

# תזכיר

# BRIMAG

שירות

## שרות

כל התערבות שהיא במוצר שרכשתם, חייבת להיות מבוצעת ע"י טכנאי שהוסמך על ידי **BRIMAG** שירות.

על-מנת לאפשר לנו לתת לכם את השרות האיכותי והמהיר ביותר, בעת שתתקשרו תתבקשו לציין את מס' הלקוח שלכם ופרטי המוצר שברשותכם (סוג ודגם). פרטים אלו, מופיעים בתעודת האחריות ועל התווית בגב או בחזית המוצר.

## לתשומת ליבכם

חברתנו אחראית לפעולתו התקינה של המוצר בתנאי עבודה ואחזקה נכונים. אין החברה אחראית לכל נזק או קלקול אשר ייגרם למוצר כתוצאה מתקלות והפרעות חיצוניות, או כתוצאה משימוש הנוגד את הוראות הפעלה אלו.

מחלקת השרות של חברת **BRIMAG** שירות, תשמח לעמוד לשרותכם בבדיקה, הדרכה, ייעוץ ושרות בכל עת, בין הימים א' - ה' בין השעות 08:00 עד 17:00 ובימי שישי וערבי חג, בין השעות 08:00 עד 12:00.



ליצירת קשר עם כל מעבדות השרות, נא חייגו:



**1-700-700-909**



Email: [main@brimag-service.co.il](mailto:main@brimag-service.co.il)

**1-700-50-60-54 (LG)**

מרכז	"בריימאג שירות"	הסדן 3, א.ת. חולון	פקס: 03-5586196
צפון	"בריימאג שירות"	שד' ההסתדרות 88, חיפה	פקס: 04-8492944
דרום	"בריימאג שירות"	הנגרים 5, באר שבע	פקס: 08-6232838
ירושלים	"בריימאג שירות"	כנפי נשרים 24, ירושלים	פקס: 02-6527468

שירותיכם **BRIMAG** כפי את!  
שירות

תסמינים	גורמים אפשריים ופתרון
רעשי נקישה	<p>בקרת ההפשרה תשמיע נקישות כאשר מחזור ההפשרה האוטומטי מתחיל ומסתיים. בקרת התרמוסטט (או בקרת המכשיר בדגמים מסוימים) תשמיע גם היא נקישות כאשר המחזור מתחיל ומסתיים.</p> <ul style="list-style-type: none"> <li>תפעול רגיל</li> </ul>
רעשי קרקוש	<p>רעשי קרקוש עשויים להגיע מהזרימה במכשיר, מצינור המים בגב היחידה (בדגמים עם חיבור צנרת בלבד), או מפריטים המאוחסנים על המכשיר או סביבו.</p> <ul style="list-style-type: none"> <li>תפעול רגיל</li> </ul> <p>המכשיר לא מונח על הרצפה באופן ישר.</p> <ul style="list-style-type: none"> <li>הרצפה חלשה או בלתי מאוזנת, או שצריך לכונן את רגלי היישור. יש לעיין בחלק על יישור הדלת.</li> </ul> <p>מכשיר עם מדחס לינארי הוזד במהלך פעולתו.</p> <ul style="list-style-type: none"> <li>תפעול רגיל. אם המדחס לא מפסיק לקרקש לאחר שלוש דקות, יש לכבות את המכשיר, ולהפעילו שוב.</li> </ul>
רעשי נשיפה	<p>מנוע מאוורר המאדה מזרים אוויר בתאי המקרר והמקפיא.</p> <ul style="list-style-type: none"> <li>תפעול רגיל</li> </ul> <p>מאוורר המעבה דוחף את האוויר מעל למעבה.</p> <ul style="list-style-type: none"> <li>תפעול רגיל</li> </ul>
רעשי גרגור	<p>הזרימה במכשיר דרך מערכת הקירור</p> <ul style="list-style-type: none"> <li>תפעול רגיל</li> </ul>
רעשי פקיעה	<p>התכווצות והתפשטות של הקירות הפנימיים עקב שינויי טמפרטורה.</p> <ul style="list-style-type: none"> <li>תפעול רגיל</li> </ul>
רעידות	<p>אם הצד או הגב של המכשיר נוגעים בארון או בקיר, חלק מהרעידות התקינות עשויים להשמיע צלילים.</p> <ul style="list-style-type: none"> <li>כדי למנוע את הרעש, יש להקפיד שצדי המכשיר והגב שלו לא ייגעו כלל בשום קיר או ארון.</li> </ul>

גורמים אפשריים ופתרון	תסמינים
<p><b>האם דלת המכשיר נפתח ונסגרת בתדירות גבוהה, או שדלת המכשיר אינה סגורה כראוי?</b></p> <ul style="list-style-type: none"> <li>קרח והתעבות עשויים להיווצר אם האוויר החיצוני חודר למכשיר.</li> </ul>	<p>קרח או התעבות נוצרו בתוך המכשיר או מחוצה לו.</p>
<p><b>האם קיימת בסביבת ההתקנה לחות גבוהה?</b></p> <ul style="list-style-type: none"> <li>התעבות עשויה להופיע על צדו החיצוני של המכשיר אם אזור ההתקנה לח מדי או ביום לח, כגון יום שיורד בו גשם. יש לנב את הלחות במטלית יבשה.</li> </ul>	
<p><b>האם המכשיר מותקן על רצפה חלשה או שאינו מאוזן?</b></p> <ul style="list-style-type: none"> <li>יש להתקין את המכשיר על רצפה יציבה וישרה.</li> </ul>	<p>המכשיר מרעיש ומפיק צלילים חריגים.</p>
<p><b>האם גב המכשיר נוגע בקיר?</b></p> <ul style="list-style-type: none"> <li>יש להתאים את מיקום ההתקנה כדי לאפשר מרווח מספיק מסביב למכשיר.</li> </ul>	
<p><b>האם עצמים מפוזרים מאחורי המכשיר?</b></p> <ul style="list-style-type: none"> <li>יש להסיר את העצמים המפוזרים מאחורי המכשיר.</li> </ul>	
<p><b>האם מונח עצם על המכשיר?</b></p> <ul style="list-style-type: none"> <li>יש להסיר את העצם המונח על המכשיר.</li> </ul>	
<p><b>באזורים אלה של המכשיר מותקנים צינורות למניעת התעבות, לצמצום ההתעבות הנוצרת מסביב לאזור הדלת.</b></p> <ul style="list-style-type: none"> <li>צינור שחרור החום למניעת התעבות מותקן בחזית ובצד המכשיר. ייתכן שהוא יהיה חם במיוחד למגע לאחר התקנת המכשיר או בחודשי הקיץ. ניתן להיות סמוך ובטוח שלא מדובר בבעיה, אלא בתופעה תקינה למדי.</li> </ul>	<p>הצד או החזית של המכשיר חמימים למגע.</p>
<p><b>האם יש דליפת מים בסביבת המכשיר?</b></p> <ul style="list-style-type: none"> <li>יש לבדוק אם המים דלפו מכיור או ממקום אחר.</li> </ul>	<p>יש מים בתוך המכשיר או מחוצה לו.</p>
<p><b>האם יש מים בתחתית המכשיר?</b></p> <ul style="list-style-type: none"> <li>יש לבדוק אם המים מגיעים ממזון קפוא שהפשיר או ממכל שנשבר או נפל.</li> </ul>	

גורמים אפשריים ופתרון	תסמינים
<p><b>האם אוחסן מזון חם מבלי לקרר אותו תחילה?</b></p> <ul style="list-style-type: none"> <li>יש לקרר את המזון החם תחילה לפני הכנסתו לתא המקרר או המקפיא.</li> </ul>	<p><b>קיימת התעבות בתוך המכשיר או בתחתית מכסה מגירת הירקות.</b></p>
<p><b>האם דלת המכשיר נשארה פתוחה?</b></p> <ul style="list-style-type: none"> <li>למרות שההתעבות תיעלם תוך זמן קצר לאחר סגירת דלת המכשיר, ניתן לנגב אותה במטלית יבשה.</li> </ul>	
<p><b>האם דלת המכשיר נפתחת ונסגרת בתדירות גבוה מדי?</b></p> <ul style="list-style-type: none"> <li>התעבות עשויה להיווצר עקב הפרש הטמפרטורה ביחס לסביבה החיצונית. יש לנגב את הרטיבות במטלית יבשה.</li> </ul>	
<p><b>האם הוכנס מזון חמים או לח מבלי לאטום אותו במכל?</b></p> <ul style="list-style-type: none"> <li>יש לאחסן מזון במכל מכוסה או אטום.</li> </ul>	
<p><b>ייתכן שהדלתות לא סגורות כראוי?</b></p> <ul style="list-style-type: none"> <li>יש לבדוק אם פריט המזון שבתוך המכשיר חוסם את הדלת, וודא שהדלת סגורה היטב.</li> </ul>	<p><b>נוצר קרח בתא המקפיא.</b></p>
<p><b>האם אוחסן מזון חם מבלי לקרר אותו תחילה?</b></p> <ul style="list-style-type: none"> <li>יש לקרר את המזון החם תחילה לפני הכנסתו לתא המקרר או המקפיא.</li> </ul>	
<p><b>האם כניסת האוויר או יציאת האוויר בתא המקפיא חסומה?</b></p> <ul style="list-style-type: none"> <li>יש לוודא שכניסת או יציאת האוויר אינה חסומה, כדי לאפשר זרימת אוויר בפנים.</li> </ul>	
<p><b>האם תא המקפיא מלא יתר על המידה?</b></p> <ul style="list-style-type: none"> <li>יש לשמור על מרווח מתאים בין הפריטים.</li> </ul>	

גורמים אפשריים ופתרון	תסמינים
<p><b>האם המכשיר נוטה קדימה?</b></p> <ul style="list-style-type: none"> <li>יש לכוונן את הרגליים הקדמיות כדי להגביה מעט את הצד הקדמי.</li> </ul> <p><b>האם המדפים הורכבו כראוי?</b></p> <ul style="list-style-type: none"> <li>יש לחבר מחדש את המדפים לפי הצורך.</li> </ul> <p><b>האם הדלת נסגרה בכוח רב?</b></p> <ul style="list-style-type: none"> <li>בעת הפעלת כוח או מהירות רבים מדי בעת סגירת הדלת, ייתכן שהדלת תישאר פתוחה לזמן קצר לפני הסגירה. יש להקפיד שלא לטרוק את הדלת, ולסגור מבלי להפעיל כוח רב.</li> </ul>	<p><b>דלת המכשיר אינה סגורה היטב.</b></p>
<p><b>האם הדלת נפתחה מיד לאחר סגירתה?</b></p> <ul style="list-style-type: none"> <li>במידה ומבוצע ניסיון לפתוח את דלת המכשיר תוך דקה אחת לאחר סגירתה, עלולים להתקל בקשיים, עקב הלחץ שבתוך המכשיר. יש לנסות לפתוח שוב את דלת המכשיר כעבור כמה דקות, לאחר התייצבות הלחץ הפנימי.</li> </ul>	<p><b>קשה לפתוח את דלת המכשיר.</b></p>
<p><b>האם דלתות היישור הקדמיות מוארכות, המכשיר מיושר, והדלתות מיושרות?</b></p> <ul style="list-style-type: none"> <li>לאחר מילוי סלי הדלת, הדלתות עלולות לצאת מאיזון, מה שימנע תפקוד תקין של מחיצת הדלת או פונקציית תפיחת הדלת האוטומטית. הארך עד הסוף את שתי רגלי היישור הקדמיות, כך שיבואו במגע עם הרצפה היטב. פעל לפי ההוראות בסעיף יישור הדלת כדי להגביה את דלת המכשיר השמאלית עד לחידוש התפקוד התקין של מחיצת הדלת. כוונן את דלת המכשיר הימנית כך שתתיישר ביחס לדלת המכשיר השמאלית.</li> </ul>	<p><b>מחיצת הדלת לא מתקפלת ונפתחת כראוי.</b></p>



תסמינים	גורמים אפשריים ופתרון
אין קירור או הקפאה.	<p><b>האם יש שיבושים באספקת החשמל?</b></p> <ul style="list-style-type: none"> <li>יש לבדוק את אספקת החשמל במכשירים אחרים.</li> </ul>
	<p><b>האם תקע החשמל מנותק מהשקע?</b></p> <ul style="list-style-type: none"> <li>יש לחבר היטב את התקע לשקע.</li> </ul>
	<p><b>נתיך בבית שלך עלול להתפוצץ או מפסק פחת יקפוץ. או שהמכשיר מחובר לשקע</b></p> <p><b>GFCI (Ground Fault Circuit Interrupter) והמפסק של השקע קפץ.</b></p> <ul style="list-style-type: none"> <li>בדוק את תיבת החשמל הראשית והחליף את הנתיך או אפס את המפסק. אל תגביר את קיבולת הנתיך. אם הבעיה היא עומס יתר במפסק, בקש מחשמלאי מוסמך שיסדר אותו.</li> <li>אפס את המפסק ב-GFCI. אם הבעיה נמשכת, צור קשר עם חשמלאי.</li> </ul>
יש קירור או הקפאה לקויים.	<p><b>האם טמפרטורת המקרר או המקפיא מוגדרת כטמפרטורה הכי חמה שאפשר?</b></p> <ul style="list-style-type: none"> <li>יש להגדיר את טמפרטורת המקרר או המקפיא כ-'Medium' (בינונית).</li> </ul>
	<p><b>האם המכשיר נמצא באור שמש ישיר או סמוך לעצם מפיק חום כגון תנור או מפזר חום?</b></p> <ul style="list-style-type: none"> <li>יש לבדוק את אזור ההתקנה, ולהתקין מחדש הרחק מעצמים מפיקי חום.</li> </ul>
	<p><b>האם אוסון מזון חם מבלי לקרר אותו תחילה?</b></p> <ul style="list-style-type: none"> <li>יש לקרר את המזון החם תחילה לפני הכנסתו לתא המקרר או המקפיא.</li> </ul>
	<p><b>האם הוכנס יותר מדי מזון?</b></p> <ul style="list-style-type: none"> <li>יש לשמור על מרווח מתאים בין פריטי המזון.</li> </ul>
	<p><b>האם דלתות המכשיר סגורות לחלוטין?</b></p> <ul style="list-style-type: none"> <li>יש לסגור לחלוטין את הדלת, ולוודא שהמזון המאוחסן אינו חוסם את הדלת.</li> </ul>
	<p><b>האם יש מרווח מספיק מסביב למכשיר?</b></p> <ul style="list-style-type: none"> <li>יש להתאים את מיקום ההתקנה לקבלת מרווח מספיק מסביב למכשיר.</li> </ul>
המכשיר מכיל ריחות רעים.	<p><b>האם טמפרטורת המקרר או המקפיא מוגדרת כ-'Warm' (חמימה)?</b></p> <ul style="list-style-type: none"> <li>יש להגדיר את טמפרטורת המקרר או המקפיא כ-'Medium' (בינונית).</li> </ul>
	<p><b>האם הוכנס מזון בעל ריחות חזקים?</b></p> <ul style="list-style-type: none"> <li>יש לאחסן מזון בעל ריחות חזקים במכלים אטומים.</li> </ul>
	<p><b>האם ירקות או פירות התקלקלו במגירה?</b></p> <ul style="list-style-type: none"> <li>יש להשליך ירקות רקובים, ולנקות את מגירת הירקות. אין לאחסן ירקות למשך זמן רב מדי במגירת הירקות.</li> </ul>
המנורה הפנימית במכשיר לא נדלקת.	<p><b>האם המנורה הפנימית במכשיר נכבית?</b></p> <ul style="list-style-type: none"> <li>אין באפשרות הלקוחות להחליף את הנורה הפנימית של המכשיר מכיוון שלא ניתן להגיע אליה. אם הנורה הפנימית אינה נדלקת, יש ליצור קשר עם מרכז המידע ללקוחות של LG Electronics.</li> </ul>



6 סגור את מכסה מסנן המים.

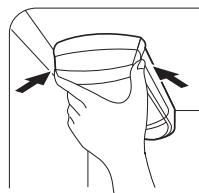

7 יש להפעיל את אספקת המים, ולאחר מכן את המכשיר.

8 יש ללחוץ לחיצה ממושכת על הלחצן **Water Filter** (מסנן מים) למשך שלוש שניות. פעולה זו תאפס את הסמל החלופי. מסנן המים החדש הופעל.

#### הערה

- יש להחליף את מסנן המים החד פעמי כאשר הסמל **Replacement** זאת או לפחות מדי 6 חודשים.

3 פתח את מכסה מסנן המים.

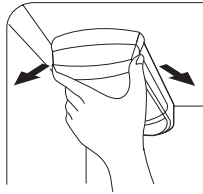

4 הסר את מסנן המים להשלכה.

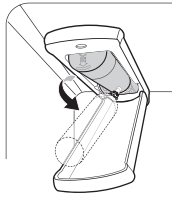

5 החלף במסנן מים חדש. הכנס את מסנן המים החדש לתוך ראש המסנן, וסובב בכיוון השעון עד שהחץ שעל המסנן החדש יתיישר ביחס לחץ שעל ראש המסנן. הטה את המסנן בחזרה לתוך התא.

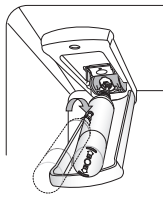

## הרכבת מדף המקרר

1 הטה את חזית המדף כלפי מעלה, והכנס את ווי המדף לתוך החורים בגובה הרצוי.

2 הנמך את חזית המדף כדי להכניס את הווים לחורים.

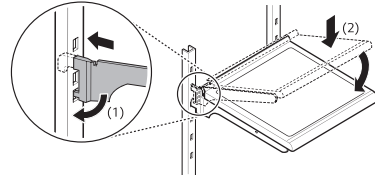

### ⚠ זהירות

- ודא שהמדפים מאוזנים משני הצדדים. אי ביצוע פעולה זו עלול לגרום למדף ליפול או למזון להישפך.
- אין לנקות את מדפי הזכוכית במים חמים כאשר הם קרים. הם עלולים להישבר אם ייחשפו לשינויי טמפרטורה קיצוניים או אם יקבלו מכה.
- מדפי הזכוכית כבדים. יש לנקוט משנה זהירות בעת הסרתם.

## החלפת מסנן המים

כדי שיהיה מספיק זמן להתכונן להשגת מסנן חדש, הנורית תתחיל לדלוק לפני שקיבולת המסנן הנוכחי תגיע לקיצה. החלפת המסנן בזמן תספק לך מים טריים ונקיים מהמכשיר.

1 יש לנתק את המכשיר מהחשמל.

2 יש לסגור את אספקת המים למכשיר.

## הרכבת מגירת הירקות

- 1 פתח את דלתות המקרר עד הסוף.
- 2 יש להכניס את החלק התחתון של מגירת הירקות למיקומה המקורי, ולדחוף אותה בעדינות אחורה תוך כדי הנמכה שלה.

## ניקוי מדף המקרר

### הסרת מדף המקרר

- 1 הטה את חזית המדף כלפי מעלה, ולאחר מכן הרם את המדף ישר כלפי מעלה.
- 2 הנמך את חזית המדף כדי להכניס את הווים לחורים.

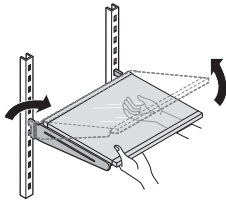

## ניקוי מגירת הירקות

### הסרת מגירת הירקות

- 1 רוקן את תכולת המגירה. אחוז בידי המגירה ומשוך אותה בעדינות החוצה עד הסוף עד שתיעצר.

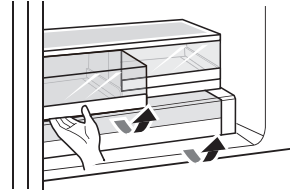

- 2 יש להרים את מגירת הירקות ולהסיר אותה על-ידי משיכתה החוצה.

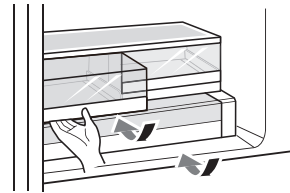

- 3 חזור על הפעולה כדי להסיר את המגירה השנייה.
- 4 הטה מעט את המכסה, ותמוך בו בשתי הידיים תוך כדי משיכתו החוצה.

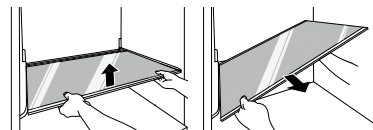

- עבור צדו החיצוני של המכשיר, יש להשתמש בספוג נקי או במטלית רכה ובחומר ניקוי עדין עם מים חמימים. אין להשתמש בחומרי ניקוי ממרטים או חזקים. יש לייבש היטב במטלית רכה.
- אין לנקות את המדפים או המכלים במדיח כלים. – החלקים עלולים להתעוות עקב החום.
- אם המכשיר מצויד במנורת LED, אין להסיר את מכסה המנורה ואת מנורת ה-LED בניסיון לתקן אותם או לטפל בהם. נא ליצור קשר עם מרכז המידע ללקוחות LG Electronics.

### ניקוי מכסה המעבה

השתמש בשואב אבק עם מברשת לניקוי פתחי האוורור והמכסה של המעבה. אין להסיר את הלוח המכסה את אזור סליל המעבה.

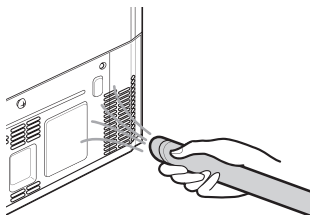

### הערות לגבי ניקוי

- בעת הסרה של מדף או מגירה מתוך המכשיר, יש להסיר את כל המזון המאוחסן מהמדף או מהמגירה, כדי למנוע פציעה או נזק למכשיר.
- אחרת, תיתכן פציעה עקב משקל המזון המאוחסן.
- במקרה של ניקוי פתחי האוורור החיצוניים של המכשיר באמצעות שואב אבק, יש לנתק את כבל החשמל מהשקע, כדי למנוע פריקת מטען סטטי שעלול לגרום נזק לרכיבים אלקטרוניים או התחשמלות.
- יש לנתק את המדפים והמגירות, לנקות אותם במים, ולאחר מכן לייבש אותם היטב לפני החזרתם למקומם.
- יש לנגב בקביעות את אטמי הדלת במגבת רכה רטובה.
- יש לנקות חומרים שנשפכו וכתמים מסלי הדלת, משום שהם עלולים לפגוע ביכולת האחסון של הסל ואף לגרום לו נזק.
- לאחר הניקוי, יש לבדוק שכבל החשמל אינו פגום, מתחמם או מחובר באופן לקוי.
- יש לשמור על ניקיון פתחי האוויר בצדו החיצוני של המכשיר.
- פתחי אוויר חסומים עלולים לגרום שריפה או נזק למכשיר.
- בעת ניקוי הפנים או החוץ של המכשיר, אין להשתמש במברשת גסה, משחת שיניים או חומרים דליקים. אין להשתמש בחומרי ניקוי המכילים חומרים דליקים.
- פעולה שכזו עלולה לגרום לאבדן צבע או לגרום לנזק למכשיר.
- חומרים דליקים: אלכוהול (אתנול, מתנול, אלכוהול איזופרופיל, אלכוהול איזובוטיל וכדו'), טינר, מלבין, בנזין, נוזל דליק, חומר שוחק וכדו'.

**אבחון חכם**

תכונה זו זמינה בדגמים מסוימים בלבד המסומנים בסמל או . השתמש בתכונה זו כדי לסייע לך לאבחן ולפתור תקלות במכשיר שלך.

**הערה**

- מסיבות שלא ניתן לייחס לרשלנות של LGE, השירות עשוי שלא לפעול בגלל גורמים חיצוניים כגון, אך לא רק, חוסר זמינות Wi-Fi, ניתוק Wi-Fi, מדיניות חנות אפליקציות מקומית או חוסר זמינות של אפליקציות.
- ייתכן שתכונה זו עשויה להשתנות ללא הודעה מוקדמת ועשויה להיות בעלת צורה שונה בהתאם למיקומך.

**שימוש ב-Audible Diagnosis לאבחון תקלות**

יש לעקוב אחר ההוראות להלן כדי להשתמש בשיטת אבחון קולית.

- הפעל את האפליקציה LG ThinQ ובחר בתכונה 'אבחון חכם' בתפריט. עקוב אחר הוראות אבחון שמע המופיעות באפליקציה LG ThinQ.

1 יש לפתוח את דלת המקרר, ולאחר מכן להצמיד את הטלפון אל חור הרמקול הימני העליון.

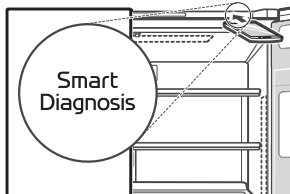

2 יש ללחוץ למשך שלוש שניות או יותר על הלחצן Freezer button תוך כדי הצמדה של הטלפון אל הרמקול.

3 לאחר שהעברת הנתונים הושלמה, האבחון יוצג באפליקציה.

**הערה**

- לקבלת התוצאה הטובה ביותר, אין להזיז את הטלפון בזמן שהטונים מועברים.

**אפליקציית LG ThinQ**

תכונה זו זמינה בדגמים מסוימים בלבד המסומנים בסמל או . היישום LG ThinQ מאפשר לך לתקשר עם ההתקן באמצעות הסמארטפון.

**תכונות האפליקציה LG ThinQ**

יש לתקשר עם המכשיר מטלפון חכם באמצעות התכונות החכמות הנוחות.

**אבחון חכם**

- אם נתקלת בתקלה במהלך השימוש במכשיר, תכונת אבחון חכם זו תסייע לך לאבחן את התקלה.

**הערה**

- האפליקציה כפופה לשינוי לצורך שיפור המכשיר, ללא הודעה על כך למשתמשים.
- הפונקציות עשויות להיות שונות בדגמים שונים.

**התקנת האפליקציה LG ThinQ**

חפש את האפליקציה LG ThinQ ב-Google Play Store או ב-Apple App Store בטלפון חכם.

- פעל לפי ההוראות כדי להוריד ולהתקין את האפליקציה.
- הפעל את האפליקציה LG ThinQ ועקוב אחר ההוראות באפליקציה על מנת לרשום את המכשיר החשמלי.

## הסרת התא מהדלת שבתוך הדלת

יש לאחוז בתא מצדה הפנימי של הדלת בתוך הדלת בשתי ידיים, ולהסירו על-ידי הרמתו כלפי מעלה.

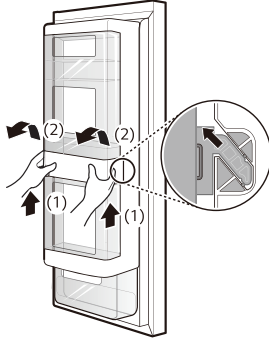

## הרכבת תא הדלת שבתוך הדלת

יש להרכיב בסדר ההופכי לתהליך ההסרה.

## פונקציות נוספות

### התראת דלת פתוחה

ההתראה תישמע שלוש פעמים במרווחים של 30 שניות כאשר הדלת (תא המקרר או תא המקפיא) נותרת פתוחה או לא סגורה עד הסוף למשך דקה אחת.

- יש ליצור קשר עם מרכז המידע ללקוחות LG Electronics אם ההתראה ממשיכה להישמע גם לאחר סגירת הדלת.

### זיהוי תקלות

המכשיר מסוגל לזהות בעיות באופן אוטומטי במהלך ההפעלה.

- במקרה של זיהוי בעיה, המכשיר לא יפעל, וקוד שגיאה יוצג, גם בעת לחיצה על לחצן כלשהו.
- במקרה כזה, אין לכבות את המכשיר, ויש ליצור קשר מיד עם מרכז המידע ללקוחות LG Electronics. במידה והמכשיר יכובה, ייתכן שטכנאי התיקון מטעם מרכז המידע ללקוחות LG Electronics יתקשה באיתור הבעיה.

## מחיצת דלת

מחיצת הדלת מונעת דליפה של אוויר קר מהמכשיר.

### זהירות ⚠

- התראת הדלת תישמע מדי 30 שניות אם הדלת תישאר פתוחה למשך יותר מדקה אחת. הקפד לקפל את המחיצה המתקפלת לפני סגירת דלת שמאל.

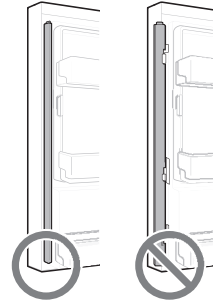

- כדי לצמצם את הסיכון לשריטת הדלת ולשבירת מחיצת הדלת המרכזית, הקפד לקפל את מחיצת דלת המכשיר תמיד.

## דלת בתוך דלת (\*)

כדי לגשת לתא של 'דלת בתוך דלת', לחץ קלות על הלחצן שבידית דלת המקרר הימנית.

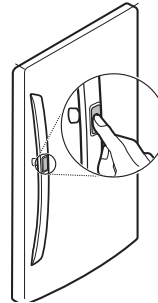

### הערה

- כוכבית (\*) פירושה שתכונה זו משתנה בהתאם לדגם שנרכש.

**הערה**

- כוכבית (\*) פירושה שתכונה זו משתנה בהתאם לדגם שנרכש.

**מייצר קרח במקפיא**

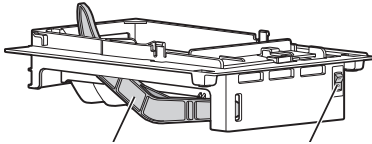

מפסק הפעלה  
 כיבוי אוטו' (זרוע חיישן)

מייצר הקרח האוטומטי במקפיא מייצר 12 קוביות בכל פעם, 50-110 קוביות בפרק זמן של 24 שעות בתנאים טובים. כמות זו עשויה להשתנות בהתאם לסביבה (טמפרטורת הסביבה מסביב למכשיר, תדירות פתיחת הדלת, כמות המזון המאוחסן במכשיר וכו').

- אם תא הקרח מלא לחלוטין בקרח, ייצור הקרח יעצר.
- צלילי נפילת קרח בתוך תא הקרח הם תופעה תקינה.
- מייצר הקרח מייצר קרח לאחר כ-48 שעות מההתקנה הראשונית של המכשיר.
- השלך את קוביות הקרח הראשונות שנוצרו לאחר ההתקנה הראשונית.
- קוביות שמאוחסנות במכל הקרח למשך זמן ממושך עשויות להיצמד זו לזו ויהיה קשה להפרידן. במקרה זה, רוקן את מכל הקרח לחלוטין ונקה אותו לפני התקנתו מחדש.

**הפעלה או כיבוי של מייצר הקרח האוטומטי**

על מנת לכבות את מייצר הקרח האוטומטי, הגדר את מפסק מייצר הקרח למצב OFF (O). על מנת להפעיל את מייצר הקרח האוטומטי, הגדר את מפסק מייצר הקרח למצב ON (I).

**( \* ) Glide'N' Serve**

מגירת החלק והגש מספקת מקום אחסון עם טמפרטורה מתכווננת. ניתן להשתמש במגירה זו לאחסון מגשי אוכל גדולים, פריטי מעדנייה או משקאות. (אין להשתמש במגירה זו לאחסון ירקות מכיוון שהם עלולים לקפוא.)  
 לחץ על הלחצן Select כדי לבחור בין Produce (קר), Deli (קר יותר) ל-Meat (קר ביותר).

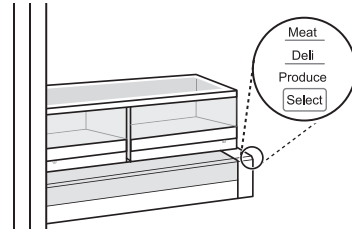

**הערה**

- כוכבית (\*) פירושה שתכונה זו משתנה בהתאם לדגם שנרכש.

**שימוש במדף המתקפל ( \* )**

כדי לאחסן פריטים גבוהים, כגון בקבוקים גדולים או מכלים בנפח גלון, ניתן לדחוף את החלק הקדמי של המדף מתחת לחלקו האחורי. ניתן למשוך קדימה את החלק הקדמי של המדף בכדי לחזור למדף מלא.

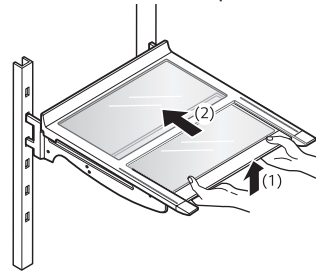

**⚠️ זehירות**

- מדפי הזכוכית כבדים. יש לנקוט משנה זהירות בעת הסרתם.
- אין לנקות את מדפי הזכוכית במים חמים כאשר הם קרים. הם עלולים להישבר אם ייחשפו לשינויי טמפרטורה קיצוניים או אם יקבלו מכה.

## הגדרת שבת

- לחץ על הלחצן **Shabbath** למשך שלוש שניות. כאשר מוגדר מצב שבת, הספרה "Sb" תוצג, והנורה וההתראות יכבו באופן אוטומטי
- מצב שבת יבוטל באופן אוטומטי כעבור 96 שעות. כדי לבטל את מצב שבת באופן ידני, לחץ לחיצה ממושכת על הלחצן **Shabbath** למשך שלוש שניות.
- לאחר הגדרת המצב, המקרר ישוב למצב שבת לאחר חידוש אספקת החשמל לאחר הפסקה.

## מגירת ירקות

- באפשרותך לכוון את מידת הלחות בקריספר הלחות האטום. ניתן לאחסן ירקות ופירות הדורשים פחות או יותר לחות בתאי קריספר נפרדים. ניתן להגדיר רמות שונות בטווח שבין 'ירקות' ו'פירות'.
- 'פירות' מוציא לחות מהקריספר לאחסון מיטבי של פירות.
- 'ירקות' שומר על אוויר לח בתוך הקריספר לאחסון מיטבי של ירקות ועלים טריים.

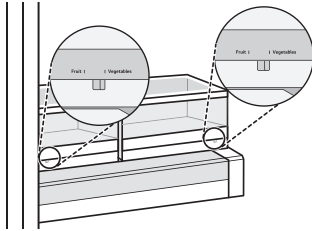

## ⚠️ זירות

- ייתכן ומדף הזכוכית מעל הקריספר אינו מונח היטב. יש להיזהר בזמן ההיתב.

## הגדרת הטמפרטורה

- פעולה זו תגדיר את טמפרטורת המקרר או המקפיא.
- לחץ על הלחצן **Fridge** (מקרר) או הלחצן **Freezer** (מקפיא) כדי לכוון את הטמפרטורה.
- הטמפרטורה הראשונית תוגדר.
  - מקרר: 3°C
  - מקפיא: -18°C
- ניתן לכוון את הטמפרטורה.
  - מקרר: 1°C-8°C
  - מקפיא: -21°C--13°C
- הטמפרטורה הפנימית בפועל תשתנה בהתאם למצב המזון, משום שהגדרת הטמפרטורה המצויינת היא טמפרטורת היעד, ולא הטמפרטורה בפועל בתוך המכשיר.

## הערה

- הגדרת ברירת המחדל של הטמפרטורה עשויה להשתנות בהתאם למכשיר.
- יש להמתין שעתים-שלוש לאחר חיבור המכשיר לשקע בטרם אחסנת מזון.
- להכנת קרח באזורי אקלים רגיל, יש לקבוע את טמפרטורת המקפיא ל-18°C או קר יותר.

## הגדרת Express Freeze

- הפונקציה מסוגלת להקפיא במהירות כמות גדולה של קרח או מזונות קפואים.
- בעת לחיצה על הלחצן **Express Freeze**, הסמל **Express Freeze** יידלק בלוח הבקרה.
- לחיצה על הלחצן תפעיל ותכבה את הפונקציה לחלוטין.
- פונקציית **Express Freeze** תופסק באופן אוטומטי לאחר פרק זמן ספציפי.

## שימוש בלוח הבקרה

## יחידות ופונקציות

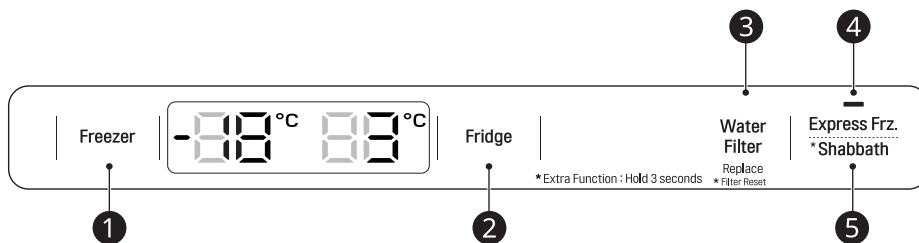

## 5 \* שבת

- מצב שבת היא פונקציה המיועדת לשימוש במקרר בשבת.
- על מנת להפעיל את מצב שבת, יש ללחוץ על הלחצן **Shabbath** למשך 3 שניות. לאחר מכן, Sb יופיע על הצג והמנורה וצליל האזהרה יכובו.
- מצב שבת ייכבה באופן אוטומטי לאחר 96 שעות.
- על מנת לכבות את מצב שבת באופן ידני, יש ללחוץ על הלחצן **Shabbath** למשך 3 שניות.
- מצב שבת ימשיך גם לאחר שהחשמל ישוב לאחר הפסקת חשמל.
- המנורה וצליל האזהרה יכובו באופן אוטומטי בעת ההפעלה.
- גם אם תהיה הפסקת חשמל כאשר פונקציית השבת מופעלת, פונקציית השבת תמשיך לפעול כאשר החשמל ישוב.

## 1 Freezer Temperature (טמפרטורת מקפיא)

- להגדרת טמפרטורת היעד של המקפיא.

## 2 Fridge Temperature (טמפרטורת מקרר)

- להגדרת טמפרטורת היעד של המקרר.

## 3 מסנן מים

- לאחר החלפת המסנן, לחץ לחיצה ארוכה על הלחצן **Water Filter** למשך שלוש שניות על מנת לאפס את המסנן.

## 4 Express Freeze

- להגדרת פונקציות Express Freeze.

## הערה

- לוח הבקרה בפועל עשוי להיות שונה בהתאם לדגם.
- לוח הבקרה ייכבה באופן אוטומטי כדי לחסוך בחשמל.
- במקרה של מגע בין אצבע או עור ללוח הבקרה במהלך הניקוי, ייתכן שהלחצן יופעל.

## אחסון יעיל של מזון

- אחסון מזון קפוא או מקורר בתוך מכלים אטומים.
- בדוק את תאריך התפוגה והתווית (הראות האחסון) לפני אחסון מזון במכשיר.
- אין לאחסן מזון למשך פרק זמן ממושך (יותר מארבעה שבועות) אם הוא מתקלקל בקלות בטמפרטורה נמוכה.
- יש לשים את המזון המקורר או המזון הקפוא בתאי המקרר או המקפיא מיד לאחר הרכישה.
- יש להימנע מהקפאת מזון כאשר הופשר לחלוטין. הקפאה חוזרת של מזון שהופשר לחלוטין תפגע בטעמו ובערכו התזונתי.
- אין לעטוף ולאחסן ירקות בנייר עיתון. חומר ההדפסה של העיתון או חומרים זרים אחרים עלולים להימרח ולזהם מזון.
- אין למלא את המכשיר יתר על המידה. אוויר קר לא יוכל לזרום כראוי אם המכשיר מלא יתר על המידה.
- אם תגדיר טמפרטורה נמוכה מדי עבור המזון, הוא עלול לקפוא. אין להגדיר טמפרטורה הנמוכה מהטמפרטורה הנדרשת לאחסון תקין של המזון.
- אם יש במכשיר תאי צינון, אין לאחסן ירקות ופירות בעלי תכולת לחות גבוהה בתאי הצינון, שכן הם עלולים לקפוא בשל הטמפרטורה הנמוכה.

## קיבולת הקפאה מרבית

- פונקציית ההקפאה המהירה תגדיר את המקפיא לקיבולת הקירור המקסימלית שלו.
- פעולה זו לוקחת 24 שעות בדרך כלל ולאחר מכן היא תיכבה באופן אוטומטי.
- אם ברצונך להשתמש בפונקציית ההקפאה המהירה, יש להפעיל אותה כשבע שעות לפני הכנסת מזון טרי לתא ההקפאה.

## אחסון מרבי

- לשיפור זרימת האוויר, הכנס את כל המגירות. במקרה של אחסון מזון בכמות גדולה, יש להוציא את כל מגירות המקפיא מהמכשיר, למעט המגירה התחתונה, ויש לערום את המזון ישירות בתא המקפיא.

## הערה

- כדי להסיר את המגירות, הוצא תחילה את המזון מהמגירות. לאחר מכן, השתמש בידית המגירות כדי למשוך אותן החוצה בזהירות. זה עלול לגרום לפגיעה.
- צורת המגירות השונות עשויה להיות שונה. הכנס במיקום הנכון.

## הצעות לחיסכון באנרגיה

- יש לוודא שיש מספיק חלל בין המזון המאוחסן. זאת כדי לאפשר זרימה של אוויר קר באופן אחיד, ולצמצום צריכת החשמל.
- יש לאחסן מזון חם רק לאחר שהתקרר, כדי למנוע היווצרות טיפות מים או קרח.
- בעת אחסון מזון בתא המקפיא, יש להגדיר טמפרטורת מקפיא הנמוכה יותר מהטמפרטורה המצוינת על המזון.
- אין לשים מזון בסמוך לחיישן הטמפרטורה של תא המקרר. יש לשמור על מרחק של 3 ס"מ לפחות מהחיישן.
- שים לב: במפרט המכשיר קיים טווח מותר לעליית הטמפרטורה לאחר הפשרה. אם ברצונך לצמצם את ההשפעה האפשרית על אחסון מזון עקב עליית טמפרטורה, אטום או עטוף את המזון המאוחסן בכמה שכבות.
- מערכת ההפשרה האוטומטית שבמכשיר מבטיחה שהתא יישאר ללא הצטברות קרח בתנאי פעילות רגילים.

## הערות להפעלה

- על המשתמשים לזכור שקרח עשוי להיווצר אם הדלת אינה סגורה לחלוטין, או הלחות גבוהה במהלך הקיץ או דלת המקפיא נפתחת בתדירות גבוהה.
- יש לוודא שיש מספיק חלל בין המזון המאוחסן על המדף ובין סל הדלת, כדי לאפשר סגירה מלאה של הדלת.
- פתיחת הדלת תאפשר לאוויר חם להיכנס למכשיר, ועלולה לגרום לעלייה של הטמפרטורה הפנימית.
- אם בכוונתכם להשאיר את המכשיר כבוי למשך פרק זמן ממושך, יש להסיר את כל המזון ולנתק את כבל החשמל. יש לנקות את פנים המכשיר, ולהשאיר את הדלתות פתוחות במקצת כדי למנוע היווצרות עובש.
- אם יש במכשיר תאי צינון, אין לאחסן ירקות ופירות בעלי תכולת לחות גבוהה בתאי הצינון, שכן הם עלולים לקפוא בשל הטמפרטורה הנמוכה.

**6 מייצר קרח במקפיא ( \* )**  
מייצר ומאחסן קרח אוטומטית בתא המקפיא.

**7 לוח בקרה**  
הגדרת טמפרטורות המקפיא והמקרר.

**8 מדף מקרר**  
כאן מאוחסנים מזונות מקוררים ופריטים אחרים.  
• ניתן לכוון את גובה המדף על-ידי הכנסת המדף לחריץ אחר בגובה שונה.  
• יש לאחסן מזונות עם תכולת לחות גבוהה יותר בחזית המדף.  
• מספר המדפים בפועל ישתנה בהתאם לדגם.

**9 מדף מתקפל ( \* )**  
ניתן לכוון את המדף בהתאם לצורכי האחסון.

**10 תא קרח בתוך הדלת**  
אם נדרשת כמות גדולה של קרח, ניתן להעביר את הקרח הנמצא בתא הקרח שבתוך הדלת אל מכל אחסון קרח בתוך המקפיא.

**11 מגירה נשלפת**  
מספקת מקום אחסון נוסף בתוך תא המקפיא.

**12 מגירת מקפיא**  
מספק מקום אחסון לפריטי מזון גדולים.

## הערה

• כוכבית ( \* ) פירושה שתכונה זו משתנה בהתאם לדגם שנרכש.

**חלק פנימי**

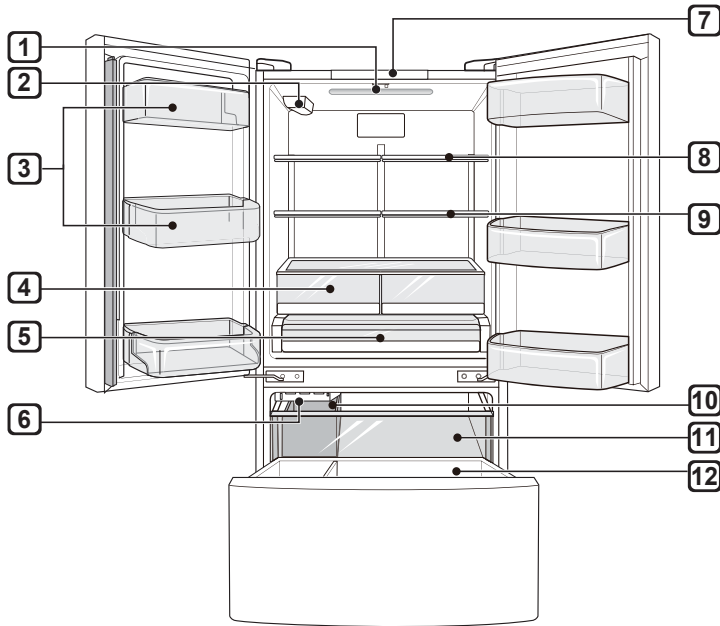

**1 מנורת LED**  
מאירות את פנים המקרר.

**2 מסנן מים**  
מסנן זה מטהר את המים.

יש להחליף את המסנן כל שישה חודשים. למידע נוסף יש לעיין בסעיף 'החלפת מסנן המים' במדריך זה.

**3 סל דלת מקרר**  
כאן מאוחסנות אריזות קטנות של מזון מקורר, משקאות ורטבים.

**4 מגירת ירקות**  
כאן פירות וירקות מאוחסנים כדי לשמור על טריותם למשך זמן רב ככל האפשר.

**5 החלק והגש**  
לאחסון פריטי מזון בטמפרטורה השונה משאר חלקי המקרר.

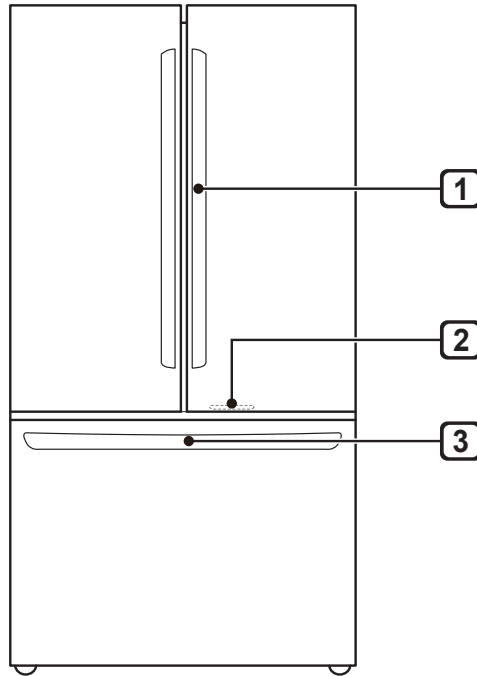

**1 ידית**  
פותרחת וסוגרת את דלת המקרר.

**2 נורית LED**  
נורית ה-LED נדלקת כאשר דלת המקפיא נפתחת.

**3 ידית \*EZ**  
פותרחת בקלות את דלת המקפיא.

## איזון הדלת

לשתי דלתות המקרר, ימין ושמאל, יש אגוז מתכוונן. הממוקם בתחתית הציר, המאפשר להגביה ולהנמיך אותן לאיזון נכון. אם הרווח שבין הדלתות אינו שווה, יש לעקוב אחר ההוראות המופיעות להלן על מנת לאזן את הדלתות בצורה שווה: השתמש במפתח הברגים (הכלול במדריך ההפעלה) בכדי לסובב את האגוז שבציר הדלת על מנת לכוונן את הגובה. סובב את האגוז לכיוון ימין על מנת להגביה את הדלת או לכיוון שמאל על מנת להנמיך אותה.

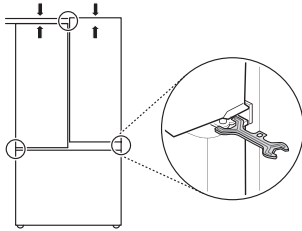

## החזרת הדלתות והמגירה

יש להרכיב הדלתות בסדר ההפוך לסדר ההסרה, לאחר העברת המכשיר דרך דלת הגישה.

## איזון הדלת

### איזון

למכשיר שתי רגליות איזון קדמיות. התאם את הרגליות לשינוי הזווית מקדימה לאחור ומצד לצד. אם המכשיר אינו יציב, או שהדלתות אינן נסגרות בקלות, התאם את זווית המכשיר בהתאם להוראות המופיעות להלן:

**1** סובב את רגלית האיזון לכיוון שמאל על מנת להגביה את המכשיר בצד זה, או לימין על מנת להנמיך אותו. ייתכן ויהיה צורך לסובב את רגלית האיזון מספר סיבובים על מנת להגיע לאיזון של המכשיר.

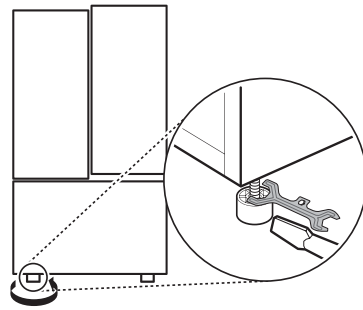

### הערה

- מפתח פתוח בעל שש צלעות עדיף, אך ניתן לעבוד גם אם מפתח רינג פתוח. אין להדק יתר על המידה.

**2** פתח את שתי הדלתות וודא שהן נסגרות בקלות. אם הדלתות אינן נסגרות בקלות, הטה את המכשיר מעט יותר אחורה על ידי סיבוב שתי רגליות האיזון לכיוון שמאל. ייתכן ויהיה צורך בכמה סיבובים נוספים, ויש להקפיד לסובב את שתי רגליות האיזון בצורה שווה.

## הסרת דלתות המקפיא

בדגמים עם שתי מגירות מקפיא, הסר את שתי המגירות באותה הצורה.

המגירה הנשלפת הממוקמת מעל למגירת המקפיא אינה מוצגת באיור לשם הבהירות.

### אזהרה ⚠

על מנת להפחית את הסיכון להתחשמלות, פציעה ומוות, יש לעקוב אחר כמה הוראות פשוטות, כגון:

- יש להיעזר בשני אנשים או יותר על מנת להסיר ולהתקין את דלתות המקרר ואת מגירת המקפיא.
- יש להיזהר מהצירים החדים משני צידי המגירה.
- בעת הנחת המגירה על הרצפה, יש להיזהר לא לפגוע ברצפה.
- אין לשבת או לעמוד על מגירת המקפיא.
- על מנת למנוע תאונות, יש להרחיק ילדים וחיות מחמד מהמגירה. אין להשאיר את הדלת פתוחה. אם מכל האחסון Durabase® יוסר מהמגירה, יהיה בה מספיק מקום לילד קטן או לחיית מחמד לזחול פנימה.

**3** הרם את חלקה הקדמי של המגירה, ומשוך אותה החוצה.

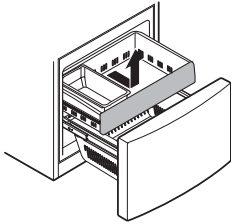

**4** הסר את הברגים מהמסילות בשני הקצוות.

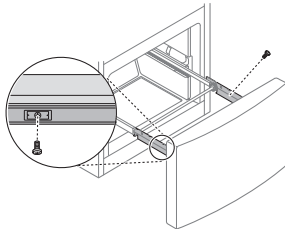

**5** תפוס בשני צידי המגירה ומשוך אותה למעלה על מנת להסיר אותה מהמסילות.

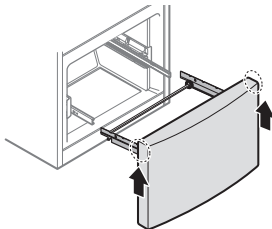

### ⚠ זהירות

- בעת הסרת או החלפת המגירה, אין לאחוז בידיית שלה. הידיית עלולה להישבר ולגרום לפציעה.

**6** אחוז בשתי המסילות ודחוף אותם פנימה בו-זמנית.

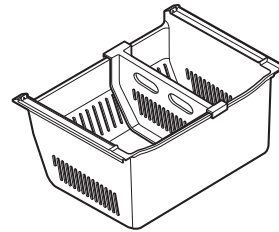
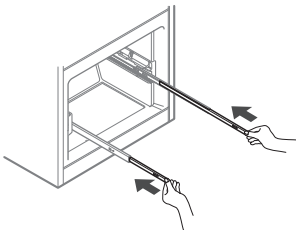

**1** פתח את המגירה עד הסוף.

**2** הרם את המגירה בעדינות ומשוך אותה החוצה.

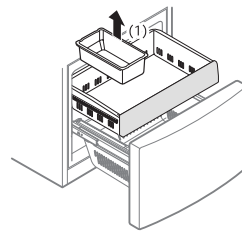

- 3** סובב את ידית הציר נגד כיוון השעון. הרם את הציר העליון ושחרר אותו מתפס ידית הציר.  
מתפס ידית הציר

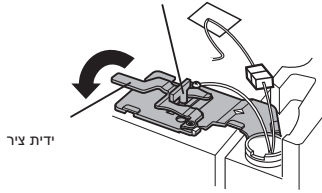

- 4** הרם את הדלת מפין הציר המרכזי, והסר את הדלת.

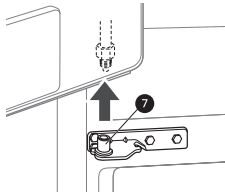

**⚠️ זehירות**

- בעת הסרת הציר העליון, הקפד לתמוך בדלת, משום שהיא צפויה ליפול קדימה. מומלץ ששני אנשים או יותר יבצעו את ההסרה וההרכבה של הדלת.
- בעת הרמת הציר ושחרורו מהתפס, ודא שהדלת לא נופלת קדימה.
- הנח את הדלת כאשר צדה הפנימי פונה מעלה על משטח בלתי-שורט.

**הסרת המגירות והדלת**

כאשר צריך להעביר את המכשיר דרך פתח צר, מומלץ להסיר את הדלתות.

**⚠️ אזהרה**

- יש לנתק את כבל החשמל, נתיך הבית או המפסק לפני התקנת המכשיר או הטיפול בו. הפרת הוראות אלה עלולה לגרום מוות, שריפה או התחשמלות.

**הסרת דלתות המקרר**

- 1** הסר את הבורג מכיסוי הציר הנמצא בחלק העליון של המכשיר. הרם את הוו, הממוקם בחלק העליון בצידו הקדמי של המכסה עם מברג שטוח.

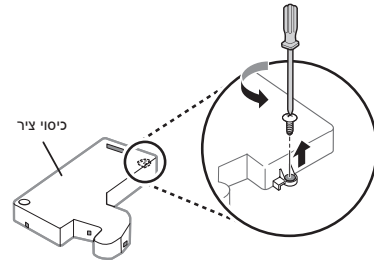

- 2** נתק את כל רתמות החיווט. הברג החוצה את חוט ההארקה.

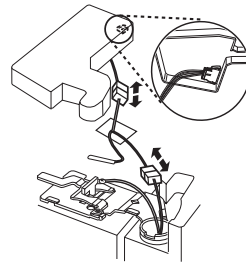

## טמפרטורת הסביבה

- המכשיר מיועד לפעול בטווח מוגבל של טמפרטורת סביבה, בהתאם לאזור האקלים. אין להשתמש במכשיר בטמפרטורה החורגת מההגבלה.
- הטמפרטורה הפנימית עלולה להיות מושפעת ממיקום המכשיר, טמפרטורת הסביבה, תדירות פתיחת הדלת וכן הלאה.
- ניתן למצוא את דירוג האקלים על תווית הדירוג.

טווח טמפרטורת הסביבה °C	דירוג אקלים
+32 - +10	SN (ממוזג מורחב)
+32 - +16	N (ממוזג)
+38 - +16	ST (סובטרופי)
*+43 - +10 / +43 - +16	T (טרופי)

אוסטרליה, הודו, קניה\*

## הערה

- מכשירים המדורגים בין SN ל-T מיועדים לשימוש בטמפרטורת סביבה בין 10°C ל-43°C.

## אביזרים

1\*: תכונה זו זמינה בדגמים מסוימים בלבד.

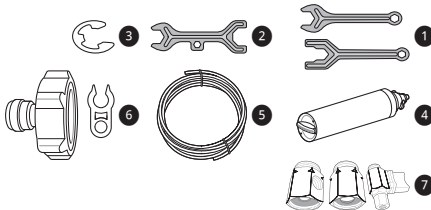

- 1 מפתח ברגים א\*1
- 2 מפתח ברגים ב\*1
- 3 C-Clip (טבעת חיזוק) 1\*
- 4 מסנן מים
- 5 צינורית מים 1\*
- 6 מחבר צינורית ומהדק 1\*
- 7 מחבר צינורית ושסתום 1\*

## לפני ההתקנה

### ממדים ומרווחים

- יש להימנע ממרחק קטן מדי מעצמים קרובים אשר עלול לפגום ביכולת ההקפאה ולהגביר את צריכת החשמל. בעת התקנת המכשיר יש להקפיד על מרחק של לפחות 50 ס"מ מכל קיר קרוב.

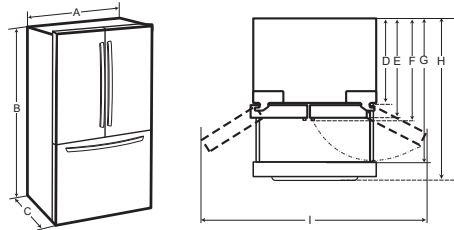

גודל	-
908 מ"מ	A
1772 מ"מ	B
886 מ"מ	C
724 מ"מ	D
822 מ"מ	E
886 מ"מ	F
1199 מ"מ	G
1426 מ"מ	H
1713 מ"מ	I

- אין לפתוח את דלת המכשיר כאשר הדלת שבתוך הדלת פתוחה, ואין לפתוח את הדלת שבתוך הדלת כאשר דלת המכשיר פתוחה. הדלת שבתוך הדלת עלולה להיפגע משולי המכשיר ולהיבזק.

#### **אחזקה**

- אין להתקין את המדפים הפוך. הם עלולים ליפול.
- להסרת קרח שהצטבר במכשיר, צור קשר עם מרכז המידע ללקוחות LG Electronics.

## הפעלה

- אין לגעת במזון קפוא או בחלקי המתכת של תא המקפיא בידיים רטובות או לחות. הדבר עלול לגרום כוויית קור.
- אין לאחסן מכלי זכוכית, בקבוקים או פחיות (במיוחד אלה המכילים משקאות מוגזים) במדפים ובתא המקפיא או בתא הקרח החשופים לטמפרטורות מתחת לאפס.
- פגיעה עלולה לגרום נזק לזכוכית המחוסמת בצד הקדמי של דלת המכשיר או המדפים. במקרה של שבירת הזכוכית, אין לגעת בה בידיים.
- אין להניח עצמים כבדים על הדלת שבתוך הדלת.
- אין להשתמש בדלת שבתוך הדלת בתור משטח חיתוך, ויש למנוע שריטה שלה בכלים חדים, משום שהדבר עלול לגרום נזק למכשיר.
- אין להיתלות על דלתות המכשיר, חלל האחסון, מדפי המכשיר והדלת שבתוך הדלת, ואין לטפס עליהם.
- אין לאחסן כמות מופרזת של בקבוקי מים או מכלי אוכל על סלי הדלת.
- יש למנוע כרסום של כבל החשמל או צינור המים על-ידי בעלי חיים.
- אין לפתוח או לסגור את דלת המכשיר בכוח מופרז.
- אם הציר של דלת המכשיר ניזוק או אינו מתפקד כראוי, יש להפסיק את השימוש במכשיר וליצור קשר עם מוקד שירות מורשה.
- אין לנקות את מדפי הזכוכית או המכסים במים חמימים כאשר הם קרים.
- אין לאכול מזון קפוא מיד לאחר הוצאתו מתא המקפיא.
- יש למנוע היתקעות של כף היד או כף הרגל בעת פתיחה או סגירה של דלת המכשיר או של הדלת בתוך הדלת.

## סכנת שרפה וחומקים דליקים

סמל זה מתריע על חומרים דליקים שעלולים להתלקח ולגרום לשרפה אם לא תנקוט זהירות.



- מכשיר זה מכיל כמות קטנה של קירור איזובוטאן דליק (R600a). בעת הובלה והתקנה של המכשיר, יש להקפיד על כך שלא ייפגעו חלקים של מעגל הקירור.
- במקרה של זיהוי דליפה, יש להימנע מכל להבה חשופה או מקור אפשרי של הצתה, ולאורר את החדר שבו מוצב המכשיר למשך כמה דקות. כדי למנוע יצירה של תערובת אוויר של גז דליק במקרה של דליפה במעגל הקירור, על גודל החדר שבו נעשה שימוש במכשיר להתאים לכמות גז הקירור שבו נעשה שימוש. על גודל החדר להיות 1 מ"ר לכל 8 גר' של גז קירור R600a בתוך המכשיר.
- בעת מיקום המכשיר יש לוודא שכבל אספקת המתח לא תפוס או ניזוק.
- אין למקם מפצל נייד או כבל מאריך בגב המכשיר.

### זהירות

על מנת להפחית את הסיכון לפגיעות קלות לאנשים, כשל בתפקוד, או נזק למוצר או לרכוש כאשר משתמשים במוצר זה, יש למלא אחר אמצעי הזהירות הבסיסיים ובכלל זאת הבאים:

### התקנה

- אין להטות את המכשיר כדי למשוך או לדחוף אותו במהלך ההובלה.
- יש למנוע הילכדות של חלק גוף כגון כף יד או כף רגל במהלך הזזת המכשיר.

- אין להשתמש במייבש שיער לייבוש פנים המכשיר או להניח נר בתוכו כדי לסלק ריחות.
- אין להשתמש בהתקנים מכניים או באמצעים אחרים להאצת תהליך ההפשרה.
- יש לחבר את קו אספקת המים (בדגמים עם חיבור צנרת בלבד) למקור מי שתייה בלבד. אחרת, זיהומים במים עלולים לגרום למחלות.

### היפטרות

- בעת השלכת המכשיר, יש לסלק את אטם הדלת ולהשאיר את המדפים והסלים במקומם ולהרחיק ילדים מהמכשיר.
- יש להיפטר מכל חומרי האריזה (כמו שקיות ניילון וקלקר) הרחק מהישג ידם של ילדים. חומרי האריזה עלולים לגרום לחנק.

### בטיחות טכנית

- יש למנוע חסימה של פתחי האוורור במארז המכשיר או במבנה המובנה.
- אין להשתמש במכשירים חשמליים בתוך המקרר.
- נדרשים הליכי השלכה מיוחדים לגז הקירור והבידוד הנמצא בשימוש במכשיר. יש להתייעץ עם סוכן שירות או אדם בעל הסמכה דומה לפני השלכה.
- גז קירור הדולף מהצינורות עלול להידלק או לגרום התפוצצות.
- כמות גז הקירור במכשיר מוצגת על לוחית הזיהוי שבתוך המכשיר.
- אין להפעיל מכשיר שיש לו סימני נזק כלשהם. במקרה של ספק, התייעץ עם הספק.
- מכשיר זה נועד לשימוש ביתי וליישומים דומים בלבד. אין להשתמש בו למטרות מסחריות או למטרות הסעדה או בכל יישום נייד כגון קרוואן או כלי שיט.
- אין לאחסן חומרים נפצים כגון תרסיסים עם גזים דליקים במכשיר זה.

- אין להשתמש בחומרים דליקים או בעירים (אתר, בנזין, אלכוהול, כימיקלים, LPG, תרסיס דליק, קוטל חרקים, מטהר אוויר, קוסמטיקה וכדומה) בסמוך למכשיר.
- יש לנתק מיד את התקע וליצור קשר עם מרכז המידע ללקוחות של LG Electronics במידה ומבחינים בצליל חריג, בריח חריג או בעשן היוצא מהמכשיר.
- יש למלא את מגש הקרח או מכל המים של מתקן ההוצאה במי שתייה בלבד.
- אין לגרום נזק למעגל קירור.
- אין להניח שום מכשיר אלקטרוני (כגון מפזר חום וטלפון נייד) בתוך המכשיר.

### אחזקה

- יש לנתק את כבל החשמל לפני ניקוי המכשיר או החלפת המנורה הפנימית (אם מותקנת).
- יש לחבר את התקע לשקע בצורה בטוחה לאחר ניקיון השקע מפני לחות ואבק.
- לעולם אין לנתק את המכשיר באמצעות משיכת כבל החשמל. יש לאחוז בחוזקה את תקע החשמל ולהוציא אותו בצורה ישרה מתוך השקע.
- אין לרסס מים או חומרים דליקים (משחת שיניים, אלכוהול, מדלל, בנזין, נוזל דליק, חומר אברסיבי וכדומה) על צדו הפנימי או החיצוני של המכשיר כדי לנקות אותו.
- אין לנקות את המכשיר במברשות, במטליות או בספוגים בעלי משטחים גסים או העשויים מחומר מתכתי.
- רק אנשי שירות מוסמכים מטעם מרכז השירות של LG Electronics רשאים לפרק, לתקן או לשנות את המכשיר. יש ליצור קשר עם מרכז המידע ללקוחות LG Electronics במקרה של הזזה והתקנה של המכשיר במיקום אחר.

- יש לנתק את התקע במהלך סופת רעמים קשה או כאשר המכשיר אינו בשימוש למשך פרק זמן ממושך.
- אסור לכופף או לקפל את הכבל החשמלי בצורה מוגזמת או לשים עליו חפץ כבד.
- אסור לגעת בשקע החשמל או בבקורות המכשיר בידיים רטובות.
- במקרה של חדירת מים לחלקים החשמליים של המכשיר, יש לנתק את התקע וליצור קשר עם מרכז המידע ללקוחות של LG Electronics.
- אין להניח ידיים או חפצי מתכת בתוך האזור הפולט את האוויר הקר, המכסה או הרשת לשחרור החום בגב המכשיר.
- אין להפעיל כוח רב או לפגוע בכיסוי האחורי של המכשיר.
- אסור להכניס חיות לתוך המכשיר.
- יש להשגיח על ילדים בסביבה בעת פתיחה או סגירה של דלת המכשיר. הדלת עלולה לפגוע בילד ולגרום פציעה.
- יש למנוע הכנסת ילדים בתוך המכשיר. הכנסת הילד במכשיר עלולה לגרום חנק.
- אין להניח על המכשיר עצמים כבדים או שבירים, מכלים מלאי נוזלים, חומרים בעירים, חומרים דליקים (כגון נרות, מנורות וכו') או מכשירי חימום (כגון תנורים, מפזרי חום וכו').
- אם ישנה דליפת גז (איזובוטאן, פרופאן, גז טבעי וכו'), אסור לגעת במכשיר או בתקע החשמל וצריך לאוורר את האזור באופן מידי. מכשיר זה משתמש בגז קירור (איזובוטאן R600a). למרות שהוא משתמש בכמות קטנה של גז, גז זה עדיין דליק. דליפת גז במהלך ההובלה, ההתקנה או ההפעלה עלולה לגרום לשריפה, פיצוץ או פציעה במקרה ויוצרו ניצוצות.

- אין להשתמש בשקע מפצל ללא הארקה תקינה (נישא). בעת השימוש בשקע מפצל עם הארקה תקינה (נישא), יש להשתמש בשקע מפצל עם קיבולת זרם של דירוג קוד החשמל או גבוה יותר, ולהשתמש בשקע המפצל עבור מכשיר זה בלבד.
- יש להתקין את המכשיר במקום שבו קל לנתק את תקע המכשיר.
- יש להקפיד שלא להפנות את התקע כלפי מעלה או להניח למכשיר להישען על התקע.
- יש להתקין את המכשיר על רצפה יציבה וישרה.
- אין להתקין את המכשיר בסביבה לחה ומאובקת, או לאחסנו באיזור חיצוני או בכל איזור המושפע מתנאי מזג אוויר כמו אור שמש ישיר, רוח, גשם וטמפ' מתחת לנקודת הקיפאון.
- אין להציב את המכשיר תחת אור שמש ישיר או לחשוף אותו לחום ממכשירי חימום כגון תנורים או מפזרי חום.
- אין לחשוף את גב המכשיר במהלך ההתקנה.
- אין להניח לדלת המכשיר ליפול במהלך ההרכבה או הפירוק.
- יש להקפיד שלא למעוך את כבל החשמל או לגרום לו נזק במהלך ההרכבה או הפירוק של דלת המכשיר.
- אין לחבר לתקע המכשיר מתאם או אביזרים אחרים.

### הפעלה

- אין להשתמש במכשיר לשום מטרה שהיא (אחסון או משלוח של חומרים רפואיים או ניסיוניים) מלבד לצורך אחסון מזון ביתי.

## לשימוש באירופה:

ילדים בני 8 ומעלה יכולים להשתמש במכשיר זה וכך גם אנשים אשר סובלים מיכולות פיזית, סנסוריות או מנטליות מופחתות, או שחסר להם ניסיון וידע אם הם נמצאים תחת פיקוח או שהם קיבלו הנחיות בנוגע לשימוש במכשיר בדרך בטוחה והם מבינים את הסכנות הכרוכות בכך. אסור לילדים לשחק עם המכשיר. ניקוי המכשיר ואחזקתו על ידי המשתמש לא ייעשה על ידי ילדים בלי פיקוח.

## התקנה

- מכשיר זה ניתן להובלה על ידי שני אנשים או יותר בלבד הנושאים אותו בצורה בטוחה.
- יש לוודא ששקע החשמל מוארק היטב, ושפין הארקה בכבל החשמל לא ניזוק ולא הוסר מהתקע. לפרטים נוספים על הארקה, נא לברר במרכז המידע ללקוחות של LG Electronics.
- מכשיר זה מצויד בכבל חשמלי שיש לו מוליך הארקה ציוד ותקע עם הארקה. חובה להכניס את התקע לפתח שקע מתאים אשר מותקן בצורה הולמת ויש לו הארקה בהתאם לכל התקנים וההנחיות המקומיות.
- אם נגרם נזק לכבל החשמל או שהשקע רופף, אין להשתמש בכבל החשמל ויש ליצור קשר עם מרכז השירות המורשה.
- אין לחבר את המכשיר למתאם מפצל שאינו כולל כבל חשמל (מותקן).
- אין לשנות או להאריך את כבל החשמל.
- יש לחבר את המכשיר לקו מתח ייעודי, עם נתיך נפרד.

הנחיות הבטיחות הבאות מיועדות למנוע סיכונים בלתי צפויים או נזק בשל הפעלה לא בטוחה או לא נכונה של מוצר זה. ההנחיות מופרדות ל"אזהרה" ול"זהירות" כפי שמתואר להלן.

**⚠** סמל זה מוצג על מנת להצביע על עניינים ועל פעולות אשר עלולות לגרום לסיכון. קראו את החלק המסומן בסמל זה בעיון ועקבו אחר ההנחיות על מנת להימנע מסיכון.

**⚠** אזהרה

סימן זה מצביע על כך שאי מילוי אחר ההנחיות עלול לגרום לפגיעה רצינית או למוות.

**⚠** זהירות

סימן זה מצביע על כך שאי מילוי אחר ההנחיות עלול לגרום לפגיעה קלה או לנזק למוצר.

**הנחיות בטיחות חשובות**

**⚠** אזהרה

על מנת להפחית את הסיכון לפיצוץ, שריפה, מוות, התחשמלות, פגיעה או צריבה לאנשים אשר משתמשים במוצר הזה, יש צורך למלא אחר אמצעי זהירות בסיסיים, ובכלל זאת האמצעים הבאים:

**ילדים בבית**

- מכשיר זה אינו מיועד לשימוש על ידי אנשים (ובכלל זאת ילדים) אשר סובלים מיכולות פיזיות, סנסוריות או מנטליות מופחתות, או שחסר להם ניסיון וידע, אלא אם מפקחים עליהם או שהם קיבלו הנחיות בנוגע לשימוש במכשיר מצד אדם האחראי על בטיחותם. צריך לפקח על ילדים על מנת לוודא שהם אינם משחקים עם המכשיר.
- אם המכשיר מצויד במנעול (דגמים מסוימים בלבד), יש לשמור את המנעול הרחק מהישג ידם של ילדים.



# תוכן עניינים

מדריך הפעלה זה עשוי לכלול תמונות או תוכן השונים מהדגם שרכשת. מדריך זה כפוף לשינויים על ידי היצרן.

**3..... הוראות בטיחות**  
 3..... הנחיות בטיחות חשובות

**12..... התקנה**  
 12..... לפני ההתקנה  
 13..... הסרת המגירות והדלת  
 15..... החזרת הדלתות והמגירה  
 15..... איזון הדלת

**16..... הפעלה**  
 16..... חלקים ותפקודים  
 19..... הערות להפעלה  
 21..... שימוש בלוח הבקרה  
 22..... מגירת ירקות  
 23..... Glide'N' Serve ( \* )  
 23..... שימוש במדף המתקפל ( \* )  
 23..... מייצר קרח במקפיא  
 24..... מחיצת דלת  
 24..... דלת בתוך דלת ( \* )  
 24..... פונקציות נוספות

**25..... פונקציות סמארט**  
 25..... אפליקציית LG ThinQ  
 25..... אבחון חכם

**26..... אחזקה**  
 26..... הערות לגבי ניקוי  
 26..... ניקוי מכסה המעבה  
 27..... ניקוי מגירת הירקות  
 27..... ניקוי מדף המקרר  
 28..... החלפת מסנן המים

**30..... איתור וטיפול בתקלות**



מדריך למשתמש

# מקרר ומקפיא

יש לעיין במדריך למשתמש בצורה יסודית בטרם הפעלת המכשיר, ולשמור עליו בסביבה מוכרת לצורך  
עיון חוזר בעת הצורך

ENGLISH EN עברית IW

[www.lg.com](http://www.lg.com)

זכויות יוצרים שמורות ל 2018-2020 LG ELECTRONICS



MFL70761711  
Rev.03\_072920