

MANUAL DEL PROPIETARIO

AIRE ACONDICIONADO

Lea este manual detenidamente antes de utilizar el aparato y guárdelo como referencia para el futuro.

TECHO CASSETE

CONSEJOS PARA AHORRAR ENERGÍA

Aquí tiene algunos consejos que le ayudarán a minimizar el consumo de energía a la hora de utilizar su aire acondicionado. Puede utilizar su aire acondicionado de un modo más eficiente siguiendo las siguientes instrucciones.

- No mantenga la temperatura interior demasiado baja. Esto puede resultar perjudicial para su salud y consume más energía.
- Bloquee la luz del sol con persianas o cortinas mientras cuando tenga el aire acondicionado puesto.
- Cierre bien las puertas y ventanas cuando tenga el aire acondicionado puesto.
- Ajuste la dirección del flujo del aire vertical u horizontalmente para que circule el aire interior.
- Utilice el modo ventilador para enfriar o calentar el ambiente rápidamente durante un espacio corto de tiempo.
- Abra las ventanas regularmente para ventilar el espacio, ya que la calidad del aire ambiente podría deteriorarse cuando se utiliza el aire acondicionado durante muchas horas.
- Limpie el filtro de aire una vez cada dos semanas. El polvo y las impurezas acumuladas en el filtro podrían bloquear el flujo del aire o debilitar las funciones de enfriado/deshumidificación.

Este aparato de aire acondicionado no está diseñado para ser utilizado por niños de corta edad ni por personas disminuidas sin supervisión.

- Deberían supervisarse a los niños de corta edad para asegurarse de que no juegan con el aparato de aire acondicionado.
- Si el cordón de alimentación es dañado, éste debe sustituirse por un cordón o ensamble especial disponible por parte del fabricante o por su agente de servicio autorizado.
- Las tareas de instalación deben realizarse de acuerdo con el Código Eléctrico Nacional y sólo puede llevarlas a cabo personal cualificado y autorizado.

ADVERTENCIA: Antes de acceder a las terminales, todos los circuitos de alimentación deben desconectarse.

ADVERTENCIA: Deben incorporarse medios de desconexión a la instalación fija de acuerdo con las reglas de instalación.

ADVERTENCIA: Este aparato no es accesible al público en general.

ADVERTENCIA: El aparato debe instalarse de acuerdo a las

PARA SUS REGISTROS

Grape su recibo a esta página en caso de que lo necesite para probar la fecha de compra o de garantía efectos. Escriba aquí el número de modelo y serie:

Nº modelo :

Nº serie :

Puede encontrarlos en la etiqueta de la parte lateral de cada unidad.

Nombre del distribuidor :

Fecha de compra :

INSTRUCCIONES DE SEGURIDAD IMPORTANTES

LEA TODAS LAS INSTRUCCIONES DE SEGURIDAD ANTES DE UTILIZAR EL ELECTRODOMÉSTICO.

Siga las siguientes precauciones para evitar situaciones de peligro y para garantizar el funcionamiento óptimo de su producto.

⚠ ADVERTENCIA

Hacer caso omiso de estas indicaciones podría causarle graves daños e incluso la muerte.

⚠ PRECAUCIÓN

Hacer caso omiso de estas indicaciones podría causarle daños leves o averías en el producto.

⚠ ADVERTENCIA

- Las instalaciones o reparaciones llevadas a cabo por personas no cualificadas podrían suponer un riesgo para usted y otras personas.
- El aparato debe instalarse según las normas de instalación eléctrica de cada país.
- La información contenida en el manual está dirigida a un técnico cualificado familiarizado con medidas de seguridad y equipado con las herramientas e instrumentos de prueba adecuados.
- La lectura o el uso incorrecto de este manual puede provocar averías en el equipo, daños materiales, daños personales leves, daños personales graves y/o la muerte.

Instalación

- No utilice un interruptor automático defectuoso o de valor nominal inferior al correspondiente. Use this appliance on a dedicated circuit. Existe riesgo de incendio o descarga eléctrica.
- Para trabajos eléctricos, póngase en contacto con el distribuidor, vendedor, técnico cualificado o centro de asistencia técnica autorizado. No desmonte ni repare el producto usted mismo. Existe riesgo de incendio o descarga eléctrica.
- Realice siempre la conexión del aparato a tierra. Existe riesgo de descarga eléctrica.
- Instale correctamente el panel y la cubierta de la caja de control. Existe riesgo de incendio o descarga eléctrica.
- Instale siempre un circuito y un interruptor específico. Un cableado o instalación inadecuados pueden causar un incendio o descargas eléctricas.
- Utilice el interruptor o fusible de valor nominal adecuado. Existe riesgo de incendio o descarga eléctrica.
- No modifique ni utilice un prolongador en el cable de alimentación. Existe riesgo de incendio o descarga eléctrica.
- No instale, retire ni vuelva a instalar la unidad usted mismo (cliente). Existe el riesgo de incendio, descargas eléctricas, explosión o heridas.
- Tenga cuidado al desembalar e instalar el producto. Los bordes afilados podrían causar heridas. Tenga un cuidado especial con los bordes de la caja y las aletas del condensador y el evaporador.
- Para la instalación, contacte con su distribuidor o con el Centro de servicio autorizado. Existe riesgo de incendio, descarga eléctrica, explosión o lesiones.
- No instale el aparato en una superficie de instalación insegura. Puede causar lesiones, accidentes o dañar el producto.

- Asegúrese de que el soporte de instalación no se deteriora con el tiempo. Si el soporte cae, el aparato de aire acondicionado podría caer con él, causando daños materiales, avería del aparato, o lesiones personales.
- Evite que el aire acondicionado funcione durante un largo periodo de tiempo cuando la humedad sea alta y se haya dejado abierta una ventana o puerta. La humedad puede condensarse y mojar o dañar los muebles.

Funcionamiento

- Asegúrese de que el cable de alimentación no pueda estirarse o dañarse durante el funcionamiento. Existe riesgo de incendio o descarga eléctrica.
- No coloque nada sobre el cable de alimentación. Existe riesgo de incendio o descarga eléctrica.
- No enchufe o desenchufe la clavija de alimentación para encender o apagar la unidad. Existe riesgo de incendio o descarga eléctrica.
- No toque (utilice) el producto con las manos mojadas. Existe riesgo de incendio y descarga eléctrica.
- No coloque un calefactor u otros dispositivos de calor cerca del cable de alimentación. Existe riesgo de incendio y descarga eléctrica.
- Evite que entre agua en las partes eléctricas. Podría causar fuego, averías en el producto o descargas eléctricas.
- No guarde ni use, ni siquiera permita que haya gas inflamable o combustibles cerca del producto. Existe riesgo de incendio o averías en el producto.
- No utilice el aparato en un espacio cerrado durante un periodo prolongado de tiempo. La falta de oxígeno podría dañar su salud.
- Si hay fugas de gas, apague el gas y abra una ventana para ventilar antes de encender el aparato. No utilice el teléfono ni encienda o apague los interruptores. Existe riesgo de explosión o incendio.
- Si el producto emite ruidos, olores o humo extraños. Apague el disyuntor o desconecte el cable de alimentación. Existe riesgo de descargas eléctricas o incendio.
- Detenga el funcionamiento y cierre la ventana en caso de tormentas o huracanes. Si es posible, retire el producto de la ventana antes de que llegue el huracán. Existe riesgo de incendio, averías en el producto o descargas eléctricas.
- No abra la parrilla de entrada del aparato mientras esté en funcionamiento. (No toque el filtro electrostático en caso de que la unidad disponga de uno.) Existe riesgo de lesiones, descargas eléctricas o averías en el producto.
- Si el producto se moja (se inunda o sumerge), póngase en contacto con un Servicio técnico autorizado. Existe el riesgo de incendio o descargas eléctricas.
- Tenga cuidado para que no entre agua en el producto. Existe riesgo de incendio, descargas eléctricas o daños en el producto.
- Ventile la sala del producto de vez en cuando mientras lo utilice con una estufa, etc... Existe el riesgo de incendio o descargas eléctricas.
- Apague la alimentación principal al limpiar o reparar el producto. Existe riesgo de descarga eléctrica.
- Cuando no se vaya a usar el producto durante un largo periodo de tiempo, desenchufe el cable de alimentación o interrumpa la alimentación con el disyuntor. Existe riesgo de daños o averías en el producto o de un funcionamiento no deseado.
- Asegúrese de que nadie se siente o apoye sobre la unidad exterior. Podría causar lesiones o daños en el producto.

PRECAUCIÓN

Instalación

- Compruebe que no haya fugas de gas (refrigerante) tras instalar o reparar el producto. Unos niveles bajos de refrigerante podrían causar averías en el producto.
- Instale la manguera de drenaje de modo que el agua se vacíe correctamente. Una conexión defectuosa podría causar fugas de agua.
- Mantenga el equipo nivelado mientras lo instala. Para evitar las vibraciones o fugas de agua.
- No instale el aparato donde el ruido o el aire caliente de la unidad exterior puedan molestar a los vecinos. Podría tener problemas con los vecinos.
- Para mover y transportar el producto son necesarias dos personas. Evitará daños personales.
- No instale el producto en un lugar donde pueda estar expuesto al viento marino (viento salado) directamente. Podría causar corrosión en el producto. La corrosión, en particular en las aletas del condensador y el evaporador, podrían causar averías en el producto o un funcionamiento ineficaz.

Funcionamiento

- No exponga la piel directamente al aire frío durante largos periodos de tiempo. (No se siente en la corriente de aire.) Podría dañar su salud.
- No utilice el producto para fines especiales, como conservar comida, obras de arte, etc. Es un aire acondicionado doméstico, no un sistema de refrigeración de precisión. Existe riesgo de daños o pérdidas de propiedad.
- No bloquee la entrada o la salida del caudal de aire. Podría causar averías en el producto.
- Utilice un paño suave para limpiarlo. No use detergentes agresivos, disolventes, etc. Existe riesgo de fuego, descargas eléctricas o daños en las partes de plástico del producto.
- No toque las partes metálicas del producto al retirar el filtro de aire. Son cortantes! Existe riesgo de daños personales.
- No pise ni coloque nada sobre el producto. (unidades exteriores) Existe riesgo de daños personales y de avería del producto.
- Coloque el filtro correctamente. Limpie el filtro cada dos semanas o con mayor frecuencia si es necesario. Un filtro sucio reduce la eficacia del aire acondicionado y podría causar fallos de funcionamiento o daños.
- No introduzca las manos ni ningún otro objeto por la entrada o la salida de aire mientras el producto esté funcionando. Existen partes afiladas y móviles que podrían causar heridas.
- No beba el agua de drenaje del producto. No es potable y podría causarle graves problemas de salud.
- Use una banqueta o escalera sólida al limpiar o mantener el producto. Tenga cuidado para evitar daños personales.
- Cambie las pilas del controlador remoto por otras nuevas del mismo tipo. No mezcle pilas nuevas y usadas ni de tipos diferentes. Existe riesgo de explosión o fuego.
- No recargue ni desmonte las pilas. No arroje las pilas al fuego. Podrían arder o explotar.
- Si el líquido de las pilas entra en contacto con la piel o la ropa, lave la zona con abundante agua. No utilice el controlador remoto si las pilas tienen fugas. Los productos químicos de las pilas podrían causar quemaduras u otros riesgos para su salud.
- Si ingiere líquido de las pilas, cepílese los dientes y acuda al médico. No utilice el controlador remoto si las pilas tienen fugas. Los productos químicos de las pilas podrían causar quemaduras u otros riesgos para su salud.

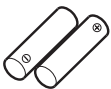

Baterías :

No las quemé ni intente abrirlas, no las elimine con los residuos domésticos. Proteja el medio ambiente y salud. Una vez agotadas, las se devolverán al comercio donde se han comprado o un punto de recogida autorizado (Conama numero 401 de 11/2008).

ÍNDICE

2 CONSEJOS PARA AHORRAR ENERGÍA

3 INSTRUCCIONES DE SEGURIDAD IMPORTANTES

7 ANTES DEL USO

- 7 Preparación para el funcionamiento
- 7 Utilización
- 7 Limpieza y mantenimiento
- 7 Reparación
- 8 Lámparas indicadoras de funcionamiento

8 INTRODUCCIÓN AL PRODUCTO

- 8 Nombre y función de las piezas
- 9 Mando a distancia sin cables

11 INSTRUCCIONES DE FUNCIONAMIENTO

- 11 Inserción de pilas
- 11 Mantenimiento del mando a distancia inalámbrico

12 INSTRUCCIONES DE INSTALACIÓN

- 12 Configuración para el instalador - Cómo entrar en el modo de configuración del instalador
- 13 Configuración para el instalador -Tabla de códigos de configuración de instalador
- 14 Configuración para el instalador -Configuración de direcciones del control central

- 14 Configuración para el instalador - Comprobación de direcciones del control central

15 GUÍA DEL PROPIETARIO

- 15 Modo enfriamiento -Funcionamiento estándar
- 15 Modo enfriamiento -Enfriamiento rápido
- 16 Operación automática
- 17 Operación de la deshumidificación saludable
- 18 Modo Ventilador
- 19 Configuración de la temperatura / Comprobación de la temperatura de la estancia
- 20 Filtro de plasma (opcional)
- 20 Cambio Celsius/Fahrenheit
- 20 Configuración del flujo de aire
- 21 Control de ángulo de rejilla individual
- 22 Temporizador

23 MANTENIMIENTO Y ASISTENCIA TÉCNICA

- 23 Unidad interior
- 24 Filtro purificador (opcional)
- 25 Consejos para el funcionamiento
- 25 Cuando el aire acondicionado no va a....
- 26 Consejos para la localización de averías Ahorre tiempo y dinero
- 26 Llame al servicio en los siguientes casos
- 28 Medio ambiente
- 29 Certificado de garantía

ANTES DEL USO

Preparación para el funcionamiento

- Póngase en contacto con un especialista para la instalación.
- Utilice un circuito exclusivo.

Utilización

- Estar expuesto al flujo de aire directo durante un periodo largo de tiempo podría ser peligroso para su salud. No exponga a los ocupantes, las mascotas o las plantas al flujo de aire directo durante largos periodos de tiempo.
- Debido a la posibilidad de la deficiencia de oxígeno, ventile la habitación cuando use el equipo junto a estufas u otros dispositivos de calefacción.
- No use este ventilador para fines especiales para los que no está diseñado (por ejemplo, la conservación de dispositivos de precisión, alimentación, mascotas, plantas u objetos de aire). Un uso así podría dañar los artículos.

Limpieza y mantenimiento

- Nunca toque las partes metálicas de la unidad al retirar el filtro. Al manipular bordes de metal afilados podrían causarle heridas.
- No use agua para limpiar el interior del ventilador. La exposición al agua puede destruir el aislante y derivar en descargas eléctricas.
- Al limpiar la unidad, primero asegúrese de que la alimentación está desconectada y el interruptor está apagado. El ventilador gira a gran velocidad durante el funcionamiento. Podría sufrir lesiones si se activa accidentalmente la unidad mientras se limpian las partes internas.

Reparación

Para reparaciones y mantenimiento, póngase en contacto con un servicio técnico autorizado.

INTRODUCCIÓN AL PRODUCTO

Nombre y función de las piezas

ESPAÑOL

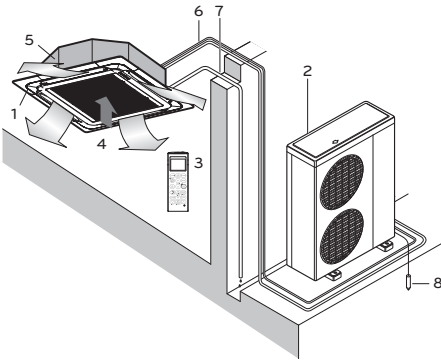

- 1 Unidad interior
- 2 Unidad exterior
- 3 Mando a distancia
- 4 Aire de entrada
- 5 Aire de salida
- 6 Tubería del refrigerante, cableado eléctrico de conexiones
- 7 Tubería de drenaje
- 8 Cable de toma de tierra Cable a tierra de unidad exterior para prevenir descargas eléctricas.

Lámparas indicadoras de funcionamiento

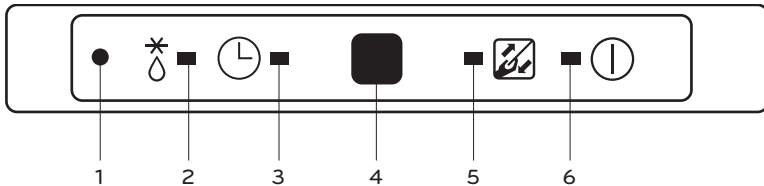

- 1 Forzado : Para utilizar la unidad cuando no pueda utilizarse el mando a distancia.
- 2 Modo de : Se ilumina durante el modo de descongelación o funcionamiento de descongelación puesta en marcha en caliente (sólo en modelos de bomba de calor).
- 3 Temporizador : Se ilumina durante el funcionamiento del Temporizador.
- 4 Receptor de señal : Recibe las señales del control remote.
(Sonido de recepción de señal: dos pitidos cortos o un pitido largo)
- 5 Señal del filtro : Se ilumina pasadas 2 400 horas desde que se utilizara por primera vez el producto.
- 6 Encendido/Apagado : Se ilumina durante el funcionamiento del sistema.

Mando a distancia sin cables

Este aire acondicionado incluye un mando a distancia sin cables de serie. También puede adquirir un mando a distancia con cables de forma opcional.

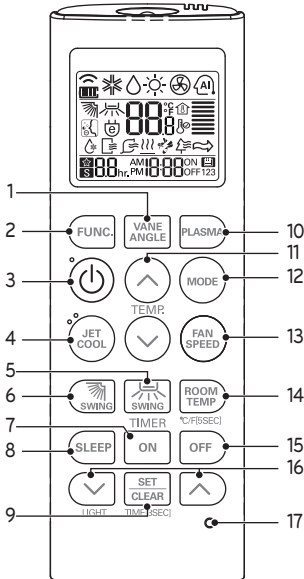

- 3 Botón de encendido/apagado
Enciende/apaga la unidad.
- 4 Botón JET COOL
Refrigeración rápida con alta velocidad del ventilador.
- 5 Botón de control de dirección de aire izquierda/derecha (opcional)
Se utiliza para ajustar la dirección deseada (izquierda/derecha) del flujo de aire.
- 6 Botón de flujo de aire ARRIBA/ABAJO
Se utiliza para detener o iniciar el movimiento de las aletas y seleccionar la dirección arriba/abajo del flujo de aire.
- 7 Botón de temporizador encendido
Se puede seleccionar el tiempo de finalización del funcionamiento.
- 8 Botón de temporizador de apagado automático
Se puede seleccionar el tiempo de finalización del funcionamiento.
- 9 Botón PLASMA (OPCIONAL)
Se utiliza para configurar/borrar el temporizador. Se utiliza para ajustar la hora actual (si la entrada se hace durante 3 s).

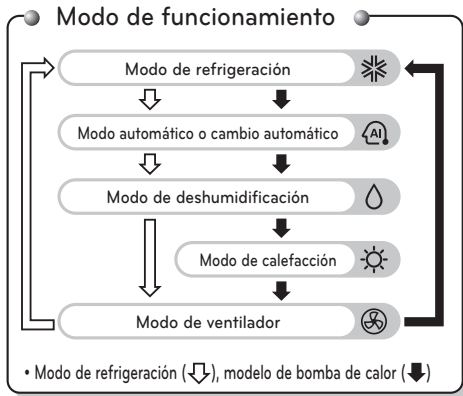

- 10 PLASMA Button (OPTIONAL)
Se utiliza para iniciar o parar la función de purificación de plasma.
- 11 Botón de ajuste de temperatura interior
Se utiliza para seleccionar la temperatura de la habitación.
- 12 Botón de selección de modo de funcionamiento
Se utiliza para seleccionar el modo de funcionamiento.
- 13 Botón de velocidad del ventilador interior
Se utiliza para seleccionar la velocidad del ventilador en cuatro niveles: bajo, medio, alto y caos.
- 14 Botón de comprobación de temperatura interior
Se utiliza para comprobar la temperatura de la habitación.

- 1 Botón VANE ANGLE
Se utiliza para ajustar el ángulo de cada aleta.
- 2 Botón de CONFIGURACIÓN DE FUNCIONES
Se utiliza para seleccionar Limpieza automática, Limpieza inteligente, calefactor electrónico o Control de ángulo de aletas individuales.

- 15 Botón de apagado del temporizador
Se utiliza para seleccionar el tiempo de finalización del funcionamiento.
- 16 Botón de ajuste de temporizador (arriba/abajo)/Luz
Se utiliza para configurar el temporizador. Se utiliza para ajustar el brillo. (Si no está en el modo de ajuste de tiempo)
- 17 Botón de reinicio
Se utiliza para reiniciar el mando a distancia.

 **PRECAUCIÓN****Al manejar el mando a distancia**

- Apunte al receptor de la señal en el mando a distancia con cables para que funcione.
- La señal del mando a distancia puede recibirse a una distancia de unos 7 metros.
- Asegúrese de que no hay obstrucciones entre el mando a distancia y el receptor de la señal.
- No deje caer ni lance el mando a distancia.
- No coloque el mando a distancia en un lugar expuesto a la luz solar directa, o cerca de la unidad de calefacción, o cerca de otra fuente de calor.
- Si al receptor de señal le llega una luz intensa, bloquéela con una cortina, por ejemplo, para evitar un funcionamiento anormal. (ex: inicio rápido electrónico, ELBA, lámpara fluorescente de tipo invertido)

 **NOTA**

- * El mando a distancia sin cables no permite activar el modo remolino (4 vías)
- * Para más detalles, consulte el Manual de accesorios del mando a distancia sin cables.
- * El producto real puede diferir de la imagen superior según el tipo de modelo.

INSTRUCCIONES DE FUNCIONAMIENTO

Inserción de pilas

Desmonte la tapa de la batería tirando de ella en la dirección de la flecha.

Inserte las nuevas pilas asegurándose de que los signos (+) y (-) de la pila están instalados correctamente.

Monte de nuevo la tapa deslizándola nuevamente a su posición.

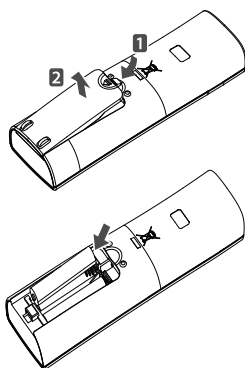

! NOTA

- Utilice/Sustituya siempre ambas pilas por otras del mismo tipo.
- Si no piensa utilizar el sistema durante un largo período de tiempo, retire las pilas a fin de extender su vida útil.
- Si la información en la pantalla del mando a distancia comenzara a desvanecerse, sustituya ambas pilas.

Mantenimiento del mando a distancia inalámbrico

Seleccione una ubicación segura y de fácil acceso para éste.

Fije el soporte a la pared mediante los tornillos incluidos.

Deslice el mando a distancia en su soporte.

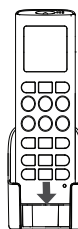
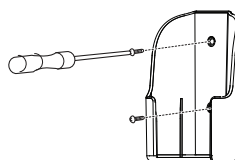

! NOTA

- El mando a distancia nunca debe ser expuesto a la luz directa del sol.
- Debe mantener siempre limpio el transmisor/receptor de señal a fin de asegurar una correcta comunicación. Emplee un paño suave para limpiarlo.
- Si el mando a distancia opera además otros equipos, cambie su posición o consulte al técnico de servicio.

INSTRUCCIONES DE INSTALACIÓN

Configuración para el instalador – Cómo entrar en el modo de configuración del instalador

⚠ PRECAUCIÓN

El modo de configuración para el instalador establece las funciones detalladas del mando a distancia.

Si no se ajusta correctamente el modo de configuración para el instalador, puede experimentar problemas en el producto, lesiones físicas o daños a la propiedad. Esta configuración debe establecerla un instalador autorizado, siendo responsable del resultado, la persona no certificada que lleve a cabo cualquier tipo de instalación o cambio en ésta. En este caso, no se proporciona servicio gratuito.

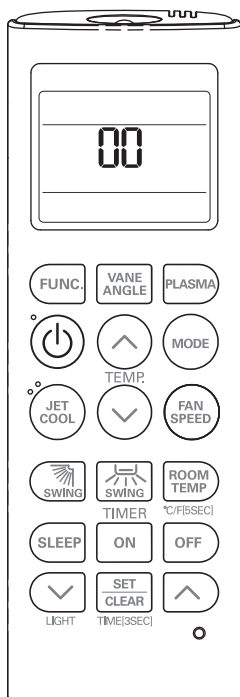

- 1 Con el botón JET COOL presionado, presione el botón RESET.
- 2 Ajuste el código de función y el valor de configuración mediante la utilización del botón de configuración de temperatura. (Por favor, consulte la Tabla de códigos de configuración para el instalador.)
- 3 Presione el botón ON/OFF 1 vez en dirección a la unidad interior.
- 4 Reinicie el mando a distancia para utilizar el modo de funcionamiento general.

Consulte la Tabla de códigos de configuración de instalador de la página siguiente.

Configuración para el instalador - Tabla de códigos de configuración de instalador

Tabla de códigos de configuración para el instalador

No.	Funcionamiento	Código de función	Valor de configuración	LCD del mando a distancia
0	Invalidar del modo	0	0 : Establecer en Maestro	0.0
			1 : Establecer en Esclavo	0.1
1	Selección de altura de techo	1	1 : Estándar	1.1
			2 : Baja	1.2
			3 : Alta	1.3
			4 : Súper alta	1.4
2	Control de grupo	2	0 : Establecer en Maestro	2.0
			1 : Establecer en Esclavo	2.1
			2 : Comprobar Maestro/Esclavo	2.2
	Calentador Aux	2	3 : Seleccionar calentador Aux	2.3
			4 : Cancelar calentador Aux	2.4
			5 : Comprobar instalación de calentador Aux	2.5

Invalidar del modo

Esta función está disponible únicamente en modelos H/P de cambio No automático.

Selección de altura de techo

Nuestros productos proporcionan variedad de volúmenes y capacidades de aire según la selección de las alturas del techo.

El rendimiento de refrigeración/calefacción mejora en relación a la altura del techo.

El mayor rendimiento de refrigeración/calefacción se obtiene con el modo Super High (Super Alto).

(Es posible que se genere algún ruido dependiendo del nivel de altura seleccionado.)

Control de grupo

Esta función se utiliza únicamente para el control de grupo.

Por favor, no ajuste esta función en caso de no ser necesario control de grupo.

Tras configurar el Control de Grupo del producto, apáguelo y vuelva a encenderlo pasado 1 minuto.

Calentador Aux

Esta función sólo se aplica a modelos con la función de Calefacción Auxiliar activada.

Configuración para el instalador - Configuración de direcciones del control central

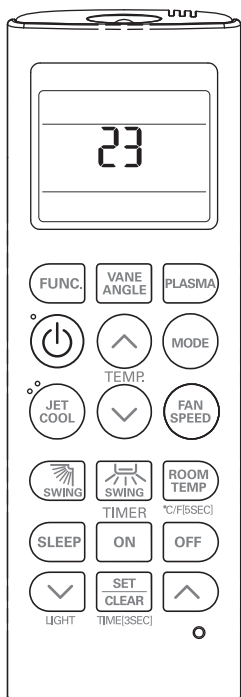

- 1 Con el botón MODE presionado, pulse el botón RESET.
- 2 Utilizando el botón de ajuste de temperatura (TEMP), configure las direcciones de la unidad interior.
 - Rango de ajuste: 00 - FF
- 3 Tras configurar la dirección, presione el botón ON/OFF 1 vez hacia la unidad interior.
- 4 La unidad interior mostrará la dirección establecida para completar la configuración.
 - El tiempo y método de visualización de la dirección pueden diferir según el tipo de unidad interior.
- 5 Reinicie el mando a distancia para utilizar el modo de funcionamiento general.

Configuración para el instalador - Comprobación de direcciones del control central

- 1 Con el botón FUNC. presionado, pulse el botón RESET.
- 2 Presione el botón ON/OFF 1 vez hacia la unidad interior, y la unidad interior mostrará la dirección establecida en la pantalla de visualización.
 - El tiempo y método de visualización de la dirección pueden diferir según el tipo de unidad interior.
- 3 Reinicie el mando a distancia para utilizar el modo de funcionamiento general.

GUÍA DEL PROPIETARIO

Modo enfriamiento - Funcionamiento estándar

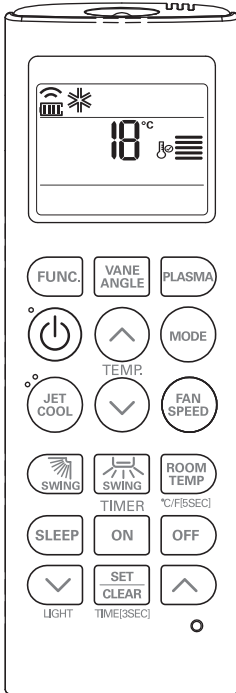

Modo enfriamiento - Enfriamiento rápido

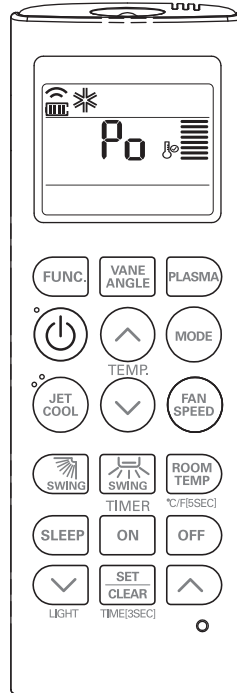

- 1 Pulse el botón de arranque/parada. La unidad responderá con un pitido.
- 2 Presione el botón MODE para seleccionar el modo enfriamiento.
- 3 Ajuste la temperatura deseada mediante el botón TEMP. Presione el botón de COMPROBACIÓN DE TEMPERATURA AMBIENTE para verificar la temperatura de la estancia. Cuando el ajuste de temperatura deseada sea mayor a la de la estancia, no se activará el flujo de aire frío.

- Rango de temperatura disponible :
18-30 °C(64-86 °F)

- 1 Pulse el botón de arranque/parada. La unidad responderá con un pitido.
- 2 Presione el botón MODE para seleccionar el modo enfriamiento.
- 3 Pulse el botón Jet Cool para operar la velocidad del modo frío y la unidad funcionará en velocidad de ventilador alta en modo frío.

- Los modelos de montaje mural mantienen el modo enfriamiento rápido durante 30 minutos.

- 4 Para cancelar el modo Jet Cool, pulse el botón Jet Cool o el botón del ventilador o el botón de ajuste de la temperatura de la sala de nuevo y la unidad se pondrá en marcha en velocidad de ventilador alta en modo frío.

Operación automática

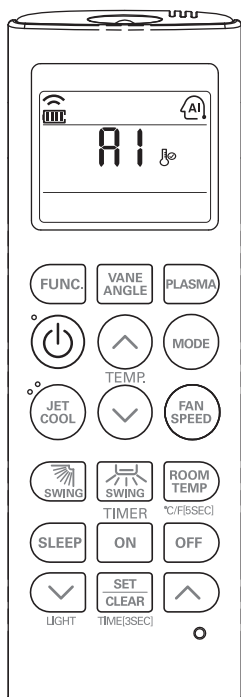

Puede controlar la velocidad del ventilador interior. Ya ha sido establecida por el protocolo del Modo de funcionamiento automático.

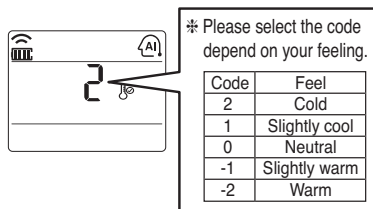

Durante el modo de funcionamiento automático

- Si el sistema no funciona como desea, cambie manualmente a otro modo. El sistema no cambiará automáticamente del modo de frío al modo de calor, o viceversa. Deberá ajustar el modo y la temperatura deseada de nuevo.

- 1 Pulse el botón de arranque/parada. La unidad responderá con un pitido.
- 2 Presione el botón MODE para seleccionar el modo automático.
- 3 Ajuste la temperatura deseada.

<Para modelos con función de frío>

La temperatura y la velocidad del ventilador se ajustan automáticamente mediante controles electrónicos basados en la temperatura real de la sala.

Si sintiera frío o calor, presione los botones de ajuste de temperatura a fin de lograr el-ovar o reducir la temperatura, respectivamente.

Operación de la deshumidificación saludable

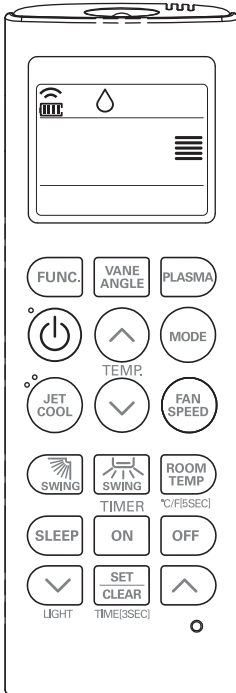

Durante el modo de deshumidificación

- Si selecciona el modo de deshumidificación en el botón de selección de la operación, el A/C arranca la función de deshumidificación, ajustando la temperatura de la sala automáticamente y el volumen del aire de la condición óptima para la deshumidificación basándose en la temperatura tomada de la sala. En este caso, la temperatura de ajuste no aparece en el mando a distancia y no podrá controlar tampoco la temperatura de la sala.
- Durante la función de deshumidificación saludable, el volumen del aire se ajusta automáticamente de acuerdo con el algoritmo respondiendo a la temperatura actual de la sala y establece una condición saludable y confortable en la sala incluso en las estaciones con altos niveles de humedad.

- 1 Pulse el botón de arranque/parada. La unidad responderá con un pitido.
- 2 Presione el botón MODE para seleccionar el modo de cambio automático.
- 3 Ajuste la velocidad del ventilador. Puede seleccionar la velocidad del ventilador en cinco etapas: extra baja, baja, media, alta y CHAOS. En este modo, el aire sopla como si fuese una brisa natural cambiando automáticamente la velocidad del ventilador de acuerdo con la lógica CHAOS.

Modo Ventilador

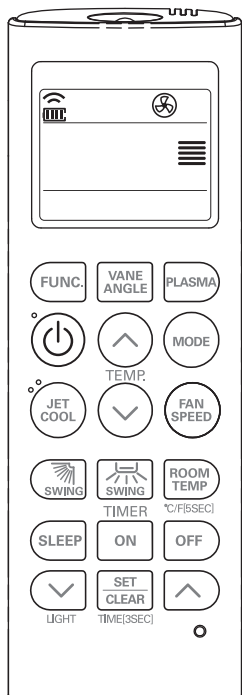

Aire natural con la lógica CHAOS

- Para obtener una sensación más fresca, pulse el selector de velocidad del ventilador de la unidad interior y ajuste el modo CHAOS. En este modo, el aire soplará como si fuese una brisa natural cambiando naturalmente la velocidad del ventilador de acuerdo con la lógica CHAOS.

Durante el modo ventilador

- El compresor exterior no estará en funcionamiento.
Existe una función para hacer circular el aire interior mientras se extrae el aire que no tiene mucha diferencia de temperatura con el interior.

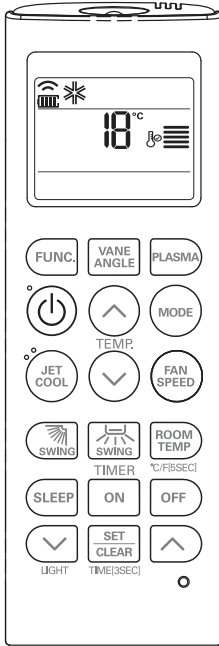

- 1 Pulse el botón de arranque/parada. La unidad responderá con un pitido.
- 2 Pulse el botón MODE para seleccionar el modo Fan (Ventilador).
- 3 Ajuste de nuevo la velocidad del ventilador. Puede seleccionar la velocidad del ventilador en cinco etapas: extra baja, baja, media, alta y CHAOS. Cada vez que se pulse el botón, cambiará el modo de velocidad del ventilador.

Configuración de la temperatura / Comprobación de la temperatura de la estancia



Podemos ajustar simplemente la temperatura deseada

- Presione los botones para ajustar la temperatura deseada

-  : Eleva 1 °C ó 1 °F por cada presión
-  : Disminuye 1 °C ó 1 °F por cada presión

Temperatura ambiente: muestra la temperatura actual de la estancia

Temperatura ajustada: muestra la temperatura que el usuario quiere ajustar

<Modo enfriamiento>

El modo enfriamiento no funcionará si la temperatura deseada es superior que la de la estancia. Por favor, disminuya la temperatura deseada

<Heating Mode>

El modo calefacción no funcionará si la temperatura deseada es más baja que la de la estancia. Por favor, eleve la temperatura deseada

Cada vez que presione el botón, la temperatura de la estancia se visualizará durante 5 segundos.

Tras 5 segundos, volverá a mostrar la temperatura deseada.

Debido a la ubicación del mando a distancia, la temperatura real de la estancia y la visualizada podrían diferir.

Configuración del flujo de aire

Dirección del flujo de aire (opcional)

El flujo de aire hacia arriba o hacia abajo (flujo vertical) puede ajustarse mediante el control remoto.

- 1 Presione el botón de encendido/apagado para poner en marcha la unidad.
- 2 Presione el botón Airflow arriba/abajo para que la rejilla horizontal suba y baje. Presione de nuevo el botón Airflow arriba/abajo para orientar la rejilla vertical en la dirección deseada del flujo de aire.

! NOTA

- Si presiona el botón oscilante de CAOS la dirección de flujo de aire horizontal se cambia automáticamente, de acuerdo con el algoritmo de CAOS, para distribuir el aire en la habitación uniformemente y al mismo tiempo para que el cuerpo humano se sienta más cómodo, como si se tratara de una brisa natural.
- Use siempre el control remoto para ajustar la dirección del flujo de aire. Mover manualmente la paleta de dirección vertical del flujo de aire podría dañar el aire acondicionado.
- Cuando la unidad está cerrada, la paleta de dirección de flujo de aire cerrará la salida de aire del sistema.

Control de dirección del flujo de aire horizontal (opcional)

El flujo de aire horizontal a derecha o izquierda se puede regular con el control remoto.

- 1 Pulse el botón Start/Stop para poner en marcha la unidad.
- 2 Abra la puerta del control remoto. Pulse el botón Start/Stop de la dirección del aire y las rejillas se moverán a izquierda y derecha. Pulse de nuevo el botón de control de flujo de aire horizontal para colocar la rejilla horizontal en la dirección deseada.

- La orientación arriba/abajo e izquierda/derecha de la función Airflow no se muestra en el mando a distancia.

Filtro de plasma (opcional)

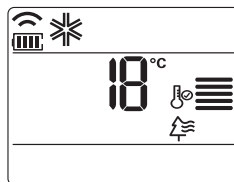

- 1 Pulse el botón de arranque/parada. La unidad responderá con un pitido.
- 2 Presione el botón PLASMA. La función de purificación Plasma se comenzará al presionar el botón y cesará al volver a presionarlo.

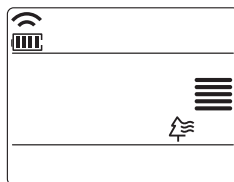

Si pulsa sólo el botón PLASMA, funciona sólo la purificación de aire de PLASMA.

- El filtro de plasma es una tecnología desarrollada por LG a fin de eliminar los contaminantes microscópicos presentes en el aire de entrada mediante la generación de un plasma con electrones de altas cargas. Este plasma elimina y destruye completamente los contaminantes para proporcionar un aire limpio e higiénico.
- Esta función puede emplearse en cualquier modo de funcionamiento y con cualquier velocidad de ventilador.

Cambio Celsius/Fahrenheit

Presione el botón °C/°F para cambiar las unidades de grados Celsius a Fahrenheit o de Fahrenheit a Celsius.

Con cada presión del botón de CONFIGURACIÓN DE TEMPERATURA en modo Fahrenheit, la temperatura se elevará/disminuirá 1 °F.

Control de ángulo de rejilla individual

Es la función que permite controlar 4 ángulos de rejilla individualmente en el grupo de producto de consola 4Way de instalación en techo.

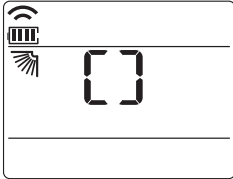

- 1 Pulse el botón VANE ÁNGULO. Vane símbolo de control del ángulo de la voluntad individual parpadear.
 - Si pulsa el botón VANE ÁNGULO para 3 segundos en ese momento, se establecen todas las paletas al ángulo estándar.

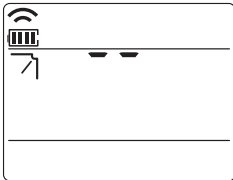

- 2 Establezca cada ángulo de la aleta pulsando el VANE Botón ANGLE.
 - Cada vez que pulse el botón se mostrarán los valores de configuración de ángulo de la rejilla correspondiente.
 - Al pulsar el botón de dirección "arriba", la pantalla se mostrará como la figura de la derecha y el ángulo puede configurarse entre los valores 1-6.
 - Los productos multiconsola pueden controlarse con la tecla "arriba" en el control arriba/abajo.

- 3 Pulse el botón SET/CLEAR (CONFIGURAR/BORRAR) para reservar o cancelar la función de control de ángulo de rejilla individual.

- Pueden aparecer diferencias entre los botones arriba/abajo/izquierda/derecha del control remoto y las direcciones de salida del aire.
- Configure el ángulo que desee comprobando el movimiento de la rejilla del producto.
- La función de control de rejilla individual es una función adicional y podría no funcionar en algunos productos.

Temporizador

Configuración de la hora actual

- 1 Presione el botón SET/CLEAR durante 3 segundos.
- 2 Presione los botones de CONFIGURACIÓN HORARIA hasta establecer la hora deseada.
- 3 Presione el botón SET/CLEAR.

! NOTA

Compruebe el indicador de A.M. y P.M.

Ajuste del temporizador

- 1 Presione el botón TEMPORIZADOR para encenderlo o apagarlo.
- 2 Presione los botones de CONFIGURACIÓN HORARIA hasta establecer la hora deseada.
- 3 Presione el botón SET/CLEAR.

! NOTA

Seleccione uno de los siguientes 3 tipos de funcionamiento.



Dormir Temporizador



Activar Temporizador



Desactivar Temporizador

Cancelación de ajuste del temporizador

- Si desea cancelar todos los ajustes del temporizador, presione el botón SET/CLEAR.
- Si desea cancelar ajustes individuales del temporizador, presione el botón TEMPORIZADOR para encender o apagar el temporizador de reposo, como desee. A continuación presione el botón SET/CLEAR apuntando al receptor de señal con el mando a distancia.
(Se apagará la luz del temporizador del aire acondicionado y la pantalla.)

MANTENIMIENTO Y ASISTENCIA TÉCNICA

Unidad interior

Parilla, carcasa y mando a distancia

- Apague el sistema antes de limpiar. Para limpiar, utilice un paño suave y seco. No utilice lejía ni productos abrasivos.

! NOTA

La alimentación debe estar desconectada antes de limpiar la unidad interior.

Filtros de aire

Los filtros de aire de detrás de la parrilla frontal deberían verificarse y limpiarse una vez cada 2 semanas o más frecuentemente si es necesario.



- No utilice nunca nada de lo siguiente:

Agua más caliente de 40 °C
Podría deformar y/o decolorar.

Substancias volátiles.
Podrían dañarse las superficies del aire acondicionado.



- Saque los filtros de aire.

Tome la pestaña y jale de ella hacia adelante para extraer el filtro.

! PRECAUCIÓN

Cuando haya que retirar el filtro del aire, no toque las partes metálicas de la unidad interior.

Podría ocasionar daños.

- Limpie la suciedad del filtro del aire mediante una aspiradora o lavándolo con agua.

Si queda suciedad oculta, lave con detergente neutro en agua tibia

Si se usa agua caliente (50 °C o más), podría deformarse el aparato.

- Después de lavar con agua, séquelo bien a la sombra.

No exponga el filtro del aire a la luz solar directa o al calor de un fuego para secarlo.

- Instale el filtro de aire.

Filtro purificador (opcional)

Limpieza

El filtro de aire PLASMA de detrás de los filtros de aire debería verificarse y limpiarse una vez cada 3 meses o más a menudo en caso de necesidad.

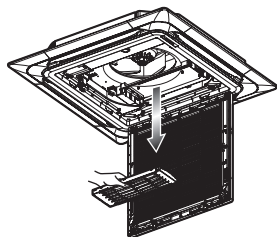

- Después de quitar los filtros de aire, tire ligeramente hacia adelante para sacar el filtro PLASMA.
- Moje en el agua el filtro PLASMA mezclado con detergente neutro durante 20-30 minutos.
- Seque el filtro PLASMA en la sombra durante un día (debe tenerse especial cuidado en eliminar la humedad en estas piezas).
- Observe los cortes de las líneas de descarga eléctrica.
- Vuelva a instalar el filtro PLASMA en su posición original.

⚠ PRECAUCIÓN

No toque este filtro PLASMA antes de que pasen 10 segundos de la apertura de la parrilla de entrada, ya que puede provocar una descarga eléctrica.

Sustitución

- Periodo de uso recomendado: Unos 2 años

- Abra el panel frontal y saque el filtro de aire.

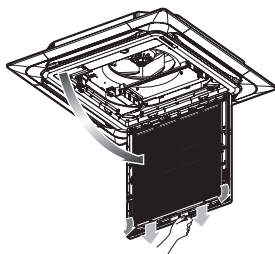

- Retire el filtro purificador del aire.
- Inserte un nuevo filtro purificador del aire.

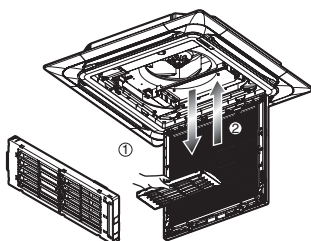

- Reinserte el filtro del aire y cierre el panel frontal.

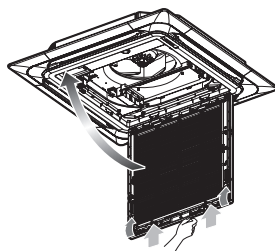

Consejos para el funcionamiento

<p>No enfríe demasiado la sala. No es bueno para la salud y malgasta electricidad.</p>	<p>Mantenga cerradas las persianas y las cortinas. No deje que la luz directa del sol entre en la sala cuando el aire acondicionado esté en funcionamiento.</p>	<p>Mantenga uniforme la temperatura de la sala. Ajuste la dirección del flujo de aire vertical y horizontal para asegurar una temperatura uniforme en la sala.</p>
<p>Asegúrese de que las puertas y ventanas están bien cerradas. Evite abrir puertas y ventanas si es posible y mantenga el aire frío en la sala.</p>	<p>Limpie el filtro de aire regularmente. Las obstrucciones en el filtro de aire reducen el flujo de aire y hacen descender los efectos de refrigeración y deshumidificación. Limpie el aparato una vez cada dos semanas.</p>	<p>Ventile ocasionalmente la sala. Dado que las ventanas se mantienen cerradas, es buena idea abrirlas y ventilar la sala de vez en cuando.</p>

Quando el aire acondicionado no va a....

Si el aire acondicionado no se va a utilizar durante un período prolongado de tiempo.

- Utilice el aire acondicionado con los siguientes ajustes durante 2 ó 3 horas.
Tipo de función: Modo de funcionamiento del ventilador. (consulte la página 19.)
Así se secarán los mecanismos internos.
- Apague el interruptor.



PRECAUCIÓN

Apague el interruptor cuando el aire acondicionado no se vaya a utilizar durante un período prolongado de tiempo. La suciedad puede acumularse y provocar un incendio.

- Saque las pilas del mando a distancia.

Información útil

Filtros de aire y factura de luz

Si los filtros de aire se atascan con polvo, la capacidad de refrigeración descenderá y se perderá el 6% de la luz utilizada para hacer funcionar el aire acondicionado.

Quando vuelva a utilizar el aire acondicionado.

- Limpie el filtro de aire e instálelo en la unidad interior. (Consulte la página 25 para la limpieza).
- Compruebe que la entrada y salida de aire de la unidad interior/exterior no están bloqueadas.
- Compruebe que el cable de toma de tierra está correctamente conectado. Puede estar conectado a la unidad interior.

Consejos para la localización de averías Ahorre tiempo y dinero

Compruebe los siguientes puntos antes de solicitar reparación o asistencia técnica. Si sigue el fallo, consulte a su distribuidor.

<p>El aire acondicionado no funciona.</p> <ul style="list-style-type: none"> - ¿Ha cometido un fallo en la operación del temporizador? - ¿Se ha fundido el fusible o se ha disparado el interruptor diferencial? 	<p>La sala tiene un olor peculiar.</p> <ul style="list-style-type: none"> - Compruebe que no se trata de humedad de las paredes, alfombras, muebles o prendas de vestir en la sala. 	<p>Parece que hay una fuga de condensación en el aire acondicionado.</p> <ul style="list-style-type: none"> - La condensación ocurre cuando el flujo de aire del aire acondicionado enfría el aire caliente de la sala. 	<p>El aire acondicionado no funciona unos 3 minutos después de reiniciarlo.</p> <ul style="list-style-type: none"> - Éste es el protector del mecanismo. - Espere unos 3 minutos y el aparato iniciará su funcionamiento.
<p>No enfría ni calienta con efectividad.</p> <ul style="list-style-type: none"> - ¿Está sucio el filtro de aire? Consulte las instrucciones de limpieza del filtro de aire. - La sala puede haber estado muy caliente cuando se encendió por primera vez el aire acondicionado. Deje tiempo para que se enfríe. - ¿Ha ajustado la temperatura incorrectamente? - ¿Están obstruidas las entradas y salidas de aire de la unidad interior? 	<p>El aire acondicionado hace mucho ruido.</p> <ul style="list-style-type: none"> - Si se trata de un ruido que suena como flujo de agua. <ul style="list-style-type: none"> * Éste es el sonido del freón que fluye dentro de la unidad de aire acondicionado. - Si se trata de un ruido que suena como aire comprimido que se libera a la atmósfera. <ul style="list-style-type: none"> * Éste es el sonido del agua de la deshumidificación que se procesa dentro del aire acondicionado. 	<p>Se oyen crujidos.</p> <ul style="list-style-type: none"> - Este sonido se genera por la expansión/contracción de la parrilla de entrada, etc. debido a cambios de temperatura. <p>El indicador de señales del filtro (LED) está activado.</p> <ul style="list-style-type: none"> - Limpie el filtro, pulse el botón Temporizador y el botón ◀ del mando a distancia con cables de forma simultánea durante 3 segundos. 	<p>La pantalla del mando a distancia no es clara, o no hay visualización.</p> <ul style="list-style-type: none"> - ¿Se ha disparado el interruptor diferencial? - ¿Están las pilas insertadas en polos (+) y (-) opuestos?

Llame al servicio en los siguientes casos

- Se da un problema extraño, como un olor a quemado, un sonido muy fuerte, etc. Apague la unidad y desactive el interruptor. No intente reparar usted mismo o reiniciar el sistema en estos casos.
- El cable de la electricidad está demasiado caliente o está dañado.
- El código de error se genera por el autodiagnóstico.
- Hay escapes de agua desde la unidad interior aunque la humedad es baja.
- Los interruptores, interruptores automáticos (seguridad, tierra) o el fusible dejan de funcionar correctamente.

El usuario debe llevar a cabo comprobaciones y limpieza de rutina para evitar un rendimiento defectuoso.

En una situación especial, sólo personal de servicio puede llevar a cabo los trabajos de reparación. Especificaciones de alimentación : 220 V~ 60 Hz al ser un manual multimodelo, le sugerimos que observe el consumo de su equipo en la etiqueta adherida a él.

Especificaciones.

Modelo (s)	Voltaje / Hz	Max. Corriente
ATNQ18GPLE5, ATNQ18GQLE5, ATNQ24GPLE5, ATNQ24GQLE5	220 V~ 50/60 Hz	0,6 A
ATNQ36GPLE5, ATNQ48GMLE5, ATNQ54GMLE5	220 V~ 50/60 Hz	1,0 A
AUUQ18GH2 (ATUQ18GPLE5), ATUQ18GQLE5	220 V~ 50/60 Hz	12,0 A
AUUQ24GH2 (ATUQ24GPLE5), ATUQ24GQLE5	220 V~ 50/60 Hz	14,0 A
AUUQ36GH2 (AUUQ36GPLE5)	220 V~ 50/60 Hz	19,0 A
AUUQ48GH2 (ATUQ48GMLE5)	220 V~ 50/60 Hz	29,0 A
AUUQ54GH2 (ATUQ54GMLE5)	220 V~ 50/60 Hz	29,0 A

Medio ambiente:

¡También usted debe cuidarlo!

LG Electronics do Brazil Ltda., preocupado por el medio ambiente, tiene el compromiso de promover la mejora continua del rendimiento medioambiental, buscando desarrollar productos con la máxima cantidad posible de materiales reciclables, y también tiene la concientización medioambiental de todos sus clientes para distribuir estos materiales adecuadamente. Siga estos consejos y colabore con el medio ambiente:

1 Manuales y empaque

Los materiales usados en el empaque (manuales en general, cajas de cartón, plástico, partes metálicas, bolsas y pegatinas de EPS (poliestireno) de los productos LG son 100% reciclables. Trate de eliminarlos preferiblemente en puntos de reciclaje especializados.

2 Pilas y baterías

1. No se recomienda eliminar las pilas y baterías con la basura doméstica. Tras su uso, estos elementos deben eliminarse correctamente, de lo contrario, pueden causar daños al medio ambiente y a la salud humana (CONAMA N° 401 de 11/2008).

2. LG creó el Programa Smart Collection/Recolección Inteligente para facilitar y hacer posible la correcta eliminación de teléfonos móviles, pilas y baterías.

3. A través del Programa Smart Collection/Recolección Inteligente, LG ofrece puntos de recolección en diferentes lugares, incluido el servicio técnico autorizado de LG Electronics. Para más información visite nuestro sitio web www.lge.com.br/coleta-seletiva o póngase en contacto con nuestro Centro de Servicio al Cliente (SAC) llamando al 4004-5400 (capitales y regiones metropolitanas o al 0800-707-5454 (otras ubicaciones).

3 Producto:

Para obtener el máximo uso de los materiales reciclables y asignar correctamente los materiales peligrosos de nuestros productos (compresor) al final de su vida útil, envíelos a empresas especializadas en reciclaje.



BASURA

No los queme ni los arroje a la basura doméstica.

Certificado de garantía

Aire acondicionado

Garantía del producto

LG Electronics do Brazil ('LG') otorga al usuario una garantía legal para este producto por un período de 3 (tres) meses, contados a partir de la fecha del comprobante de compra o del envío efectivo del producto al primer comprador, y la garantía contractual ofrecida por LG por otros 9 (nueve) meses, contados a partir del final de la garantía legal, por un total de 12 meses de garantía contra defectos y/o defecto de fabricación y de materiales en los productos, si los productos han sido instalados siguiendo los lineamientos descritos en el manual de usuario que acompaña al producto, y sólo aplicable al Territorio Nacional.

La obligación legal y contractual perderá su efecto si:

- El producto no se utiliza para los fines previstos ni se sigue el manual de usuario;
- El producto no se instala según los lineamientos descritos en el manual de instalación y/o del usuario, es decir, cuando no se siguen las instrucciones, en los casos aplicables, relacionadas con la nivelación del producto, la idoneidad del lugar de la instalación, la disparidad y la distancia mínima y máxima de las tuberías, el material de las tuberías, el voltaje eléctrico compatible con el producto, etc.
- El producto está sujeto a intervenciones como cambios o modificaciones que alteran las características/estructura y la finalidad del producto.
- El producto se somete a instalación, desinstalación, mantenimiento o reparación por parte de terceras partes no autorizadas por LG;
- Se retira y/o se cambia el número de serie y/o la identificación del producto

Condiciones no cubiertas por la garantía legal y contractual

La garantía no cubre:

- Daños resultantes de usos indebidos, accidentes, caídas, naturaleza, agentes químicos, o uso diferente de la finalidad para la que se ha diseñado el producto;
- Pilas y baterías
- Daños y/o corrosión del producto causados por arañazos, abolladuras y/o uso de productos químicos/abrasivos sobre el gabinete;
- Corrosión verificada en las unidades de producto instaladas en entornos con alta concentración salina, como áreas de costa o lugares con alta concentración de compuestos ácidos o alcalinos;
- En los casos en que, dada la necesidad de implementar servicios bajo garantía, se produzcan gastos por la dificultad de acceder al lugar del producto, por ejemplo, necesidad de colocar andamios, equipos de protección personal, cambios necesarios en las infraestructuras locales para acceder al lugar donde se encuentra el producto, entre otras medidas.
- Operación insatisfactoria del producto debida a una instalación incorrecta realizada por un tercero no autorizado por LG, o una red eléctrica inadecuada.
- Diferentes gastos en la instalación, mantenimiento o desinstalación de productos;
- Servicios de instalación, desinstalación, ajustes externos y mantenimiento preventivo del producto, incluida la limpieza y el cambio del filtro del aire.

Condiciones no cubiertas por la garantía contractual

- Elementos que son parte externa del producto, por ejemplo, partes de plástico, fusibles y filtros de aire;
- Accesorios en general, como el control remoto, pilas y baterías (cuando se incluyen con el producto)

Notas

La garantía legal y contractual sólo puede ejercerse ante el Servicio Autorizado de LG, cuyas direcciones pueden obtenerse en el Centro de Servicio al Cliente de LG, o incluso en el sitio web www.lge.com.br, quedando bajo responsabilidad y riesgo del consumidor cualquier cargo de locomoción y/o transporte de los productos, así como desplazamiento y alojamiento del técnico (cuando sea apropiado), en relación con los productos instalados fuera del área urbana donde se localice el Servicio Autorizado de LG más cercano.

LG no será responsable de modo alguno por la garantía ampliada de productos LG, garantías ofrecidas por terceros, y está obligada sólo a considerar los productos en garantía bajo los términos de este certificado.

LG no será responsable de la ejecución de los servicios de garantía en las partes que hayan sido adquiridas por el usuario y acopladas al producto, pero que no pertenecen a éste. Cualquier gasto o daños incurridos por causa de esas partes serán responsabilidad única y exclusiva del consumidor.

LG se reserva el derecho a cambiar las características generales, técnicas y estéticas de sus productos sin previo aviso;

La garantía sólo tiene validez con la presentación del recibo de compra de este producto u otro medio adecuado para demostrar la entrega efectiva del producto al primer comprador.

Para su conveniencia, utilice el número de teléfono de servicio al cliente:

Centro de Servicio al Cliente 4004-5400 (área metropolitana)
o **0800-707-5454 (Otras ubicaciones - número gratuito)**

 **LG Electronics**



Model / Modelo(s) : ATNQ18GPLE5, ATNQ18GQLE5, ATNQ24GPLE5, ATNQ24GQLE5,
ATNQ36GPLE5, ATNQ48GMLE5, ATNQ54GMLE5
AUUQ18GH2 (ATUQ18GPLE5), ATUQ18GQLE5
AUUQ24GH2 (ATUQ24GPLE5), ATUQ24GQLE5
AUUQ36GH2 (AUUQ36GPLE5), AUUQ48GH2 (ATUQ48GMLE5)
AUUQ54GH2 (ATUQ54GMLE5)

LG Electronics do Brasil LTDA

Av. Dr. Chucri Zaidan, 940 – 3º Andar

São Paulo, SP, Brasil

CEP: 04583-110

Tel. (+55 11) 2162 5400

Página web <http://www.lg.com.br>

