



NORSK

BRUKERVEILEDNING BUNNFRYSER KJØLESKAP

Les nøye gjennom denne brukerveiledningen før bruk, og ta vare på den for fremtidig referanse.

GMJ916NSHV / GML916NSHV / GML916NSHZ

INNHOLDSFORTEGNELSE

3 PRODUKTSFUNKSJONER

4 VIKTIGE SIKKERHETS INSTRUKSJONER

13 KOMPONENTER

- 13 Kjøleskap Utvendig
- 14 Kjøleskap Innvendig

15 MONTERING

- 15 Monteringsoversikt
- 16 Utpakking av ditt Kjøleskap
- 16 Plassering av kjøleskapet
- 16 - Gulv
- 17 - Omgivelsestemperatur
- 17 Hvordan fjerne kjøleskapsdøren
- 22 Hvordan fjerne fryserdøren
- 22 Høydejustering
- 22 - Fryserdør Høydejustering
- 23 - Dersom høyden til fryserdørene er forskjellige
- 24 Tilkobling av Vannforsyningsslangen
- 24 Å slå på strømmen

25 BRUK

- 25 Før bruk
- 26 Kontrollpanel
- 26 - Kontrollpanel Funksjoner
- 28 Isboksen i Døren
- 28 - Fjerning av Isboksen i Døren
- 28 - Montering av Isboksen i Døren
- 29 Automatisk Ismaskin
- 31 Is- og Vanddispenser
- 32 Lagring av mat
- 32 - Matkonserveringssted
- 34 - Matlagringstips
- 34 - Lagre frossenmat

- 35 Justere Kjøleskapshyllene
- 35 - Løsne Hyllene
- 35 - Tilbakemontere Hyllene
- 36 - Bruke den sammenleggbare Hyllene
- 36 - Ved Lukking av Døren
- 37 Stor FreshZone
- 37 - Fjerning av Stor FreshZone skuffen
- 37 - Tilbakemontering av Stor FreshZone skuffen
- 38 Hvordan fjerne og tilbakemontere grønnsaksboksen
- 39 Ekstra Plass (Multikolleksjonshjørne, gjelder kun noen modeller)
- 39 Kjøleskapskurv
- 39 Melkeproduktshjørne
- 39 Dør-I-Dør
- 40 - Dør-I-Dør Hylledemontering
- 41 Justerbar Bevegelig Kurv
- 41 Fryseskuff
- 41 - Fjerning av Fryseskuff
- 42 - Tilbakemontering av Fryseskuffen
- 42 Fryser/Kjølekurv

43 SMARTFUNKSJONER

- 43 Bruk LG SmartThinQ applikasjonen
- 44 Smart Diagnosis™ ved bruk av smarttelefon
- 45 Bruk av Smart Diagnosis™

46 VEDLIKEHOLD

- 46 Rengjøring
- 47 Utskiftning av Pure N Fresh filteret
- 48 Bytting av Vannfilteret

49 FEILSØKING

60 AVHENDING AV GAMLE APPARATER

PRODUKTFUNKSJONER

*Avhengig av modellen kan noen av disse funksjonene ikke være tilgjengelige.

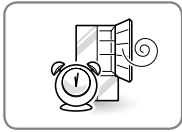

DØRALARM

Døralarmfunksjonen er laget for å hindre funksjonsfeil som kan oppstå dersom kjøleskapsdøren eller døren til fryseren forblir åpen. Dersom kjøleskapsdøren eller døren til fryseren er åpen i mer enn 60 sekunder vil en varslingsalarm kunne høres i 30 sekunder intervaller inntil døren lukkes.



SELVLUKKENDE HENGSLER

Kjøleskapsdørene lukkes automatisk med et lett trykk. (Døren lukkes bare automatisk når den er åpen med en vinkel på mindre enn 30°.)

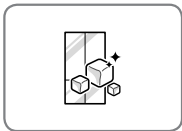

HURTIGFRYS

Fryserdelen opprettholder kaldeste temperatur i en 24-timers periode før den automatisk gjenoppretter normal drift. Fryserens anviste temperatur vil ikke endres når Hurtigfrys er påslått. Isproduksjonen vil også forbedres når den er påslått.

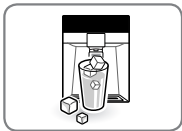

DISPENSER AV FILTRERT VANN OG IS

Vanndispenseren dispenserer friskt, kaldt vann.
Ismaskinen dispenserer isbiter og knust is.

VIKTIGE SIKKERHETSINSTRUKSJONER

LES ALLE INSTRUKSJONER NØYE FØR DU BRUKER DETTE APPARATET.

Denne veiledningen inneholder mange viktige sikkerhetsmeldinger. Les og følg alltid alle sikkerhetsmeldinger.



Dette er et sikkerhetsvarslingssymbol. Det varsler deg om sikkerhetsmeldinger som informerer deg om farer som kan føre til livstruende skader, eller skader på produktet.

Alle sikkerhetsmeldingene blir etterfulgt av sikkerhetsvarselsymboler og signalordene ADVARSEL eller FORSIKTIG. Disse ordene betyr:



ADVARSEL Dette kan føre til livstruende skader eller alvorlig skade dersom du ikke følger instruksjonene nøye.



FORSIKTIG Indikerer en overhengende farlig situasjon som, hvis den ikke unngås, kan føre til mindre eller moderat personskade, eller skade på produktet.



ADVARSEL

For å redusere faren for brann, elektrisk støt eller personskade ved bruk av dette produktet, må grunnleggende sikkerhetsregler følges, inkludert følgende:

- Pass på ventilasjonsåpningene, i apparatinnbygning eller andre ting som kan komme i veien for ventilasjonen. Fjern slike hindringer.
- Bruk ikke mekaniske apparater eller andre gjenstander for å framskynde avisingsprosessen, andre enn de som er anbefalt av produsenten.
- Pass på å ikke skade kjølekretsen.

LES ALLE INSTRUKSJONER NØYE FØR DU BRUKER DETTE APPARATET.

For å redusere faren for brann, elektrisk støt eller personskade ved bruk av dette produktet, må grunnleggende sikkerhetsregler følges, inkludert følgende:

- Bruk ikke elektriske apparater inne i kjøleskapet der mat oppbevares, med mindre disse er anbefalt av produsenten.
- Det kjølemiddel og isolasjonsgass som brukes i apparatet krever spesielle avfallsdisponering. Ved avfallsbehandling, ta kontakt med din servicerepresentant eller tilsvarende kvalifisert person.
- Bruk vaskemiddel som ikke er brennbar. Ellers kan det resultere i brann, eksplosjon eller livstruende skader. Ta alltid ut strømledningen fra uttaket i veggen før du gjør rent rundt elektriske deler (lamper, brytere, reguleringer osv.).
- Tørk opp fuktighet med en svamp eller klut for å hindre at det kommer vann eller væske inn i elektriske deler og som kan forårsake elektrisk støt.



Dette apparatet inneholder en liten mengden kjølemiddel isobutan (R600a), en miljøvennlig naturgass, men er også brannfarlig. Ved transport og montering av dette apparatet er det viktig å sørge for at ingen av delene i kjølekretsløpet blir skadet. Kjølevæske som spruter ut av rørene kan antennes eller forårsake øyeskader. Dersom det oppdages lekkasje, pass på å unngå åpen ild og mulige antenningskilder, og at rommet apparatet befinner seg i blir luftet godt.

For å unngå at det dannes en blanding av antennbar gass og luft ved en lekkasje i kjølekretsløpet, er størrelsen på rommet der apparatet er plassert avhengig av mengden kjølemiddel som anvendes. Rommet må være 1m² for hver 8g R600a kjølevæske inne i apparatet. Mengden kjølemiddel i hvert enkelt apparat vises på identifikasjonsetiketten inne i apparatet. Start aldri opp apparatet dersom det er tegn til skade. Dersom du er i tvil, ta kontakt med din forhandler.

LES ALLE INSTRUKSJONER NØYE FØR DU BRUKER DETTE APPARATET.

For å redusere faren for brann, elektrisk støt eller personskade ved bruk av dette produktet, må grunnleggende sikkerhetsregler følges, inkludert følgende:

ADVARSEL

Strøm

- Koble aldri fra strømmen ved å dra i strømledningen. Ta alltid godt tak i støpselet og dra den rett ut av kontakten.
- Dersom strømledningen blir skadet må den skiftes av produsenten eller serviceverkstedet, eller lignende kvalifisert personell for å unngå fare. Ikke bruk en strømledning som har sprekker eller slitasjeskader langs sin lengde eller i begge ender.
- Ikke bruk et usertifisert strømuttak.
- Trek ut støpselet umiddelbart i tilfelle strømbrudd eller lyn i nærheten.
- Sett inn støpselet med strømkabelen vendt nedover.

Montering

- Kontakt et autorisert servicesenter ved montering eller flytting av kjøleskapet.
- Ved flytting av kjøleskapet vekk fra veggen, vær påpasselig med å ikke rulle over eller skade strømkabelen.
- Koble til dette produktet til et dedikert, jordet elektrisk uttak som samsvarer med ratingen før bruk. Det er brukerens ansvar å erstatte et standard ikke-jordet strømuttak med et standard jordet strømuttak.
- Ikke monter kjøleskapet hvor det er fare for at det kan falle. Montering på et ikke-stødig tregulv kan skape vanskeligheter for dørjustering og forårsake en deformering i kabinettet.

LES ALLE INSTRUKSJONER NØYE FØR DU BRUKER DETTE APPARATET.

For å redusere faren for brann, elektrisk støt eller personskade ved bruk av dette produktet, må grunnleggende sikkerhetsregler følges, inkludert følgende:

- Bruk to eller flere til å flytte og montere kjøleskapet. Ellers kan det resultere i rygg eller annen person-skade.
- For å hindre faren for elektriske støt, ikke monter kjøleskapet i et vått eller fuktig område. Ikke monter utendørs eller skjermede steder utendørs, eller i direkte sollys.
- Bruk kun nye slangesett som medfølger apparatet, og ikke bruk gamle slangesett om igjen.
- Vanntrykket må være 20-120 psi eller 138-827 kPa eller 1,4-8,4 kgf/cm² på modeller uten vannfilter og 40-120 psi eller 276-827 kPa or 2,8-8,4 kgf/cm² på modeller med vannfilter.

Bruk

- IKKE la barn klatre, stå eller henge på kjøleskapsdørene eller hyllene i kjøleskapet. De kan skade kjøleskapet og alvorlig skade seg selv.
- Når skapet er montert, ikke plasser tunge objekter på dispenseren til kjøleskapet eller heng fast i den.
- Ikke plasser tunge eller farlige objekter (flasker eller vaser med væske) på kjøleskapet. Det kan falle ned og forårsake personskade, brann eller elektrisk støt når du åpner eller lukker døren.
- Ikke plasser levende dyr i kjøleskapet.
- Ikke la barn klatre inn i produktet når det er eller ikke er i bruk.
- I tilfelle av gasslekkasje (propan/LPG), ventiler tilstrekkelig og kontakt et autorisert servicesenter før bruk. Ikke rør eller demonter det elektriske uttaket til kjøleskapet.

LES ALLE INSTRUKSJONER NØYE FØR DU BRUKER DETTE APPARATET.

For å redusere faren for brann, elektrisk støt eller personskade ved bruk av dette produktet, må grunnleggende sikkerhetsregler følges, inkludert følgende:

- I tilfelle en kjølemiddellekkasje, flytt bort brennbare objekter fra kjøleskapet. Ventiler tilstrekkelig og kontakt et autorisert servicesenter.
- Ikke bruk eller plasser brennbare stoffer (kjemikalier, medisin, kosmetikk, osv) i nærheten av kjøleskapet eller lagre dem i kjøleskapet. Ikke plasser kjøleskapet i nærheten av brannfarlig gass.
- Dette apparatet er ment å brukes i husholdninger og lignende bruk som
 - personalkjøkken, kontor og andre arbeidsomgivelser
 - gårdshus og av kunder på hoteller, moteller og andre boligområder
 - bed & breakfast og lignende
 - catering og liknende ikke-butikk bruk.
- Dette apparatet har en innebygd ismaskin installert av produsenten. Hvis du opplever eventuelle problemer med denne, vennligst kontakt et autorisert servicesenter.
- Ikke bruk dette produktet for spesielle formål og mobile anvendelser (lagring av medisin eller testmaterialer på skip, osv).
- Plugg ut strømmen før vasking eller reparering av kjøleskapet.
- Dersom det er montert lyspærer i kjøleskapet, og disse må skiftes, skal strømmen plugges ut først.
- Du må ikke endre eller forlenge strømledningen.
- Bruk ikke en hårføner til å tørke innvendig. Bruk ikke duftlys eller lignende for å fjerne innvendig lukt.

LES ALLE INSTRUKSJONER NØYE FØR DU BRUKER DETTE APPARATET.

For å redusere faren for brann, elektrisk støt eller personskaade ved bruk av dette produktet, må grunnleggende sikkerhetsregler følges, inkludert følgende:

- For din sikkerhet skal apparatet være ordentlig jordet. La en kvalifisert elektriker kontrollere vegguttaket for å sikre at strømuttaket er skikkelig jordet.
- Ikke bruk et strømuttak som er tilkoblet en bryter. Ikke bruk skjøteledning. Det er brukerens ansvar å erstatte et standard ikke-jordet strømuttak med et standard jordet strømuttak.
- Jordkabelen skal under ingen omstendigheter fjernes fra strømkabelen.
- Ikke bruk en adapter, skjøteledning eller grenuttak.
- Koble fra strømmen umiddelbart om du hører en lyd, lukter en rar lukt eller oppdager røyk.
- Skru av strømmen dersom støv eller vann trenger inn i kjøleskapet. Ring en servicetekniker.
- Ikke demonter eller endre kjøleskapet.
- Ikke plasser hender, føtter eller metallobjekter under eller bak kjøleskapet.
- Ikke betjen kjøleskapet eller rør strømkabelen med våte hender.
- I kjøleskap med automatiske ismaskiner, unngå kontakt med de bevegelige delene til utkastsmekanismen eller med varmeelementet som slipper isbitene. Ikke plasser fingrer eller hender i den automatiske ismaskinsmekanismen mens kjøleskapet er tilkoblet.
- Når du doserer is fra dispenseren, ikke bruk krystallisert keramikk.

LES ALLE INSTRUKSJONER NØYE FØR DU BRUKER DETTE APPARATET.

For å redusere faren for brann, elektrisk støt eller personskade ved bruk av dette produktet, må grunnleggende sikkerhetsregler følges, inkludert følgende:

- Ikke rør de kalde overflatene i fryseren med våte eller fuktige hender mens kjøleskapet er i drift.
- Ikke plasser glassbeholdere, glassflasker eller drikkebokser i fryseren.
- Lagre ikke eksplosive gjenstander som spraybokser med brennbare substanser i dette apparatet
- (For CENELEC-land) Dette apparatet kan brukes av barn fra 8 årsalderen og oppover, og personer som mangler erfaring og kunnskap, så lenge dette skjer under tilsyn eller etter at de har motatt instruksjoner om sikker bruk av apparatet og forstår farene som er involvert. Barn skal ikke leke med apparatet. Rengjøring og brukervedlikehold skal ikke utføres av barn uten tilsyn.
- Ikke frys mat som har blitt tinet opp allerede. Det kan resultere i alvorlige helseproblemer.

LES ALLE INSTRUKSJONER NØYE FØR DU BRUKER DETTE APPARATET.

For å redusere faren for brann, elektrisk støt eller personskaade ved bruk av dette produktet, må grunnleggende sikkerhetsregler følges, inkludert følgende:

- Dersom du kaster det gamle kjøleskapet ditt, forsikre deg om at KFK kjølemiddelet fjernes for korrekt resirkulering av en kvalifisert servicearbeider. Dersom du er ansvarlig for et KFK utslipp kan du bli bøtelagt eller fengslet i samsvar med relevant miljøvernlov.
- Kastet eller forlatt kjøleskap er farlig, selv om det bare er noen dager gammelt. Ved kasting av kjøleskap, fjern emballasjen fra døren eller ta av dørene men la hyllene være igjen slik at barn ikke enkelt kan klatre inn.
- Dersom kjølemiddelgass har lekket, ikke rør kjøleskapet eller strømuttaket og ventiler rommet umiddelbart. En gnist kan starte en eksplosjon, og forårsake brann eller brannskader. Da dette kjøleskapet anvender naturgass (isobutylene, R600a) som er et miljøvennlige kjølemiddel, er selv en liten mengde (50~90g) brannfarlig. Dersom gasslekkasjer fra større skader under levering, montering eller bruk av kjøleskapet, kan en gnist forårsake brann eller brannskader.

FORSIKTIG

Montering

- Kjøleskapet må være korrekt montert i henhold til Monteringsmanualen som var teipet til fremsiden av kjøleskapet.
- Vær forsiktig ved utpakking og montering av kjøleskapet. Kast emballasjen umiddelbart, ut av rekkevidden til barn.

LES ALLE INSTRUKSJONER NØYE FØR DU BRUKER DETTE APPARATET.

For å redusere faren for brann, elektrisk støt eller personskade ved bruk av dette produktet, må grunnleggende sikkerhetsregler følges, inkludert følgende:

Bruk

- Lukk dørene forsiktig når barn er i nærheten.
- Hold fingrene borte fra steder med klemfare; klaringen mellom dører og kabinett er nødvendigvis små.
- Lukk dørene forsiktig når barn er i nærheten.
- Dersom mat er stablet eller lagret dårlig på hyllene kan de falle ut og forårsake skade når døren åpnes.
- Flytt ikke på kjøleskapet mens kjøleskapet er i bruk. En raslelyd kan oppstå fra kompressoren som et resultat og vil stanse når kompressorsyklusen er over, eller når strømmen til enheten er skrudd av og på igjen. (Dette er normalt og vil ikke påvirke ytelsen eller levetiden til kompressoren. Raslingen vil stanse når kompressoren stanser i syklusen.)

Vedlikehold

- Bruk ikke sterke vaskemidler som voks eller fortynner for vasking. Vask med et mykt stoff.
- Tørk fremmedlegemer (støv, vann, osv) av spissene på strømpluggen og kontaktflatene før tilkobling.

ADVARSEL

- Bruk drikkevann til islaging.
- Koble kun til drikkevann.

BEHOLD DISSE INSTRUKSJONENE

KOMPONENTER

Bruk denne siden til å bli mer kjent med delene og funksjonene til kjøleskapet ditt. Sidereferanser er inkludert for din bekvemmelighet.

* Utseende og spesifikasjonene til det aktuelle produktet kan variere avhengig av modellen.

Kjøleskap Utvendig (Gjelder kun noen modeller)

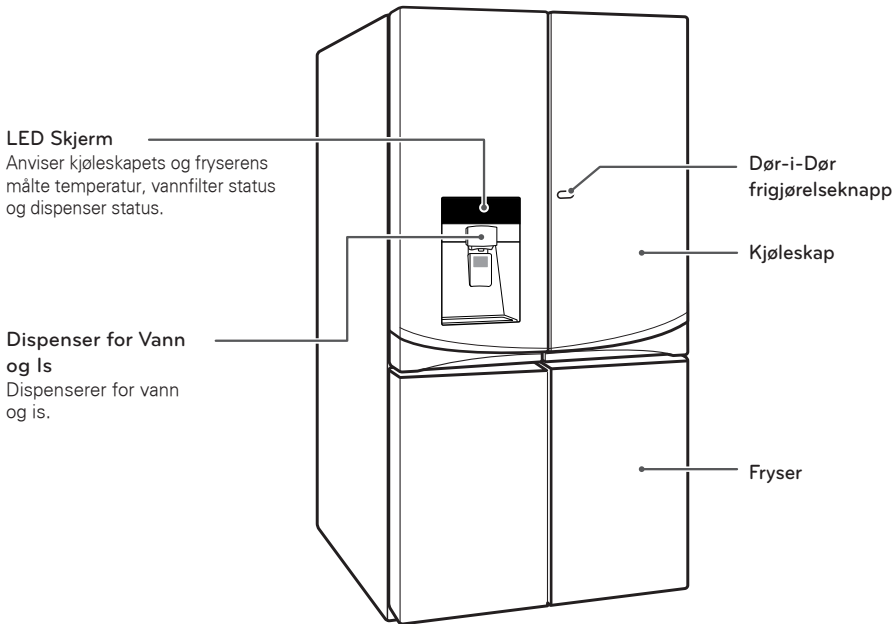

Kjøleskap Innvendig (Gjelder kun noen modeller)

NORSK

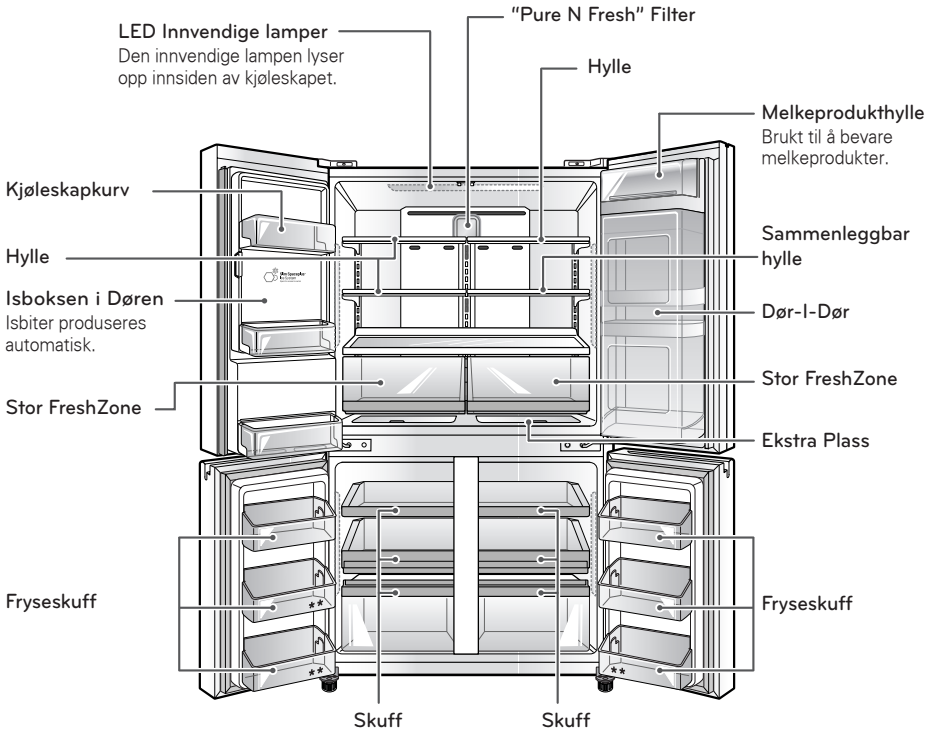

MONTERING

Monteringsoversikt

Vennligst les følgende monteringsinstruksjoner først, etter kjøp av dette produktet eller ved transportering til et annet sted.

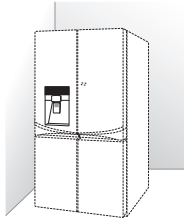

1 Pakke ut kjøleskapet ditt

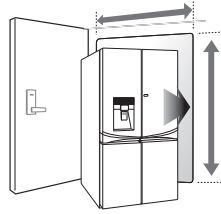

2 Plassering av kjøleskapet

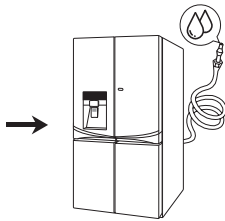

3 Tilkobling av vannforsyning

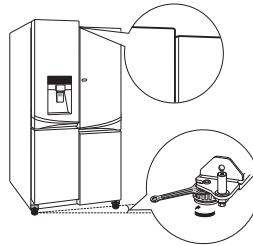

4 Planering og Dørjustering

FORSLAG FOR ENERGISPARING

- La ikke døren stå åpen for lenge, steng døren etter så kort tid som mulig.
- Det er ikke anbefalt å plassere for mye mat i kjøleskapet. Det skal være nok plass til fri luft sirkulasjon.
- Ikke sett temperaturen til kjøleskapet lavere enn nødvendig. Ikke plasser mat nær temperatursensoren.
- La varm mat kjøles før lagring. Plassering av varm mat i skapet kan varme næreliggende mat og føre til høyere strømregninger.
- Ikke blokker luftventiler med mat. Jevn kaldluftsirkulering holder temperatur jevn.
- Ikke åpne døren ofte. Åpning av døren lar varm luft trenge inn i skapet, og føre til temperaturøkning.

Utpakking av ditt Kjøleskap

ADVARSEL

- Bruk to eller flere til å flytte og montere kjøleskapet. Ellers kan det resultere i rygg- eller annen person-skade.
- Kjøleskapet ditt er tungt. Beskytt gulvet ved flytting av kjøleskapet for vasking eller service. Trekk alltid kjøleskapet rett ut ved flytting. Ikke vrikk kjøleskapet ved flytting, da det kan skade gulvet. Skru først opp planeringsføttene slik at enheten er på hjulene.
- Hold brannfarlige materialer og gasser, som bensin, borte fra kjøleskapet. Ellers kan det resultere i brann, eksplosjon eller livstruende skader.

Fjern teip og midlertidige etiketter fra kjøleskapet før bruk. Ikke fjern advarselsetiketter, modell- og serienummeretikett, eller databladet som finnes under kjøleskapets fremside.

For å fjerne gjenværende teip eller lim, gni tommelen raskt over stedet. Teip- eller limrester kan også enkelt fjernes ved å gni litt flytende oppvaskmiddel over limet med fingrene. Tørk over med varmt vann og tork av.

Bruk ikke skarpe instrumenter, desinfiserende midler, brennbare væsker eller slipende vaskeverktøy for å fjerne limrester. Disse produktene kan skade overflaten av kjøleskapet.

Kjøleskaphyllene er montert i fraktposisjon. Vennligst remonter hyllene etter ditt individuelle lagringsbehov.

Plassering av kjøleskapet

- Velg et sted hvor vannforsyning enkelt kan kobles til den automatiske ismaskinen.

MERK

Vanntrykket må være 20 – 120 psi eller 138 – 827 kPa eller 1,4 – 8,4 kgf/cm². Hvis kjøleskapet monteres i et område med lavt vanntrykk (under 20 psi), kan du montere en trykkøkingspumpe for å kompensere for det lave trykket.

- Kjøleskapet skal alltid være plagget i sin egen dedikerte, jordete kurs med 230 Volt, 50 Hz, AC, med en sikringskurs fra 15 til 20 ampere. Dette gir best ytelse og hindrer overbelastning på husets elektriske kretser som kan skape en brannfare fra oppvarmede kabler. Det er anbefalt med en separat krets som kun går til dette apparatet.

ADVARSEL

For å hindre faren for elektriske støt, ikke monter kjøleskapet i et vått eller fuktig område. Ikke monter utendørs eller skjermede steder utendørs, eller i direkte sollys.

Gulv

For å hindre støy og vibrasjon må enheten være vatret og montert på et solid gulv. Hvis det er nødvendig, kan du justere planeringsføttene for å kompensere for ujevnheter på gulvet. Fronten skal være litt høyere enn baksiden for å kunne lukke døren. Du kan enkelt dreie planeringsføttene ved å tippe skapet litt. Vri planeringsføttene til venstre for å heve enheten eller til høyre for å senke det. Dårlig konstruert tregulv kan skape en grense for dørjustering og kabinetet kan miste formen sin. (Se Planering og Dørjustering)

MERK

Montering på teppe, myke overflater, plattform eller dårlig støttede konstruksjoner er ikke anbefalt.

Omgivelsestemperatur

Monter dette apparatet innendørs hvor temperaturen er mellom 13°C (55°F) og 43°C (110°F). Dersom temperaturen rundt apparatet er for høy eller lav kan kjøleevnen til apparatet bli påvirket negativt.

- 1 Plasser kjøleskapet der hvor det er lett å bruke.
- 2 Unngå å plassere enheten nær varmekilder, direkte sollys og fukt.
- 3 For å sikre riktig luftsirkulasjon rundt kjøleskapet/fryseren, må det sørges for at det er nok plass på begge sidene så vel som på toppen og la det være minst 5.08 cm (2 tommer) fra bakveggen.
- 4 For å unngå vibrasjon, må apparatet stå rett.
- 5 Ikke monter apparatet under 5°C (41°F). Det kan påvirke ytelsen.

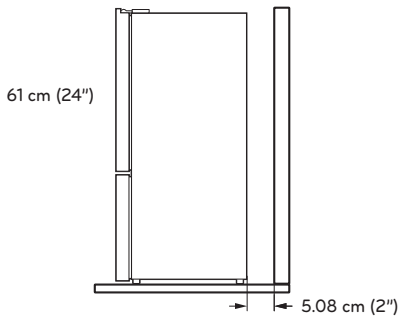

Hvordan Fjerne Kjøleskapsdøren

Fjerning av den Venstre Kjøleskapsdøren

- 1 Vannforsyningen er koblet til den øvre høyre delen av den bakre overflaten til kjøleskapet. Fjern ringen i forbindelseområdet. Hold vannforsyningstilkoblingen og skyv spennhylsen forsiktig for å koble fra vannforsyningsslangen, som vist i **1**.

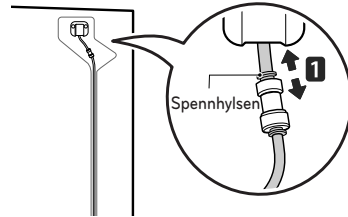

! MERK

Frakobling av vannforsyningsslangen gjelder bare når du fjerner den venstre kjøleskapsdøren.

- 2 Fjern **1** skruen fra hengseldexelet på toppen av kjøleskapet. Løft kroken (ikke synlig), som ligger nederst på forsiden av dekselet **2** med en flat skrutrekker.

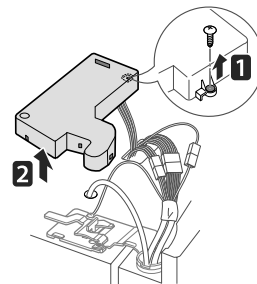

- 3 Fjern dekselet og trekk ut røret **1**.
Koble fra alle ledningsselene **2**.

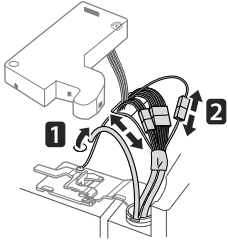

- 4 Roter hengselspaken mot klokken **1**.
Løft topphengselet **2** fri fra låsen på hengselspaken.

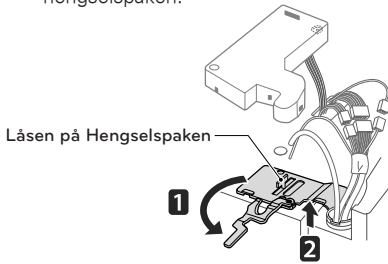

FORSIKTIG

Når du løfter hengselet fri for låsen, pass på at døren ikke faller fremover.

- 5 Løft døren fra den midterste hengselbolten og fjern døren.

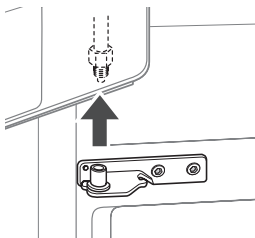

FORSIKTIG

Plasser døren, med innsiden vendt oppover, på en ikke-skrapende overflate.

Fjerning av den Høyre Kjølenskapdøren

- 1 Fjern skruen fra det øverste hengseldekselet **1**. Løft kroken (ikke synlig), som ligger nederst på forsiden av dekselet **2** med en flat skrutrekker.

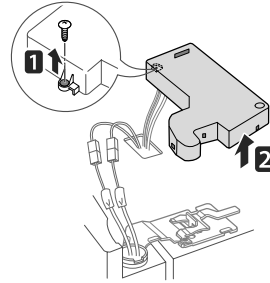

- 2 Koble fra alle ledningsselene **1**.

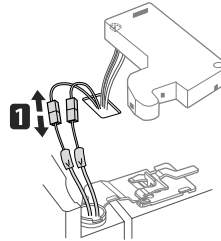

- 3 Roter hengselspaken mot klokken **1**.
Løft topphengselet **2** fri fra låsen på hengselspaken.

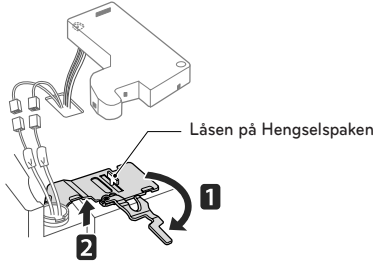

! FORSIKTIG

Når du løfter hengselet fri for låsen på hengselspaken, pass på at døren ikke faller fremover.

- 4 Løft døren fra den midterste hengselbolten og fjern døren.

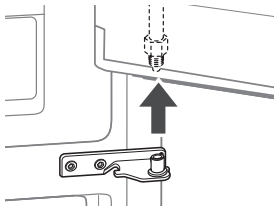

! FORSIKTIG

Plasser døren, med innsiden vendt oppover, på en ikke-skrapende overflate.

! MERK

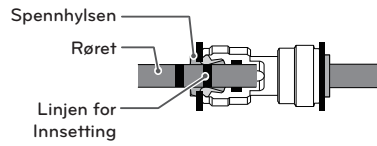

- 1) Sett røret inn forsiktig, til kun én linje vises på røret.

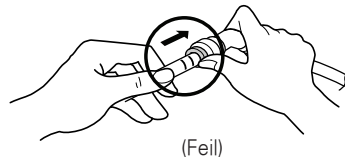
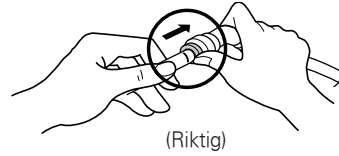

- 2) Dra røret for å være sikker på at røret er skikkelig festet.

Montering av Høyre Kjøleskaddøren

Monter høyre døren først.

- 1 Kontroller at plasthylsen settes inn på bunnen av døren. Senk døren på den midterste hengselbolten, som vist i figuren.

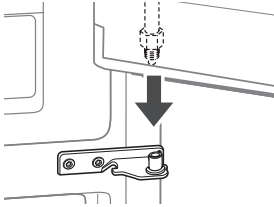

- 2 Monter hengselet **1** over låsen på hengselpaken og skyv det på plass. Roter spaken **2** mot klokken for å feste hengselet.

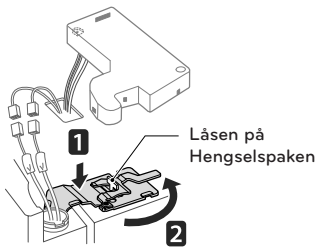

- 3 Koble ledningsselen **1**.

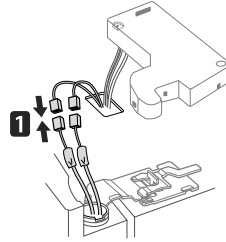

- 4 Kontroller at dørbryteren på innsiden av dekselet er tett festet. Sett dekselet på plass. Sett inn og stram til skruen **2**.

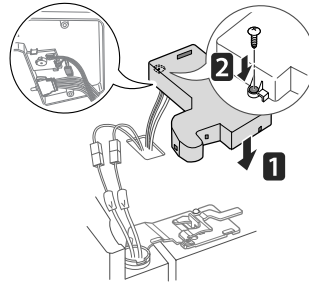

Montering av Venstre Kjøleskapsdøren

Monter venstre kjøleskapsdøren etter den høyre døren er montert.

- 1 Kontroller at plasthylsen settes inn på bunnen av døren. Monter kjøleskapsdøren på det midterste hengselet.

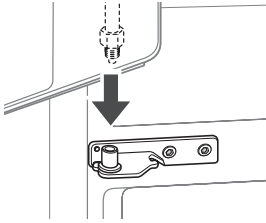

- 2 Monter hengselet **1** over låsen på hengselspaken og skyv det på plass. Roter spaken med klokken **2** og fest hengselet.

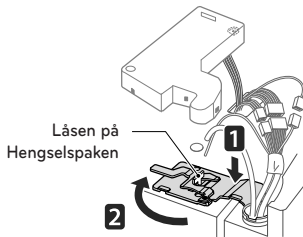

- 3 Koble alle ledningsselene.

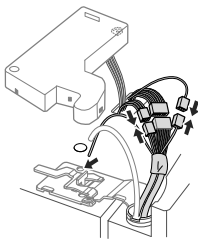

- 4 Skyv vannforsyningsrøret inn i hullet på den øverste delen og trekk det gjennom bakplaten.

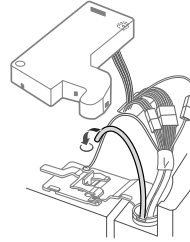

- 5 Hold vannforsyningstilkoblingen og skyv spennhylsen forsiktig for å koble fra vannforsyningsslangen, som vist i **1**. Sett inn røret minst $\frac{5}{8}$ tommer (15 mm) inn i tilkoblingen.inch (15 mm) into the connector.

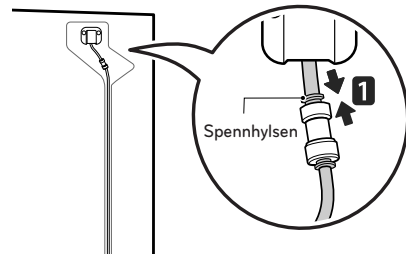

- 6 Kontroller at dørbryteren på innsiden av dekkelet er tett festet. Sett dekkelet **1** på plass og stram til skruen **2**.

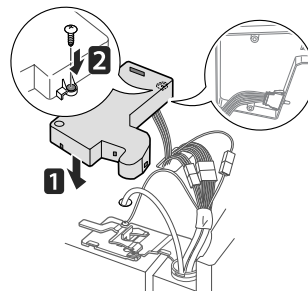

Hvordan fjerne Fryserdøren (SKRU AV HOVEDSTRØMMEN. Samme prosedyre for venstre og høyre dører)

- 1 Fjern indre hengselbolt.

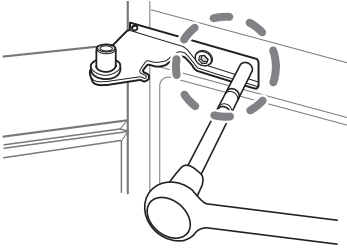

- 2 Vri hengselen for å heve den dreibare delen slik at døren kan løftes av.

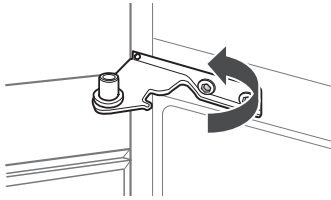

- 3 Fjern døren ved å heve den fra den nedre hengselen.

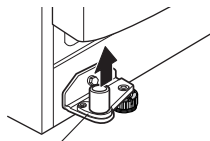

Nedre hengsel

Høydejustering

Justering av dørene kan være umulig når gulvet ikke er vater eller er dårlig konstruert. Kjøleskapet er tungt og skal monteres på en stivt og solid underlag. Noen tregulv kan skape justeringsproblemer dersom det bøyer seg.

Fryserdør Høydejustering

- Dersom venstre dør er lavere, løft venstre dør og vri hengselboltene med en fastnøkkel som vist i tegningen. (for øvre kjøleskapsdører, bruk fastnøkkel ①.)
- Dersom høyre dør er lavere, løft høyre dør, og bruk en lang tang (medfølger ikke) til å sette inn en ekstra ③ låsering til høydbalansen er som anvist i tegningen. (GMJ916****)
- Dersom høyre dør er lavere, løft høyre dør og vri hengselboltene med en fastnøkkel som vist i tegningen. (for øvre kjøleskapsdører, bruk fastnøkkel ①.) (GML916****)

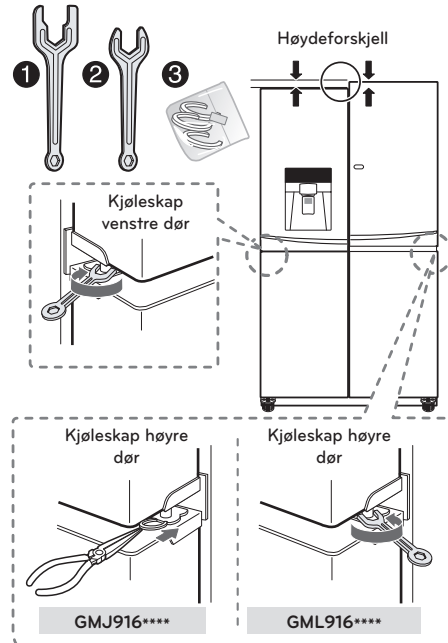

Dersom høyden til fryserdørene er forskjellige

- Metode 1 er anbefalt.
- For Fryserdører, bruk fastnøkkel ②.

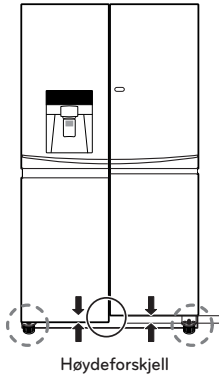

1 (Metode 1)

Åpne døren og juster høyden ved å skru på mutteren over foten med ② fastnøkkel.

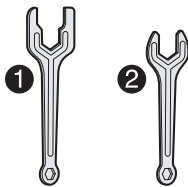
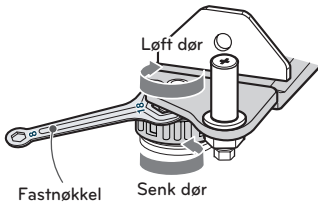

2 (Metode 2, tillater kun 3mm justering)

- (1) Bruk den brede siden av nummer ② fastnøkkel til å vri låsemutteren (↻) med klokken for å skru av mutteren.

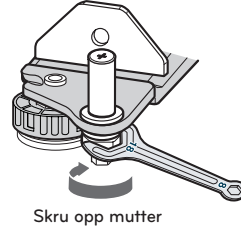

- (2) Bruk den smale siden av fastnøkkel til å vri justeringspinne til hengselen (↻) med klokken eller (↻) mot klokken, og juster avstandforskjellen mellom kjøleskapet og fryserdøren.

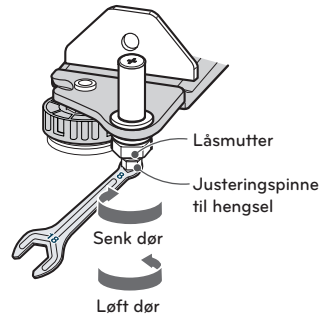

- (3) Etter dørhøyden er justert, stram låsenøkkel tilstrekkelig (↻) mot klokken.

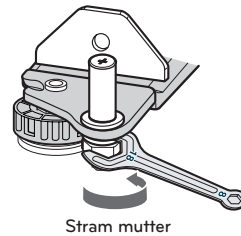

⚠ FORSIKTIG

Ikke juster høyden til justeringspinne for mye. Justeringspinne kan falle ut. (Høydejusteringsgrense : Maksimalt. 3mm)

NORSK

Tilkobling av Vannforsyningsslangen

Før Du Begynner

Denne monteringen av vannforsyningsslangen dekkes ikke av kjøleskapets garanti. Følg disse instruksjonene nøye for å minimere risikoen for kostbar vannskade.

Vannhamring (vann som stanger i rørene) i husets rørsystem kan forårsake skade på kjøleskapsdeler og kan føre til vannlekkasje eller oversvømmelse. Ring en autorisert rørlegger for å korrigere vannhamring før du kobler vannforsyningsslangen til kjøleskapet.



FORSIKTIG

For å unngå brannskader og produktskader, må kjøleskapets vannforsyningsledning kun kobles til kaldtvannsforsyningen.

Hvis du bruker kjøleskapet ditt før du kobler til vannforsyningsslangen, sørg for at strømbryteren til ismaskinen er slått OFF(AV), i (O)-innstillingen.



FORSIKTIG

Ikke monter rørene til ismaskinen i områder der temperaturen faller under frysepunktet.

Vanntrykket

Vanntrykket må være 20-120 psi eller 138-827 kPa eller 1,4-8,4 kgf/cm² på modeller uten vannfilter og 40-120 psi eller 276-827 kPa or 2,8-8,4 kgf/cm² på modeller med vannfilter.

Hvis et vannfiltreringssystem som bruker omvendt osmose kobles til kaldtvannsforsyningen, er denne monteringen av vannforsyningsslangen ikke dekket av kjøleskapets garanti. Følg disse instruksjonene nøye for å minimere risikoen for kostbar vannskade.

Hvis et vannfiltreringssystem som bruker omvendt osmose kobles til kaldtvannsforsyningen, må vanntrykket til dette systemet være minst 40 til 60 psi (276-414 kPa eller 2,8-4,2 kgf/cm², mindre enn 2,0-3,0 sek. for å fylle en kopp 7 oz eller 198 cc kapasitet).

All montering må være i samsvar med lokale lover, regler og forskrifter om rørleggerarbeid.

Koble til kjøleskapet

Plasser rørspolen slik at den ikke vibrerer mot baksiden av kjøleskapet eller mot veggen. Skyv kjøleskapet tilbake mot veggen.

Start ismaskinen

Slå PÅ strømbryteren til ismaskinen, i (ON)-innstillingen.

Ismaskinen vil ikke begynne å kjøre inntil den har nådd driftstemperaturen på -9°C eller lavere. Da vil den begynne å kjøre automatisk hvis strømbryteren til ismaskinen er slått PÅ, i (ON)-innstillingen.

Å slå på strømmen

Plugg i kjøleskapet.



FORSIKTIG

- Koble til et nominelt strømuttak.
- La en sertifisert elektriker kontrollere strømuttaket og kablingen for korrekt jording.
- Ikke skad eller fjern jordterminalen til strømpluggen.

BRUK

Før bruk



Rengjør kjøleskapet.

Rengjør kjøleskapet nøye og tørk av alt støv som har samlet seg under transport.

⚠ FORSIKTIG

- Ikke skrap kjøleskapet med skarpe objekter eller bruk vaskemiddel som inneholder alkohol, brannfarlige væsker eller slip ved fjerning av teip eller limrester fra kjøleskapet.
- Ikke fjern advarselsetiketter, modell- og serienummeretikett, eller databladet fra baksiden av kjøleskapet.

⚠ MERK

For å fjerne gjenværende teip eller lim, gni tommelen raskt over stedet, eller bruk vaskemiddel.

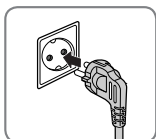

Koble til strømforsyningen.

Kontroller at strømforsyningen er tilkoblet før bruk. Les "Å slå på strømmen" seksjonen. (Din pluggtype kan være forskjellig fra bildet.)

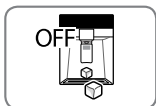

Slå av ismaskinen hvis kjøleskapet ikke er koblet til vannforsyningen ennå.

Slå av den automatiske ismaskinen og koble strømkontakten til kjøleskapet til en jordet stikkontakt.

* Dette gjelder kun for visse modeller.

⚠ FORSIKTIG

Kjøring av den automatiske ismaskinen før den kobles til vannforsyningen kan føre til at kjøleskapet ikke virker.

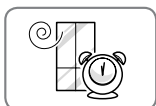

Vent til kjøleskapet blir kjølig.

La kjøleskapet stå på i minst tre til fire timer før du legger mat i det. Kontroller strømmen av kald luft i fryseravdelingen for å sikre riktig kjøling.

⚠ FORSIKTIG

Om det legges mat i kjøleskapet før det er kaldt kan det føre til at matvarer blir dårlig eller at en dårlig lukt genereres i kjøleskap.

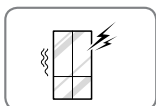

Kjøleskapet lager en høy lyd etter førstegangsdrift.

Dette er normalt. Lydnivået vil synke sammen med temperaturen.

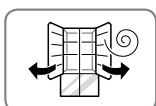

Før tilkobling, åpne dørene for å ventilere innvendig.

Innsiden av kjøleskapet kan lukte plastikk til å begynne med. Fjern all klebende teip fra innsiden av kjøleskapet og åpne kjøleskapsdørene for ventilasjon til alle lukter er tilnærmet fjernet.

Kontrollpanel (Gjelder kun noen modeller)

Kontrollpanel Funksjoner

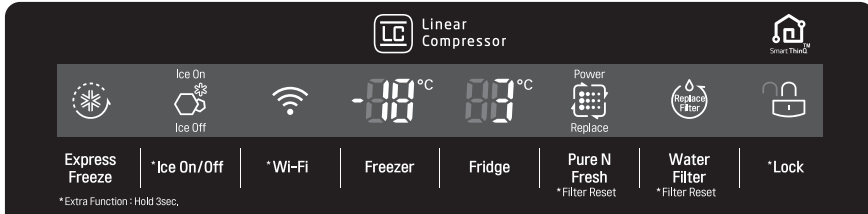

NORSK

Hurtigfrys

Denne funksjonen øker både isproduksjon og frysevne.

- Når du trykker på "Express Freeze" knappen vil grafikken lyse i displayet og fortsette i 3 timer. Denne funksjonen deaktiveres automatisk etter 3 timer.
- Du kan stanse denne funksjonen manuelt ved å trykke på knappen en gang til.

Is On/Off (På/Av)

Trykk på 'Ice On/Off' ('Is På/Av' -knappen) i 3 sekunder for å slå ismaskinen On/Off(På/Av).

Wi-Fi

Wi-Fi -knappen, når den brukes med LG Smart ThinQ-appen, lar kjøleskapet koble til et trådløst hjemmenettverk.

Wi-Fi -ikonet viser status for kjøleskapets nettverksforbindelse. Ikonet lyser når kjøleskapet er koblet til Wi-Fi-nettverket.

Trykk og hold inne **Wi-Fi** -knappen i 3 sekunder for å koble til nettverket. Ikonet blinker mens forbindelsen opprettes, slår seg deretter på når tilkoblingen er fullført.

Frysertemperatur

Indikerer valgt måltemperatur i fryseravdelingen i Celsius (°C).

Anbefalt valgt Frysertemperatur i normale omgivelser er -18°C ~ -20 °C.

Kjøleskapstemperatur

Indikerer valgt måltemperatur i kjøleskapsavdelingen i Celsius (°C).

Anbefalt valgt Kjøleskapstemperatur i normale omgivelser er 3°C ~ 4°C.

MERK

Den angitte temperaturen er ønsket temperatur, og ikke den faktiske temperaturen i kjøleskapet. Faktisk temperatur i kjøleskapet avhenger av maten i kjøleskapet, omgivelsestemperatur og hvor ofte dørene åpnes og lukkes.

Pure N Fresh

Når lampen "Erstatt" (Replace) lyser, bytt ut Pure N Fresh filteret.

- Når Erstatningslampen lyser, bytt ut Pure N Fresh filteret for å beholde ytelsen til denne funksjonen.
- For å erstatte filteret, trykk  knappen på touch-kontrollpanelknappen til AV modus slik at filterikonet ikke lyser og den blå Pure N Fresh LED-en i kjøleskapet forblir av. Pure N Fresh funksjonen har tre moduser, Auto(Når ikonet lyser), Power(når ikonet og Power lyser) og Av(Når ikonet lyser). Power modus kan startes ved å trykke på touch-kontrollpanelet som følger.

Auto>Power>Off>Auto....

Power modus går tilbake til Auto modus etter 4 timer.

Bytt Vannfilteret

Når indikatoren til vannfilteret lyser, må du bytte vannfilteret. Etter bytting av vannfilteret, trykk og hold 'Change Filter' ('Bytt Filter'-knappen) i 3 sekunder for å slå av indikatorlyset. Du må bytte vannfilteret omtrent hvert halvår.

Lås

Låsefunksjonen deaktiverer alle andre knapper på skjermen.

- Når strøm først tilkobles kjøleskapet er "Lock" funksjonen av.
- Dersom du ønsker å aktivere Låse funksjonen for å låse andre knapper, trykk og hold inne Lock-knappen i 3 sekunder eller mer. Låse ikonet vil anvises i displayet og Lock funksjonen er nå aktivert.
- For å deaktivere Låse funksjonen, trykk og hold inne Lock knappen i 3 sekunder eller mer.



MERK

Låsefunksjonen vil ikke stoppe dispenserfunksjonen for vann eller is.



FORSIKTIG

Display Modus (Kun for forretningsbruk)

Display Modus deaktiverer all kjøling i kjøleskap- og fryseravdelinger for å spare energi mens det er til utstilling hos en forhandler. Når aktivert vil "OFF" anvises i displayet på kontrollpanelet, og displayet vil forbli på i 20 sekunder.

For å deaktivere / aktivere:

Med en av kjøleskapsdørene åpnet, trykk og hold inne Refrigerator og Express Freeze knappene samtidig i fem sekunder. Kontrollpanelet vil pipe og temperaturinnstillingene vil anvises i displayet som bekreftelse på at Display Modus er deaktivert. Bruk samme prosedyre for å aktivere Display Modus.

Isboksen i Døren

* Avhengig av modellen kan noen av disse funksjonene ikke være tilgjengelige.

! FORSIKTIG

- Hold hender og verktøy unna døren til iskammeret og sjakten til dispenserens. Unnlattelse av å følge denne anbefalingen kan resultere i produktskader eller personskader.
- Ismaskinen vil slutte å produsere is når isboksen i døren er full. Hvis du trenger mer is, tøm isboksen inn i den ekstra isboksen i fryseren. Under bruk, kan isen bli ujevn, som fører til at ismaskinen feilberegner mengden av isbiter og slutter å produsere is. Risting av isboksen for å utjevne isen innenfor kan redusere dette problemet.
- Lagring av bokser eller andre elementer i isboksen vil skade ismaskinen.
- Hold døren til iskammeret tett lukket. Hvis døren til iskammeret ikke er tett lukket, vil den kalde luften i isboksen fryse maten i kjøleskapet. Dette kan også føre til at ismaskinen slutter å produsere is.
- Hvis 'Ice On/Off' ('Is På/Av'-knappen) på skjermen er slått OFF(AV) over en lengre periode, vil iskammeret gradvis varmes opp til temperaturen i kjøleseksjonen. For å unngå isbiter som følge av smelting og lekkasje fra dispenserens, ALLTID tøm isboksen når ismaskinen er slått OFF(AV) i mer enn et par timer.

NORSK

- 2 For å fjerne isboksen i døren, ta tak i det fremre håndtaket, løft den nedre delen litt, og trekk ut boksen, som vist.

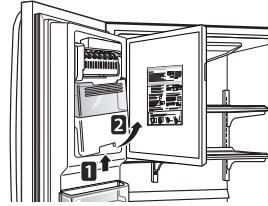

Montering av Isboksen i Døren

- 1 Sett isboksen i døren forsiktig inn, mens den holdes lett skråstilt for å unngå kontakt med ismaskinen.

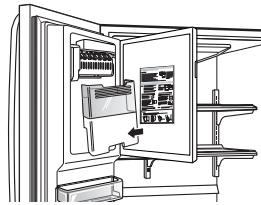

- 2 Unngå å berøre eller utløse automatisk avstengning (målesonden) når du bytter isboksen. Se etiketten på døren til iskammeret for detaljer.

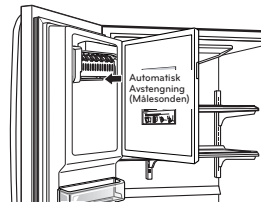

Fjerning av Isboksen i Døren

- 1 Trekk håndtaket forsiktig for å åpne iskammeret.

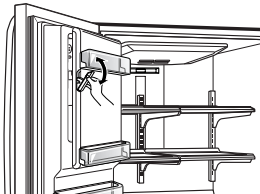

! FORSIKTIG

Ved håndtering av isboksen, hold hendene unna skuffeområdet til ismaskinen for å unngå personskader.



Automatisk Ismaskin

* Avhengig av modellen kan noen av disse funksjonene ikke være tilgjengelige.

Isen lages i den automatiske ismaskinen og sendes til dispenseren. Ismaskinen vil produsere ca. 50-80 isbiter i en 24-timers periode, avhengig av temperaturen i fryseseksjonen, romtemperaturen, antall ganger døren åpnes og andre driftsforhold.

- Det tar ca. 12 til 24 timer for at et nylig montert kjøleskap kan begynne å lage is. Vent 72 timer for full isproduksjon.
- Ismaskinen slutter å lage isbiter når isboksen i døren er full. Når den er full, rommer isboksen i døren omtrent 6 til 8 glass med is.
- Fremmede stoffer eller frost på automatisk avstengning (målesonden) kan avbryte isproduksjonen. Kontroller at målesonden er ren til enhver tid, for å sikre riktig drift.



ADVARSEL

Fare for Personskade

IKKE PLASSER fingre eller hender i den automatiske mekanismen til ismaskinen mens kjøleskapet er tilkoblet.

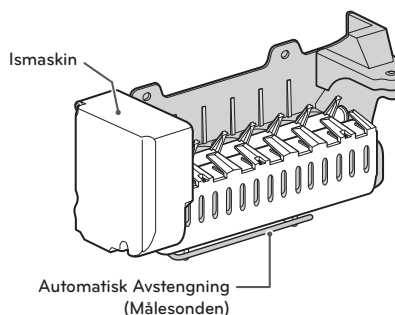

Å Slå den Automatiske Ismaskinen På eller Av

For å slå den automatiske ismaskinen On/Off(På/Av), trykk og hold 'Ice On/Off' ('Is På/Av'-knappen) på kontrollpanelet i 3 sekunder. Dette fører også til at ekstra is i isboksen smelter når du skruer av ismaskinen. Derfor, vennligst sørg for at isboksen tømmes.

Automatisk Ismaskin (fortsetter)

FORSIKTIG

- Isen eller vannet som dispensereres først kan inneholde partikler eller lukt fra vannforsyningsslangen eller vanntanken.
- Kast/ikke bruk de første dosene med is. Dette er også nødvendig hvis kjøleskapet ikke har blitt brukt på lang tid.
- Drikkebeholdere eller annen mat bør IKKE oppbevares i isbeholderen for rask nedkjøling. Dette kan skade ismaskinen eller forårsake at beholderne sprenges.
- Hvis misfarget is blir dispensert, kontroller vannfilteret og vannforsyningen. Hvis problemet fortsetter, ta kontakt med et kvalifisert verksted. Ikke bruk is eller vann inntil problemet er løst.
- Hold barn unna dispenseren. Ikke la barn leke med eller skade kontrollene.
- Sjakten til isdispenseren kan bli blokkert med frost hvis kun knust is brukes. Fjern frosten som eventuelt samler seg ved å fjerne isboksen og rydde sjakten med en gummispatel. Dispensering av isbiter kan også bidra til forebygging av frostdannelse.
- Aldri bruk tynt krystallglass eller -servise til å samle inn is. Slike beholdere kan sprekke eller brette, som resulterer i glassbiter i isen.
- Dispenser is i et glass før det fylles med vann eller andre drikkevarer. Plasking kan forekomme dersom isen dispensereres i et glass som allerede inneholder væske.
- Aldri bruk et glass som er veldig smalt eller dypt. Is kan sette seg fast i sjakten til isdispenseren og ytelsen til kjøleskapet kan påvirkes.
- Hold glasset på en passende avstand fra utgangen til isdispenseren. Glass som holdes for nært utgangen kan hindre dispensering av isen.
- For å unngå personskader, hold hendene unna døren og sjakten til isdispenseren.
- Aldri fjern dekslet til dispenseren.
- Hvis is eller vann dispensereres plutselig og uventet, slå av vannforsyningen og ta kontakt med et kvalifisert verksted.

Når Du Bør Slå Av Ismaskinen

- Når vannforsyningen skal slås av i flere timer.
- Når isboksen er fjernet i mer enn 1 eller 2 minutter.
- Når kjøleskapet ikke skal brukes i flere dager.

MERK

Isboksen må tømmes når 'Ice On/Off' ('Is På/Av'-knappen) er slått OFF(AV).

Normale Lyder Du Kan Høre

- Vannventilen til ismaskinen vil summe mens ismaskinen fylles med vann. Hvis 'Ice On/Off' ('Is På/Av'-knappen) er slått ON(PÅ), vil ismaskinen summe, selv om den ikke ennå er koblet til vannforsyningen. For å stanse summelyden, trykk på 'Ice On/Off' ('Is På/Av'-knappen) for å slå den OFF(AV).

MERK

Å la ismaskinen stå på før vannforsyningsslangen er tilkoblet kan skade ismaskinen.

- Du vil høre lyden av isbiter som faller i isboksen, og rennende vann i rørene mens ismaskinen påfylles.

Forberedelse før Ferie

Slå AV strømbryteren ('OFF') til ismaskinen og slå av vannforsyningen til kjøleskapet.

MERK

Isboksen bør tømmes når 'Ice On/Off' ('Is På/Av'-knappen) er slått OFF(AV).

Hvis omgivelsestemperaturen forventes å falle under frysepunktet, må en kvalifisert tekniker tømme vannforsyningssystemet for å unngå alvorlige eiendomsskader fra oversvømmelse, som følge av sprengte vannledninger eller tilkoblinger.

Is- og Vanndispenser

* Avhengig av modellen kan noen av disse funksjonene ikke være tilgjengelige.

! FORSIKTIG

Hold barn unna dispenseren for å unngå at dem leker med eller skader kontrollene.

Dispenseren

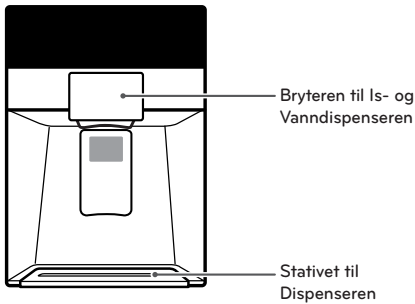

Bruk av Dispenseren

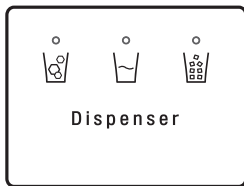

- For å dispensere kaldt vann eller is, trykk på bryteren til isdispenseren for Isbiter (☑), Vann (☐), Knust Is (☑).

! FORSIKTIG

Kast/ikke bruk de første dosene med is (de første ca. 24 isbitene). Dette er også nødvendig hvis kjøleskapet ikke har blitt brukt på lang tid.

! MERK

- Hvis misfarget is blir dispensert, kontroller vannfilteret og vannforsyningen. Hvis problemet fortsetter, ta kontakt med et kvalifisert verksted. Ikke bruk is eller vann inntil problemet er løst.
- Dispenseren vil ikke fungere når en av kjøleskapsdørene blir stående åpne.
- Hvis vann eller is dispensereres i en beholder med en liten åpning, hold den så nær dispenseren som mulig.
- Noe drypping kan forekomme etter dispensering. Hold koppen din under dispenseren i noen få sekunder etter dispensering for å fange eventuelle vandrdåper.

Rengjøring av Stativet til Dispenseren

- Trekk litt ved å holde i begge ender.

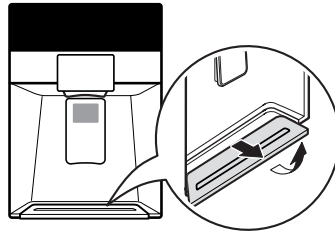

- Tørk skitne områder med en ren klut.

Lagring av mat

Matkonserveringssted (Gjelder kun noen modeller)

Hver avdeling i kjøleskapet er laget for å lagre forskjellige typer mat.
Lagre maten din i sin optimale avdeling for å nyte den ferskeste smaken.

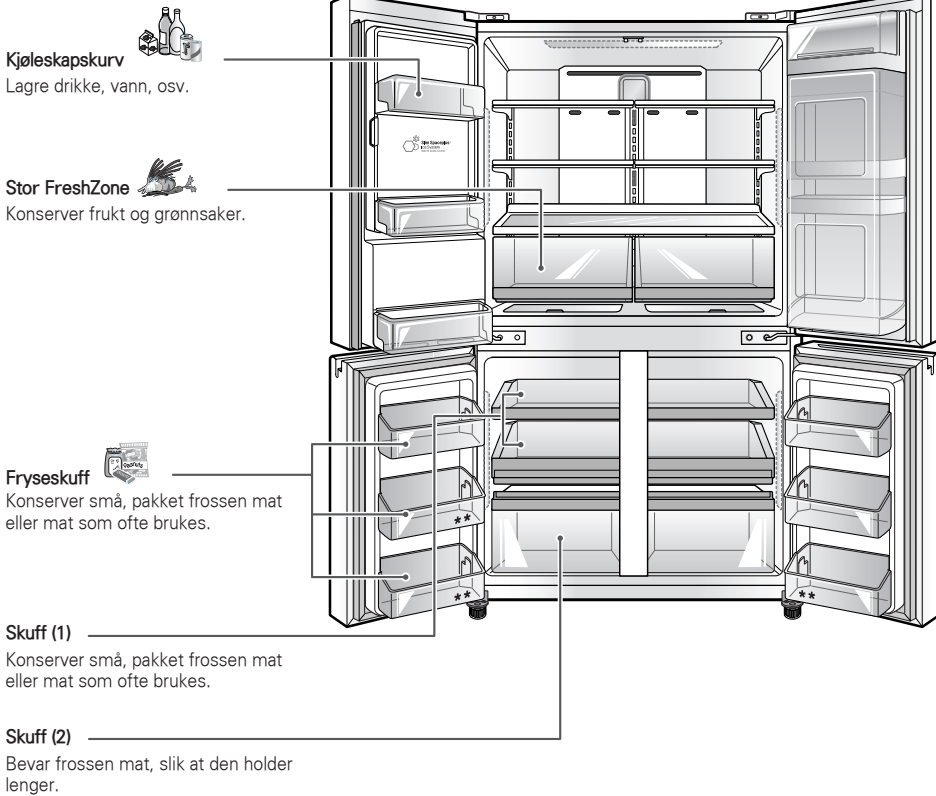

Matkonserveringssted (Gjelder kun noen modeller)(fortsettelse)

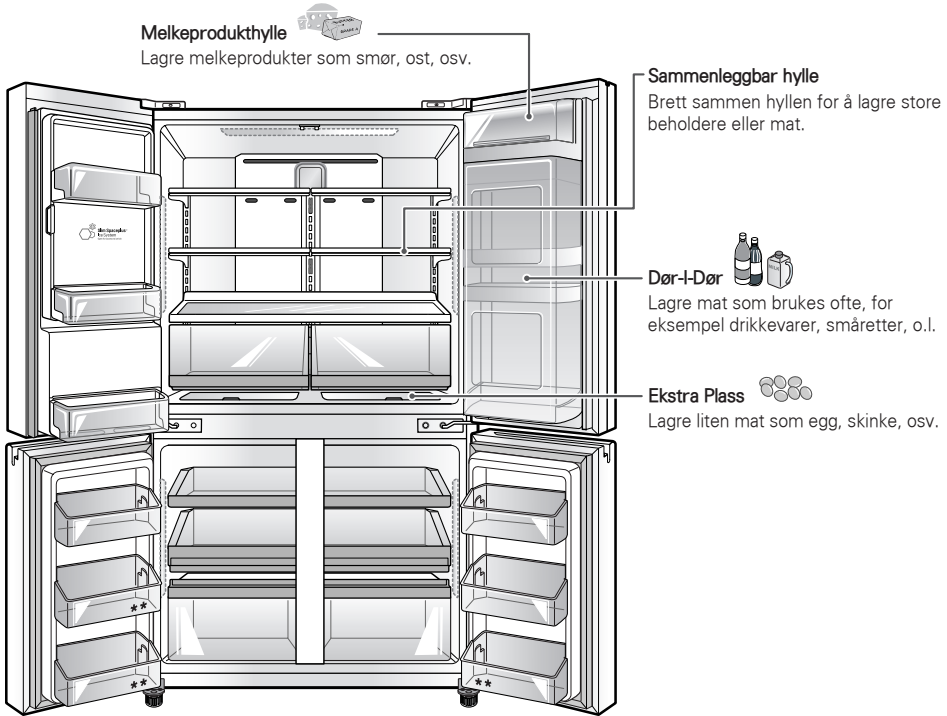

FORSIKTIG

- Ikke lagre mat med høy fuktighetsinnhold mot toppen av kjøleskapet. Fuktigheten kan komme i direkte kontakt med den kalde luften og fryse.
- Vask mat før lagring i kjøleskapet. Matemballasje bør rengjøres for å unngå at nærliggende matvarer blir kontaminert.
- Dersom kjøleskapet er i et varmt sted med høy luftfuktighet vil det dannes kondensasjon i kjøleskapet om dørene åpnes ofte. Tørk av kondensasjonen med en ren klut eller tørkepapir.
- Dersom dørene åpnes eller lukkes for ofte kan varm luft komme inn i kjøleskapet og øke temperaturen. Det kan også øke kjøleskapets strømforbruk.



MERK

- Dersom du drar hjemmefra i en kort periode bør kjøleskapet være på. Nedkjølt mat som kan fryses holder seg lenger i fryseren.
- Hvis du forlater kjøleskapet og det skal være slått av over en lengre periode, fjern all mat og is fra kammeret til ismaskinen før du kobler fra strømledningen. Vask innvendig, og la dørene stå litt åpne for å hindre muggdannelse i kjøleskapet.

Matlagringstips

* Følgende tips gjelder ikke alle modeller.

Pakk inn eller lagre mat i kjøleskapet i luft- og vanntette materialer med mindre annet er merket. Dette hindrer matlukt- og smakoverføringer gjennom kjøleskapet. For daterte produkter, kontroller siste forbruksdag for å sikre at det er ferskt.

Mat	Veiledning
Smør eller Margarin	Hold åpnet smør tildekket eller i lukket avdeling. Ved lagring av ekstra forsyninger, pakk inn i fryseemballasje og frys.
Ost	Lagre i original innpakning til du er klar for å bruke det. Etter åpning, pakk tett i plastikk eller aluminiumsfolie.
Melk	Tørk av melkekartonger. For best mulig lagring, plasser melk på innvendig hylle, ikke i dørhyllen
Egg	For best mulig lagring, plasser egg på innvendig hylle, ikke i dørhyllen.
Frukt	Ikke vask eller tilbered frukt før det er klart for bruk. Sorter og behold frukt i original innpakning eller i en lukket papirpose på en kjøleskapshylle.
Grønne Grønnsaker	Fjern butikkinnpakning og fjern kvestede og misfargede områder. Vask i kaldt vann og tørk. Plasser i plastposer eller plastbokser og lagre i grønnsaksbeholderen.
Grønnsaker med skinn (gulrot, paprika)	Plasser i plastposer eller plastbeholdere og oppbevar i grønnsaksbeholderen.
Fisk	Lagre fersk fisk og skalldyr i fryseravdelingen om de ikke skal brukes på innkjøpsdagen. Det er anbefalt å spise fersk fisk og skalldyr på innkjøpsdagen.
Rester	Dekk rester med plastfolie, aluminiumsfolie eller lufttette plastbeholdere.

Lagre frossenmat

! MERK

Sjekk en veiledning for frossen mat eller pålitelig kokebok for informasjon på forberedning av frossen mat eller matlagring.

Frysing

Fryseren din vil ikke hurtig-fryse store mengder mat. Fryseren klarer ikke fryse mer enn 1-1,5kg mat per kubikkfot fryserplass på 24 timer. Ikke plasser mer enn dette i fryseren samtidig. La det være nok plass i fryseren til at det er luftsirkulasjon rundt beholderene. Sørg for at det er nok plass fremme i fryseren slik at døren kan lukkes skikkelig.

Lagringstiden vil variere i henhold til kvalitet og typen mat, typen innpakning (forseglingsgraden) og lagringstemperaturen. Iskristaller i en forsegletpakke er normalt. Dette betyr at det var fuktighet i pakken, som har kondensert og dannet iskristaller.

! MERK

La varm mat kjøle seg ned i romtemperatur i 30 minutter før det pakkes og fryses. Nedkjøling av varm mat før frysing sparer energi.

! MERK

Aldri frys drikkebokser eller flasker da de kan eksplodere eller knuse.

Lagre frossenmat (fortsettelse)

Innpakning

Vellykket frysing avhenger av korrekt innpakning. Når du lukker og forsegler pakken må det ikke slippe luft eller fukt inn eller ut. Dersom det gjør det kan matlukt og smak overføres gjennom kjøleskapet og kan også tørke ut frossen mat.

Innpakning anbefalinger:

- Harde plastbokser med lufttette lokk
- Frysebokser med rette kanter
- Sterk aluminiumsfolie
- Plastbelagt papir
- Tett plastemballasje
- Spesifiserte fryseposer av plast

Følg instruksjoner for korrekt frysemetoder.

Ikke bruk

- Brødposer
- Plastbokser uten polyetylen
- Bokser uten lokk
- Vokspapir eller voksbeltet emballasje
- Tynn, gjennomtrengelig emballasje

! MERK

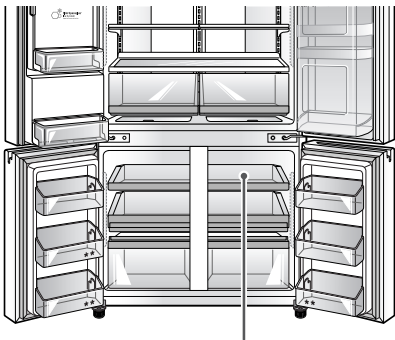

Fryseprosessen foregår raskest i den markerte hyllen.

Justere Kjøleskapshyllene

Hyllene i kjøleskapet er justerbare for å møte dine individuelle lagringsbehov. Modellen din kan ha glass- eller metalltrådhyller.

Juster hyllene til å passe ting med forskjellige høyder for å enklere finne nøyaktig det du ønsker. Dette vil også minske tiden kjøleskapsdøren trenger å være åpen, som igjen vil spare energi.

Løse Hyllen

Vipp opp framdelen av hyllen og løft den rett opp. Dra ut hyllen.

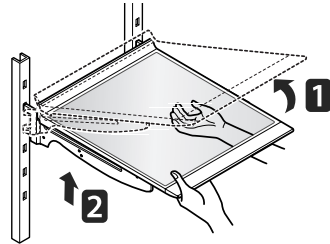

Tilbakemontere Hyllen

Vipp opp framdelen av hyllen og led hyllekrokene i sporene ved ønsket høyde. Senk deretter framdelen av hyllen slik at krokene treffer sporene.

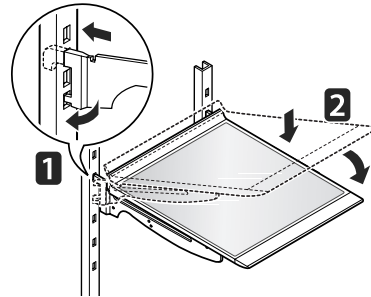

FORSIKTIG

Sørg for at hyllene er vater fra en side til den andre. Ellers kan det resultere i at hyllen faller eller at det soles mat.

Bruke den sammenleggbare Hyllen

Du kan lagre høyere ting, som beholdere eller flasker, ved å enkelt dytte fremre halvdel av hyllen under bakre halvdel. Dra fremre hylledel bestemt mot deg for å få tilbake full hyllestørrelse.

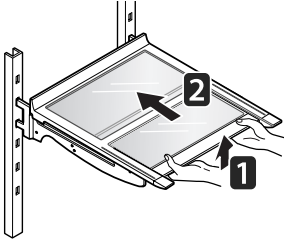

! FORSIKTIG

- Ikke vask glasshyllene med varmt vann mens de er kalde. Hyllene kan knuse ved eksponering til hurtig temperaturendring eller støt.
- Glasshyllene er tunge. Utvis forsiktighet når du fjerner dem.

Ved Lukking av Døren

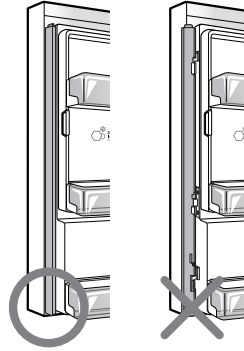

! FORSIKTIG

- For å redusere risiko for skraper på dørene og ødelegge midtstolpen i døren, sørg for at midtstolpen alltid er brettet inn.
- Døralarmen utløses hvert 30. sekund hvis døren forblir åpen etter 1 minutt. Sørg for å brette sammen midtstolpen før lukking av venstre dør.

Stor FreshZone

Fjerning av Stor FreshZone skuff

- 1 Dra skuffen til sin ende.

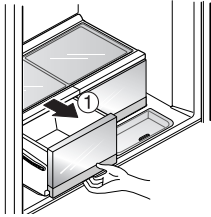

- 2 Løft opp fremdelen av skuffen og fjern den fra sporet sitt.

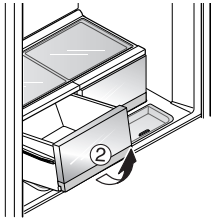

! FORSIKTIG

- Tøm alltid skuffene før fjerning og bruk begge hender ved fjerning og tilbakemontering.
- Sørg for at kjøleskapsdørene er helt åpne før fjerning og tilbakemontering av skuffer.

Tilbakemontering av Stor FreshZone skuff

- 1 Sett inn venstre og høyre skuffehjul i sporene mens skuffen er litt løftet fremme, og dytt forsiktig inn mens fremdelen senkes samtidig.

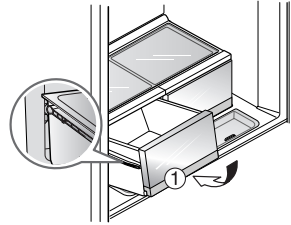

- 2 Dytt forsiktig inn mens fremdelen senkes samtidig.

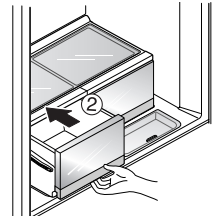

Hvordan fjerne og tilbakemontere grønnsaksboksen

Hvordan fjerne grønnsaksboksen

- 1 Mens kjøleskapsdørene er helt åpne, ta ut alle hyllene fra kjøleskapsavdelingen. Fjern innhold fra grønnsaksboksene.



- 2 Løft grønnsaksboksen med begge hender og trekk forsiktig mot deg.

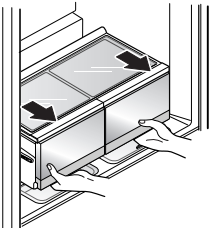

- 3 Ta tak i bakre ende med en hånd for å løfte grønnsaksboksen, og ta den ut mens den er vippet.

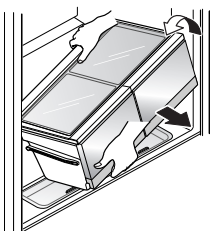

Hvordan tilbakemontere grønnsaksboksen

- 1 Løft grønnsaksboks sammenstillingen til en vinkel og plasser den i kjøleskapsavdelingen klar for tilpasning.

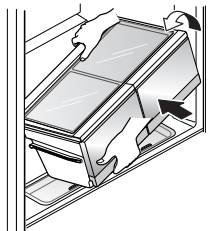

- 2 Løft grønnsaksboksen horisontalt og juster den til sin originale posisjon og trykk den forsiktig tilbake. (Dette er for å unngå kontakt med sideveggene i kjøleskapet.)

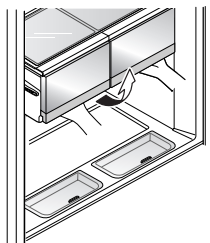

- 3 Dersom det er en glippe bak grønnsaksboksen som anvist i figuren nedenfor, løft opp grønnsaksboksen litt før du trykker.

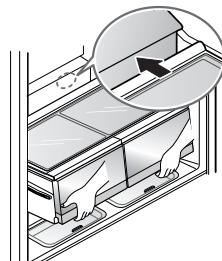

FORSIKTIG

- Sørg for å demontere med begge hender.
- Når du fjerner og tilbakemonterer grønnsaksboksen, sørg for at begge kjøleskapsdørene er fullstendig åpne.

Ekstra Plass (Multikolleksjonshjørne, gjelder kun noen modeller)

Lagre små matprodukter som egg, skinke, ost, osv.

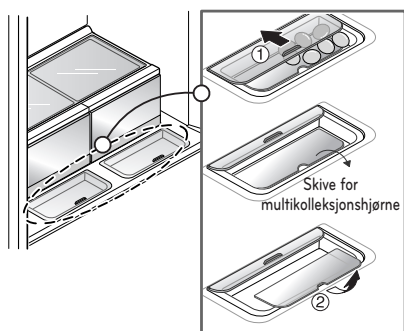

- Åpne/lukke ved å trekke/dra.

! FORSIKTIG

- Vær forsiktig ved håndtering og lagring av egg. De kan knuse om de ikke er fullstendig dekket og skuffen over dyttes inn.
- Studer figurene over ved fjerning og montering av Multikolleksjonshjørne etter vasking.
- Oppbevar alle væskeholdige og lett frosne matvarer som soyasaus, sesamblader, osv. på fremsiden av hyllene.

Kjøleskapskurv

Konserver drikke som små pakker, melk, øl, jus osv.

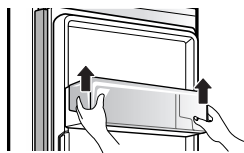

Melkeproduktshjørne

Du kan oppbevare melkeprodukter som smør, ost, etc.

Om du lukker kjøleskapsdøren med melkeproduktshjørnet åpent kan det hende at kjøleskapsdøren ikke lukkes ordentlig. Det kan også skade lokket.



Dør-i-Dør (Gjelder kun noen modeller)

Kammeret i døren gir enkel tilgang til drikkevarer og matvarer som brukes ofte.

Den indre Dør-i-Dør inkluderer to dørkurver, Ost & Smør og Syltetøykurver, som er spesielt designet for mat som kan lagres på en høyere temperatur. Dette gjør det enklere å skjære ost og bre smør.

! MERK

Ost & Smør og Syltetøykurvene er ikke anbefalt for lagring av ting som lett blir dårlig, som melk og majones.

Trykk på dørknapen på Hjemmebaren til du hører en klikkelyd.

- Du kan lagre mer mat i en større Hjemmebar.
- Med et større lagringsrom kan du organisere drikke og snacks bedre.



Dør-i-Dør Hylledemontering (Gjelder kun noen modeller)

- 1 Løft dekkelet opp og ta det ut.

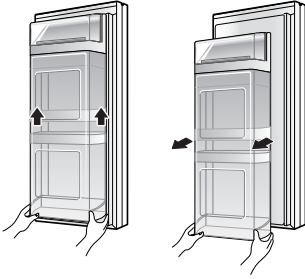

- 2 Hold bunnen av kurven for daglig varebruk og løft den opp for å ta den ut.

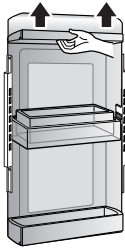

- 3 Flytt den flytende kurven til det øverste kammeret fra Magic Space-dekselet, til plassen Daily Corner-hjørnet for daglig bruk ble fjernet fra.

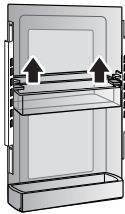

- 4 Fjern skruene på begge sider av dekkelet.

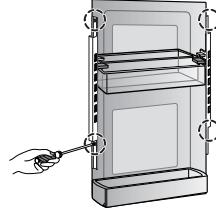

- 5 Hold bunnen av nedre kurv og løft den opp for å ta den ut.

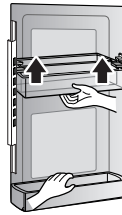

Hold begge ender av kurven og løft opp fremdelen av kurven.

- Monter på samme måte som demonteringen.

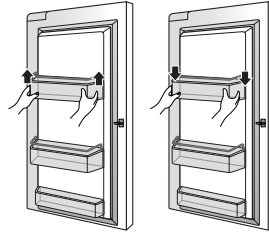

Justerbar Bevegelig Kurv

Denne kan flyttes opp og ned etter behov, og er praktisk å bruke.

- For å flytte den Justerbare og Flyttbare Kurven opp eller ned, må alle produktene først fjernes fra kurven.
- Plasser en hånd på hver side av den Flyttbare Kurven, ved å bruke pekefingerne og tommelen.
- Løft de hvite utløserpakene på begge sidene oppover - deretter, flytt Kurven oppover eller nedover.
- Justering av den justerbare, bevegelige kurven tillater mer praktisk lagring av høye matartikler.

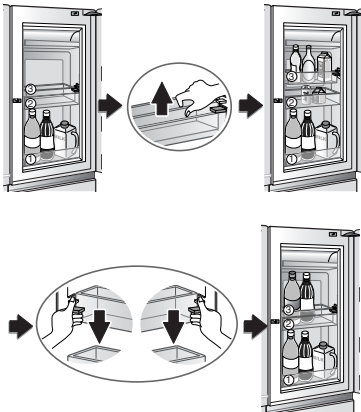

! FORSIKTIG

- Fjern alle matartikler fra kurven før du flytter den opp eller ned. Ellers kan det skade kurven eller matartiklene.

Fryseskuff

Bruk kammeret for pakket frossen mat og matvarer som brukes ofte.

Bruk bunnavdelingen for frossen mat. (Tørket fisk & syltetøy)

- Fryseskuffene tillater enkel tilgang og bekvemmelig bruk.

Fjerning av Fryseskuff

- 1 Dra ut Fryseskuffen til enden (som i figuren nedenfor) og fjern alt innhold.

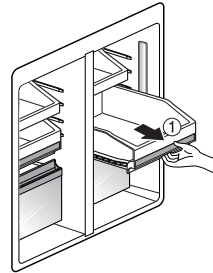

- 2 Når skuffen er helt ute, løft opp fremdelen og fortsett å dra ut (som i figuren nedenfor).

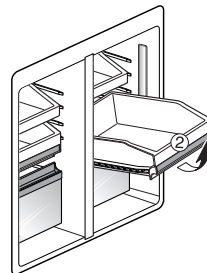

! FORSIKTIG

- Fjern alltid skuffer med begge hender for å unngå brudd eller skade.
- Sørg for at fryserdørene er helt åpne før fjerning og tilbakemontering av skuffer.

Tilbakemontering av Fryseskuffen

- 1 Sett inn begge hjulene i sporene med fremdelen litt hevet og forsiktig dytt inn. Samtidig med senking av skuffen til korrekt nivå.

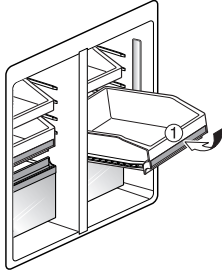

- 2 Fortsett å dytt inn skuffen samtidig som den senkes til korrekt nivå.

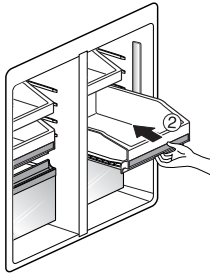

FORSIKTIG

- Fjern alltid skuffer med begge hender for å unngå brudd eller skade.
- Sørg for at fryserdørene er helt åpne før fjerning og tilbakemontering av skuffer.

Fryser/Kjølekurv

Du kan oppbevare små pakninger med frossen mat (Frysekurv), små pakninger med nedkjølt mat eller drikke (Kjøleskapskurv) som melk, øl, osv. Ikke lagre iskem eller mat ment for langtidslagring i Frysekurven.

Hold kurven med begge hender og løft den forsiktig opp med frontdelen for å dra den ut.

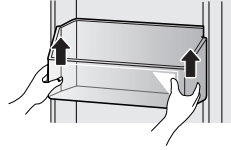

For å remontere kurven, juster sidene til kurven med sporene og dytt den ned til den er festet.

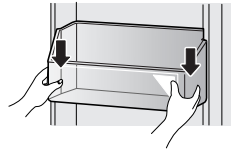

To Stjerner Seksjon ** (Gjelder kun noen modeller)

- To stjerner seksjonen betyr at det er egnet for is og mat som kan lagres mellom -12°C – -18°C
- Ikke egnet for dypfrysing.

SMARTFUNKSJONER

Bruk LG SmartThinQ applikasjonen

Ting du bør sjekke før du bruker LG SmartThinQ

- For hvitevarer med  eller -logo
- 1 Sjekk avstanden mellom enheten og den trådløse ruterer (trådløst nettverk).
 - Hvis avstanden mellom enheten og den trådløse ruterer er for lang, vil signalstyrken bli svak. Det kan ta lenger tid å registrere, eller installasjonen kan mislykkes.
 - 2 Skru av **Mobildata** på smarttelefonen.
 - For iPhone, skru av data ved å gå til **Innstillinger** → **Mobilnett** → **Mobildata**.

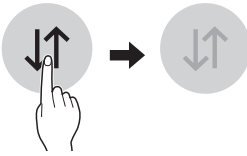

- 3 Koble smarttelefonen din til den trådløse ruterer.

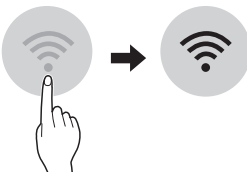

! MERK

- For å kontrollere Wi-Fi-tilkoblingen, sjekk at Wi-Fi -ikonet på kontrollpanelet lyser.
- Enheten støtter kun 2,4 GHz trådløse nettverk. For å sjekke nettverksfrekvens, kontakter du Internett-leverandøren eller slår opp i håndboken for den trådløse ruterer.
- LG SmartThinQ er ikke ansvarlig for eventuelle problemer med nettverkstilkoblingen eller feil eller svikt forårsaket av nettverkstilkoblingen.

! MERK

- Hvis maskinen har problemer med å koble til WiFi-nettverket, kan dette skyldes at den står for langt unna ruterer. Kjøp en WiFi-forsterker (signalforsterker) for å forbedre WiFi-signalets styrke.
- WiFi-tilkoblingen kan kanskje ikke koble til, eller kan bli avbrutt på grunn av hjemmenettverkets miljø.
- Problemer med nettverksforbindelsen kan skyldes feil fra internettleverandørens side.
- De trådløse omgivelsene kan påvirke hastigheten til den trådløse nettverkstjenesten.
- Enheten kan ikke registreres på grunn av problemer med den trådløse overføringen. Koble fra strømmen på enheten, vent noen minutter og prøv igjen.
- Brannmuren på den trådløse ruterer er aktivert, deaktivert brannmuren eller legg til et unntak.
- Trådløst nettverksnavn (SSID) bør være en kombinasjon av engelske bokstaver og tall. (Ikke bruk spesialtegn)
- Smarttelefonens brukergrensesnitt (UI) kan variere avhengig av mobilens operativsystem (OS) og produsenten.
- Hvis sikkerhetsprotokollen for ruterer er satt til **WEP**, settes kanskje ikke nettverket opp. Endre til andre sikkerhetsprotokoller (**WPA2** anbefales) samt å registrere produktet på nytt.

Spesifikasjoner for trådløs LAN-modul

Modell	LCW-004
Frekvensområde	2412-2472 MHz
Utstrålingseffekt (maks)	IEEE 802.11b:17.82 dBm IEEE 802.11g:17.72 dBm IEEE 802.11n:16.61 dBm

Trådløs funksjon S/W versjon : V 1.0

For hensynet til brukeren, bør denne enheten bli installert og brukt med en avstand på minimum 20 cm mellom apparatet og kroppen.

Installer LG SmartThinQ

Søk etter LG SmartThinQ-appen i Google Play Store & Apple App Store på en smarttelefon. Følg instruksene for å laste ned og installere programmet.

! MERK

- Hvis du velger enkel pålogging for tilgang til LG SmartThinQ-applikasjonen, må du gå gjennom prosessen for enhetsregistrering hver gang du endrer smarttelefon, eller installere applikasjonen på nytt.

NORSK

Trådløs funksjon

- For hvitevarer med  eller -logo

Kommuniser med enheten fra en smarttelefon ved hjelp av de praktiske smartfunksjonene.

Fastvareoppdatering

Hold ytelsen til enheten oppdatert.

Smart Diagnosis™

Hvis du bruker Smart Diagnosis-funksjonen, vil du få nyttig informasjon som for eksempel riktig måte å bruke apparatet basert på bruksmønster.

Innstillinger

Lar deg stille inn forskjellige valg på kjøleskapet og i appen.

! MERK

- Dersom du endrer trådløs ruter, Internett-leverandør eller personlig passord etter registrering av enheten, må du slette den fra LG SmartThinQ **Innstillinger** → **Rediger produkt** og registrere den på nytt.
- Appen er gjenstand for endringer i forbindelse med videreutvikling uten videre varsel.
- Funksjoner kan variere etter modell.

Samsvarserklæring



Herved erklærer LG Electronics at radioustyr av typen kjøleskap er i samsvar med direktiv 2014/53/EU. Den fullstendige teksten til EU-samsvarserklæring er tilgjengelig på følgende Internettadresse :

<http://www.lg.com/global/support/cedoc/cedoc#>
LG Electronics European Shared Service Centre B.V.

Krijgsman 1

1186 DM Amstelveen

The Netherlands

Melding med informasjon om programvare med åpen kildekode

Besøk <http://opensource.lge.com> for å motta kildekode under GPL, LGPL, MPL og andre åpne kildelisenser som dette produktet inneholder.

I tillegg til kildekode er alle lisensvilkår, garantifraskrivelser og merknader om opphavsrett tilgjengelige for nedlasting.

LG Electronics vil også gi deg åpen kildekode på CD-ROM mot å få dekket distribusjonskostnadene (som utgifter til medier, frakt og ekspedisjon).

Send en forespørsel til opensource@lge.com.

Dette tilbudet gjelder i tre år etter vår siste levering av dette produktet. Dette tilbudet er gyldig for alle som mottar denne informasjonen.

Smart Diagnosis™ ved bruk av smarttelefon

- For hvitevarer med  eller -logo

Bruk denne funksjonen hvis du trenger en nøyaktig diagnose hos et LG Electronics kundeinformasjonssenter når produktet har feil eller svikter.

Smart Diagnosis™ kan ikke aktiveres med mindre apparatet er koblet til strømmen. Hvis apparatet ikke er i stand til å slå seg på, må det utføres feilsøking uten bruk av Smart Diagnosis™.

Bruk av Smart Diagnosis™

Smart Diagnosis™ Gjennom kundeinformasjonssenteret

Bruk denne funksjonen hvis du trenger en nøyaktig diagnose hos et LG Electronics kundeinformasjonssenter når produktet har feil eller funksjonssvikt. Du må bare bruke denne funksjonen til å ta kontakt med serviceteknikeren, ikke i løpet av vanlig bruk.

- 1 Trykk på Lock-knappen for å aktivere låsefunksjonen.
 - Hvis låsefunksjonen allerede er aktivert, skyv Lock-knappen for å deaktivere låsefunksjonen, og trykk så på Lock-knappen på nytt for å aktivere låsefunksjonen.
 - Vær oppmerksom på at Smart Diagnosis-funksjonen ikke fungerer før det har gått fem minutter etter at låsen ble aktivert.

* Lock



- 2 Åpne kjøleskapsdøren og hold deretter telefonen i øvre høyre høyttalerhull.
 - Plasser telefonen slik at mikrofonen på den står mot høyttalerhullet.

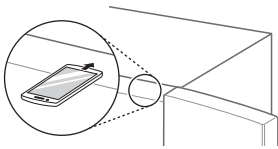

- 3 Trykk og hold Freezer-knappen nede i tre sekunder eller mer mens du fortsatt holder telefonen ved høyttaleren.
- 4 Etter at dataoverføringen er fullført, vil serviceagenten forklare resultatene av Smart Diagnosis™.

! MERK

- Plasser telefonen slik at mikrofonen på den står mot høyttalerhullet.
- Smart Diagnosis™-lyden lages etter cirka tre sekunder.
- Du må ikke fjerne telefonen fra høyttalerhullet mens data overføres.
- Hold telefonen til øvre høyre høyttalerhull, og vent mens data overføres.
- Det kan hende dataoverføringslyden høres grell ut i øret mens Smart Diagnosis™-dataene overføres, men du må ikke fjerne telefonen fra høyttalerhullet før dataoverføringslyden har stoppet, hvis ikke kan det hende diagnosen ikke blir nøyaktig.
- Når dataoverføringen er fullført, vises det en melding om at overføringen er fullført, og kontrollpanelet skrur automatisk av og på etter noen få sekunder. Etter at kundeinformasjonssenter forklarer diagnoseresultatet.
- Kvaliteten på Smart Diagnosis™-funksjonen avhenger av den lokale samtalekvaliteten.
- Kommunikasjonen vil fungere bedre, og du kan sende et bedre signal hvis du bruker en fasttelefon.
- Hvis overføringen av Smart Diagnosis™-data blir dårlig på grunn av dårlig samtalekvalitet, kan det hende du vil få en dårligere Smart Diagnosis™.

VEDLIKEHOLD

Rengjøring

- Både kjøleskapet og fryseren avrimes automatisk; begge seksjonene bør allikevel vaskes månedlig for å hindre lukter.
- Tørk opp søl umiddelbart.
- Koble alltid fra kjøling før vasking.

Generelle Vasketips

- Plugg ut kjøleskapet eller koble fra strømmen.
- Fjern alle uttakbare deler, som hyller, skuffer, osv.
- Bruk en ren svamp eller myk klut med et mildt vaskemiddel i varmt vann. Ikke bruk sterke vaskemiddel.
- Håndvask, skyll og tørk alle overflater grundig.

Utvendig

Voksing av malte metalloverflater hjelper rustbeskyttelsen. Ikke voks plastdeler.

Voks malte metalloverflater minst to ganger i året med maskinvoks. Tilsett voksen med en ren, myk klut.

For produkter med rustfritt stål, bruk en ren svamp eller myk klut med et mildt vaskemiddel i varmt vann. Ikke bruk sterke vaskemiddel. Tørk grundig med en myk klut.



FORSIKTIG

- Ikke bruk en ru klut eller svamp ved vasking av kjøleskapet.
- Ikke plasser hånden på bunnoverflaten til kjøleskapet ved åpning eller lukking.



ADVARSEL

Bruk vaskemiddel som ikke er brennbar. Ellers kan det resultere i brann, eksplosjon eller livstruende skader. Ta alltid ut strømledningen fra uttaket i veggen før du gjør rent rundt elektriske deler (lamper, brytere, reguleringer osv.).

Tørk opp fuktighet med en svamp eller klut for å hindre at det kommer vann eller væske inn i elektriske deler og som kan forårsake elektrisk støt.

Bruk aldri metalliske skurebørster, koster, grove skuremidler, sterke alkaliske løsninger, brennbare eller giftige rengjøringsmidler på noen av overflatene. Ikke bruk varmt vann til å vaske innvendig eller noen av enhetens indre deler når de er kalde.

Innvendige Vegger (la fryseren varme seg opp slik at kluten ikke kleber)

For å fjerne lukt kan du vaske innsiden av kjøleskapet med en blanding av bakepulver og varmt vann. Miks 2 spiseskjeer bakepulver til 1 liter varmt vann. Sørg for at bakepulveret er fullstendig oppløst slik at det ikke skraper overflatene på kjøleskaper.

Dørfor og Tetning

Bruk en ren svamp eller myk klut og et mildt vaskemiddel med varmt vann. Ikke bruk rengjøringsvoks, konsentrert vaskemiddel, blekemiddel eller middel som inneholder petoleum på plastdeler i kjøleskapet.

Plastdeler (deksel og panel)

Bruk en ren svamp eller myk klut og et mildt vaskemiddel med varmt vann. Ikke bruk vinduspray, grove skuremidler eller brannfarlige væsker. Disse kan skrape eller skade materialet.

Kondensatorsløyfe Deksel

Bruk en støvsuger med munnstykke til å rense kondensator dekselet og ventiler bak på apparatet. Ikke fjern dekselet som dekker kondensatorsløyfeområdet. Koble alltid fra strømmen før rensing.

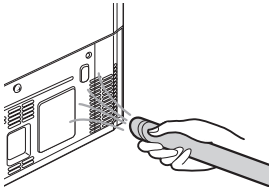

Utskiftning av Pure N Fresh filteret

Det er anbefalt at du bytter ut Pure N Fresh filteret:

- Omtrent hvert 1~2 år.
- Når "Erstatt"-lampen lyser.

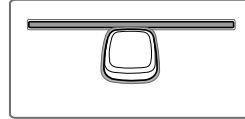

1 Fjern det gamle Filteret

Vri filterdekselet til venstre for å løse det fra kjøleskapsveggen. Filteret ligger på innsiden av filterdekselet. Fjern filteret fra dekselet og bytt det ut med et nytt filter.

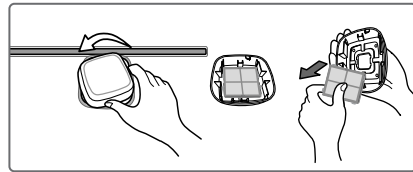

2 Montering av nytt Pure N Fresh filteret

Plasser filteret inn i dekselet med siden som sier "Front" utover. Vri filterdekselet til høyre for å feste det på kjøleskapsveggen.

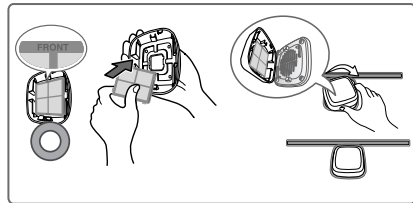

Etter bytte av filteret, trykk og hold inne Pure N Fresh filterknappen på displayet i tre sekunder for å nullstille filtersensoren.

Bytting av Vannfilteret



MERK

Dette kjøleskapet krever ikke en filteromløpsplugg når filteret ikke er på plass.

Det anbefales at du bytter vannfilteret:

- Omtrent hver sjettemåned.
- Når indikatoren til vannfilteret lyser.
- Når produksjonen til vanddispenseren er redusert.
- Når isbitene er mindre enn normalt.

1 Fjern det gamle vannfilteret.

Løft opp og fjern den nederste boksen i døren fra venstre kjøleskapsdøren. Sving høyre enden av vannfilteret ut av kammeret - deretter, grip fatt i og roter filteret mot klokken for å fjerne det fra filterhodet.

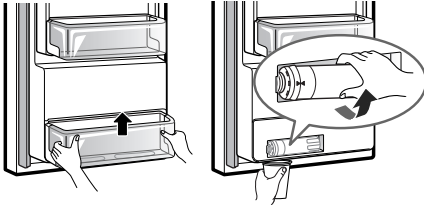

MERK

Bytting av vannfilteret kan føre til at en liten mengde vann drypper eller renner. Hold en kopp under filterhodet for å fange eventuelle vanddråper.

2 Bytt ut med et nytt vannfilter.

Sett inn det nye filteret inn i filterhodet og roter det med klokken inntil pilen på det nye filteret er på linje med pila på filterhodet. Sving filteret tilbake i kammeret.

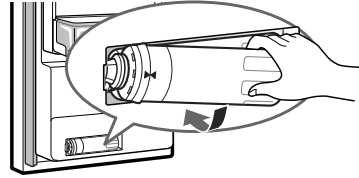

3 Remonter boksen i døren.

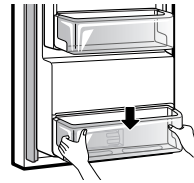

FEILSØKING

Les over Feilsøkingseksjonen før du ringer service; det kan spare deg både tid og penger.

Problem	Mulige Årsaker	Løsninger
Kjøleskap- og Fryserseksjonene kjøler ikke.	Kjøleskapet displaykontroll er satt til OFF (noen modeller).	Kanseller OFF modus slik at enheten gjenopptar drift. Referer til Innstilling av Kontroller seksjonen for korrekt temperaturinnstillinger.
	Kan være i Display modus.	Referer til side 27 for Display modus instruksjoner.
	Kjøleskapet er midt i en avrimingssyklus.	Under avrimingssyklus kan temperaturene i kjøleskapet øke litt. Vent 40 minutter for å bekrefte at korrekt temperatur er tilbake etter avrimingssyklusen er ferdig.
	Kjøleskapet var nylig montert.	Det kan ta inntil 24 timer før temperaturene har nådd ønsket nivå.
	Kjøleskapet var nylig flyttet.	Om kjøleskapet var lagret i en periode eller flyttet på siden er det nødvendig at det står oppreist i 24 timer før strømmen kobles til.
Kjølesystemet kjøres for mye.	Kjøleskapet erstatter en eldre modell.	Moderne kjøleskap trenger mer driftstid, men bruker mindre energi grunnet mer effektiv teknologi.
	Kjøleskap var nylig plugget inn eller strømmen er tilbake.	Kjøleskapet kan ta inntil 24 timer for fullstendig nedkjøling.
	Dør åpnes ofte eller stor mengde mat / varm mat ble lagt inn.	Innlegging av mat og åpning av dør varmer kjøleskapet, som gjør at kompressoren arbeider lengre for å kjøle kjøleskapet ned igjen. For å spare energi, prøv å få med deg alt du trenger i kjøleskapet med en gang, ha maten organisert slik at den er enkel å finne, og lukk døren så snart maten er fjernet. (Referer til Matlagringsveiledningen.)
	Dørene lukkes ikke fullstendig.	Trykk bestemt dørene igjen. Om de ikke lukkes helt igjen, se "Dørene vil ikke lukke fullstendig" eller "Spretter opp" seksjonene i Deler & Funksjoner Feilsøking.
	Kjøleskap er montert på et varmt sted.	Kompressoren arbeider lengre i varme omgivelser. Ved normale romtemperaturer 21°C (70°F), forvent at kompressoren arbeider mellom 40% og 80% av tiden. Ved varmere omgivelser, forvent at den arbeider oftere. Kjøleskapet bør ikke være i bruk over 43°C (110°F).
	Kondenser / bakdeksel er tett.	Bruk en støvsuger med munnstykke til å rense kondensator dekselet og ventiler bak. Ikke fjern dekselet som dekker kondensatorsløyfeområdet. Koble alltid fra strømmen før renging.

Problem	Mulige Årsaker	Løsninger
Kjøleskap- og Fryserseksjonene er for varme.	Kjøleskapet var nylig montert.	Det kan ta inntil 24 timer før temperaturene har nådd ønsket nivå.
	Luftventiler er blokkert.	Flytt på ting for å la luft strømme gjennom kjøleskapets avdelinger. Referer til "Luftstrømning" figuren i Bruke ditt Kjøleskap seksjonen.
	Dør åpnes ofte eller for lange perioder.	Når dører åpnes ofte eller i lengre perioder vil varm, fuktig luft komme inn i kjøleskapet. Dette øker temperaturen og fuktighetsnivået i kjøleskapet. For å minske effekten, reduser frekvensen og lengden av døråpninger.
	Enheten er montert på et varmt sted.	Kjøleskapet bør ikke være i bruk over 43°C (110°F).
	En stor mengde mat eller varm mat ble lagt inn i kjøleskapet.	Innlegging av mat varmer kjøleskapet som fører til at kjølesystemet må arbeide. Ved å la varm mat kjøle seg ned til romtemperatur før det settes i kjøleskapet vil redusere denne effekten.
	Dørene lukkes ikke rett.	Se "Dørene vil ikke lukke fullstendig" eller "Spretter opp" seksjonene i Deler & Funksjoner Feilsøking.
	Temperaturkontrollen er ikke satt korrekt.	Dersom temperaturen er for varm, juster kontrollen ett nivå om gangen og vent til temperaturen stabiliseres. Referer til "Innstilling av Kontroller" seksjonen for mer informasjon.
	Avrimingssyklusen er nylig ferdig.	Under avrimingssyklus kan temperaturene i kjøleskapet øke litt, og kondensasjon kan formes på bakveggen. Vent 40 minutter for å bekrefte at korrekt temperatur er tilbake etter avrimingssyklusen er ferdig.

Problem	Mulige Årsaker	Løsninger
Innvendig fuktighetsoppbygning.	Dør åpnes ofte eller for lange perioder.	Når dører åpnes ofte eller i lengre perioder vil varm, fuktig luft komme inn i kjøleskapet. Dette øker temperaturen og fuktighetsnivået i kjøleskapet. For å minske effekten, reduser frekvensen og lengden av døråpninger.
	Dørene lukkes ikke rett.	Se "Dørene vil ikke lukke fullstendig" seksjonen i Feilsøking seksjonen.
	Fuktig vær.	Fuktig vær tillater ytterlige fuktighet å trenge inn i kjøleskapet når dørene er åpne som leder til kondensasjon eller rim. Opprettholding av et rimelig fuktighetsnivå i hjemmet vil hjelpe å kontrollere fuktighet som kan komme inn i kjøleskapet.
	Avrimingssyklusen nylig ferdig.	Under avrimingssyklus kan temperaturene i kjøleskapet øke litt, og kondensasjon kan formes på bakveggen. Vent 40 minutter for å bekrefte at korrekt temperatur er tilbake etter avrimingssyklusen er ferdig.
	Mat er ikke innpakket korrekt.	Udekket eller upakket mat, og fuktige beholdere kan føre til akkumulering av fuktighet i kjøleskapet. Tørk alle beholdere og lagre mat i forseglede innpakninger for å hindre kondensasjon og rim.
Mat fryser i kjøleskapdelen.	Mat med høyt vanninnhold var plassert nær en luftventil.	Flytt tingene med høyt vanninnhold bort fra luftventiler.
	Kjøleskapets temperaturkontroll er satt ukorrekt.	Dersom temperaturen er for kald, juster kontrollen ett nivå om gangen og vent til temperaturen stabiliseres. Referer til "Innstilling av Kontroller" seksjonen for mer informasjon.
	Kjøleskap er montert på et kaldt sted.	Når kjøleskapet står i bruk i omgivelser med temperaturer under 5°C (41°F) kan mat fryse i kjøleskapet. Kjøleskapet bør ikke være i bruk under 13°C (55°F).
Rim eller iskrystaller dannes på frossen mat (utvendig på pakken).	Dør åpnes ofte eller for lange perioder.	Når dører åpnes ofte eller i lengre perioder vil varm, fuktig luft komme inn i kjøleskapet. Dette øker temperaturen og fuktighetsnivået i kjøleskapet. Økt fuktighet vil lede til rim og kondensering. For å minske effekten, reduser frekvensen og lengden av døråpninger.
	Dør lukkes ikke ordentlig.	Referer til "Dørene vil ikke lukke fullstendig" eller "Spretter opp" seksjonene i Feilsøking seksjonen.
Kjøleskap- og Fryserseksjonene er for kalde.	Temperaturens kontrollinnstillinger er ikke korrekte.	Dersom temperaturen er for kald, juster kontrollen ett nivå om gangen og vent til temperaturen stabiliseres. Referer til "Innstilling av Kontroller" seksjonen for mer informasjon.

Problem	Mulige Årsaker	Løsninger
Rim eller iskrystaller dannes på frossen mat (innvendig av pakken).	Kondensasjon fra mat med høyt vanninnhold har frøset inne i matinnpakningen.	Dette er normalt for mat med høyt vanninnhold.
	Mat har vært i fryseren i en lengre periode.	Ikke lagre mat med høyt vanninnhold i fryseren i en lengre periode.
Klikk-lyd	Avrimingskontrollen vil lage en klikkelyd når programmet starter og slutter. Termostatkontrollen (eller kjøleskapskontrollen, avhengig av modell) lager også en klikkelyd når programmet går på og av.	Normal drift
Raslelyd	Raslelyder kan komme fra kjølemiddelsflyten, vannlinjen bak på enheten eller ting lagret på toppen eller rundt kjøleskapet.	Normal drift
	Kjøleskapet hviler ikke trygt på gulvet.	Gulvet er svakt eller ujevnt eller planeringsføttene må justeres. Se Dørjustering seksjonen.
	Kjøleskap med lineær kompressor ble ristet under bruk.	Normal drift
"Sus"-lyd	Fordampningsviftemotoren sirkulerer luft gjennom kjøleskapet- og fryseravdelingene.	Normal drift
	Luft tvinges over kondenseren av kondenserviften.	Normal drift
Gurglende lyd	Kjølemiddel flyter gjennom nedkjølingssystemet.	Normal drift
"Poppe"-lyd	Sammentrekning og utviding av innsidevegger grunnet endring i temperaturen.	Normal drift
Fresende lyd	Vann drypper på avrimingsvarmeren under en avrimingssyklus.	Normal drift
Vibrering	Dersom siden eller bakdelen av kjøleskapet er borti et kabinett eller vegg kan de normale vibrasjonene lage en hørbar lyd.	For å fjerne støy, sørg for at sidene og bakdelen ikke kan vibrere mot noen vegg eller kabinett.
Dryppende lyd	Du vil kunne høre vann renne inne ned i dreneringsfatet under avrimingssyklusen.	Normal drift

Problem	Mulige Årsaker	Løsninger
Pulsering eller Høytonet lyd	Kjøleskapet ditt er designet for å gå mer effektivt og holde matvarer på en ønsket temperatur. Høyeffektivitetskompressoren kan gjøre at ditt nye kjøleskap arbeider lengre enn din gamle, men den er mer energieffektiv enn eldre modeller. Mens kjøleskapet arbeider er det normalt å høre en pulserende eller høytonet lyd.	Normal drift
Dørene vil ikke lukkes korrekt eller sprette opp.	Mat blokkerer og holder døren åpen.	Flytt om mat og matbokser slik at de ikke hindrer dør eller dørhyller.
	Isboks, deksel, hyller, dørhyller eller kurver er ute av posisjon.	Dytt kurver helt inn og plasser alt tilbake til sin korrekte posisjon. Referer til Bruke ditt Kjøleskap seksjonen for mer informasjon.
	Dørene ble tatt av under montering og er ikke korrekt satt tilbake.	Fjern og sett tilbake dørene i henhold til Fjerning og Erstatte Kjøleskaphåndtak og Dører seksjonen.
	Kjøleskap er ikke skikkelig vater.	Se Dørjustering i Høydejusteringsseksjonen for å justere kjøleskapet.
Dørene er vanskelige å åpne.	Pakningene er skitne og klebelig.	Rengjør pakningene og overflatene de rører. Gni et tynt lag med poleringsmiddel eller kjøkkenvoks på pakningene etter vasking.
	Dør var nylig lukket.	Når du åpner døren vil varm luft komme inn i kjøleskapet. Når varm luft kjøles ned kan det skape vakuum. Dersom døren er vanskelig å åpne, vent ett minutt for å la lufttrykket stabiliseres, og se deretter om den åpnes lettere.
Kjøleskapet vakler og virker ustodig.	Planeringsføttene er ikke justert rett.	Referer til Justering og Dørjusteringsseksjonen.
	Gulvet er ikke vater.	Det kan være nødvendig å legge mellomleggskiver under planeringsføttene eller hjulene for å fullføre montering.
Lys virker ikke.	Feil på innvendige LED lys.	Kjøleskapets belysning er innvendig LED lys, og service skal utføres av en kvalifisert tekniker.
Kjøleskapet har en uvanlig lukt.	Det kan være Pure N Fresh filteret som må settes til POWER innstillingen eller erstattes.	Still inn Pure N Fresh filteret til POWER innstillingen. Dersom lukten ikke går bort innen 24 timer må filteret byttes ut. Se Utbytting av Pure N Fresh filterseksjonen for utskiftingsinstruksjoner.
Det innvendige av kjøleskapet er dekket av støv eller sot.	Kjøleskapet er plassert i nærheten av en brannkilde, som ildsted, pipe, ovn eller stearinlys.	Forsikre at kjøleskapet ikke er i nærheten av en brannkilde, som ildsted, pipe, ovn eller stearinlys.

Problem	Mulige Årsaker	Løsninger
Ismaskinen produserer ikke nok is.	Etterspørselen overstiger lagringskapasiteten for isen.	Ismaskinen vil produsere ca. 50-80 isbiter i en 24-timers periode.
	Husets vannforsyning er ikke tilkoblet, ventilen er ikke fullstendig slått på, eller ventilen er tilstoppet.	Koble kjøleskapet til kaldtvannsforsyningen med tilstrekkelig trykk og skru vannavstengingsventilen inntil den er fullstendig åpen. Hvis problemet fortsetter, kan det være nødvendig å ta kontakt med en rørlegger.
	Vannfilteret er oppbrukt.	Det anbefales at du bytter vannfilteret: <ul style="list-style-type: none"> • Omtrent hver sjetten måned. • Når indikatoren til vannfilteret lyser. • Når produksjonen til vanddispenseren er redusert. • Når isbitene er mindre enn normalt.
	Trykket på husets vannforsyning er lavt.	Vanntrykket må være mellom 20 og 120 psi på modeller uten vannfilter og mellom 40 og 120 psi på modeller med vannfilter. Hvis problemet fortsetter, kan det være nødvendig å ta kontakt med en rørlegger eller montere en trykkøkningspumpe for å kompensere for det lave trykket.
	Et vannfiltreringssystem som bruker omvendt osmose er i bruk.	Vannfiltreringssystemer som bruker omvendt osmose kan redusere vanntrykket under minimumsnivået og forårsake problemer med ismaskinen. (Se "Vanntrykket"-seksjonen.)
	Røret som kobler kjøleskapet til husets vannforsyningsventil er bøyd.	Rørene kan bli bøyd når kjøleskapet flyttes under montering eller rengjøring, som resulterer i redusert vannføring. Rett ut eller reparer vannforsyningsslangen og arranger den for å unngå at den blir bøyd i fremtiden

Problem	Mulige Årsaker	Løsninger
Ismaskinen produserer ikke nok is (fortsetter).	Dørene åpnes ofte eller blir stående åpne over lange perioder.	Hvis dørene til enheten åpnes ofte, vil omgivelsesluften varme opp kjøleskapet, som vil hindre enheten fra å vedlikeholde den innstilte temperaturen. Senking av kjøleskapstemperaturen kan hjelpe, i tillegg til å ikke åpne dørene like ofte.
	Dørene lukkes ikke fullstendig.	Hvis dørene ikke lukkes ordentlig, vil isproduksjonen bli påvirket. Se 'Dørene lukkes ikke fullstendig eller spretter opp'-seksjonen i 'Feilsøking om Deler & Funksjoner'-seksjonen for mer informasjon.
	Temperaturinnstillingen for fryseren er for høy/temperaturen er for varm.	Den anbefalte temperaturen i fryseseksjonen for vanlig isproduksjon er minimum -18 grader. Hvis temperaturen i fryseren blir varmere, vil isproduksjonen bli påvirket.
Vann dispenserer sakte.	Vannfilteret er blitt tilstoppet og overfylt.	Det anbefales at du bytter vannfilteret: <ul style="list-style-type: none"> • Omtrent hver sjettemåned. • Når indikatoren til vannfilteret lyser. • Når produksjonen til vanddispenseren er redusert. • Når isbitene er mindre enn normalt.
	Et vannfiltreringssystem som bruker omvendt osmose er i bruk.	Vannfiltreringssystemer som bruker omvendt osmose kan redusere vanntrykket under minimumsnivået og forårsake problemer med ismaskinen. Hvis problemet fortsetter, kan det være nødvendig å ta kontakt med en rørlegger eller montere en trykkøkningspumpe for å kompensere for det lave trykket.
	Trykket på husets vannforsyning er lavt.	Vanntrykket må være mellom 20 og 120 psi på modeller uten vannfilter og mellom 40 og 120 psi på modeller med vannfilter. Hvis problemet fortsetter, kan det være nødvendig å ta kontakt med en rørlegger eller montere en trykkøkningspumpe for å kompensere for det lave trykket.

Problem	Mulige Årsaker	Løsninger
Is dispensereres ikke.	Dørene lukkes ikke fullstendig.	Is vil ikke dispensereres hvis noen av kjøleskapdørene blir stående åpne.
	Sjelden bruk av dispensereren.	Sjelden bruk av ismaskinen vil føre til at isbitene kleber seg sammen over tid, noe som vil hindre dem fra å bli dispensert ordentlig. Sjekk isboksen for klumpdannelse/sammenklistring av isbiter. Hvis dette er tilfellet, bryt opp isbitene, for å sikre riktig drift.
	Sjakten til dispensereren er tilstoppet med frost eller is.	Eliminer frost eller is ved å fjerne isboksen og rydde sjakten med en gummispatel. Dispensering av isbiter kan også bidra til forebygging av oppsamling av frost eller is.
	Skjermen til dispensereren er låst.	Trykk og hold 'Lock' ('Lås'-knappen) i 3 sekunder for å låse opp kontrollpanelet og dispensereren.
	Isboksen er tom.	Det kan ta opptil 24 timer før hvert kammer oppnår den ønskede temperaturen og ismaskinen begynner å lage is. Kontroller at avstengning (målesonden/sensoren) ikke er blokkert. Når isforsyningen i boksen har blitt fullstendig brukt opp, kan det ta opptil 90 minutter før mer is blir tilgjengelig, og omtrent 24 timer før boksen er fullstendig fylt opp igjen.
Ismaskinen produserer ikke is.	Kjøleskapet ble nylig montert eller ismaskinen ble nylig tilkoblet.	Det kan ta opptil 24 timer før hvert kammer oppnår den ønskede temperaturen og ismaskinen begynner å lage is.
	Ismaskinen ikke slått på.	Finn 'Ice On/Off' ('Is På/Av'-knappen) og kontroller at den er slått ON(PÅ).
	Kjøleskapet er ikke koblet til vannforsyningen eller avstengningsventilen til vannforsyningen er ikke slått på.	Koble kjøleskapet til vannforsyningen og skru vannavstengningsventilen inntil den er fullstendig åpen.
	Ismaskinens avstengning (målesonden) blokkeres.	Hvis ismaskinen din er utstyrt med en målesonde for avstengning av isdispensereren, sørg for at den kan bevege seg fritt. Hvis ismaskinen din er utstyrt med en sensor for elektronisk avstengning av isdispensereren, sørg for at det finnes en klar bane mellom de to sensorene.
	Et vannfiltreringssystem som bruker omvendt osmose er koblet til kaldtvannsforsyningen.	Vannfiltreringssystemer som bruker omvendt osmose kan redusere vanntrykket under minimumsnivået og forårsake problemer med ismaskinen. (Se 'Vanstrykket'-seksjonen.)

Problem	Mulige Årsaker	Løsninger
Vann dispensereres ikke.	Ny montering eller vannforsyningsslangen ble nylig tilkoblet.	Dispenser 9,46 liter vann (spyl i omtrent 5 minutter) for å fjerne innestengt luft og forurensninger fra systemet. Ikke dispenser hele mengden med 9,46 liter kontinuerlig. Trykk og slipp dispenserputen i sykluser av 30 sekunder ON(PÅ) og 60 sekunder OFF(AV).
	Panelet til dispensereren er låst.	Trykk og hold 'Lock' ('Lås'-knappen) i 3 sekunder for å låse opp kontrollpanelet og dispensereren.
	Dispensereren er ikke konfigurert for vanddispensering.	Dispensereren kan innstilles for is eller vann. Kontroller at kontrollpanelet er stilt inn, for å sikre riktig drift. Trykk på 'Water' ('Vann'-knappen) på kontrollpanelet for å dispensere vann.
	Dørene til kjøleskapet eller fryseren er ikke ordentlig lukket.	Vann vil ikke dispensereres hvis noen av kjøleskapdørene blir stående åpne.
	Vannfilteret har nylig blitt fjernet eller byttet ut.	Etter at vannfilteret byttes ut, dispenser 9,46 liter vann (spyl i omtrent 5 minutter) for å fjerne innestengt luft og forurensninger fra systemet. Ikke dispenser hele mengden med 9,46 liter kontinuerlig. Trykk og slipp dispenserputen i sykluser av 30 sekunder ON(PÅ) og 60 sekunder OFF(AV).
	Røret som kobler kjøleskapet til husets vannforsyningsventil er bøyd.	Rørene kan bli bøyd når kjøleskapet flyttes under montering eller rengjøring, som resulterer i redusert vannføring. Rett ut eller reparer vannforsyningsslangen og arranger den for å unngå at den blir bøyd i fremtiden
	Husets vannforsyning er ikke tilkoblet, ventilen er ikke fullstendig slått på, eller ventilen er tilstoppet.	Koble kjøleskapet til vannforsyningen og skru vannavstengingsventilen inntil den er fullstendig åpen. Hvis problemet fortsetter, kan det være nødvendig å ta kontakt med en rørlegger.
Ismaskinen produserer for mye is.	Ismaskinens avstengning (målesonden/sensoren) er blokkert. Tøm isboksen. Hvis ismaskinen din er utstyrt med en målesonde for avstengning av isdispensereren, sørg for at den kan bevege seg fritt. Hvis ismaskinen din er utstyrt med en sensor for elektronisk avstengning av isdispensereren, sørg for at det finnes en klar bane mellom de to sensorene. Remonter isboksen og vent i 24 timer, for å sikre riktig drift.	

Problem	Mulige Årsaker	Løsninger
Isen har dårlig smak eller lukt.	Vannforsyningen inneholder mineraler som svovel.	Det kan bli nødvendig å montere et vannfilter for å eliminere smak- og luktproblemer. MERK: I enkelte tilfeller kan det hende at et filter ikke vil hjelpe. Det er ikke alltid mulig å fjerne all(e) mineraler / lukt / smak fra alle vannforsyninger.
	Ismaskinen ble nylig montert.	Kast/ikke bruk de første dosene med is, for å unngå misfarget eller dårlig smakende is.
	Isen har blitt oppbevart for lenge.	Is som har vært oppbevart for lenge vil krympe, bli grumsete, og kan utvikle en bismak. Kast/ikke bruk gammel is og lag en ny dose.
	Maten har ikke vært oppbevart på riktig måte i noen av kamrene.	Pakk inn maten igjen. Dårlige lukter kan migrere og overføres til isen hvis maten ikke er innpakket ordentlig.
	Kjøleskapet må vaskes innvendig.	Se 'Vedlikehold og Rengjøring'-seksjonen for mer informasjon.
	Isboksen må vaskes.	Tøm og vask boksen (kast gamle isbiter). Kontroller at boksen er helt tørr før den settes tilbake på plass.
Varmt vann dispenseres.	Kjøleskapet var nylig montert.	Vent i 24 timer etter montering for at vannlagringstanken blir fullstendig kjølt ned.
	Vanndispenseren har blitt nylig brukt og lagringstanken var oppbrukt.	Avhengig av den spesifikke modellen din, vil vannlagringskapasiteten variere fra ca. 570 til 850 ml.
	Dispenseren har ikke blitt brukt i flere timer.	Hvis dispenseren ikke har blitt brukt i flere timer, kan det første glasset som dispenseres være varmt. Kast/ikke bruk de første 285 ml.
	Kjøleskapet er koblet til varmtvannsforsyningen.	Kontroller at kjøleskapet er koblet til kaldtvannsledningen.  ADVARSEL: Kobling av kjøleskapet til varmtvannsledningen kan skade ismaskinen.
Vannet har dårlig smak eller lukt.	Vannforsyningen inneholder mineraler som svovel.	Det kan bli nødvendig å montere et vannfilter for å eliminere smak- og luktproblemer.
	Vannfilteret er oppbrukt.	Det anbefales at du bytter vannfilteret: <ul style="list-style-type: none"> • Omtrent hver sjettede måned. • Når indikatoren til vannfilteret lyser. • Når produksjonen til vanddispenseren er redusert. • Når isbitene er mindre enn normalt.
	Kjøleskapet var nylig montert.	Dispenser 9,46 liter vann (spyl i omtrent 5 minutter) for å fjerne innestengt luft og forurensninger fra systemet. Ikke dispenser hele mengden med 9,46 liter kontinuerlig. Trykk og slipp dispenserputen i sykluser av 30 sekunder ON(PÅ) og 60 sekunder OFF(AV).

Problem	Mulige Årsaker	Løsninger
Enheden og smarttelefonen er ikke koblet til Wi-Fi-nettverket.	Passordet til Wi-Fi-nettverket du forsøker å koble deg til er ikke riktig.	Finn Wi-Fi-nettverket som er koblet til smarttelefonen din, og fjern det. Registrer så enheten på LG SmartThinQ.
	Mobildata er skrudd på for smarttelefonen.	Skru av Mobildata på telefonen, og registrer enheten med Wi-Fi-nettverket.
	Det trådløse nettverksnavnet (SSID) er feil.	Trådløst nettverksnavn (SSID) bør være en kombinasjon av engelske bokstaver og tall. (Ikke bruk spesialtegn)
	Ruterfrekvensen er ikke 2,4GHZ.	Kun 2,4GHz ruterfrekvens er støttet. Konfigurer den trådløse ruterens til 2,4GHz og koble enheten til den trådløse ruterens. For å sjekke ruterfrekvensen, kontakt internettleverandøren eller ruterprodusenten.
	Avstanden mellom enheten og ruterens er for lang.	Dersom det er for stor avstand mellom enheten og ruterens din, kan signalet være for svakt og koblingen feilkonfigurert. Flytt ruterens slik at den er nærmere enheten.

AVHENDING AV GAMLE APPARATER



- Dette symbolet av en utkrysset avfallsdunk indikerer at kasserte elektriske og elektroniske produkter (WEEE) skal kastes separat fra husholdningsavfall og leveres til den kommunale resirkulering.
- Gamle elektriske produkter kan inneholde farlige stoffer, så korrekt avfallshåndtering av det gamle apparatet bidrar til å hindre potensielt negative konsekvenser for miljøet og andres helse. Gamle apparater kan inneholde gjenbrukbare deler som kan brukes til å reparere andre produkter og andre verdifulle materialer som kan resirkuleres for å bevare begrensede ressurser.
- Du kan bringe apparatet enten til butikken der du kjøpte produktet, eller ta kontakt med den lokale myndighetens avfallskontor for informasjon om nærmeste autoriserte innsamlingspunkt for el-avfall (WEEE-avfall). For den mest oppdaterte informasjonen for ditt land, gå til www.lg.com/global/recycling