

사용설명서

LG 전자동 6모션 세탁기

사용 전에 안전을 위한 주의사항을 반드시 읽고 정확하게 사용하세요.
사용설명서를 읽고 난 후 사용하는 사람이 언제든지 볼 수 있는 장소에 보관하세요.
사용설명서에는 제품보증서가 포함되어 있습니다.

TS20VQ
TS20BQ
TS22VQ



MFL67608146

제품의 특징

1

DD 모터기술로 구현한 스마트 드럼

드럼세탁 방식을 채용한 스마트 드럼은 옷감을 보호하고, 손상을 방지하여 더욱 위생적이고 깨끗한 새로운 개념의 세탁조입니다.



Smart Drum™
with Direct Drive Technology

2

터보샷

물을 가득 채울 필요 없이 고압에 물을 분사하여 흐르는 물에 옷을 헹구는 효과로 세탁시간, 물, 에너지 절약 등 1석3조 효과가 있습니다.

3

Smart ThinQ™

스마트폰 애플리케이션을 이용하여 원격제어, Push 알림, 코스 다운로드, 스마트 진단, 통세척 코치, 에너지 모니터링 기능 등을 이용하실 수 있습니다.



4

새로운 DD 방식의 옷감케어 세탁

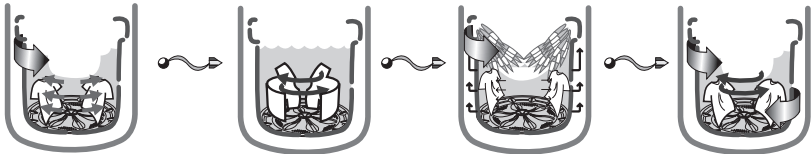

통을 빠르게 회전시켜 세제 용해를 빠르게 하고 옷에 고루 스며 들게 합니다.

세탁날개가 좌우로 번갈아 회전하며 세탁물의 얼룩을 제거합니다.

통의 빠른 회전으로 대포 물살을 만들어 강력하게 두드리는 세탁을 합니다.
1) 물높이가 너무 낮거나 (3수위 이하) 혹은 너무 높을 경우(8수위 이상) 대포 물살이 보이지 않을 수 있습니다.

통을 좌우로 회전시켜 세탁물의 균형을 맞추고 꼬인 의류를 풀어 줍니다.

5

DD 인버터를 채용한 저소음 구동 시스템

세탁조를 인버터제어 BLDC 모터로 직접 구동하는 방식으로 조용하게 세탁되고, 전기료도 절약됩니다.



6

전자동 가열 시스템

드럼세탁기와 동일한 가열식 세탁으로 찬물을 급수하여도 사계절 세탁성능이 일정하고 살균효과도 있습니다.



차 례

• 사용설명서를 읽고 난 후 꼭 사용하는 사람이 언제나 볼 수 있는 장소에 보관 하십시오.

세탁기의 이해	안전을 위한 주의 사항	4
	각 부분의 이름	7
	세탁물에 맞는 코스 선택	8
세탁 전 준비사항	세탁물 손질하기	8
	물높이와 세제 사용방법	9
	섬유유연제 사용방법	9
	표백제 사용방법 / 소프트 안전 도어	10
	알아두면 편리합니다.	11
세탁기의 사용방법	각 버튼의 기능	12
	표준 코스	14
	안심표준 코스	15
	위생40도 코스	16
	살균60도 코스	17
	급속 코스	18
	강력 코스	19
	애벌+표준 코스	20
	울/섬세 코스	21
	이불 코스	22
	기능성의류 코스	23
	통살균 코스	24
	다운로드 코스	25
	예약세탁	26
	불림세탁	27
	안심행균	28
	버튼잠금기능	29
	세탁, 행균, 탈수 중 원하는 것만 하고 싶을 때	30
스마트 기능 사용하기	32	
스마트 진단 기능	34	
세탁기의 설치	전원 및 접지 확인	35
	급수호스 연결방법	36
	배수호스 연결방법	38
	수평 조정방법	39
세탁기 청소 및 확인	세탁기 관리방법	40
	세탁기 청소방법	41
	고장신고전에 확인하세요	43
	제품 보증서	46
	서비스	47
	폐가전제품에 대하여	48
	제품규격	48
제품 에너지 효율 등급 표기	49	

안전을 위한 주의사항

다음에 표시되어 있는 안전에 관련된 주의사항들은 제품을 안전하고 정확하게 사용하여 예기치 못한 위험이나 손해를 사전에 방지하기 위한 것입니다.

• 주의사항은 “경고”와 “주의”의 두 가지로 구분되어 있으며, 의미는 다음과 같습니다.

- ⚠ : 이 그림 기호는 위험을 끼칠 우려가 있는 사항과 조작에 대하여 주의를 환기시키기 위한 기호입니다.
이 기호가 있는 부분은 위험발생을 피하기 위하여 주의깊게 읽고 지시에 따라야 합니다.
- ⊘ : 이 그림 기호는 해서는 안되는 금지 내용입니다.

경고 : 표시사항을 위반할 시 심각한 상해나 사망이 발생할 가능성이 있는 경우

주의 : 표시사항을 위반할 시 경미한 상해나 제품손상이 발생할 가능성이 있는 경우

경고 (권장안전사용기간) 5년 - 권장안전사용기간을 초과하여 사용시 사용 환경 및 제품노후로 인하여 안전사고가 발생할 수 있습니다. * 안전점검은 유료서비스입니다.
권장안전사용기간 내에 안전점검 받으시길 권장합니다.

전원 및 설치



본 세탁기는 교류 220V 전용입니다. 전원 플러그를 콘센트에 꽂기 전에 반드시 접지하거나 누전차단기를 연결해 주세요.

접지를 하지 않으면 고장 및 누전시 감전의 우려가 있습니다.

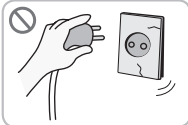

전원코드, 플러그, 콘센트가 파손 또는 손상되었을 경우에는 사용하지 마세요.

플러그가 파손되어 화재·감전의 원인이 됩니다.



전원플러그나 스위치는 젖은 손으로 조작 또는 취급하지 마세요.

감전의 원인이 됩니다.



목욕탕이나 비바람에 노출된 장소 또는 물이 튀는 곳에 설치하지 마세요.

감전·화재·고장·변형의 우려가 있습니다.



전원코드를 가공하거나, 짧게나 무거운 것을 올려놓아 손상시키지 마세요.

코드가 손상되면 화재·감전의 원인이 됩니다.

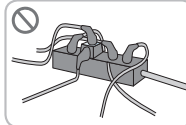

하나의 콘센트에 여러 기기를 동시에 사용하지 마세요.

콘센트의 이상발열로 인한 화재의 원인이 됩니다.

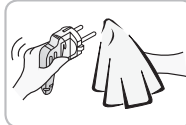

전원플러그에 먼지를 닦아내고, 플러그가 흔들리지 않도록 끝까지 확실하게 꽂아 주세요.

먼지가 묻어 있거나 접촉이 불안정한 경우는 화재의 원인이 됩니다.

사용 및 청소



도시가스 등의 가스누출이 있을 때는 세탁기나 전원코드를 조작하지 말고 창문을 열어 환기를 시켜주세요.

불꽃이 튀어 폭발 또는 화재의 원인이 됩니다.



세탁기 밑면까지 물이 찬 경우 세탁실에 들어가지 마세요.

감전의 위험이 있습니다.



제품 밑에 손이나 발 또는 금속물건을 넣지 마세요.

세탁기 밑에 화전부가 있어 다칠 위험이 있습니다.



전반사로, 솜뭉치, 모기향 등 화기를 세탁기에 올리거나 가까이 하지 마세요.

화재의 원인이 됩니다.

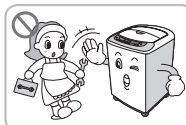

수리 기술자 이외에는 절대로 분해하거나, 개조하지 마세요.

화재·감전의 원인이 됩니다.



세탁기 주위에 받침대를 놓지 마세요.

어린이가 올라가서 세탁조 안에 빠지면 익사 사고의 우려가 있습니다.

안전을 위한 주의사항

사용 및 청소



가연성 가스 누설 및 인화성 물질 (벤젠, 가솔린, 신나)의 근처에서 사용하거나, 인화성 물질이 묻은 의류는 세탁 • 탈수 하지 마세요.
폭발이나 화재의 원인이 됩니다.



청소할 때나, 사용하지 않을 때는 플러그를 빼 주세요.
물 침투나, 먼지가 쌓여 발열, 발화 등에 의한 감전, 누전화재의 원인이 됩니다.



탈수시 뚜껑을 열었는데도 15초 이내에 멈추지 않을 때는 사용을 중지하고 수리를 의뢰하세요.
상해의 원인이 됩니다.



송곳이나 핀 등으로 버튼을 누르지 마세요.
감전의 위험이 있습니다.



동작중이거나, 탈수조가 완전히 정지할 때 까지는 세탁물에 손을 넣지 마세요.
느린 회전에도 세탁물에 손이 감기어 상처를 입을 수 있습니다.



청소시 본체에 직접 물을 뿌리지 마세요.
화재 • 감전의 원인이 됩니다.



어린이가 제품에 올라 타거나, 세탁조안에 들어가지 않도록 주의하세요.
낙하 또는 회전부에 의해 상해 및 익사사고의 우려가 있습니다.



제품이 청소되었을 경우에는 반드시 서비스 센터에 의뢰하세요.
감전이나 화재의 위험이 있습니다.

주의

전원 및 제품



제품이 무거우므로 포장을 풀거나 옮길 때는 반드시 2사람 이상이 하여 주세요.
떨어지거나, 훼손 또는 상해의 원인이 됩니다.



세탁 후에 반드시 수도꼭지를 잠그고 주시고, 세탁 전에 다시 수도꼭지를 틀어 호스의 접속을 확인해 주세요.
나사가 풀어져 있으면 물이 새어 재산상의 피해를 가져올 수 있습니다.

사용 및 청소



방수성 천이나 의류는 세탁기로 세탁 가능하다는 표시가 있더라도 세탁 및 탈수를 하지 마세요. (스키복, 바웃, 뽀뽀, 고어텍스, 누시즈끼, 기저귀 커버, 자전기 및 자동차 커버, 매트리스 커버, 매트 리스 패드, 침낭, 고무매트 등.)
이성 진동으로 인한 상해 및 세탁기 벽, 바닥 등의 파손이나 의류의 손상이 발생 할 수 있습니다.

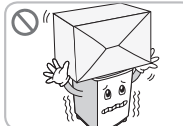

세탁기 위에 물건을 올리지 마세요.
넘어지거나 떨어져서 상해의 원인이 됩니다.



배수되는 물은 뜨거울 수 있으므로 손대지 마세요.
화상 및 상해의 위험이 있습니다.



뜨거운 물을 직접 세탁기에 부어 사용하지 마세요.
플라스틱 부품이 변형, 손상되어 고장의 원인이 됩니다.



세탁기에서 이상한 소리, 냄새, 연기가 나면 바로 전원 플러그를 빼고 서비스 센터에 연락하세요.
훼손 또는 손상의 우려가 있어 피해를 가져올 수 있습니다.



세탁의 목적으로만 사용하세요.
세탁 이외의 목적으로 사용시 발생되는 손상은 보상되지 않습니다. (신발, 잠자, 양배추, 무우 등 음식물)



베개/쿠션/방석 등은 내용물을 제거하고 커버만 세탁하세요.
세탁 중에 세탁물이 떠올라 손상의 우려가 있으며 탈수 중에 이상 진동으로 상해를 입을 수 있습니다.

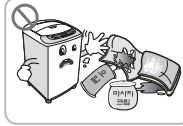

안마시술소나 피부관리실, 미용실, 이용실 등에서 사용하는 오일, 크림, 로션 등의 약품이 묻은 세탁물을 넣고 세탁하지 마세요.
패킹이 변형되어 누수 발생의 원인이 됩니다.

안전을 위한 주의사항

알 아 두 기

크린 필터 청소 시



필터를 제품에서 분리한 후 바닥에 떨어지지 않도록 주의하십시오.
필터의 파손 및 상해의 원인 됩니다.

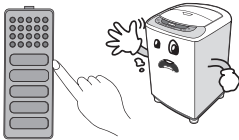

필터를 분리 또는 조립할 경우 필터에 손톱이 끼이지 않도록 주의하십시오.
손톱이 부러져 상해의 원인이 됩니다.

크린 필터 손상 시



철망 구멍이 찢어지거나 손상되었을 경우에는 크린 필터를 폐기하시고 가까운 LG전자 서비스 센터에서 구입하여 사용하십시오.
상해 및 세탁물 손상의 원인이 됩니다.

세탁물 손질 시

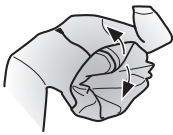

지퍼, 후크, 단추 등은 잠근 후 뒤집어서 세탁하십시오.
크린 필터에 스크래치가 발생할 수 있으며, 철망 손상의 원인이 됩니다.

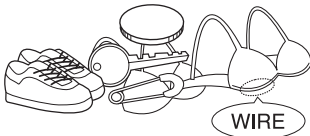

신발류와 여성용 속옷(브래지어)의 '메모리 와이어'는 세탁하지 마십시오.
세탁물이나 세탁기를 손상시키고 소음을 유발할 수 있습니다.

각 부분의 이름

본 제품은 220V전용입니다.

* 사진은 모델에 따라 다를 수 있습니다.

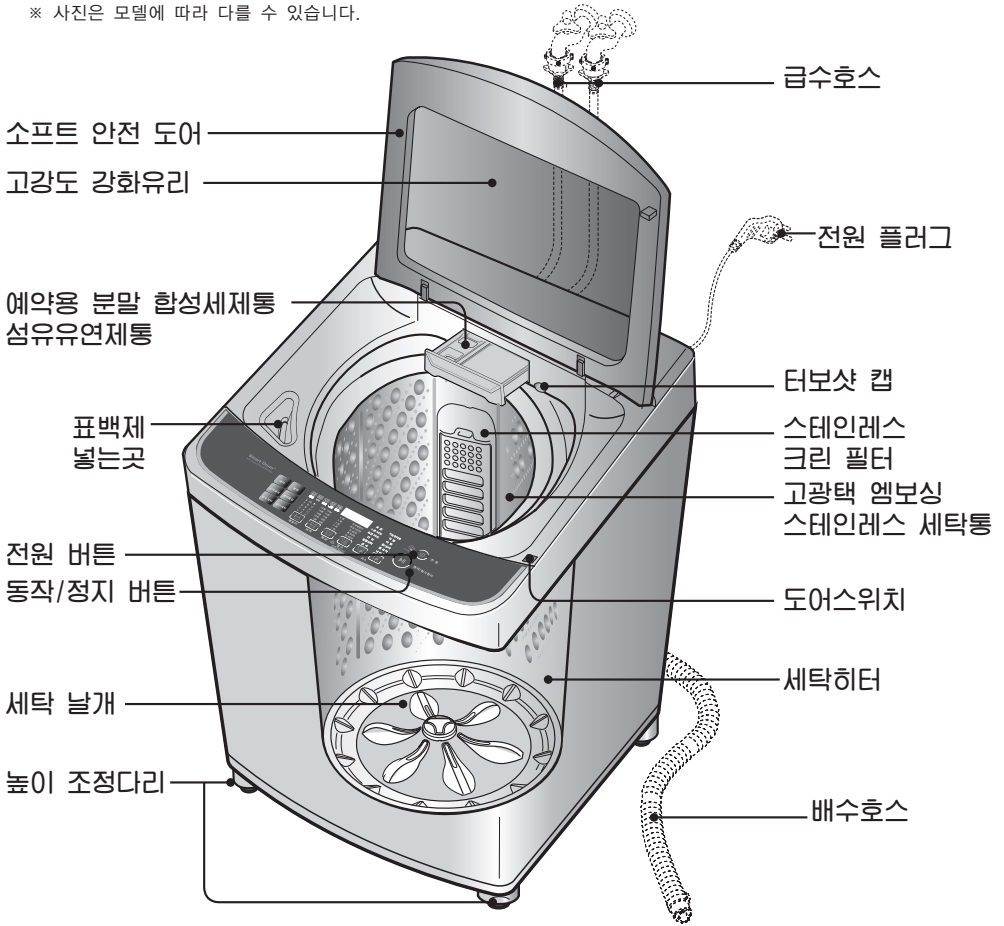

부속품 (부속물은 모델에 따라 상이합니다.)



급수호스 2개



급수호스
중간 연결기

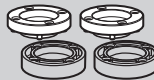

높이 조정판

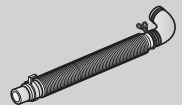

매직 배수호스
(길이 가변식 배수호스)

세탁물에 맞는 코스선택

- 표 준 : 버튼 하나로 간편하게 세탁하고 싶을 때 사용하세요.
세탁물에 가장 알맞은 조건을 세탁기가 스스로 정해 세탁을 합니다.
*다 강력한 행균을 원하시면 행균 횟수를 추가하여 세탁하세요.
- 안 심 표 준 : 표준코스에 행균력을 높힌 코스입니다. 깨끗한 행균을 원하실 때 사용하세요.
- 위 생 4 0 도 : 세탁이 가장 잘 되는 온도(40도)로 가열하여 깨끗한 빨래를 원할 때 사용하세요.
- 살 균 6 0 도 : 의류의 살균을 위해 60도 까지 가열하는 세탁코스입니다.
- 급 속 : 짧은 시간 내에 3kg 이하의 때가 덜 묻은 의류를 세탁하고 싶을 때 사용하세요.
세탁시간, 행균횟수, 탈수시간이 짧아 표준 코스 등 일반세탁 코스보다 짜든 때 등이 조금 덜 빠질수도 있습니다.
- 강 력 : 더욱 깨끗한 세탁과 행균으로 세제 찌꺼기, 이물 등을 제거하고 싶을 때 사용하세요.
- 애 벌 + 표 준 : 방금 얼룩이 묻은 세탁물을 애벌세탁을 통해 오염을 제거한 후, 표준코스 본 세탁으로 세탁성능을 향상 시킨 코스입니다.
- 울 / 섬 세 : 변형이나 손상되기 쉬운 러레진, 울섬유 등 섬세한 의류를 세탁하고 싶을 때 사용하세요.
의류 취급요시에 '울세탁'이 표기된 것만 세탁해주세요.
- 이 불 : '손세탁' 표시가 있는 담요 또는 이불을 세탁하고 싶을 때 사용하세요.
- 기 능 성 의 류 : 운동복, 등산복과 같이 특수 기능을 가진 의류에 대해 옷감을 보호하고자 할 때 사용하세요.
- 통 살 균 : 세탁통에 끼인 이물이나 때를 깨끗하게 세척하고 싶을 때 사용하세요.
- 다운로 드 코스 : 세탁기에 없는 내가 원하는 새로운 세탁코스를 다운로드 하고 싶을 때 사용하세요.
- * 볼 림 : 짜든 때와 목은 때를 세탁하고 싶을때 사용하세요. 세제성분 중의 단백질 및 지방질 분해효소를 활성화시켜 깨끗하게 세탁됩니다. 선택은 '볼림 세탁' 설명을 참조하세요.

세탁물 손질하기



- 주머니에 있는 동전, 머핀핀 등의 소지품을 꺼내주세요.
- 특히, 여성용 속옷(브래지어)의 '메모리 와이어'는 의류나 세탁기를 손상시키거나 소음 등을 유발시킬 수 있으므로 세탁하지 마세요.
- 동전 등을 꺼내지 않으면 세탁날개에 끼어 손상을 줄 수 있으며, 이로인한 출장서비스 시 요금을 고액 부담으로 할 수 있습니다.

보푸라기 발생을 적게 하려면

- 보푸라기가 많이 빠지는 세탁물은 뒤집어서 세탁하거나 분리해서 세탁하세요. (털 스웨터, 수건 등)
- 먼지가 많이 쌓이는 수건 등은 따로 모아서 세탁하세요.
- 흰 의류는 검은 의류 및 컬러 의류와 분리하여 세탁하세요.
- 속옷, 얇은 옷은 '안심' 코스를, 청바지, 점퍼는 물살을 '강(강력물살)'으로 선택하세요. (옷감의 오염 상태에 맞게 적절하게 선택하세요.)
- 보푸라기가 묻어 날 경우 통세척을 실시해 주세요.

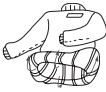

- 세제는 적당량을 세제통에 넣어 주세요.
- 물세탁이 가능한 의류인지 확인하세요.
- 부분 얼룩은 반드시 세탁 전에 손질하세요.



- 의류에 달린 금속은 제거하고 지퍼나 후크는 잠근 후 뒤집어서 세탁하세요.

- 긴 끈이 부착된 옷은 엉키기 쉬우므로 끈을 정리하여 세탁하거나, 앞에 널어서 세탁하면 엉킴 현상을 방지할 수 있습니다.



- 방수성 천이나 의류는 기능성 의류 코스를 사용하세요. (예) 스키복, 비옷, 명복, 고어텍스, 낚시조끼, 기저귀 커버, 자전거 및 자동차 커버, 매트리스 커버, 매트리스 패드, 침낭, 고무매트 등. (일반 코스 이용 시 이상 진동으로 인한 상해 및 세탁기, 벽, 바닥 등의 파손이나 의류의 손상이 발생 할 수 있습니다.)



- 베개/쿠션/방석 등은 내용물을 제거하고 커버만 세탁하세요. 세탁물이 튀어 나와서 세탁물의 손상이나 플라스틱 부품에 손상을 줄 수 있고, 이상진동의 원인이 될 수 있습니다.



- 세탁물이 크고, 가벼울 시 (털장바, 솜옷, 솜이불 등) 세탁물을 앞에 널은 후 완전히 물에 잠기게 한 후에 세탁해주세요.



- 옷에 묻은 먼지나 흙은 먼저 털어 내고 세탁해 주세요. 타 의류에 오염이 번질 수 있습니다.



물높이와 세제 사용방법

- 농축세제 : 물 30 L 에 세제 20 g 사용기준입니다.
- 일반(고밀도)세제 : 물 30L에 세제 30 g 사용기준입니다.
- 한 컵은 35g을 나타냅니다.
- 자동으로 물높이를 감지할 때에는 같은 물높이가 표시되어도 세탁량에 따라 물높이가 약간 다를 수 있습니다.



표시부 물높이	세탁량	세탁 수량	세제량	
			농축세제	일반세제
10	약 13 kg 초과	약 120L		
9	약 13 kg 이하	약 115L		
8	약 10.9 kg 이하	약 110L		
7	약 9.1 kg 이하	약 100L		
6	약 7.8 kg 이하	약 90L		
5	약 6.5 kg 이하	약 85L		
4	약 5.2 kg 이하	약 75L		
3	약 3.9 kg 이하	약 68L		
2	약 2.6 kg 이하	약 60L		
1	약 1.3 kg 이하	약 45L		



- 세제를 필요한 양보다 많이 사용하면 세제통에 세제가 남거나, 행공이 잘 되지 않으며 환경오염의 원인이 됩니다.
- 세탁비누(천연유지)를 오랜기간 사용하면 세탁물에서 분리된 때가 세탁조에 붙어 있다가 묻어 나올 수 있으니 세탁비누 사용은 권장하지 않습니다.
- 세탁조에 붙어 있는 때가 제거하고자 할 때에는 통세척 코스를 이용하여 주기적으로 세척해 주시면 깨끗하고 청결한 세탁조를 유지할 수 있습니다.
- 드럼 전용 세제는 드럼 세탁기에 사용하시기를 권장합니다.
- 액체 세제를 사용할 경우 물에 희석해서 세탁조에 직접 투입하시고, 곧바로 세탁하세요.
- 액체 세제를 사용할 경우 **예약 세탁은 불가** 합니다.
- 액체 세제를 물에 희석해서 사용하지 않거나, 세탁조에 직접 투입 후 오랫동안 세탁을 하지 않을 경우 옷감 손상, 탈색, 변색 등이 발생할 수 있습니다.

섬유유연제 사용방법

- 섬유유연제통을 앞으로 당겨 열어 섬유유연제를 기준선 이하로 넣어주세요
- 섬유유연제가 출렁거리지 않도록 살며시 밀어 넣어 주세요.

※ 자세한 내용은 섬유유연제 제품의 사용 설명서를 참조하세요.

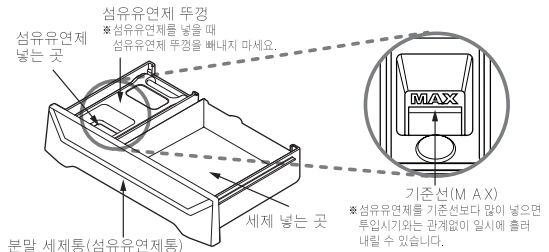

- 농축섬유유연제는 사용하지 마세요.(섬유유연제가 투입되지 않을 수도 있습니다.)
- 세탁기에 섬유유연제를 넣은 후 이틀 이상 방치해 두지 마세요.(굳어져 투입되지 않을 수도 있습니다.)
- 섬유유연제는 행공 마지막회 때 자동적으로 투입됩니다.



- 수압이 약한 지역에서는 섬유유연제가 투입되지 않을 수도 있으니 행공 마지막회째 세탁조에 직접 넣으세요.

표백제 사용방법(반드시 산소계 표백제를 사용하세요.)

- 분말 표백제는 분말 세제통에 넣으십시오.
- 액체 표백제는 표백제 넣는 곳에 넣으십시오.
- ※ 자세한 내용은 표백제 제품의 사용설명서를 참조하세요.

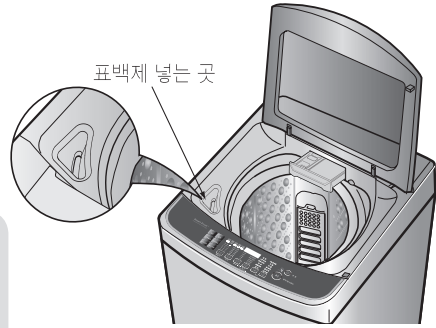

- 반드시 산소계 표백제를 사용하십시오.
- 표백제 넣는 곳에 분말 표백제를 넣지 마십시오. 표백제 넣는 곳이 막힐 수 있습니다.
- 표백제와 섬유 유연제를 세탁물에 직접 넣지 마십시오. 세탁물 부분 변색 또는 손상될 수 있습니다.

소프트 안전 도어

- 고강도 강화유리 소재로 세탁 중 내부를 볼 수 있으며, 사용상에 안전을 보장합니다.
- 도어를 닫을 때 갑작스런 닫힘을 방지하기 위하여 스마트 힌지(경첩)를 사용하여 부드럽게 닫히게 되어 있습니다.
- 도어가 무거우므로 도어가 닫힐 때 손가락이나 이물이 끼이지 않도록 주의하세요. 상해나 제품손상이 될 수 있습니다.

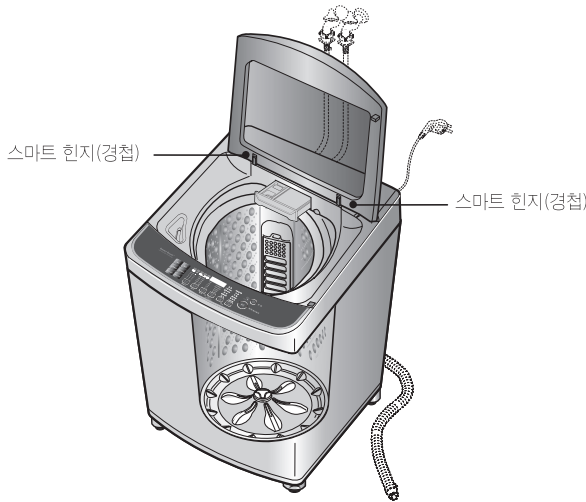

- 고객의 안전을 위해 운전 중에는 문이 자동으로 잠기게 됩니다. (“문 잠김” 표시에 불이 들어옴) 이때 추가 세탁물을 넣고 싶을 때 동작/일시정지 버튼을 누르면 문 잠김을 해제하고 세탁물을 추가 할 수 있습니다.
- 세탁물을 추가 후 동작을 시키실 때에는 동작/일시정지 버튼을 눌러주세요.

알아두면 편리합니다

자동감지 기능

- 표준, 강력세탁, 애벌+표준, 기능성리유, 이불코스 선택 시에는 세탁량을 센서가 감지하여 가장 알맞은 물살과 세탁시간, 헹굼횟수, 탈수세기를 스스로 정해 세탁합니다.
- 전원을 켜고 표준, 강력세탁, 애벌+표준, 기능성리유, 이불코스 선택 후 동작/일시정지 버튼을 눌렀을 때 물이 없는 상태에서 짧은 시간 동안 1회 이상 회전하는 것은 세탁량을 감지하는 과정이며, 감지 후 물이 급수되므로 고장이 아닙니다.

사용시 주의사항

- 세탁 동작 시작과 함께 세탁통이 한 방향으로 회전하는 것은 세탁량을 감지하기 위한 정상동작이며 이후 바로 급수가 이루어 집니다.
- 세탁량 감지 도중 뚜껑을 열면 뚜껑열림(*dE)표시가 나타나며 동작이 멈춥니다. 안전을 위한 동작이며 뚜껑을 닫으면 정상동작합니다.



• 세탁량 감지시 세탁조가 한 방향으로 약 30~40초 회전합니다. 이 때 뚜껑을 열면 뚜껑열림(*dE)가 표시되며 뚜껑을 닫으면 해제됩니다.

• 세제량이 표시가 되면 뚜껑을 열고 세제를 투입하면 됩니다.
• 세탁량감지 중 뚜껑을 열고 닫을 경우 다시 세탁량감지를 실시합니다.

물높이 조절

- 세탁통 내에 물이 있거나 젖은 세탁물을 넣은 경우에는 물높이가 높아 질 수 있으므로 물높이를 조절하여 사용하세요.
- 세탁량보다 물높이를 낮게 설정하여 세탁시 적은 물의 양으로 옷감 손상이 발생할 수 있으며, 세탁통의 흔들림이 커질 수 있습니다. 적절한 물높이를 선택해 주세요.
- 부피가 크고, 가벼운 세탁물은 물높이가 낮게 설정되는 경우가 있으므로 물높이를 조절하여 사용하세요.
- 세탁 시작 후 2분 뒤에 다시 급수되는 것은 세탁물이 흡수한 물의 양만큼 보충하기 위해 급수하는 자동 물조절 기능이므로 고장이 아닙니다.

스팀 기능

- 표준, 위생40도 코스에서 스팀을 선택할 수 있고, 살균60도 코스는 스팀이 자동으로 선택 됩니다.
- 스팀은 행정 중 눈에 잘 보이지 않을 수도 있습니다. 이것은 정상 동작입니다.

동작중 확인

- 뚜껑이 열려 있으면 세탁이 되지 않고 표시창에 『dE』가 표시되며 경고음이 울립니다.
- 탈수동작 중 남은 시간 표시는 배수 및 정지 시간을 포함하여 표시되는 시간이므로 선택한 시간 보다 많이 표시됩니다.



수도관의 노후 등으로 녹물이 나올 수도 있으니 사용시 녹물의 여부를 확인 후 세탁하십시오.

각 버튼의 기능

원격제어

- 스마트폰 애플리케이션을 통해 원격으로 코스를 시작하려면 이 버튼을 3초 이상 눌러주세요.
- 사용설명서의 '스마트 기능 사용하기'를 참고 하여 제품 등록 및 Wi-Fi 설정 후 사용하십시오.

터보샷 버튼

- 제트 스프레이를 이용하여 시간은 절약하고 적은 에너지를 사용하여 세탁합니다.
- 표준 세탁 코스 선택 후 터보샷 옵션을 선택해 주시면 사용하실 수 있습니다.

세탁 진행상태 표시

- 세탁 진행상태를 나타내는 문자가 표시됩니다.
- 진행할 과정은 켜지고, 진행중인 과정은 깜박이며, 다 마친 과정은 자동으로 꺼집니다.

예약 버튼

- 예약 세탁을 하고 싶을 때 사용하세요.
- 예약을 취소하고 싶을 때는 전원을 끄면 됩니다.

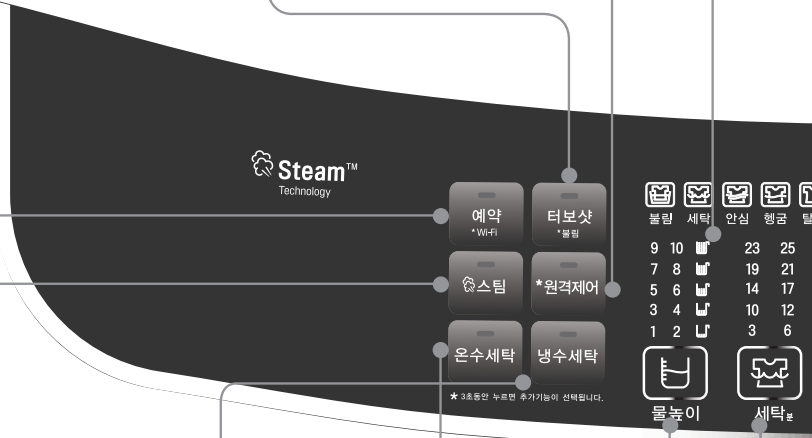

스팀

- 스팀 사용 시 선택하세요.
- 표준, 위생40도 코스에서 선택이 가능합니다.
- 살균60도 코스에서는 자동 선택이 됩니다.

온·냉수세탁 버튼

- 온수, 냉수, 미온수를 선택할 때 사용하세요.
- 온수세탁만 선택하면 세탁은 온수, 행공은 온수·냉수가 동시에 공급됩니다.
- 『급속동세척』, 『올/섬세』 코스에는 냉수만 선택됩니다. (온수 사용시에는 세탁물이 손상될 우려가 있습니다.)
- 미온수는 『온수세탁+냉수세탁』 선택 시 냉수와 온수를 적절하게 섞어서 급수하여 세탁에 적당한 수온을 만듭니다.
- ※ 위생40도, 살균60도 코스의 경우 가열을 위해 설정 온도가 다른 코스 대비 높아 온수 급수량이 많습니다.
- 위생40도, 살균60도, 통살균 코스 선택 시 『냉수세탁』, 『온수세탁』이 자동으로 선택됩니다.

물높이 버튼 (세제사용량 표시)

- 물높이를 조절하고 싶을 때 사용하세요.
- 표시된 물높이 외의 세제량 만큼 세제를 넣으면 됩니다.
- 세제는 농축세제를 기준으로 표시됩니다.

남은 시간, 예약시간, 이상알림 표시

- 동작중에는 세탁 종료까지 남은 시간이 표시됩니다.
예) 동작, 정지 중 **57** 표시는 세탁, 행굼, 탈수종료까지의 남은 시간을 나타냅니다. (표준코스 물높이 1 기준)
- 이상 발생시 곧바로 경고음과 함께 불빛이 깜박이며, 이상 상태를 알려주므로 조치를 취하면 정상적으로 진행됩니다.

건조맞춤

- 세탁물의 건조시간을 줄이고자 할 때 사용하세요.
- 탈수 버튼을 눌러 선택하세요.

스마트 진단기능 표시

- 이상현상 발생시 신호를 받기 위해 전 화기를 가져다 놓는 곳입니다.

전원 버튼

- 전원을 켜거나 끌 때 사용하세요.
- 세탁이 완료되면 약 10초 후에 자동적으로 전원이 꺼집니다.



※ 조작표시부 디자인은 모델에 따라 다를 수 있습니다.

세탁·행굼·탈수 버튼

- 세탁시간, 행굼횟수, 탈수 세기를 변경하고 싶을 때 사용하세요.
- 안심행굼은 세제를 더 효과적으로 제거하고 싶을 때 사용하세요.
- 동작/일시정지 버튼을 누르면 남은 시간이 표시됩니다.

버튼 잠금 기능

- 어린이의 세탁기 조작에 의한 사고를 방지하고자 할 때 사용하세요.
- 『온수세탁』과 『행굼』버튼을 동시에 3초정도 누르면 설정/해제 됩니다.

동작/일시정지 버튼

- 세탁기를 동작 또는 정지시킬 때 사용하세요.
- 정지상태에서 약 60분이 지나면 전원이 자동으로 꺼집니다.

표준 코스

<p>1</p>  <p>전 원</p>	<p>전원 버튼을 눌러 주세요.</p> <ul style="list-style-type: none"> ● 표준 코스에 불이 들어옵니다.
<p>2</p>  <p>동작/일시정지</p>	<p>세탁물을 넣고 뚜껑을 닫은 후 동작/일시정지 버튼을 눌러주세요</p> <ul style="list-style-type: none"> ● 『냉수세탁』이 자동 선택되므로 변경을 원하시면 일시정지 상태에서 각 버튼을 눌러 선택하시면 됩니다.
	<p>물 없이 통회전 1회 이상 회전(물높이 LED는 순차적으로 점멸)하여 세탁물의 양을 감지 후 물높이가 표시되고, 급수가 시작됩니다. 이후 급수 중 동일 과정이 1회 반복하여 LED가 점멸되면서 물높이가 재설정됩니다.</p> <ul style="list-style-type: none"> ● 물높이를 선택 후 동작/일시정지 버튼을 눌렀을 때 물높이 LED가 순차적으로 점멸되는 현상은 정상동작입니다. ● 변경을 원하시면 세탁물량 감지 후 변경하시면 됩니다. ● 세탁물의 양을 감지할때에는 안전을 위해 반드시 뚜껑을 닫으세요. (뚜껑을 열면 『뚜껑열림 "dE"』 표시와 함께 동작되지 않습니다.)
<p>3</p>  <p>동작/일시정지</p>	<p>동작/일시정지 버튼을 눌러주세요.</p>
<p>4</p> 	<p>표시된 물높이 옆의 세제량만큼 세제를 넣고 뚜껑을 닫으세요.</p>
<p>5</p>  <p>동작/일시정지</p>	<p>동작/일시정지 버튼을 눌러주세요. 급수가 시작되고, 급수 종료 후 세탁이 시작됩니다.</p>
<p>6</p> 	<p>세척 완료 부저가 울리면서 약 10초 후에 자동으로 전원이 꺼집니다</p>

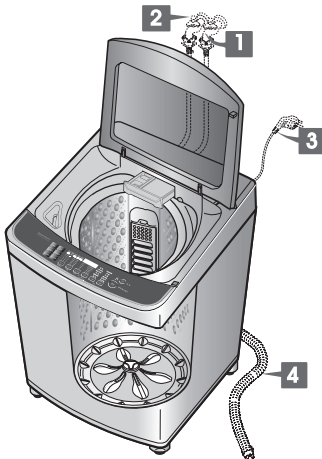

※ 사진은 모델에 따라 다를 수 있습니다.





한번 더 확인 해 주세요!!!

- 1 급수호스가 냉수, 온수에 정확히 연결되어 있는지 확인하세요.
- 2 수도꼭지는 열려 있는지 확인하세요.
- 3 플러그는 꽂혀 있는지 확인하세요.
- 4 배수호스는 바닥에 내려져 있는지 확인하세요.



- 세탁물을 넣고 세탁수위를 임의 선택하여 운전 할 경우에도 깨끗한 세탁을 위해 세탁물량 감지를 합니다. 따라서 급수 전 1회 한 방향 회전동작은 정상동작입니다.
- 더 강력한 행공을 원하시면 행공 회수를 추가하여 세탁하세요.

안심표준 코스

<p>1</p>  전원	<p>전원 버튼을 눌러 주세요.</p>
<p>2</p>  코스	<p>세탁물을 넣은 다음 코스 버튼을 눌러 안심표준 코스를 선택하세요.</p> <ul style="list-style-type: none"> ● 표준세탁보다 헹굼을 더 강력하게 세탁이 되기를 원할 때 사용하세요.
<p>3</p> 	<p>표시된 물높이 옆의 세제량만큼 세제를 넣고 뚜껑을 닫으세요.</p>
<p>4</p>  동작/일시정지	<p>동작/일시정지 버튼을 눌러주세요.</p> <p>급수가 시작되고, 급수 종료 후 세탁이 시작됩니다.</p>
<p>5</p> 	<p>완료 부저가 울리면서 약 10초 후에 자동으로 전원이 꺼집니다.</p>



- 안심표준 코스는 헹굼력을 높이기 위해 헹굼을 기본 3회 진행합니다.

위생40도 코스

<p>1</p>  <p>전 원</p>	<p>전원 버튼을 눌러 주세요.</p>
<p>2</p>  <p>코스</p>	<p>세탁물을 넣고 코스 버튼을 눌러 『위생40도』 코스를 선택하세요.</p> <ul style="list-style-type: none"> ● 물 높이가 『5』이상은 선택되지 않습니다. ● 세탁량을 7kg 이하로 하세요 ● 『냉수세탁』, 『온수세탁』, 행궁 『2』회, 탈수 『중』이 자동 선택 되므로 변경을 원하시면 각 버튼을 눌러 선택하시면 됩니다.
<p>3</p> 	<p>표시된 물높이 옆의 세제량만큼 세제를 넣고 뚜껑을 닫으세요.</p>
<p>4</p>  <p>동작/일시정지</p>	<p>동작/일시정지 버튼을 눌러주세요. 급수가 시작되고, 급수 종료 후 세탁이 시작됩니다.</p>
<p>5</p> 	<p>완료 부저가 울리면서 약 10초 후에 자동으로 전원이 꺼집니다.</p>

참고

- 위생40도 코스는 『냉수세탁』, 『온수세탁』이 설정되며, 급수시 세탁에 적절한 온도로 맞추기 위하여 급수밸브가 열림/닫힘을 반복할 수 있습니다.
- ※ 위생40도 코스의 경우 가열을 위해 설정 온도가 다른 코스 대비 높아 온수 급수량이 많습니다.
- ※ 40℃에서 잘 빠지는 오염 : 커피, 콜라, 오렌지주스, 포도주스, 간장 등
- 온수세탁만 선택할 경우 가열시간이 짧아 세탁시간이 줄어들게 됩니다.
- 냉수 호스만 연결 시에는 가열 시간이 길어 세탁시간이 길어지게 됩니다.
냉수, 온수를 함께 연결하여 사용하세요.
- 가열 중에는 세탁통이 한 방향으로 천천히 회전을 하며, 이는 정상적인 동작입니다.
- 가열 중에 가열에 의한 습도 차이로 인하여 도어 유리에 물방울이 맺힐 수 있으며 이는 정상적으로 발생하는 것입니다. 세탁 후에 닦아주시면 됩니다.
- 가열에 의하여 제품 외관이 뜨거울 수 있으므로 주의하세요.

살균60도 코스

<p>1</p>  <p>전 원</p>	<p>전원 버튼을 눌러 주세요.</p>
<p>2</p>  <p>코스</p>	<p>세탁물을 넣고 코스 버튼을 눌러 『살균60도』 코스를 선택하세요.</p> <ul style="list-style-type: none"> ● 물 높이가 『4』이상은 선택되지 않습니다. ● 세탁량을 5kg 이하로 하세요 ● 『스팀』, 『냉수 세탁』, 『온수세탁』, 행굼『2』회, 탈수 『중』이 자동 선택되므로 변경을 원하시면 각 버튼을 눌러 선택하시면 됩니다.
<p>3</p> 	<p>표시된 물높이 옆의 세제량만큼 세제를 넣고 뚜껑을 닫으세요.</p>
<p>4</p>  <p>동작/일시정지</p>	<p>동작/일시정지 버튼을 눌러주세요. 급수가 시작되고, 급수 종료 후 세탁이 시작됩니다.</p>
<p>5</p> 	<p>완료 부저가 울리면서 약 10초 후에 자동으로 전원이 꺼집니다.</p>



- 살균60도 코스는 온수세탁, 냉수세탁이 동시에 선택되며 급수시 세탁에 적절한 온도로 맞추기 위하여 급수밸브가 열림/닫힘을 반복할 수 있습니다.
- ※ 살균60도 코스의 경우 가열을 위해 설정 온도가 다른 코스 대비 높아 온수 급수량이 많습니다.
- ※ 60°C에서 잘 빠지는 오염 : 우유, 혈액, 인체 피지, 달걀, 동식물성 기름 등
- 온수세탁만 선택할 경우 가열시간이 짧아 세탁시간이 줄어들게 됩니다.
- 냉수 호스만 연결 시에는 가열 시간이 길어 세탁시간이 길어지게 됩니다. 냉수, 온수를 함께 연결하여 사용하세요.
- 가열 중에는 세탁통이 한 방향으로 천천히 회전을 하며, 이는 정상적인 동작입니다.
- 가열 중에 가열에 의한 습도 차이로 인하여 도어 유리에 물방울이 맺힐 수 있으며 이는 정상적으로 발생하는 것입니다. 세탁 후에 닦아주시면 됩니다.
- 가열에 의하여 제품 외관이 뜨거울 수 있으므로 주의하세요.

급속 코스

<p>1</p>  전원	<p>전원 버튼을 눌러 주세요.</p>
<p>2</p>   코스	<p>세탁물을 넣고 코스 버튼을 눌러 『급속』 코스를 선택하세요.</p> <ul style="list-style-type: none"> ● 급속 코스의 경우 소량의 의류를 빠른 시간 내에 세탁하는 코스이므로 물높이 『4』 이상은 선택 되지 않습니다. ● 세탁물의 양을 5.5kg 이하로 하세요. ● 『냉수세탁』, 행금 『1』회, 탈수 『섬세』으로 자동 선택되므로 변경을 원하시면 각 버튼을 눌러 선택 하시면 됩니다.
<p>3</p> 	<p>표시된 물높이 옆의 세제량만큼 세제를 넣고 뚜껑을 닫으세요.</p>
<p>4</p>  동작/일시정지	<p>동작/일시정지 버튼을 눌러주세요. 급수가 시작되고, 급수 종료 후 세탁이 시작됩니다.</p>
<p>5</p> 	<p>완료 부저가 울리면서 약 10초 후에 자동으로 전원이 꺼집니다.</p>

강력 코스

<p>1</p>  <p>전 원</p>	<p>전원 버튼을 눌러 주세요.</p>
<p>2</p>  <p>코스</p>	<p>세탁물을 넣은 다음 코스 버튼을 눌러 『강력』 코스를 선택하세요.</p> <ul style="list-style-type: none"> ● 표준세탁보다 더 강력하게 세탁이 되기를 원할 때 사용하세요. ● 『냉수세탁』이 자동 선택되므로 변경을 원하시면 일시정지 상태에서 각 버튼을 눌러 선택하시면 됩니다.
<p>3</p>  <p>동작/일시정지</p>	<p>동작/일시정지 버튼을 눌러주세요.</p>
<p>4</p> 	<p>물 없이 짧은 시간 동안 1회 이상 회전하여 세탁량을 감지 후 물높이와 적정 세제량이 표시되고, 급수가 시작됩니다.</p> <ul style="list-style-type: none"> ● 변경을 원하시면 동작 중 변경하시면 됩니다. ● 세탁량을 감지할 때에는 안전을 위해 반드시 뚜껑을 닫으세요. (뚜껑을 열면 『뚜껑열림 "dE"』 표시와 함께 동작되지 않습니다.)
<p>5</p>  <p>동작/일시정지</p>	<p>동작/일시정지 버튼을 눌러주세요.</p>
<p>6</p> 	<p>표시된 물높이 옆의 세제량만큼 세제를 넣고 뚜껑을 닫으세요.</p>
<p>7</p>  <p>동작/일시정지</p>	<p>동작/일시정지 버튼을 눌러주세요. 급수가 시작되고, 급수 종료 후 세탁이 시작됩니다.</p>
<p>8</p> 	<p>완료 부저가 울리면서 약 10초 후에 자동으로 전원이 꺼집니다.</p>



● 강력세탁 코스는 행공력을 높이기 위해 행공을 기본 3회 진행합니다.





애벌+표준 코스

1	 전원	전원 버튼을 눌러 주세요.
2	 코스	세탁물을 넣은 다음 코스 버튼 을 눌러 『애벌+표준』 코스를 선택하세요. 『병수세탁』이 자동 선택되므로 변경을 원하시면 일시정지상태에서 각 버튼을 눌러 선택하시면 됩니다.
3	 동작/일시정지	동작/일시정지 버튼을 눌러주세요.
4		<p>물 없이 짧은 시간 동안 1회 이상 회전하여 세탁물의 양을 감지 후 물높이와 적정 세제량이 표시되고, 급수가 시작됩니다.</p> <ul style="list-style-type: none"> ● 변경을 원하시면 운전 중 변경하시면 됩니다. ● 세탁물의 양을 감지할 때에는 안전을 위해 반드시 뚜껑을 닫으세요. (뚜껑을 열면『뚜껑열림 “dE”』 표시와 함께 동작되지 않습니다.)
5	 동작/일시정지	동작/일시정지 버튼을 눌러주세요.
6		표시된 물높이 옆의 세제량만큼 세제를 넣고 뚜껑을 닫으세요.
7	 동작/일시정지	동작/일시정지 버튼을 눌러주세요. 급수가 시작되고, 급수 종료 후 세탁이 시작됩니다.
8		세척 완료 부저가 울리면서 약 10초 후에 자동으로 전원이 꺼집니다.



● 애벌+표준 코스는 7수위 이하의 물높이 에서 효과적으로 동작합니다.

울/섬세 코스

<p>1</p>  전원	<p>전원 버튼을 눌러 주세요.</p>
<p>2</p>  코스	<p>세탁물을 넣은 다음 코스 버튼을 눌러 『울/섬세』 코스를 선택하세요.</p> <ul style="list-style-type: none"> ● 흰색이나 밝은 색상의 옷과 물이 빠지는 짙은 옷은 분리해서 세탁하세요. ● 물온도 조정이 되지 않습니다. ● 『냉수세탁』, 물높이 『5』수위, 행궁 『2』회, 탈수 『섬세』 자동 선택되므로 변경을 원하시면 각 버튼을 눌러 선택하시면 됩니다. (『온수세탁』 버튼은 선택이 되지 않습니다.)
<p>3</p> 	<p>표시된 물높이 옆의 세제량만큼 세제를 넣고 뚜껑을 닫으세요. 세탁물에 알맞는 전용 중성세제나 가정용 드라이세제를 사용하세요.</p>
<p>4</p>  동작/일시정지	<p>동작/일시정지 버튼을 눌러주세요.</p>
<p>5</p> 	<p>완료 부저가 울리면서 약 10초 후에 자동으로 전원이 꺼집니다.</p>



- 의류를 건조할 때는 그늘의 평평한 바닥에 펼쳐서 건조하거나 티월로 옷걸이를 감은 후 걸어서 건조하면 됩니다.
- 옷감 보호를 위해 탈수세기 및 시간이 짧게 설정되어 있어, 옷이 축축할 수 있습니다. (탈수세기 변경 안됨)

이불 코스

<p>1</p>  <p>전 원</p>	<p>전원 버튼을 눌러 주세요.</p>
<p>2</p> 	<p>세제를 따뜻한 물에 풀어서 넣어주세요.</p> <ul style="list-style-type: none"> • 찬물에 세제를 그냥 투입하면 이불 사이에 세제가 묻어 나올 수 있습니다. • 캐시밀론 이불, 아크릴 담요, 훈방담요, 모직담요, 이불속(폴리에스테르100%), 침대 시트 등은 이불포가 물에 떠올라 세탁통 밖으로 튀어 나오는 경우 손상될 수 있으므로 별도의 세탁망을 구입하여 세탁하세요.
<p>3</p>  <p>코스</p>	<p>세탁물을 넣고 코스 버튼을 눌러 『이불』 코스를 선택하세요.</p> <ul style="list-style-type: none"> • 『냉수세탁』이 자동 선택되므로 변경을 원하시면 각 버튼을 눌러 선택하시면 됩니다.
<p>4</p>  <p>동작/일시정지</p>	<p>뚜껑을 닫고 동작/일시정지 버튼을 눌러주세요.</p>
<p>5</p> 	<p>세척 완료 부저가 울리면서 약 10초 후에 자동으로 전원이 꺼집니다.</p>

참고

- 전기 담요와 카펫은 절대로 세탁하지 마세요. (세탁기 및 세탁물 손상의 원인이 됩니다.)
- 이불은 일반의류와 분리하여 세탁하세요. 세탁물이 이불과 나누어 지면서 한쪽으로 치우쳐져 세탁 이상현상이 발생할 수 있습니다.
- 탈수할 때 이불이 한쪽에 치우쳐져 고르게 퍼주기 위해서 탈수 시간이 길어질 수 있습니다.
- 이불은 크기에 상관없이 한 장씩 세탁하는 것을 권장합니다.
- 소재가 다른 두 장의 이불을 세탁시 불균형으로 탈수가 정상적으로 안될 수 있습니다.
- 부풀어 오르기 쉬운 이불은 세탁물망에 넣어 물에 완전히 잠기게 한 후, 시용해 주세요. (부풀어 오르면 세탁이나 탈수 시, 세탁물과 부품손상의 원인이 됩니다.)
- 담요 투입방법
 - 'N' 또는 'M' 형태로 갠 후, 세탁/탈수조 상부의 플라스틱 부품 아래로 넣어 주세요.

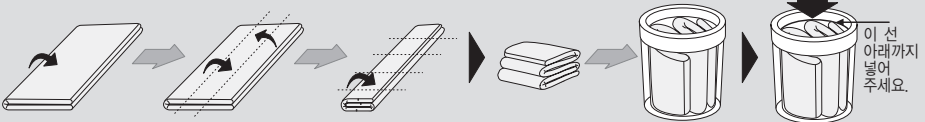

손세탁 표시  가 있는 담요와 이불은 세탁이 가능합니다.

참고

- | | | | |
|-----|--|-----|--|
| 무 게 | 담요 : 3.5 kg 이하 (크기 약 200 X 250 cm 이내) | 종 류 | 아크릴 담요 : 아크릴 100 % (니일론 코팅) |
| | 이불속 : 3.5 kg 이하 (크기 약 200 X 250 cm 이내) | | 훈방담요 : 면 + 폴리에스테르 |
| | | | 모직담요 : 방모직 담요 |
| | | | 이불속 : 폴리에스테르 100 %
(크기 약 200×250 cm 이내) |
- ◎ 이불의 부피에 따라 세탁 가능한 무게가 달라질 수 있습니다.

기능성 의류 코스

<p>1</p>  <p>전 원</p>	<p>전원 버튼을 눌러 주세요.</p>
<p>2</p>  <p>코스</p>	<ul style="list-style-type: none"> ● 기능성 의류는 물에 뜨기 쉬우므로 적은 양으로 충분히 물에 잠기도록 세탁하여야 합니다. ● 『냉수세탁』이 자동 선택되므로 변경을 원하시면 일시정지상태에서 각 버튼을 눌러 선택하시면 됩니다. (단, 탈수 세기 조절 안됨)
<p>3</p> 	<p>표시된 물높이 옆의 세제량만큼 세제를 넣고 뚜껑을 닫으세요.</p>
<p>4</p>  <p>동작/일시정지</p>	<p>동작/일시정지 버튼을 눌러주세요. 급수가 시작되고, 급수 종료 후 세탁이 시작됩니다.</p>
<p>5</p> 	<p>세척 완료 부저가 울리면서 약 10초 후에 자동으로 전원이 꺼집니다.</p>

참고

- 기능성 의류 코스는 운동복, 등산복과 같이 특수 기능을 가진 의류의 옷감 보호를 위한 코스입니다.
- 옷감 보호를 위해 탈수세기가 약하고, 시간이 짧게 동작하도록 설정되어 있어 옷에 물기가 남아 있을 수 있습니다. (탈수 세기 조절 안됨)
- 온수세탁 옵션 선택 시, 옷 라벨을 통해 온수 세탁이 가능한 의류인지 반드시 확인하세요!

통살균 코스



세제와 섬유유연제가 서로 뭉치거나, 세탁기 내 습기가 장기간 방치된 경우 여러가지 균들이 달라붙어 검은 때(곰팡이)가 생길 수 있으며, 이로 인해 불쾌한 냄새나 세탁물에 얼룩이 생길 수 있습니다. 권장세척제를 사용하여 주기적으로 통살균을 하면 항상 깨끗하고 청결한 세탁통을 유지할 수 있습니다.

<p>1</p>  <p>전 원</p>	<p>전원 버튼을 눌러 주세요.</p>
<p>2</p>  <p>코스</p>	<p>코스 버튼을 눌러 『통살균』코스를 선택하세요. 『냉수세탁』『온수세탁』, 물높이 1수위가 자동 선택되며 변경이 불가능 합니다.</p>
<p>3</p> 	<p>통살균 전용 세제를 세탁조에 골고루 뿌려 주세요.</p>
<p>4</p>  <p>동작/일시정지</p>	<p>동작/일시정지 버튼을 눌러주세요. 표시창에 남은 시간이 표시됩니다</p>
<p>5</p> 	<p>세척 완료 부저가 울리면서 약 10초 후에 자동으로 전원이 꺼집니다.</p>



- 통살균시 LG홈스타 세탁조 클리너 (450ml) 또는 액체 염소계 표백제를 사용해 주세요
- 세탁기 도어를 열고 세탁조 안쪽 바닥에 골고루 부어 주세요.
- 통살균 코스 선택시 세탁물과 세제를 절대 넣지 마세요. 옷감손상, 변색의 원인이 됩니다.
- 월 1회 통살균 코스를 이용하여 세탁조를 세척해 주세요
- 보푸라기가 묻어 날 경우 통살균을 실시 해 주세요.
- 밤이나 외출시에 통살균 코스를 이용하시면 편리합니다.

세탁조 청소 시점 자동 알림 기능

- 전원 버튼을 눌러 전원을 켰을 때 남은시간 표시부에 **t.c.l** 이 깜빡 거리면 세탁조 청소 시점을 알려주는 것이므로 통살균 버튼을 눌러 통살균을 진행해 주세요.
- 통살균을 진행하면 다음 청소시점까지는 **t.c.l** 이 나타나지 않습니다.
- 세탁조 청소시점 자동 알림 표시는 세탁기 사용 횟수에 따라 차이가 있으나 일반적으로 약 30회 사용 후 1번씩 나타나게 됩니다.



- 통살균시 다른 성분(식초, 구연산, 산소계 표백제등)과 혼용해서 사용하지 마시기 바랍니다. 유해한 가스가 발생할 수 있습니다.
- 전용 세척제를 구하기 힘들 경우 염소계 표백제를 사용하셔도 좋습니다.

다운로드 코스

1  전원	전원 버튼을 눌러 주세요.
2  코스	세탁물을 넣고 코스 버튼 을 눌러 『다운로드코스』 코스를 선택하세요. ● 'LG Smart ThinQ' 애플리케이션을 이용하여 현재 다운로드 되어 있는 코스를 확인해 주세요.
3  동작/일시정지	동작/일시정지 버튼을 눌러주세요.
4 	표시된 물높이 옆의 세제량 만큼 세제를 넣고 뚜껑을 닫으면 세탁이 시작됩니다.
5 	세척 완료 부저가 울리면서 약 10초 후에 자동으로 전원이 꺼집니다.

참고

- 'LG Smart ThinQ' 애플리케이션을 통하여 여러 개의 세탁 코스 중 원하는 코스를 다운로드 할 수 있습니다. 각각의 코스에 대한 설명은 'LG Smart ThinQ' 애플리케이션을 참고하십시오.
- 코스 다운로드 기능은 제품 등록 및 Wi-Fi 설정 후 사용할 수 있습니다. 제품 등록 및 Wi-Fi 설정 방법은 '스마트 기능 사용하기'를 참고하십시오.
- 다운로드 코스는 한 개 코스만 저장 가능하며, 언제든지 바꾸어 저장 할 수 있습니다.
- 구입한 제품에 따라 선택 가능한 코스가 다를 수 있습니다.
- 다운로드 코스는 'LG Smart ThinQ' 애플리케이션의 업데이트 버전에 따라 달라질 수 있습니다.

예약세탁

<p>1</p>  전원	<p>전원 버튼을 눌러 주세요.</p>
<p>2</p>   코스	<p>세탁물과 세제를 넣고 코스 버튼을 눌러 원하는 코스를 선택하세요.</p> <ul style="list-style-type: none"> ● 세제는 분말세제통에 넣어주세요. ● 『울/섬세』, 『통살균』 코스에서는 예약이 되지 않습니다.
<p>3</p>  예약	<p>예약 버튼을 눌러 예약시간을 맞추어 주세요.</p> <ul style="list-style-type: none"> ● 『예약』 버튼을 누르면 예약 램프가 켜지고 3:00 표시됩니다. <div style="border: 1px solid gray; padding: 10px; margin: 10px 0;"> <p>예) 지금은 오후1시이며 오후 7시에 세탁을 끝내고 싶을 경우</p> <ul style="list-style-type: none"> ● 예약 버튼을 계속 눌러 지금부터 세탁을 끝내고 싶을 때까지의 시간 (7시-1시=6시간)을 맞추어 주세요. </div> <div style="text-align: center; margin: 10px 0;">  →  </div> <ul style="list-style-type: none"> ● 3~18시간까지 예약 가능하며 3~12시간까지는 1시간 단위로, 12~18시간까지는 2시간 단위로 예약 할 수 있습니다. ● 3시간 미만은 예약되지 않습니다.
<p>4</p>  동작/일시정지	<p>뚜껑을 닫은 후 동작/일시정지 버튼을 눌러 주세요.</p>
<p>5</p> 	<p>예약시간에 세탁이 끝납니다.</p> <ul style="list-style-type: none"> ● 수압에 따라 예약한 종료시간이 약간 달라질 수 있습니다.









- 예약을 취소할 때는 예약이 취소될 때까지 예약 버튼을 반복해서 누르거나, **전원 버튼을 눌러 전원을 켜주세요.**

볼림세탁

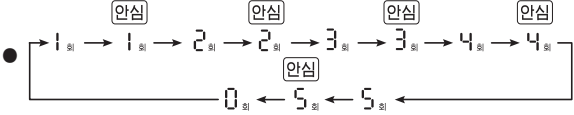
1	 전원	전원 버튼을 눌러 주세요.
2	 코스	세탁물을 넣은 다음 코스 버튼 을 눌러 원하시는 코스를 선택하세요. ● 위생40도, 살균60도, 급속, 애벌+표준, 울/성세, 통살균 코스는 볼림 세탁이 되지 않습니다.
3	 터보샷 *별첨	『터보샷』버튼을 3초간 누르면 볼림세탁 코스가 선택됩니다. ● 볼림세탁은 『볼림』 버튼을 눌러 선택이 가능하며, 선택 시 진행 표시 창에 볼림표시 (볼림)가 나타납니다. ● 볼림선택 : 30 ▶ off ▶ 30 (3초간 누르면 해제됩니다.)
4	 헹굼 인상완공 탈수	『헹굼』 버튼과 『탈수』 버튼을 각각 눌러 헹굼횟수, 탈수세기를 설정해 주세요.
5		표시된 물높이 옆의 세제량만큼 세제를 넣고 뚜껑을 닫으세요.
6	 동작/일시정지	동작/일시정지 버튼을 눌러주세요. 급수가 시작되고, 급수 종료 후 세탁이 시작됩니다.
7		세척 완료 부저가 울리면서 약 10초 후에 자동으로 전원이 꺼집니다.

안심행굼

<p>1  전원</p>	<p>전원 버튼을 눌러 주세요.</p>
<p>2  코스</p>	<p>세탁물을 넣은 다음 코스 버튼을 눌러 원하시는 코스를 선택하세요.</p> <ul style="list-style-type: none"> ● 『표준』, 『강력세탁』, 『애벌+표준』, 『이불』 코스에서만 안심행굼 기능이 적용됩니다.
<p>3  행굼</p>	<p>행굼 버튼을 눌러 안심행굼(안심)을 선택하세요.</p> <ul style="list-style-type: none"> ● 행굼 버튼을 누를 때마다 다음과 같이 선택 내용이 변경됩니다. 
<p>4  세탁, 행굼, 탈수</p>	<p>세탁 버튼과 탈수 버튼을 각각 눌러 시간을 설정하세요.</p>
<p>5 </p>	<p>표시된 물높이 옆의 세제량만큼 세제를 넣고 뚜껑을 닫으세요.</p>
<p>6  동작/일시정지</p>	<p>동작/일시정지 버튼을 눌러주세요.</p>
<p>7 </p>	<p>세척 완료 부저가 울리면서 약 10초 후에 자동으로 전원이 꺼집니다.</p>



● 안심행굼은 세제를 더 효과적으로 제거하고 싶을 때 사용하세요.

버튼잠금기능

어린이가 세탁기를 조작하는 것을 방지하고 싶을 때 사용하세요



- ▶ 『행궁』 버튼을 3~7초 정도 누르면 설정/해제 됩니다.
- ▶ 설정은 동작 중에 가능하나 해제는 언제든지 가능합니다.
- ▶ 버튼 잠금 기능이 설정되면 전원 버튼을 제외한 어떠한 버튼도 조작되지 않습니다.
- ▶ 버튼잠금 기능이 설정되면 시간 표시창에 버튼 잠금 표시()가 나타나고, 모든 행정이 끝나도 버튼 잠금 기능이 자동으로 해제 되지 않습니다.

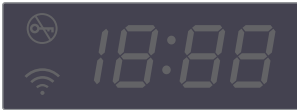

<버튼 잠금 기능 해제 시>



<버튼 잠금 기능 작동 시>

버튼 잠금 기능(CHILD LOCK)이 설정 되어 있는데 기능을 변경하고 싶을 때



『온수세탁』버튼과 『행궁』버튼을 동시에 3초정도 눌러 버튼잠금을 해제하세요. (모델에 따라 다름)

동작 / 일시정지 버튼을 눌러 동작을 정지시켜 주세요.

변경하고 싶은 기능을 선택한 후 다시 **동작/일시정지** 버튼을 눌러 동작을 계속 하세요.

세탁, 헹굼, 탈수 중 원하는 것만 하고 싶을 때



세탁, 헹굼, 탈수 중 원하는 것만 선택하여 사용하세요.



세탁

- 버튼을 눌러 세탁을 원하는 시간으로 선택하실 수 있습니다.
- 세탁을 수동 선택하면 헹굼과 탈수가 자동 선택됩니다. 세탁만 원하실 경우에는 『헹굼』, 『탈수』 버튼을 눌러 지워 주세요.



헹굼
안심헹굼

- 버튼을 눌러 헹굼을 원하는 횟수로 선택하실 수 있습니다. (헹굼 횟수 선택방법은 28 페이지 참조하세요.)



탈수

- 버튼을 눌러 탈수를 원하는 세기로 선택할 수 있습니다.
- 세탁물 치우침에 따라 탈수세기가 지정된 세기보다 약할 수 있습니다. 이는 탈수 시 진동 방지를 위한 정상 동작입니다. 이 때 약해진 세기만큼 탈수 시간이 늘어나서 탈수 세기가 일정 부분 보상됩니다.



물높이

- 『물높이』 버튼은 세탁량에 따라 조절하세요.



참고

탈수를 제외한 다른 기능은 완료 후에도 배수가 되지 않습니다.

배수를 하고자 할 때는 『탈수』 버튼을 별도로 누른 후 **동작/일시정지** 버튼을 눌러 주세요.

세탁만 하고
싶을 때

1 전원 버튼을
눌러 주세요.



전 원

헹굼만 하고
싶을 때

1 전원 버튼을
눌러 주세요.



전 원

탈수만 하고
싶을 때

1 전원 버튼을
눌러 주세요.



전 원

헹굼 • 탈수만
하고 싶을 때

1 전원 버튼을
눌러 주세요.



전 원

세탁, 헹굼, 탈수 중 원하는 것만 하고 싶을 때

2 세탁 시간을 선택하세요.

세탁을 수동 선택 하면 헹굼과 탈수가 자동 선택됩니다. 세탁만 원하실 경우에는 '헹굼', '탈수' 버튼을 눌러 지워 주세요.



3 세탁량에 맞게 물높이를 조절 후 세제를 넣어주세요.



4 뚜껑을 닫고 동작/일시정지 버튼을 눌러주세요.



동작/일시정지

2 헹굼 횟수를 선택하세요.

헹굼을 수동 선택하면 탈수가 자동 선택됩니다. 헹굼만 원하실 경우에는 '탈수' 버튼을 눌러 지워 주세요.



3 세탁량에 맞게 물높이를 조절하세요.



4 뚜껑을 닫고 동작/일시정지 버튼을 눌러주세요.



동작/일시정지

2 탈수 세기를 선택하세요.



3 뚜껑을 닫아 주세요.

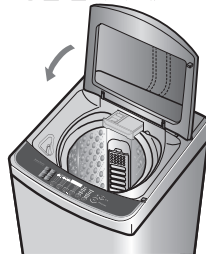

4 동작/일시정지 버튼을 눌러주세요.



동작/일시정지

2 헹굼 횟수와 탈수 세기를 선택하세요.



3 세탁량에 맞게 물높이를 조절하세요.



4 뚜껑을 닫고 동작/일시정지 버튼을 눌러주세요.



동작/일시정지

스마트 기능 사용하기

애플리케이션 설치하기

스마트폰에서 'LG Smart ThinQ' 애플리케이션을 설치 하면 보다 편리하게 제품을 이용할 수 있습니다. 애플리케이션은 Google Play 스토어 또는 애플 앱 스토어를 통해 설치할 수 있습니다. 'LG Smart ThinQ'의 자세한 사용 방법은 애플리케이션의 도움말을 참고하십시오.

애플리케이션 설치하기

스마트폰의 Google Play 스토어 또는 애플 앱 스토어에서 'LG Smart ThinQ'를 검색하여 설치하십시오.

회원 가입하기

'LG Smart ThinQ' 애플리케이션을 사용하면 다양한 LG전자 서비스를 경험할 수 있습니다.

1. 스마트폰에서 'LG Smart ThinQ' 애플리케이션을 실행한 후 새 계정 만들기를 누르십시오.
2. 회원가입 절차에 따라 서비스 이용약관, 회원 정보를 차례로 입력한 후 확인 버튼을 누르십시오.
 - 입력한 이메일로 인증 메일이 발송됩니다.
3. 이메일로 접속한 후 인증하기 버튼을 누르면 LG 계정 가입이 완료됩니다.

알아두기

- LG 계정 가입 시 입력한 이메일 주소가 아이디가 됩니다.

Wi-Fi 기능 사용하기

- 본 내용은 Wi-Fi 모델에만 적용됩니다

제품 등록하기

1. 애플리케이션을 실행한 후 스마트폰 화면의 제품 등록 버튼을 누르십시오.
2. 제품을 선택한 후 스마트폰 화면에 나타나는 안내에 따르십시오.
 - 제품에 연결할 Wi-Fi를 스마트폰에 연결하여 등록하십시오.
 - 제품의 Wi-Fi 연결 상태를 확인하십시오. Wi-Fi가 연결된 경우 표시창에 Wi-Fi () 아이콘이 나타납니다.

애플리케이션 사용하기

애플리케이션을 통해 다양한 기능을 사용할 수 있습니다.

1. 애플리케이션을 실행한 후 제품을 선택하십시오.
2. 스마트폰 화면의 우측 상단에 있는 메뉴 (•••) 버튼을 누른 후 원하는 기능을 선택하십시오.
3. 스마트폰 화면에 나타나는 안내에 따르십시오.

세탁 코스

원하는 코스를 설정하거나 다운로드하여 원격제어로 제품을 작동할 수 있습니다.

통살균(통세척) 코치

세탁 횟수 정보를 통해 통살균(통세척) 적정 시기를 확인할 수 있습니다.

에너지 모니터링

최근 사용한 코스 및 월별 사용량을 확인할 수 있습니다.

스마트 진단

제품의 오작동 또는 고장 발생 시 스마트 진단을 통해 제품 상태를 확인한 후 보다 편리하게 문제를 해결할 수 있습니다.

설정

다양한 기능들을 설정할 수 있습니다.

스마트 기능 사용하기

알아두기

- Wi-Fi의 무선 주파수는 2.4 GHz만 지원합니다.
- 제품 등록 시 스마트폰의 Wi-Fi 기능이 켜져 있는지 확인하십시오.
- 무선 공유기와 인터넷 연결선은 애플리케이션을 사용하기 위해 필요한 별도 구매품이며, 별도로 설치하십시오.
- 무선 네트워크 사용을 위해 인터넷 서비스 업체에 문의하거나 사용자가 직접 무선 공유기를 설치할 수 있습니다. 사용자가 직접 무선 공유기를 설치할 경우 무선 공유기에 동봉되어 있는 사용설명서를 반드시 참조하여 설치하십시오.
- 제품과 가까운 위치에 무선 공유기를 설치하십시오.
- 제품과 무선 공유기의 설치 위치 또는 거리에 따라 무선 네트워크 신호 강도의 차이가 발생할 수 있으며, 그에 따른 데이터 송수신에 걸리는 시간에도 차이가 발생할 수 있습니다.
- 네트워크 환경에 따라 연결이 되지 않을 수 있습니다. 연결이 되지 않거나 네트워크 설정에 대한 문제가 발생하였을 경우 네트워크 관리자 또는 인터넷 서비스 업체로 연락하십시오.
- 무선 공유기 SSID(Wi-Fi 검색 시 나타나는 무선 공유기 이름)는 반드시 영문, 숫자, 영문과 숫자 조합으로 설정하십시오. 제품 모델에 정보가 제대로 전달되지 않아 연결이 잘 되지 않으므로 한글 또는 특수문자 사용을 권장하지 않습니다.
- 무선 네트워크 연결 시 검색되는 무선 공유기는 사용자가 사용하는 무선 공유기 외에 인근에서 사용하는 다른 사용자의 무선 공유기도 검색될 수 있습니다. 다른 사용자의 무선 공유기를 사용하는 행위는 불법이므로 적발 시 법적 제재를 받을 수 있습니다. 반드시 사용 권한이 있는 무선 공유기에 연결하여 네트워크를 사용하십시오.
- 본 설명서의 내용은 'LG Smart ThinQ' 애플리케이션의 버전에 따라 다를 수 있으며, 사용자에게 통보 없이 일부 변경될 수 있습니다.

무선 제품 사양

해당 무선설비는 전파통신 가능성이 있으므로 인명 안전과 관련된 서비스는 할 수 없습니다. 사용 환경에 따라서 전파 혼신에 의해 제품의 동작이 지연될 수 있습니다.

모듈 모델명	LCW-004
사용 주파수	2412~2472 MHz
출력 (최대)	IEEE 802.11 b : 10.53 mW/MHz
	IEEE 802.11 g : 6.22 mW/MHz
	IEEE 802.11 n : 5.67 mW/MHz









오픈 소스 라이선스 안내

본 제품에 탑재된 GPL, LGPL, MPL 및 그 외 오픈소스 라이선스 하에 개발된 소스 코드를 얻으려면, <http://opensource.lge.com>을 방문하십시오.

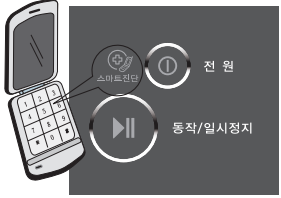
소스 코드를 비롯하여 해당하는 모든 라이선스의 내용 및 저작권 표시, 보증 책임이 없다는 표시를 다운로드할 수 있습니다.

본 제품을 구매한 후 3년 이내에 opensource@lge.com으로 e-mail을 보내 본 제품에 탑재된 소프트웨어의 오픈 소스 코드를 요청할 경우 매체 비용, 운반비 등 제품에 필요한 최소한의 비용을 받고 CD-ROM에 담아 제공해드립니다.

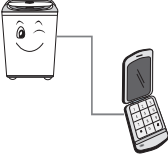
스마트 진단 기능

<p>1</p>  전원	<p>전원 버튼을 눌러주세요</p> <p>▶ 세탁기 문을 닫은 후 전원 버튼을 눌러 주세요.</p>
<p>2</p>  스마트진단	<p>전화기를 스마트 진단 표시에 가져다주세요.</p> <p>▶ 전화기는 반드시 말하는 쪽이 스마트 진단 표시 부분을 향하고 있는지 확인하세요.</p> 
<p>3</p>  냉수세탁	<p>냉수세탁 버튼을 길게 눌러 스마트 진단을 동작 시키세요.</p> <p>▶ 전화기를 스마트 진단 표시 부분에 가까이 댄 후 냉수세탁 버튼을 ‘탁탁탁’ 소리가 날 때까지 길게 눌러 주세요.</p>  <div data-bbox="314 831 1036 911" style="border: 1px solid gray; padding: 5px; margin-top: 10px;"> <p> 『냉수세탁』 버튼을 누르기 전 다른 버튼이나 다이얼을 조작하셨다면, 전원을 껐다가 처음부터 다시 조작해 주시기 바랍니다.</p> </div>
<p>4</p> 	<p>데이터 전송이 되는 동안 전화기를 대고 있으세요.</p> <p>▶ 스마트 진단을 위한 데이터 전송중에는 전화기를 스마트 진단 표시부에 계속 대고 있으세요. 화면에 데이터 전송을 위한 남은 시간이 표시됩니다.</p> <div data-bbox="314 1109 1036 1209" style="border: 1px solid gray; padding: 5px; margin-top: 10px;"> <p> 전송음이 귀에 거슬릴 수도 있습니다. 진단이 잘 되기 위해서는 소리가 멈출때까지 전화기를 떼지 마세요. 전원 버튼을 누르면 진단 기능이 멈추고 소리가 나는 것을 멈출 수 있습니다.</p> </div>
<p>5</p> 	<p>데이터 전송 완료후에는 진단결과를 상담원으로부터 설명을 들으세요.</p> <p>▶ 데이터 전송이 완료되면 “End” 표시와 함께 수 초 후 자동으로 전원이 꺼집니다. 분석된 진단 결과를 상담원으로부터 설명 들으시고 조치하세요.</p>

전원 및 접지 확인



접지선은 반드시 연결하세요.
 접지를 하지 않으면 세탁기에서 전기가 누설될 경우 감전될 수 있습니다.

220V 전원연결 및 접지방법

- 반드시 접지된 220V 전용 콘센트에 꽂아 주세요.
- 본제품은 220V 전용입니다
- 접지단자 내부배선이 연결되어 있지 않을 때는 반드시 별도 접지를 해야합니다.
- 연장코드를 사용할 때는 반드시 접지선이 연결되어야 합니다.

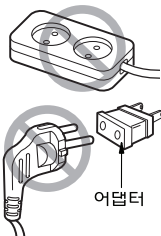
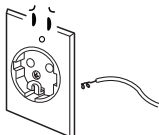
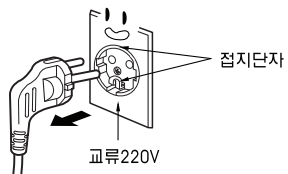

110V 전원연결 및 접지방법

- LG전자 승압용 트랜스를 준비하세요. (모델명: GWT-750 / 용량: 750VA)
 트랜스를 습기가 없고 떨어질 염려가 없는 적당한 장소에 설치하세요.
- 세탁기의 전원플러그를 승압용 트랜스의 콘센트에 꽂아주세요.
- 접지전용 콘센트에 연결하세요.

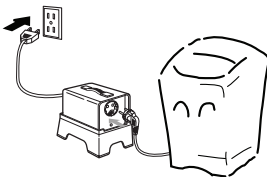
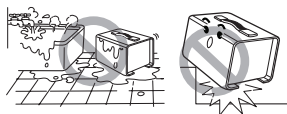

그 외의 접지방법

- 접지 구리판에 접지선을 연결한 후 습기가 있는 땅속에 75cm 이상 묻어 주세요.
- 접지할 수 없는 장소에 설치 할 경우는 정해진 규격의 「누전차단기」를 구입 콘센트에 연결하여 사용하세요.

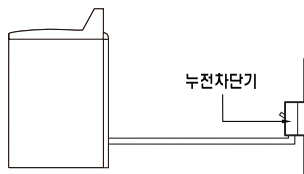
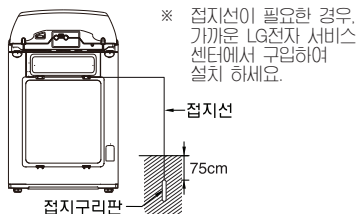

접지를 피해야 할 곳

- 전화선, 피뢰침 등은 낙뢰시 위험하니 절대 접지하지 마세요.
- 가스 파이프는 폭발 위험이 있으니 절대 접지하지 마세요.

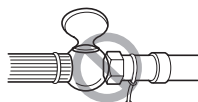

급수호스 연결방법

- 연결하기 전에 출시된 상태의 급수호스를 분리하세요.
- 공급되는 호스 형상에 따라 연결하여 주시기 바랍니다.

연결기와 중간연결기를 완전히 분리하신 후 급수호스도 분리 하세요.

- ▶ 연결기를 왼쪽으로 돌려 중간연결기와 분리하세요.
- ▶ 누름 손잡이와 누름대를 함께 누른 채 아래로 당겨 급수호스를 분리하세요.
- ▶ 분리하지 않으면 연결시 완전히 조여 지지 않아 누수의 원인이 됩니다.

※ 니플형 수도꼭지 급수호스는 중간 연결기만 분리하여 주세요.

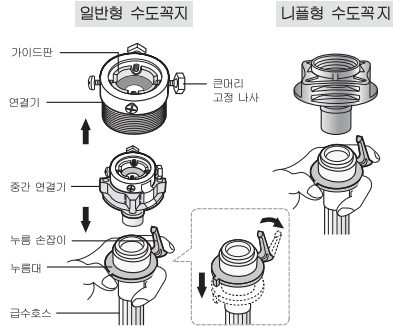

◎ 급수호스를 더 길게 연장하여 사용하실 때에는

- ▶ 별도 판매하는 호스를 LG전자 대리점이나 서비스 센터에서 구입하여『급수호스연결기』에 연결하면 더 길게 사용할 수 있습니다.
- ▶ 냉·온수 급수호스 중 한쪽만 사용할 경우에는 남은 급수호스를 『급수호스 연결기』에 연결하면 더 길게 사용할 수 있습니다.

- ◎ 냉수를 제외한 물온도를 선택한 경우에는 냉수와 온수가 모두 급수됩니다.
냉·온수 한쪽만 사용시에는 반드시 냉수측에 연결하여 사용하세요.

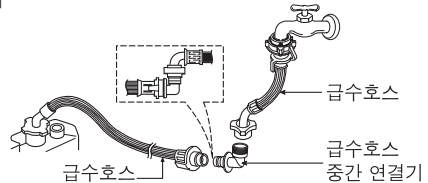

□기타 수도꼭지의 연결방법

※ 니플 타입 급수호스가 공급된 모델은 다음 페이지 커플링(니플) 타입 연결방법으로 연결해 주세요.

• 니플 타입

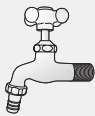

① 끝단니플을 제거하세요.

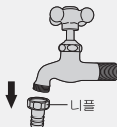

② 연결기를 조립하세요.

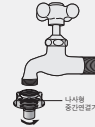

• 나사 타입



① 연결기 안의 가이드를 제거 하세요.



② 연결기를 조립하세요.

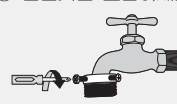

급수호스 연결방법

- 냉수밸브(청색)는 수도꼭지의 냉수축(청색)에, 온수밸브(주황색)는 수도꼭지의 온수축(주황색)에 연결해 주세요.
- 온수 단독으로 연결하지 마세요. 옷감이 손상 될 수 있습니다.
- 냉수와 온수 호스 연결이 바뀌지 않도록 주의 하세요.
- 수도꼭지가 1개일 경우에는 냉수축(청색)에 연결해 주세요.
- 공급되는 호스 형상에 따라 설치 바랍니다.

일반 수도꼭지 타입

1 수도꼭지에 연결기를 연결하세요.

- ▶ 고무 패킹이 수도꼭지에 완전히 밀착되게 한 후, 4개의 나사를 같은 깊이로 조여 주세요.
- ▶ 큰머리나사를 벽 쪽으로 하면 조이기 편리합니다.

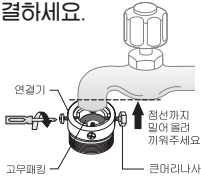

2 중간 연결기를 연결기에 연결하세요.

- ▶ 나사산이 어긋나지 않게 중간 연결기를 오른쪽으로 돌려 조여 주세요. 완전히 조이지 않으면 누수의 원인이 됩니다.



3 급수호스를 연결기에 연결하세요.

- ▶ 누를 손잡이와 누름대를 함께 아래로 누른채 중간 연결기에 끼워주세요.
- ▶ '딱' 소리가 나면서 연결됩니다.

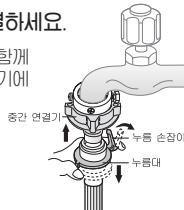

4 급수호스를 세탁기에 연결한 후 수도꼭지를 여세요.

- ▶ 냉수(청색), 온수(주황색)를 확인하여 연결하세요.
- ▶ 고무패킹 없이 연결하면 누수가 되니, 반드시 확인하세요.
- ▶ 물이 새는 경우, 1번부터 다시 점검 후 연결해 보세요.

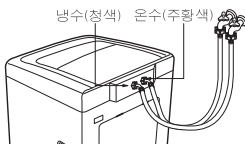

커플링(니플) 수도꼭지 타입

1 수도꼭지의 커플링(니플)을 분해하세요.

- ▶ 커플링 붙이형 수도꼭지의 끝단에 있는 커플링(니플)을 분해하여 제거하세요.

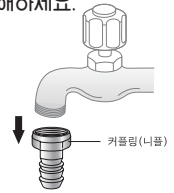

2 나사형 중간 연결기를 수도꼭지에 연결하세요.

- ▶ 나사산이 어긋나지 않게 중간 연결기를 오른쪽으로 돌려 조여 주세요. 완전히 조이지 않으면 누수의 원인이 됩니다.



3 급수호스를 나사형 중간 연결기에 연결하세요.

- ▶ 누를 손잡이와 누름대를 함께 아래로 누른채 중간 연결기에 끼워주세요.
- ▶ '딱' 소리가 나면서 연결됩니다.

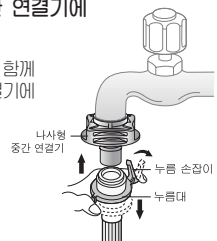

4 급수호스를 세탁기에 연결한 후 수도꼭지를 여세요.

- ▶ 냉수(청색), 온수(주황색)를 확인하여 연결하세요.
- ▶ 고무패킹 없이 연결하면 누수가 되니, 반드시 확인하세요.
- ▶ 물이 새는 경우, 1번부터 다시 점검 후 연결해 보세요.



배수호스 연결방법

1 호스클립과 스프링이 끼워져 있는지 확인 하세요.

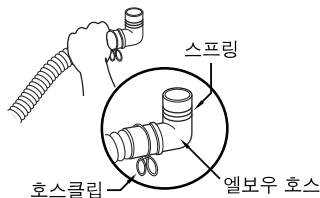

2 배수호스를 배수구 방향으로 향하게 한 후 세탁기의 배수구멍에 끼워 밀어 넣으세요.

※ 배수호스의 방향을 바꾸실 때에는 엘보우 호스를 잡아 당겨 빼낸 후 배수호스를 원하는 방향으로 다시 밀어 넣으세요.

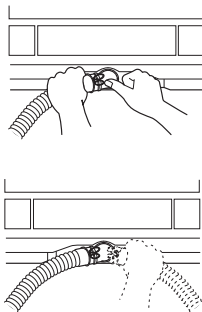

배수호스 끼울 때 주의 사항

아래와 같이 배수호스를 설치했을시에는 배수 및 탈수가 되지 않을 수 있으니 주의사항을 지켜주시기 바랍니다.

- 배수호스를 연결하여 사용하실 경우 길이가 3m가 넘지 않도록 하세요.
- 배수호스가 높은 문턱에 걸리지 않도록 하세요. (6cm 이하)
- 배수호스가 꺾이지 않도록 하세요.
- 배수호스 끝단이 물에 잠기지 않도록 하세요.
- 배수호스가 꺾이지 않도록 하세요.

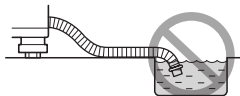
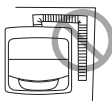

배수호스를 연결하여 사용 할 경우

기존 배수호스



1 호스클립을 결합부 아래로 이동하세요.

2 연장용 배수호스에서 엘보우 호스를 빼세요.

3 기존 배수호스에 엘보우 호스를 빼 연장용 배수호스를 끝까지 밀어 넣어 결합하세요.

4 호스클립을 결합부 중심으로 이동하세요.

연장용 배수호스

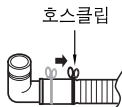

※ 누수가 없는지 확인 후 사용하세요.

※ 연장용 배수호스는 LG전자 대리점이나 서비스 센터에서 유상으로 구입하셔야 합니다.

수평 조정방법



세탁기 수평을 맞추지 않으면 소음이 심하고, 고장의 원인이 됩니다.

1 바닥이 단단하고 수평인 곳에 설치하세요.

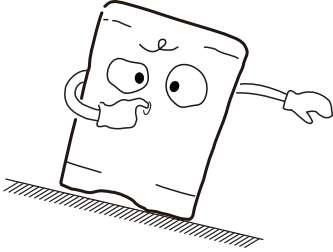

2 수평이 되게 조정하세요.

앞, 뒤쪽의 높이 조정다리(4개)와 높이 조정판을 적절히 이용하여 수평이 되게 조정하세요.

■ 높이 조정 다리

- 높이 조정다리(4개)를 돌려 수평이 되도록 하세요.

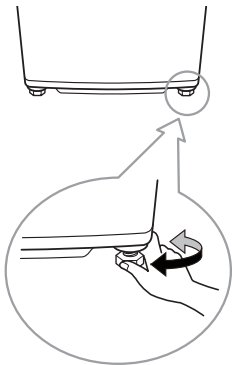

■ 높이조정판

- 높이조정판 개수를 적절히 조절하여, 세탁기가 기우는 쪽에 반쳐 수평이 되게한 후 고정하세요.
- 높이조정판 사용시에는 반드시 고무로 된 높이조정판이 바닥에 위치하도록 하세요.

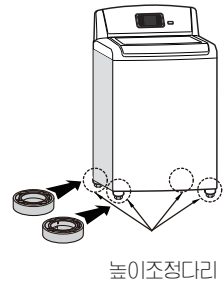
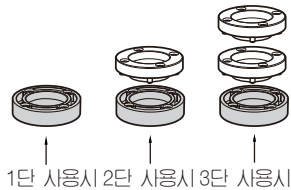

세탁기 관리방법

겨울철에 얼지 않게 하려면

- 1 수도꼭지를 잠그고 급수호스를 빼내어 끝부분을 아래로 향하게 해서 호스 속의 물을 완전히 빼내세요.
- 2 탈수 버튼을 누른 후 동작/일시정지 버튼을 눌러 1분간 탈수하여 세탁기와 배수호스에 남아 있는 물을 제거하세요.
- 3 전원플러그를 뽑아주세요

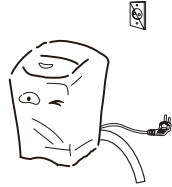
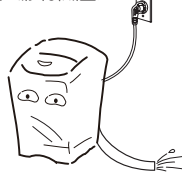

얼었을 경우에는

- 1 수도꼭지에 50°C 정도의 더운 물을 부어 급수호스를 빼 주세요.
- 2 분리한 급수호스를 50°C 정도의 더운물에 담그어 주세요.
- 3 50°C 정도의 더운물을 세탁통에 넣어 서10분간 그대로 둡니다.

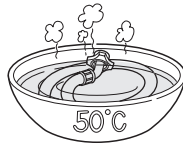
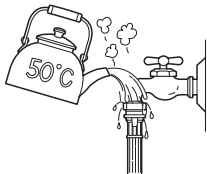

- 4 다시 급수호스를 세탁기에 연결하여 세탁기를 동작시킨 다음 50°C의 더운 물을 급수호스에 조심해서 넣습니다.
 - 5 급수호스를 수도꼭지에 연결한 후 배수여부를 확인하세요.
- ◆ 동결 예방 및 조치 방법

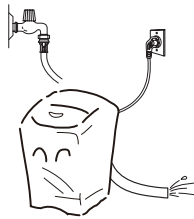
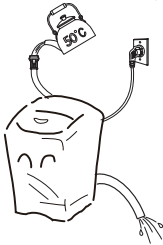

- YouTube에서 '세탁기 동결 예방', '세탁기 동결 조치'로 검색하시면 동영상상을 보실 수 있습니다.



▶ 스테인레스 세탁조는 녹이 잘 발생되지 않으나 다음의 경우 녹 발생이 될 수 있으니 주의 바랍니다.

- 녹 발생이 쉬운 철제품 (옷핀, 머리핀 등)을 세탁조에 방치할 경우
- 철분이 많은 물을 사용할 경우
- 염소계 표백제, 산성 세정제를 사용할 경우

▶ 녹이 발생된 경우에는 스폰지나 부드러운 천에 세정제 (중성세제)를 묻혀서 닦아주세요. (금속 수세미는 절대 사용하지 마세요.)

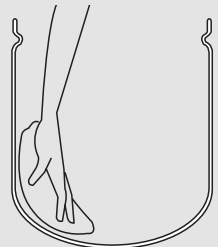

세탁기 청소방법



급수구 거름망이 오물로 막히지 않도록 주기적으로 빼내어 손질해 주세요.
거름망에 이물질(모래, 돌 등)이 끼어 있으면 급수가 잘 되지 않습니다.
「통세척」코스를 이용하여 월 1회 주기적으로 세탁조를 세척해 주세요.

급수구 걸름망 청소 할 때

1. 수도꼭지를 잠근 후 전원을 켜 주세요.
「병수세탁」, 「온수세탁」 버튼을 각각 선택 후 「동작/일시정지」 버튼을 눌러 물을 완전히 제거해 주세요.
2. 전원을 끈 후 플러그를 뽑으세요.
세탁기쪽 급수호스를 분리하세요.
3. 급수호스 분리 후 걸름망을 손으로 잡고 빼낸 후 칫솔 등으로 오물을 제거하세요.

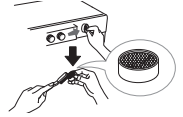
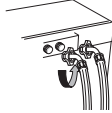

분말세제통 / 섬유유연제통 청소 할 때

세제통 분리하기

1. 세제통을 앞으로 끝까지 당겨 주세요.
2. 세제통을 위로 들어주면 세제통이 분리됩니다. 떨어뜨리지 않게 주의하세요.

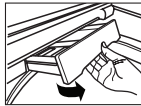
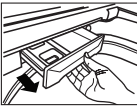

세제통 청소하기

1. 세제통을 앞으로 끝까지 당겨 주세요.
2. 섬유유연제 뚜껑을 위로 들어올리면 분리가 됩니다.
3. 세제통과 세제통 내부를 부드러운 솔로 청소하시면 됩니다.

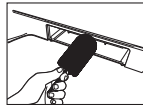
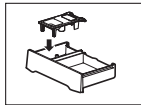
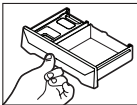

세제통 조립하기

1. 세제통 측면 레일을 세제통 내부 레일위에 올립니다.
2. 세제통을 밀어넣습니다.

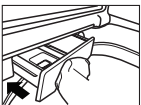
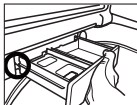

세탁기 청소방법

스테인레스 크린 필터를 청소 할 때

- 크린 필터는 세탁을 할 때마다 청소하십시오. 보다 청결하게 세탁기를 관리할 수 있습니다. 크린 필터의 철망 구멍이 막힐 경우 세탁물의 이물질이 걸러지지 않을 수 있습니다. 세탁조 내부의 보이는 먼지를 제거하시고, 통세척 또는 통살균 코스를 실시하시면 더욱 효과적입니다.

크린 필터를 세탁통에서 분리하는 경우

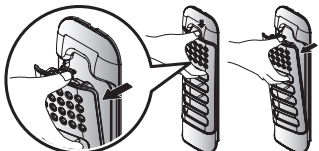
	<p>1 크린 필터의 뒷부분에 엄지 손가락을 감속하게 (안쪽으로) 넣으십시오.</p>	<p>엄지 손가락을 최대한 안쪽으로 넣지 않을 경우 손톱이나 손가락에 상처가 날 수 있습니다.</p>
	<p>2 엄지 손가락을 아래로 누른 후 앞으로 당겨 필터 전체를 분리하십시오.</p>	

크린 필터를 청소할 경우

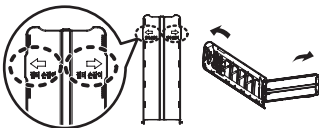
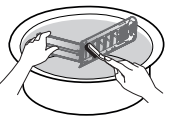
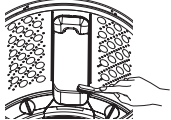
	<p>3 크린 필터 뒷면의 상단 좌우 필터 손잡이를 잡고 힘을 주어 당기십시오.</p>	
	<p>4 크린 필터를 열린 상태로 물에 담근 후 부드러운 솔을 이용하여 이물질들을 제거하십시오. 물기를 말린 후 크린 필터를 닫으십시오.</p>	<p>고농축 섬유유연제를 사용 할 경우에는 일반 섬유유연제를 사용할 때 보다 필터 청소를 자주 하십시오. 고농축의 섬유유연제는 옷감에 잘 달라붙는 성질이 있어 크린 필터가 쉽게 막힐 수 있습니다.</p>
	<p>5 크린 필터 결합부에 이물질이 있을 경우, 부드러운 솔을 이용하여 이물질을 제거하십시오.</p>	

크린 필터를 세탁통에 조립하는 경우

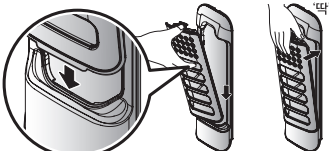
	<p>6 크린 필터의 아래쪽을 먼저 끼운 후 필터의 상단중앙부를 '딱' 소리가 날 때 까지 눌러 조립하십시오.</p>	<p>크린 필터를 끝까지 조립하지 않으면 세탁 중 필터가 탈거 될 수 있으며, 필터의 파손 및 세탁물 손상을 유발 할 수 있습니다.</p>
--	---	---



- 스테인레스 크린 필터 조립 없이 운전 하면 옷감이 손상 될 수 있습니다.
- 스테인레스 크린 필터를 청소할 때, 떨어뜨리거나 필터에 손톱이 끼게 되면 상해의 원인이 되므로 주의하십시오.
- 철망 구멍이 찢어지거나 손상되었을 경우에는 크린 필터를 폐기하시고, 가까운 LG전자 서비스 센터에서 구입하여 사용하십시오. 상해 및 세탁물 손상이 원인이 됩니다.



고장신고전에 확인하세요





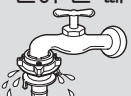

세탁, 행균, 탈수 때 남은시간 표시 부분에 이상알림 표시가 나타나면 서비스를 의뢰하기 전에 아래 사항을 확인 하세요.

증상	확인사항	조치
급수 이상 (급수가 되지 않을 때)	<ul style="list-style-type: none"> • 수도꼭지가 잠겨 있지 않습니까? • 단수이거나 열지는 않았습니까? • 수압이 아주 낮거나 급수구 걸름망이 막히지 않았습니까? • 냉수호스 1개만 연결한 후 온수 세탁만 정동되어 있지 않습니까? • 냉수호스가 온수에 연결 되어 있지 않습니까? 	<ul style="list-style-type: none"> • 수도꼭지를 열어주세요. • 50°C정도의 더운물로 녹여 주세요. • 급수구의 걸름망을 꺼내어 청소하세요. • 온수호스를 연결해 주세요. • 냉수호스는 청색, 온수호스는 주황색에 연결하세요.
배수 이상 (배수가 되지 않을 때)	<ul style="list-style-type: none"> • 배수호스는 내려 놓았습니까? • 꺾여 있거나 문턱이 높지는 않습니까? • 호스내부가 막혀 있지 않습니까? • 호스내부가 열지 않았습니까? 	<ul style="list-style-type: none"> • 본체 길이에 걸린 배수호스를 내려 주세요. • 호스가 꺾이거나 굴곡이 생기면 이물질이 막혀 배수가 되지 않으므로 평평한 곳에 바르게 놓아 주세요. • 50°C정도의 더운 물로 녹여 주세요.
탈수 이상 (탈수가 되지 않을 때)	<ul style="list-style-type: none"> • 세탁물이 한쪽으로 치우치지 않았습니까? • 세탁기가 경사지게 설치되어 있지는 않습니까? 	<ul style="list-style-type: none"> • 세탁물을 고르게 퍼 주세요. • 바닥이 단단하고 수평인 곳에 설치 하시고 수평상태를 확인하세요.
뚜껑열림 (뚜껑이 열렸을 때)	<ul style="list-style-type: none"> • 세탁기 뚜껑이 열려 있지 않았습니까? 	<ul style="list-style-type: none"> • 뚜껑을 닫아 주세요.
뚜껑잠김 (뚜껑이 잠기지 않을 때)	<ul style="list-style-type: none"> • 문이 잠겨 있나요? 	<ul style="list-style-type: none"> • 문이 잠기지 않는다면 전면 스위치에 이물질이 끼어 막혀 있는지 확인해 주세요.
버튼 잠김 	<ul style="list-style-type: none"> • CL (Child Lock)은 고장이 아닙니다. • 아이들이 조작하여 발생할 수 있는 사고를 미리 방지하기 위한 보호 버튼입니다. 	<ul style="list-style-type: none"> • 행정 종료 후 버튼 잠김은 자동해제 되지 않으며, 「온수세탁」과 「행균」버튼을 동시에 3초정도 누르면 해제 됩니다. ※ 사용 중 잘못 눌러서 설정 될 수 있으므로 주의 바랍니다.
통살균 알림 	세탁통 청소시점을 알려줄 때 <ul style="list-style-type: none"> • 세탁통 청소를 1~2개월 동안 하지 않으셨나요? • 세탁통 청소는 다음에 하시겠습니까? 	<ul style="list-style-type: none"> • 통살균 코스를 진행하세요. • 통살균 코스를 진행하지 않고 일반 세탁을 하시려면 코스선택 눌러 원하는 코스 및 행정을 선택하세요.
		<ul style="list-style-type: none"> • LG전자 서비스 센터 또는 대리점에 의뢰하세요

고장신고전에 확인하세요

증상	확인사항	조치
<p>전원이 들어오지 않을 때</p> 	<ul style="list-style-type: none"> ① 전원스위치를 눌렀습니까? 전원플러그가 빠지지 않았습니까? 누전차단기가 꺼져 있지 않습니까? 전원이 220V 입니까? 	<ul style="list-style-type: none"> 전원스위치를 눌러 주세요. 전원 플러그를 끼워 주세요. 누전차단기를 켜 주세요. 본제품은 220V 전용입니다. 110V 사용시는 승압용 트랜스를 별도로 구입하셔서 연결하세요.
<p>동작이 되지 않을 때</p> 	<ul style="list-style-type: none"> ▶ 동작/일시정지 버튼을 눌렀습니까? 설정된 물높이까지 물이 찼습니까? 수도꼭지가 잠겨 있지는 않습니까? 	<ul style="list-style-type: none"> 동작/일시정지 버튼을 눌러 주세요. 설정된 물높이 까지 물이 채워질 때까지 기다려 주세요. 수도꼭지를 열어 주세요.
<p>탈수시 진동 소음이 요란할 때</p> 	<ul style="list-style-type: none"> 세탁물이 한쪽으로 치우치지 않았습니까? 수평으로 설치가 되어 있습니까? 제품 주위에 불필요한 물건 등이 놓여 있지 않습니까? 	<ul style="list-style-type: none"> 세탁물을 고르게 펴 주세요. 높이 조정다리, 높이 조정판을 사용하여 수평이 되게 조정하세요. 주위에 불필요한 물건을 치워 주세요.
<p>급수호스 연결부에 물이 새 때</p> 	<ul style="list-style-type: none"> 중간연결기와 연결기가 완전히 잠겨 있습니까? 연결기와 수도꼭지가 밀착되어 있습니까? 연결기와 급수호스가 올바르게 끼워져 있습니까? 	<ul style="list-style-type: none"> 급수호스를 다시 연결해 주세요.
<p>터치버튼이 인식되지 않을 때</p>	<ul style="list-style-type: none"> 장갑을 끼고 버튼을 눌렀습니까? 버튼에 이물이 묻어 있습니까? 	<ul style="list-style-type: none"> 장갑의 재질이나 두께에 따라 터치가 인식이 되지 않을 수 있습니다. 장갑을 벗고 눌러 보세요 버튼을 깨끗이 닦은 후 다시 눌러보세요.

고장신고전에 확인하세요

증상	확인사항	조치
행굼 또는 탈수중에 멈춘 후 급수와 행굼을 할 때	<ul style="list-style-type: none"> 고장이 아니며 세탁물의 치우침을 자동으로 수정하는 것이므로 별도 조치를 하지 않으셔도 됩니다. 	
배수가 되지 않을 때	 <ul style="list-style-type: none"> 배수호스가 내려져 있습니까?  <ul style="list-style-type: none"> 배수호스가 꺾여 있지 않습니까?  <ul style="list-style-type: none"> 배수호스가 높은 턱에 걸려 있지 않습니까?  <ul style="list-style-type: none"> 배수호스내부가 막혀 있지 않습니까? 	<ul style="list-style-type: none"> 배수호스를 내려주세요. 꺾여 있는 배수호스를 풀어주세요. 높은턱에 걸리지 않도록 주세요. 배수호스 안의 이물질 을 깨끗이 제거해 주세요.
배수 후 세탁기가 정지했을 때	<ul style="list-style-type: none"> 고장이 아니며 배수가 되는 과정이고 세탁물의 종류, 양에 따라 정지시간이 최대6분까지 소요될 수 있습니다. (모든 세탁 및 행굼과정 이후 배수하는 과정에서는 약간의 물을 남기고 세탁조가 좌, 우 1회씩 회전하여 하부의 오염을 제거한 후, 남은 물을 배수하게 됩니다.) 	

제품 보증서

제품 보증서

제품명 : _____ 모델명 : _____
 구입일 : _____년 _____월 _____일
 고객성명 : _____전화: _____주소: _____
 대리점 상호 : _____전화: _____주소: _____



서울특별시 영등포구 여인도동 20



보증기간
1년

- 수리를 의뢰할 때는 구입일자가 기재된 본 보증서를 제시해야 충분한 서비스를 받을 수 있으므로 잘 보관하시기 바랍니다.

1. 본제품에 대한 품질보증은 보증서에 기재된 내용으로 보증 혜택을 받습니다.
2. 무상 보증 기간은 구입일로부터 시작되므로 구입일자를 기재 받으시기 바랍니다. (제품의 구입일자 확인이 곤란한 경우 제조년월일 또는 수납 통관일로부터 3개월이 경과한 날로부터 품질보증기간을 기산합니다.)
3. 가정용 제품을 영업용도에, 이발소 미장원 쉑장방 시유나 등으로 사용하는 경우에는 무상보증 기간을 1/2(6개월)로 적용합니다. (핵심 부품 포함) 단, 가정용 세탁기를 이용하여 세탁과 관련된 영리목적(세탁회사 등) 일정금액을 획득한 영리활동을 하는 경우는 무상보증 및 제조물 책임법에 의한 보상을 받을 수 없습니다.
4. 이 보증서는 재발행되지 않습니다.

주요부품 보증기간

- TV, 냉장고.....8년
 - 전축 전자레인지, 에어컨, 진공청소기, 가습기, 제습기, 방온풍기, 정수기 등.....7년
 - 세탁기, VTR, DVD플레이어, 전기가스오븐, 가스레인지, 전자기, 홈씨어터, 비디오카메라, 인마인자, 전가압력밥솥 등.....6년
 - 네비게이션, 팬, 로터리 히터, 온풍기, 공기정화기, 선풍기 등.....5년
 - 핸드폰, PC 및 주변기기, 노트북, MP3, 카세트, CD플레이어 등.....4년
- * 상기 이외 제품의 품질 보증기간 1년, 부품 보증기간 5년으로 규정합니다.

핵심부품 보증기간

- 에어컨의 콤프레서.....4년
- 세탁기의 모터, 전자레인지의 마이크로트루, VTR의 헤드드럼, 팬히터, 로터리히터, 온풍기의 버너, 냉장고 콤프레서, TV의 OPT, 모니터의 CDT.....3년
- PC의 메인보드(마더보드).....2년

* 단, 모니터의 CDT는 핵심부품 보증기간에 사용시간 (10,000시간 이하) 병행 적용

소비자 분쟁해결 기준 안내

소 비 자 피 해 유 형		보상내역	
		보증기간 이내	보증기간 경과 후
정상적인 사용상태에서 지연 발생한 성능, 기능상의 고장 발생시 (부품 보유 기간이내)	구입 후 10일 이내에 중요한 수리를 요하는 경우	제품교환 또는 정기Repair	제품교환 또는 무상수리
	구입 후 1개월 이내에 중요 부품에 수리를 요하는 경우	제품교환 또는 무상수리	
	교환된 제품이 1개월 이내에 중요한 수리를 요하는 경우	구입가 환불	
	교환 불가능시	무상수리	
	하자 발생시		
	동일하자에 대하여 수리했으나 고장이 재발(3회째), 주방용품(2회), 보일러(3회)	제품교환 또는 구입가 환불	
	여러 부위의 고장으로 총4회 수리받았으나 고장이 재발(6회째)		
수리용 부품을 보유하고 있지 않아 수리가 불가능한 경우			
수리 불가능시	제품교환		
소비자가 수리 의뢰한 제품을 사망자가 분실한 경우			
제품구입시 운송과정 및 제품 설치 중 발생한 피해			
소비자의 고의 과실에 의한 성능, 기능상의 고장	수리가 가능한 경우	무상수리	무상수리
	수리용 부품을 보유하고 있지 않아 수리가 불가능한 경우	무상수리	무상수리
<ul style="list-style-type: none"> ■ 천재지변(해, 염해, 가스, 지진, 풍수에 등)에 의해 고장이 발생하였을 경우 ■ 사용전원의 이상 및 접속기기의 불량으로 인하여 고장이 발생하였을 경우 ■ LG전자 대리점이나 서비스 센터의 수리기사가 아닌 사람이 수리 또는 개조하여 고장이 발생하였을 경우 	<ul style="list-style-type: none"> ■ 사용상 정상 미도모는 소모성 부품을 교환하는 경우 ■ 기타 제품 자체의 하자기 아닌 외부 요인으로 인한 경우 	무상수리	무상수리

● 상기 제품 규정은 공정거래위원회 고시 소비자 분쟁해결 기준에 의거합니다. ● 명시되지 않은 사항은 「소비자 분쟁해결 기준」에 따릅니다. ● 고객상담실(수신지 부담) : 080-023-7777
 ● 세탁기 핵심부품인 모터의 무상보증기간은 「소비자 분쟁해결 기준」, ● 가구세척, 조정, 사용설명서 등은 고장이 아닙니다.
 3년이다. DD 또는는 10년 무상 보증합니다.

서비스

서비스에 대하여

고객의 권리

고객께서는 제품사용 중에 고장이 발생할 경우, 구입일로부터 제품은 1년 동안 무상서비스를 받으실 수 있는 **〈소중한 권리〉**가 있습니다.

단, 고객 과실 및 천재지변에 의해 고장이 발생한 경우는 무상서비스 기간내에도 유상 처리됨을 알려드립니다.

유상서비스(고객의 비용부담)에 대한 책임

서비스 신청시 다음과 같은 경우는 무상서비스 기간내라도 유상처리 됩니다.

- 1) 세탁기 내부에 이물질(동전, 핀, 필기구, 메모리 외이어 등)이 투입되어 고장이 발생하였을 경우
- 2) 옷감 세탁, 탈수 이외의 용도로 사용하여 고장이 발생한 경우 (예 : 농축신물 겸질제거 등)
- 3) 제품을 떨어뜨리거나, 충격으로 인하여 제품파손 및 기능상의 고장이 발생하였을 경우
- 4) 시너, 벤젠 등 유기용제에 의하여 외관 손상 및 변형이 된 경우
- 5) LG전자 정품이 아닌 부품 또는 소모품을 사용하여 제품 고장이 발생하였을 경우
- 6) 사용전압을 오(誤)인가하여 제품 고장이 발생하였을 경우
- 7) 고객이 제품을 임의로 분해하여 부속품이 분실 및 파손되었을 경우
- 8) LG전자 서비스 센터의 수리기사가 아닌 사람이 제품을 수리 또는 개조하여 고장이 발생하였을 경우
- 9) 천재지변(낙뢰, 화재, 풍수해, 가스, 염해, 지진 등)에 의해 고장이 발생하였을 경우
- 10) LG전자 제품 사용설명서내에 "안전을 위한 주의사항"을 지키지 않아 고장이 발생하였을 경우
- 11) 기타 고객 과실에 의하여 제품 고장이 발생하였을 경우
- 12) 수도꼭지를 잠그거나 단수가 되어 급수가 안 되었을 경우
- 13) 제품 이외의 문제(콘센트 불량, 전원코드 연결하지 않음, 하수구 막힘, 동결 등)로 인한 경우
- 14) 초기 제품 설치 이후 고객 요구로 제품 위치를 바꾸거나, 이사 후 재 설치를 할 경우

LG전자 서비스 안내

서비스 접수, 상담 및 서비스센터 문의는 전국 어디서나 지역번호 없이 1544-7777, 1588-7777 을 이용해 주시기 바랍니다.



폐가전제품에 대하여

폐가전제품 처리절차

신규제품 구입시



LG전자 대리점에서 신제품을 구입한 후, 기존 제품을 버리고자 할 경우에는 신규제품 배달시 무상으로 처리해 드립니다.



단순 폐기시



가전제품, 가구 등 대형 생활 폐기물을 버리고자 할 경우에는 지역 주민센터로 연락하시면 됩니다.



제품규격

항목 \ 모델	TS20BQ	TS20VQ	TS22VQ
세탁용량, 탈수용량	20 kg	20 kg	22 kg
세탁날개 회전수		175 rpm	
탈수통 회전수		950 rpm	
제품 중량		62 kg	
표준 수량		125 L	
외형치수	690 mm(폭) x 730 mm(깊이) x 1023 mm(높이)		
사용수압	30~800 kPa		

- 제품의 외관 및 규격은 제품의 질을 더 높이기 위하여 소비자에게 알리지 않고 바꿀 수도 있습니다.
- 가정용 제품을 영업 용도(영업활동, 업소용 등)로 사용하는 경우에는 보증기간을 6개월로 단축 적용합니다. (예 : 목욕탕, 숙박업소, 연수원, 기숙사 등의 공동사용 장소 등)
- 이 기기는 가정용(B급) 전자파적합기기로서 주로 가정에서 사용하는 것을 목적으로 하며, 모든 지역에서 사용할 수 있습니다.

제품 에너지 효율 등급 표기

에너지효율 등급은 에너지 이용 합리화법에 따른 효율 관리 기자재 운용규정에 의한 시험방법에 따라 표준코스에서 표기 용량을 세탁했을 때 사용되는 전기 및 물 사용량입니다. 실제 세탁 시에는 세탁물의 종류나 양에 따라 에너지효율 등급에 표시된 것보다 단위 용량당 전기와 물이 더 많이 사용될 수 있습니다.



LG전자 서비스센터 대표 전화번호

사용불편 및 고장접수는 (전국 어디서나)
1544-7777, 1588-7777

전화 걸기 전

제품 모델명, 고장상태, 전화번호, 주소를 정확히
알고 계시면 보다 빠른 서비스를 받으실 수 있습니다.

전화 연결 시

- ARS 안내에 따라 제품을 정확하게 선택하시면
해당 제품의 전문 상담원에게 최고의 서비스를
받으실 수 있습니다.
- 고객 상담실 (제안 및 불만사항) 080-023-7777

인터넷 서비스 신청

www.lgservice.co.kr

- 인터넷 서비스를 이용하시면 제품에 대한 자가진단,
원하는 날짜와 시간에 서비스 신청,
실시간 PC 원격 상담이 가능하여 보다 편리하게
이용하실 수 있습니다.



서비스 품질(ISO) 인증마크란?

서비스 품질이 우수한 기업에 대한 품질을 국가 기관인
지식경제부가 보증하는 인증마크입니다.

사용설명서는 회사 사정에 따라 변경될 수 있습니다.