



ESPAÑOL

MANUAL DEL PROPIETARIO

AIRE

ACONDICIONADO

Lea con detenimiento este manual del propietario antes de hacer funcionar el electrodoméstico y téngalo a mano para poder consultarlo en cualquier momento.

TIPO: MONTADO EN LA PARED

ÍNDICE

Este manual se ha elaborado para un grupo de aparatos y puede contener imágenes o texto diferentes a los del modelo que ha adquirido.

Este manual está sujeto a revisión por parte del fabricante.

INSTRUCCIONES DE SEGURIDAD	3
INSTRUCCIONES DE SEGURIDAD IMPORTANTES.....	4
FUNCIONAMIENTO	9
Notas sobre el funcionamiento	9
Componentes y funciones	9
Mando a distancia inalámbrico	10
Reiniciar el aire acondicionado automáticamente	15
Uso de la función Modo.....	15
Funcionamiento de la función Jet mode.....	17
Funcionamiento de la función de Velocidad del ventilador	18
Funcionamiento de la función de Dirección de flujo de aire.....	18
Ajuste del temporizador de encendido/apagado	19
Funcionamiento de la función Apagado automático (Sleep) (Opcional).....	20
Uso de la función de Temporizador simple (Opcional)	20
Funcionamiento de la función de Muestra de consumo de energía(Opcional).....	21
Funcionamiento de la función de Apagado de la luz(Opcional)	21
Funcionamiento de la función Aire comfortable.....	22
Funcionamiento de la función de Ahorro de energía(Opcional)	22
Funcionamiento de la función de Control de energía(Opcional)	23
Funcionamiento de funciones especiales.....	24
Conectividad de aparatos inteligentes.....	27
MANTENIMIENTO.....	29
Limpieza del filtro de aire.....	31
Limpieza del Filtro 3M y Triple(Opcional)	32
SOLUCIÓN DE PROBLEMAS	33

INSTRUCCIONES DE SEGURIDAD

Las siguientes instrucciones de seguridad tienen por objetivo evitar riesgos imprevistos o daños derivados de un funcionamiento poco seguro o incorrecto del aparato.

Las instrucciones se dividen en "ADVERTENCIAS" y "PRECAUCIONES", como se describe a continuación.

 Este símbolo se muestra para indicar cuestiones y acciones que pueden suponer un riesgo. Lea con atención la parte señalada con este símbolo y siga las instrucciones a fin de evitar riesgos.

ADVERTENCIA

Indica que, de no seguirse las instrucciones, pueden producirse lesiones graves o la muerte.

PRECAUCIÓN

indica que, de no seguirse las instrucciones, pueden producirse lesiones menos graves o daños en el aparato.

ADVERTENCIA

Para reducir el riesgo de explosión, incendio, muerte, descarga eléctrica, lesiones o quemaduras a personas al utilizar este producto, siga instrucciones básicas de seguridad, entre las que se encuentran las siguientes:

Niños

Este electrodoméstico no está previsto para ser utilizado por personas (niños incluidos) con capacidades físicas, sensoriales o mentales disminuidas o sin experiencia o conocimientos, a menos que una persona responsable de su seguridad las supervise o les facilite instrucciones relativas al uso del electrodoméstico. Se debe supervisar a los niños para asegurarse de que no jueguen con el electrodoméstico.

Para uso en Europa:

Este electrodoméstico solo puede ser utilizado por niños a partir de 8 años de edad y personas con capacidades físicas, sensoriales o mentales disminuidas o sin experiencia o conocimientos si están sometidos a supervisión o si reciben instrucciones sobre el uso del electrodoméstico de forma segura y entienden los peligros que entraña. Los niños no deben jugar con el electrodoméstico. Los niños no pueden llevar a cabo operaciones de limpieza ni de mantenimiento sin supervisión.

INSTRUCCIONES DE SEGURIDAD IMPORTANTES

ADVERTENCIA

Para reducir el riesgo de explosión, incendio, muerte, descarga eléctrica, lesiones o quemaduras a personas al utilizar este producto, siga instrucciones básicas de seguridad, entre las que se encuentran las siguientes:

Instalación

- No instale el aparato de aire acondicionado sobre una superficie inestable o en un lugar en el que exista el peligro de que se caiga.
- Póngase en contacto con un servicio técnico autorizado para la instalación o cambio de ubicación del aparato de aire acondicionado
- Instale correctamente el panel y la tapa de la caja de control.
- No instale el aire acondicionado en un lugar donde se almacenen líquidos inflamables o gases como gasolina, propano, disolventes, etc.
- Asegúrese de que el tubo y el cable de alimentación que conecta a la unidad interior y exterior no estén demasiado tirantes cuando instale el aire acondicionado.
- Utilice un disyuntor y un fusible estándar que cumplan con la clasificación del aparato de aire acondicionado.
- No introduzca aire o gas en el sistema sin el refrigerante específico.
- Utilice gas no inflamable (nitrógeno) para inspeccionar las fugas y purgar el aire; si utiliza aire comprimido o gas inflamable podría producirse un incendio o una explosión.
- Las conexiones de cables entre unidades deben estar ajustadas firmemente, y el cable debe estar bien colocado para que no haya ninguna fuerza que tire del cable desde los terminales de conexión. Las conexiones inapropiadas o sueltas pueden provocar la generación de calor o incendios.
- Instale una toma eléctrica y un disyuntor dedicados antes de utilizar el aparato de aire acondicionado.
- No conecte la toma de tierra a un tubo de gas, pararrayos, o a una toma de tierra de teléfono.

Funcionamiento

- Asegúrese de utilizar sólo las piezas descritas en la lista de piezas. Nunca intente modificar el equipo.
- Evite que los niños golpeen o se suban a la unidad exterior.
- Deshágase de las pilas en un lugar que no exista peligro de incendio.
- Use sólo el refrigerante especificado en la etiqueta del aire acondicionado.
- Corte la red si hay algún ruido, olor, o humo que venga del aire acondicionado.
- No deje sustancias inflamables, como gasolina, benceno o disolvente cerca del aparato de aire acondicionado.
- Póngase en contacto con un servicio técnico autorizado si el aparato de aire acondicionado ha quedado sumergido en agua a causa de unas inundaciones.
- No use el aire acondicionado durante un periodo de tiempo prolongado en un lugar pequeño sin la ventilación adecuada.
- Cuando haya una fuga de gas (como el Freón, propano, LP, etc.) ventile suficientemente antes de usar el aire acondicionado otra vez.
- Para limpiar el interior, contacte con un distribuidor o centro de servicio autorizado. El uso de detergentes agresivos puede causar corrosión o daños en la unidad.
- Asegúrese de ventilar la estancia correctamente cuando se utilicen este aparato de aire acondicionado y un aparato calefactor al mismo tiempo.
- No bloquee la entrada o la salida del flujo de aire.
- No introduzca las manos ni otros objetos por la entrada o la salida de aire mientras el aire acondicionado esté en marcha.
- Asegúrese de que el cable de alimentación no esté sucio, suelto, ni roto.
- Nunca toque, utilice, o repare el aire acondicionado con las manos húmedas.
- No coloque ningún objeto sobre el cable de alimentación.
- No coloque un calefactor ni ningún otro aparato de calefacción cerca del cable de alimentación.
- No modifique ni alargue el cable de alimentación. El cable de alimentación deberá ser sustituido si está pelado o deteriorado, ya que podría causar un incendio o descargas eléctricas.
- Corte la red inmediatamente en caso de apagón o tormenta.

Mantenimiento

- No limpie el aparato rociando agua directamente sobre el producto.
- Antes de limpiar o realizar labores de mantenimiento, desconecte el aparato de la red y espere hasta que el ventilador se pare.

Seguridad técnica

- Las instalaciones o reparaciones realizadas por personas no cualificadas pueden dar lugar a peligros para usted y otras personas.
- La información de este manual está dirigida a personal técnico cualificado, familiarizado con los procedimientos de seguridad y equipado con las herramientas e instrumentos de prueba adecuados.
- Lea detenidamente y cumpla con todas las instrucciones de este manual. De lo contrario, el aparato podría no funcionar correctamente, o producirse lesiones graves o mortales y daños materiales.
- El aparato deberá ser instalado de acuerdo con las normas nacionales de cableado.
- Cuando el cable de alimentación deba ser sustituido, los trabajos de sustitución se llevarán a cabo únicamente por personal autorizado utilizando únicamente piezas de repuesto originales.
- El aparato debe estar debidamente conectado a tierra para minimizar el riesgo de una descarga eléctrica.
- No corte ni quite la clavija de toma de tierra del enchufe de alimentación.
- Unir el terminal del adaptador a tierra al tornillo de la tapa del receptáculo de pared no aísla al aparato a menos que el tornillo de la tapa sea de metal, no esté aislado, y que el receptáculo de pared esté conectado a tierra por medio de cableado doméstico.
- Si tiene alguna duda sobre si el aire acondicionado está debidamente conectado a tierra, haga que un electricista cualificado revise el receptáculo de pared y el circuito.
- El refrigerante y el gas aislante usado en el aparato requieren de procedimientos especiales de eliminación. Consulte a un agente de servicio o una persona similarmente cualificada antes de eliminarlos.
- Si el cable de alimentación resulta dañado, debe ser sustituido por el fabricante, sus técnicos de mantenimiento o una persona con cualificación similar, para evitar peligros.

PRECAUCIÓN

Para reducir el riesgo de lesiones leves a personas, funcionamiento erróneo, o daños al producto o a la propiedad cuando use este producto, siga las siguientes instrucciones básicas de seguridad:

Instalación

- No instale el aire acondicionado en un área que esté directamente expuesta al viento del mar (sal).
- Instale el tubo de desagüe adecuadamente para un desagüe fluido de la condensación de agua.
- Tenga cuidado al desembalar o instalar el aparato de aire acondicionado.
- No toque una fuga de refrigerante durante la instalación o reparación.
- El transporte del equipo deberá ser realizado al menos por dos personas o en una carretilla elevadora.
- Instale la unidad exterior de manera que esté protegida de la luz solar directa. No coloque la unidad interior en un lugar en el que esté expuesta directamente a la luz solar a través de ventanas.
- Deshágase de los materiales de empaquetado como tornillos, clavos o pilas usando un envase adecuado después de la instalación o reparación.
- Instale el aire acondicionado en un lugar donde el ruido de la unidad exterior o los gases de escape no molesten a los vecinos. En caso contrario, podría provocar un conflicto con los vecinos.

Funcionamiento

- Quite las pilas si el mando a distancia no va a ser usado durante un periodo de tiempo prolongado.
- Asegúrese de que el filtro esté instalado antes de utilizar el aire acondicionado.
- Asegúrese de comprobar si hay una fuga de refrigerante después de instalar o reparar el aire acondicionado.
- No coloque ningún objeto sobre el aire acondicionado.
- Nunca mezcle diferentes tipos de pilas, o pilas viejas y nuevas para el mando a distancia.
- No utilice el aire acondicionado por periodos prolongados cuando la humedad sea alta o cuando se haya dejado una puerta o ventana abierta.

- Deje de usar el mando a distancia si hay una fuga de fluido en la pila. Si su ropa o piel han sido expuestos a una fuga de fluido de una pila, lávese con agua limpia.
- No exponga directamente a las personas, animales o plantas al aire frío o caliente del aire acondicionado durante periodos prolongados de tiempo.
- Si ingiere líquido de una pila con una fuga, lave el interior de la boca con agua abundante y acuda a un médico.
- No beba el agua expulsada por el aire acondicionado.
- No utilice el producto para fines especiales, como conservación de alimentos, obras de arte, etc. Este es un aparato de aire acondicionado doméstico, no un sistema de refrigeración de precisión. Hay riesgo de daño o pérdidas a la propiedad.
- No recargue ni desmonte las pilas.

Mantenimiento

- Nunca toque las partes metálicas del aire acondicionado cuando retire el filtro de aire.
- Utilice una banqueta resistente o una escalera para la limpieza, mantenimiento o reparación de un aparato de aire acondicionado en altura.
- No utilice productos de limpieza agresivos o disolventes sobre el aparato de aire acondicionado, ni pulverice agua. Use un trapo suave.

FUNCIONAMIENTO

Notas sobre el funcionamiento

Sugerencia para ahorrar energía

- No enfríe excesivamente los espacios. Puede ser nocivo para su salud y consumirá más electricidad.
- Evite el paso de la luz solar con persianas o cortinas cuando esté utilizando el aire acondicionado.
- Mantenga las puertas y ventanas bien cerradas mientras tenga en funcionamiento el aire acondicionado.
- Ajuste la dirección del flujo de aire vertical u horizontalmente para que circule el aire en el interior.
- Aumente la velocidad del ventilador para enfriar o calentar el aire interior con rapidez y en periodo corto de tiempo.
- Abra las ventanas con regularidad para ventilar, porque la calidad del aire interior puede deteriorarse si se utiliza el aire acondicionado durante muchas horas.
- Limpie el filtro del aire una vez cada 2 semanas. El polvo y las impurezas recogidas en el filtro de aire puede bloquear el flujo de aire o debilitar las funciones de refrigeración / deshumidificación.

ESPAÑOL

Componentes y funciones

Unidad interior

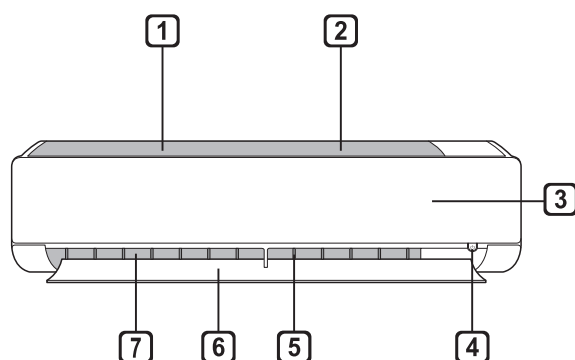

- 1 Filtro de aire
- 2 Entrada de aire
- 3 Panel frontal
- 4 Botón ENCENDIDO/APAGADO
- 5 Deflector de aire (Rejilla vertical)
- 6 Deflector de aire (Rejilla horizontal)
- 7 Salida de aire

Unidad exterior

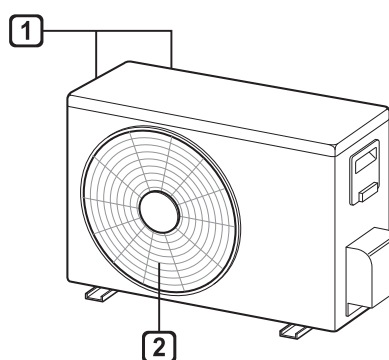

- 1 Conductos de entrada de aire
- 2 Aberturas de salida de aire

NOTA

- El número de luces de funcionamiento y su ubicación puede variar, dependiendo del modelo del aire acondicionado.
- La función puede cambiar según el tipo de modelo.

Mando a distancia inalámbrico

Colocación de las pilas

Si la pantalla del mando a distancia comienza a perder intensidad, cambie las pilas. Introduzca las pilas AAA (1.5 V) antes de utilizar el mando a distancia.

- 1 Retire la tapa de las pilas.

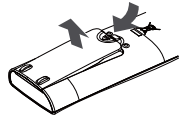

- 2 Introduzca las pilas nuevas asegurándose de respetar la polaridad + y - de las mismas.

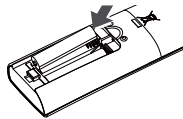

Instalación del soporte del mando a distancia

Para proteger el mando a distancia, instale el soporte alejado de la luz solar directa.

- 1 Elija una localización segura y de fácil acceso.
- 2 Fije el soporte atornillando firmemente las 2 tuercas con un destornillador.

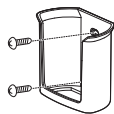

Método de uso

Dirija el mando a distancia hacia el receptor de señal de la parte inferior del aparato de aire acondicionado para hacerlo funcionar.

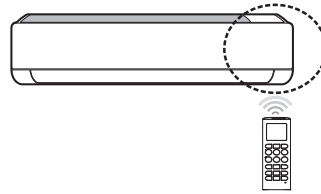

NOTA

- El mando a distancia puede accionar otros aparatos si se dirige hacia ellos. Asegúrese de dirigir el mando a distancia hacia el receptor de señal del aparato de aire acondicionado.
- Para un funcionamiento correcto, utilice un trapo suave para limpiar el transmisor de señal y el receptor.
- Si una función no está disponible en el producto, éste no emitirá ningún pitido cuando el botón para dicha función sea pulsado en el mando a distancia, excepto si se trata de las funciones Dirección de flujo de aire (SWING), Consumo de energía (ECONO) o Purificación de aire (AIR CLEAN).

Ajuste de la hora actual

- 1 Coloque las pilas.
 - Comenzará a parpadear el icono inferior en la parte inferior de la pantalla.



- 2 Presione el botón o para seleccionar los minutos.
- 3 Presione el botón **SET/CANCEL** para finalizar.

NOTA

- El Temporizador On/Off está disponible después de configurar la hora actual.

Uso de la función de Conversión °C/°F (Opcional)

Esta función cambia la unidad entre °C y °F.

- Presione y mantenga pulsado el botón durante unos 5 segundos.

Utilización del aire acondicionado sin el mando a distancia

Puede utilizar el botón **ON/OFF** de la unidad de interior para utilizar el aire acondicionado cuando no esté disponible el mando a distancia.

- 1 Abra el panel frontal (Tipo1) o rejilla horizontal (Tipo2).
- 2 Presione el botón **ON/OFF**.

Tipo1

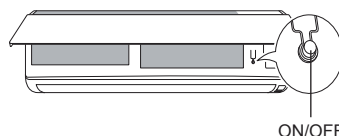

Tipo2

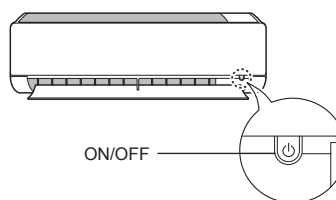

NOTA

- El motor podría romperse si el panel horizontal se abre demasiado rápido.
- La velocidad del ventilador está en modo alto.
- La función puede cambiar según el tipo de modelo.
- La temperatura no puede ser alterada cuando se utilice el botón de emergencia On/Off.
- Para los modelos de sólo frío, la temperatura está fijada en 22 °C.
- Para los modelos de frío y calor, la temperatura está fijada de 22 °C a 24 °C.

Utilización del mando a distancia

Puede utilizar el aire acondicionado de forma más cómoda con el mando a distancia.

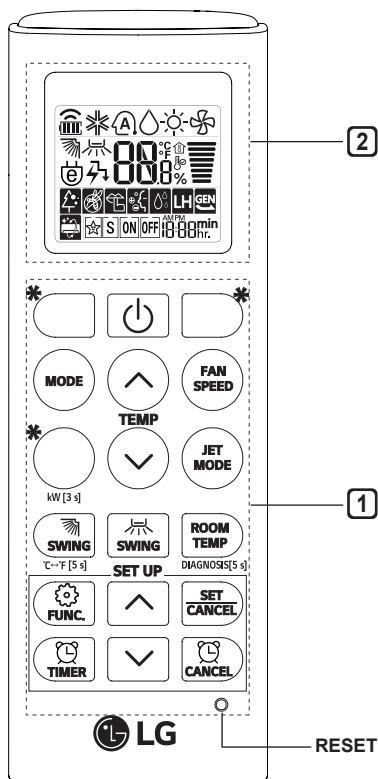

1 Botón	2 Pantalla	Descripción
	-	Enciende/apaga el aire acondicionado.
 TEMP 	88 °C	Ajusta la temperatura ambiente deseada en modo refrigeración, calefacción o automático.
MODE		Selecciona el modo de refrigeración.
		Selecciona el modo de calefacción.
		Selecciona el modo deshumidificación.
		Selecciona el modo ventilación.
		Selecciona el modo cambio automático/auto funcionamiento.
JET MODE	Po	Cambia la temperatura ambiente rápidamente.
FAN SPEED		Ajusta la velocidad del ventilador.
		Ajusta la dirección vertical u horizontal del flujo de aire.





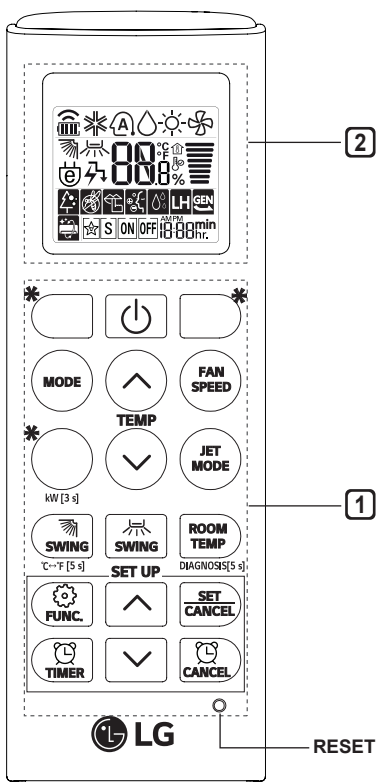

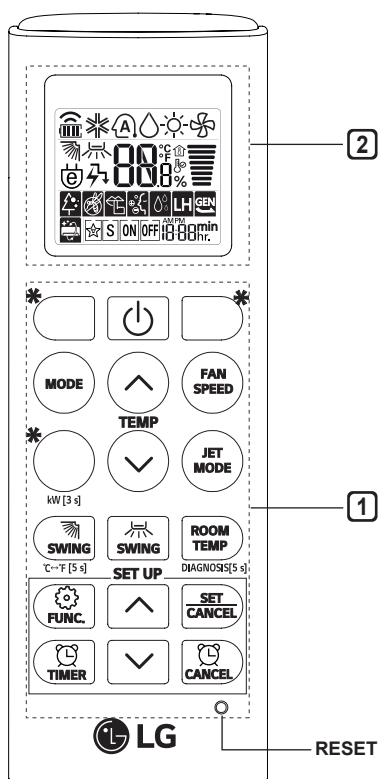

NOTA

- * los botones podrían cambiar de acuerdo con el tipo de modelo.



1 Botón	2 Pantalla	Descripción
		Sirve para introducir la hora actual y la hora de puesta en marcha/parada.
SET/ CANCEL	-	Ajusta/cancela las funciones especiales y el temporizador.
	-	Cancela los ajustes del temporizador.
	-	Ajusta la hora.
*LIGHT OFF	-	Ajusta el brillo de la pantalla de la unidad de interior.
ROOM TEMP		Muestra la temperatura ambiente.
°C↔°F[5 s]		Cambia la unidad entre °C y °F.
*ENERGY SAVING		Minimiza el consumo de energía.
*COMFORT AIR		Ajusta la dirección del aire para desviar el aire.
kw[3 s]	-	Ajusta si se muestra o no la información sobre energía.
*ENERGY CTRL		Activa el modo de ahorro de energía.
*COMFORT SLEEP		Hace confortable el ambiente para dormir.
DIAGNOSIS [5 s]	-	Comprueba cómodamente la información de mantenimiento de un producto.



1 Botón	2 Pantalla	Descripción
		Purifica el aire al eliminar partículas que entren en la unidad interior.
		Reduce el ruido de las unidades exteriores.
		Mantiene su piel hidratada al generar grupos de iones.
		Baja la humedad interior rápidamente.
		Mantiene una temperatura ambiente mínima y previene que objetos de la habitación se congelen.
		Aleja a un mosquito.
		Elimina la humedad generada dentro de la unidad interior.
		Hace confortable el ambiente para dormir.
RESET	-	Inicializa los ajustes del aparato de aire acondicionado.

NOTA

- Algunas funciones pueden no estar disponibles, dependiendo del modelo.
- * los botones podrían cambiar de acuerdo con el tipo de modelo.

Reiniciar el aire acondicionado automáticamente

Cuando se enciende de nuevo el aire acondicionado después de un corte de suministro, esta función restablece los ajustes previos.

Desactivar auto reajustar

- 1 Abra el panel frontal (Tipo1) o rejilla horizontal (Tipo2).
- 2 Presione el botón **ON/OFF** y manténgalo pulsado durante 6 segundos, después la unidad emitirá una señal acústica dos veces y el indicador parpadeará 4 veces.
 - Para reactivar la función, pulse el botón **ON/OFF** y manténgalo pulsado durante 6 segundos. La unidad emitirá una señal acústica dos veces y el indicador parpadeará 4 veces.

Tipo1

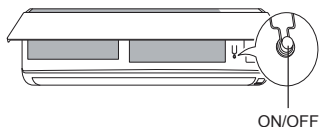

Tipo2

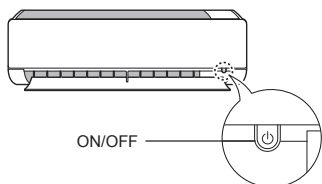

NOTA

- La función puede cambiar según el tipo de modelo.
- Si mantiene pulsado el botón **ON/OFF** durante 3-5 segundos, en vez de 6 segundos, la unidad cambiará al modo de prueba de funcionamiento. En la prueba de funcionamiento, la unidad emite una fuerte corriente de aire frío durante 18 minutos y, posteriormente, vuelve a los ajustes de fábrica.

Uso de la función Modo

Esta función le permite seleccionar el funcionamiento deseado.

Modelo Sólo refrigeración

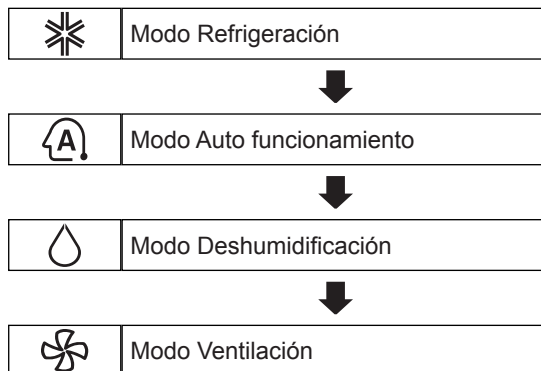

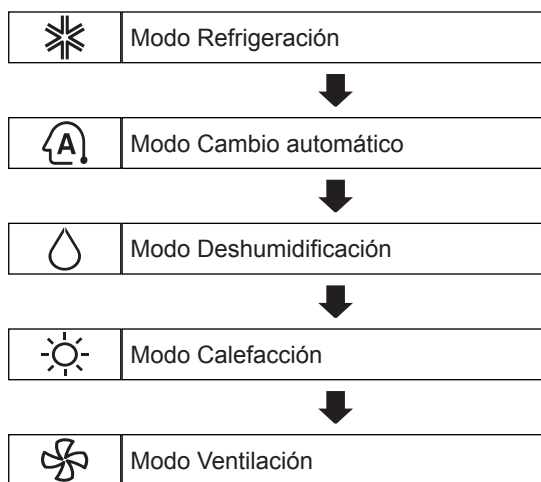

Modelo Refrigeración y calefacción



Modo Refrigeración

- 1 Encienda el aparato.
- 2 Presione el botón **MODE** repetidamente para seleccionar el modo Refrigeración.
 - ❄️ se muestra en la pantalla.
- 3 Presione el botón o para ajustar la temperatura deseada.

Modo Calefacción

- 1 Encienda el aparato.
- 2 Presione el botón **MODE** repetidamente para seleccionar el modo Calefacción.
 -  se muestra en la pantalla.
- 3 Presione el botón  o  para ajustar la temperatura deseada.

Modo Deshumidificación

Este modo elimina el exceso de humedad del entorno o en temporada de lluvias, para evitar la aparición de moho. Este modo ajusta la temperatura de la habitación y la velocidad del ventilador automáticamente para mantener un nivel óptimo de humedad.

- 1 Encienda el aparato.
- 2 Presione el botón **MODE** repetidamente para seleccionar el modo Deshumidificación.
 -  se muestra en la pantalla.

NOTA

- En este modo no se puede ajustar la temperatura ambiente, ya que se ajusta automáticamente
- La temperatura ambiente no se muestra en la pantalla.

Modo Ventilación



Este modo sólo hace circular el aire interior sin cambiar la temperatura ambiente.

- 1 Encienda el aparato.
- 2 Presione el botón **MODE** repetidamente para seleccionar el modo Ventilación.
 -  se muestra en la pantalla.
- 3 Presione el botón **FAN SPEED** para ajustar la velocidad del ventilador.

Modo Cambio automático

Modelo Refrigeración y calefacción



Este modo cambia el modo automáticamente para mantener la temperatura fija en ± 2 °C.

- 1 Encienda el aparato.
- 2 Presione el botón **MODE** repetidamente para seleccionar el modo de Cambio automático.
 -  se muestra en la pantalla.
- 3 Presione el botón  o  para ajustar la temperatura deseada.
- 4 Presione el botón **FAN SPEED** para ajustar la velocidad del ventilador.

Auto funcionamiento (Inteligencia artificial)

Modelo Sólo refrigeración

En este modo, la velocidad del ventilador y la temperatura se ajustan automáticamente, según la temperatura ambiente.

- 1 Encienda el aparato.
- 2 Presione el botón **MODE** repetidamente para seleccionar el Auto funcionamiento.
 -  se muestra en la pantalla.
- 3 Presione el botón  o  para seleccionar el código de funcionamiento deseado si la temperatura es más alta o más baja que la temperatura deseada.



Código	Descripción
2	Refrigerar
1	Refrigerar ligeramente
0	Mantener temperatura ambiente
-1	Calentar ligeramente
-2	Calentar

NOTA

- En este modo, no puede ajustar la velocidad del ventilador pero puede ajustar el deflector de aire para que gire automáticamente.

Funcionamiento de la función Jet mode

Cambio rápido de la temperatura ambiente

Este modo le permite enfriar el aire interior rápidamente en verano, o calentarlo rápidamente en invierno.

- Modelo de refrigeración y calefacción : La función Jet mode está disponible con el modo Refrigeración, Calefacción y Deshumidificación.
- Modelo sólo refrigeración: La función Jet mode está disponible con la función Refrigeración, Deshumidificación, Ventilación, Modo Auto Funcionamiento y Purificación de Aire.

- 1 Encienda el aparato.
- 2 Presione el botón **MODE** repetidamente para seleccionar el modo deseado.
- 3 Presione el botón **JET MODE**.
 -  se muestra en la pantalla.





NOTA

- El modo Jet Heating no está disponible en algunos modelos.
- En el modo Jet Cooling, se emite una fuerte corriente de aire a una temperatura de 18°C durante 30 minutos.
- En el modo de Jet Heating, se emite una fuerte corriente de aire a una temperatura de 30°C durante 30 minutos.
- Esta función podría funcionar de manera diferente desde la pantalla del mando a distancia.

Funcionamiento de la función de Velocidad del ventilador

Ajuste de la velocidad del ventilador

- Presione el botón **FAN SPEED** repetidamente para ajustar la velocidad del ventilador.

Pantalla	Velocidad
	Alta
	Media - Alta
	Media
	Media - Baja
	Baja
-	Aire natural

NOTA

- La velocidad del ventilador de aire natural se ajusta automáticamente





- Los iconos de la velocidad del ventilador se muestran en algunas unidades de interior.

F1 → F2 → F3 → F4 → F5



- La pantalla de la unidad interior se muestra sólo durante 5 seg y vuelve a la temperatura ajustada en algunos modelos.

Funcionamiento de la función de Dirección de flujo de aire

Esta función ajusta la dirección del flujo de aire verticalmente (horizontalmente).

- Presione el botón   repetidamente y seleccione la dirección deseada.
 - Seleccione  para ajustar la dirección del flujo de aire automáticamente.

NOTA

- El ajuste de la dirección horizontal del flujo de aire puede no ser posible, dependiendo del modelo.
- El ajuste arbitrario del deflector puede causar fallos de funcionamiento.
- Si reinicia el aire acondicionado, comenzará a funcionar con la dirección de flujo de aire ajustada anteriormente; por esta razón, la posición del deflector de aire podría no corresponderse con el icono del mando a distancia. Cuando esto ocurra, presione el botón  o  para ajustar de nuevo la dirección del aire.
- Esta función podría funcionar de manera diferente desde la pantalla del mando a distancia.



Ajuste del temporizador de encendido/apagado

Esta función ajusta el aire acondicionado para encenderse/apagarse automáticamente a la hora deseada.

Ajuste del temporizador de encendido

- 1 Presione el botón  repetidamente.
 - Comenzará a parpadear el icono inferior en la parte inferior de la pantalla.



- 2 Presione el botón  o  para seleccionar los minutos.
- 3 Presione el botón **SET/CANCEL** para finalizar.
 - Después de ajustar el temporizador, la hora actual y el icono  se muestran en la pantalla indicando que la hora deseada está configurada.

Cancelación del temporizador de encendido

- 1 Presione el botón  repetidamente.
 - Comenzará a parpadear el icono inferior en la parte inferior de la pantalla.

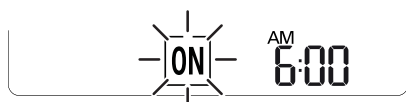



- 2 Presione el botón **SET/CANCEL** para cancelar el ajuste.

Ajuste del temporizador de apagado

- 1 Presione el botón  repetidamente.
 - Comenzará a parpadear el icono inferior en la parte inferior de la pantalla.



- 2 Presione el botón  o  para seleccionar los minutos.
- 3 Presione el botón **SET/CANCEL** para finalizar.
 - Después de ajustar el temporizador, la hora actual y el icono  se muestran en la pantalla indicando que la hora deseada está configurada.

NOTA

- Esta función se deshabilita cuando se utiliza el temporizador simple.

Cancelación del temporizador de apagado

- 1 Presione el botón  repetidamente.
 - Comenzará a parpadear el icono inferior en la parte inferior de la pantalla.



- 2 Presione el botón **SET/CANCEL** para cancelar el ajuste.

Cancelación del ajuste de temporizador



- Presione el botón  para cancelar todos los ajustes de temporizador.

Funcionamiento de la función Apagado automático (Sleep) (Opcional)

Utilice el modo de apagado automático para apagar el aire acondicionado automáticamente cuando vaya a dormir.

- 1 Encienda el aparato.
- 2 Presione el botón  repetidamente.
 - Comenzará a parpadear el icono inferior en la parte inferior de la pantalla.



- 3 Presione el botón  o  para seleccionar la hora (hasta 7 horas).
- 4 Presione el botón **SET/CANCEL** para finalizar.
 -  se muestra en la pantalla.

NOTA



-  se muestra en algunas unidades de interior.
- La pantalla de la unidad de interior muestra de 1H a 7H sólo durante 5 seg y luego vuelve a la temperatura ajustada.
- En los modos de Refrigeración y Deshumidificación, la temperatura aumenta 1 °C después de 30 minutos y 1 °C adicional después de cada 30 minutos para que usted pueda dormir confortablemente.
- La temperatura aumenta hasta 2 °C con respecto a la temperatura predefinida.
- Aunque la visualización de la velocidad del ventilador en la pantalla podría cambiar, la velocidad del ventilador se ajusta automáticamente.

Uso de la función de Temporizador simple (Opcional)

Utilice el modo de apagado automático para apagar el aire acondicionado automáticamente cuando vaya a dormir.

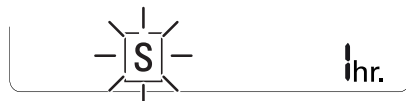
- 1 Encienda el aparato.
- 2 Presione el botón  repetidamente.
 - Comenzará a parpadear el icono inferior en la parte inferior de la pantalla.



- 3 Presione el botón  o  para seleccionar la hora (hasta 7 horas).
- 4 Presione el botón **SET/CANCEL** para finalizar.
 -  se muestra en pantalla.



NOTA

- Esta función está deshabilitada cuando se ajusta el Temporizador de apagado.



Funcionamiento de la función de Muestra de consumo de energía(Opcional)

Esta función muestra la cantidad de electricidad consumida en la pantalla de la unidad interior a la vez que el producto funciona.

Muestra de consumo actual de energía

- 1 Encienda el aparato.
- 2 Presione el botón  y manténgalo pulsado durante unos 3 segundos.
 - El consumo instantáneo de energía( o ) se muestra durante unos instantes en algunas unidades de interior.

Muestra de consumo acumulativo de energía(Opcional)

- 1 Encienda el aparato.
- 2 Presione el botón  y manténgalo pulsado durante unos 3 segundos dos veces.
 - El consumo acumulativo de energía() se muestra durante unos instantes en algunas unidades de interior.

NOTA

- No se muestra en el mando a distancia inalámbrico.
- **kW** se refiere al consumo instantáneo de energía.
- **kWh** se refiere al consumo acumulativo de energía.
- Si es superior a 99 kWh, el cual es el valor máximo, manténgalo en 99 kWh.
- El apagado resetea su valor.
- Muestra de una potencia eléctrica inferior a 10 kW con una unidad de 0.1 kW(h), y muestra de una superior a 10 kW con una unidad de 1 kW(h).
- La potencia real podría diferir de la potencia mostrada.

Funcionamiento de la función de Apagado de la luz(Opcional)

Muestra de brillo de la pantalla



Se puede ajustar el brillo de la pantalla de la unidad de interior.

- Presione el botón **LIGHT OFF**.



Funcionamiento de la función Aire confortable

Funcionamiento de la rejilla de confort

Esta función ajusta la rejilla convenientemente a una posición preconfigurada para desviar el suministro de aire para que no llegue directamente a los ocupantes de la habitación.

- 1 Encienda el aparato.
- 2 Presione el botón **COMFORT AIR** repetidamente y seleccione la dirección deseada.
 -  o  se muestra en la pantalla.

NOTA

-  o  se muestra en la pantalla.
- Esta función se deshabilita cuando usted presiona el botón **MODE** o **JET MODE**.
- Esta función se deshabilita y se configura el flujo automático para la dirección vertical cuando presiona el botón .
- Cuando esta función no está activada, la rejilla horizontal funciona automáticamente dependiendo del modo ajustado.

Funcionamiento de la función de Ahorro de energía(Opcional)



Esta función minimiza el consumo de energía durante la refrigeración e incrementa la temperatura ajustada a un nivel óptimo para un ambiente más confortable. La temperatura se fija automáticamente en 22 °C, si la temperatura ambiente es inferior a 22 °C. La temperatura seguirá constante si es superior a 22 °C.

- 1 Encienda el aparato.
- 2 Presione el botón **MODE** repetidamente para seleccionar el modo Refrigeración.
- 3 Presione el botón **ENERGY SAVING**.
 -  se muestra en la pantalla.

Funcionamiento de la función de Control de energía(Opcional)

- 1 Encienda el aparato.
- 2 Presione el botón **ENERGY CTRL**.
 - Presione el botón **ENERGY CTRL** repetidamente para seleccionar cada paso.

NOTA

- Paso 1: La entrada de potencia se reduce un 20% en comparación con la entrada de potencia catalogada.
 - 80% se muestra en la pantalla.
- Paso 2: La entrada de potencia se reduce un 40% en comparación con la entrada de potencia catalogada.
 - 60% se muestra en la pantalla.
- Paso 3(Opcional): La entrada de potencia se reduce un 60% en comparación con la entrada de potencia catalogada.
 - 40% se muestra en la pantalla.
- (Paso 1), (Paso 2) se muestra en algunas unidades de interior.
- Esta función está disponible con el modo Refrigeración.
- La capacidad puede reducirse cuando se reduce el modo de Control de energía
- La temperatura deseada se muestra durante unos 5 seg si usted presiona el botón **FAN SPEED**,  o .
- La temperatura ambiente se muestra durante unos 5 seg si usted presiona el botón **ROOM TEMP**.

Funcionamiento de funciones especiales

- 1 Encienda el aparato.
- 2 Presione el botón **FUNC** repetidamente para seleccionar la función deseada.
- 3 Presione el botón **SET/CANCEL** para finalizar.



Pantalla	Descripción
	Purifica el aire al eliminar partículas que entren en la unidad interior.
	Reduce el ruido de las unidades exteriores.
	Mantiene su piel hidratada al generar grupos de iones.
	Baja la humedad interior rápidamente.
	Mantiene una temperatura ambiente mínima y previene que objetos de la habitación se congelen.
	Aleja a un mosquito.
	Elimina la humedad generada dentro de la unidad interior.
	Hace confortable el ambiente para dormir.

NOTA

- Algunas funciones pueden no estar disponibles, dependiendo del modelo.
- Algunas funciones pueden funcionar de manera diferente con el mando a distancia inalámbrico.

Cancelación de las funciones especiales

- 1 Presione el botón **FUNC** repetidamente para seleccionar la función deseada.
- 2 Presione el botón **SET/CANCEL** para cancelar la función.

Funcionamiento de la función de Purificación del aire

Estas funciones suministran aire limpio y fresco gracias a partículas y filtro de iones.

Función	Pantalla	Descripción
Ionizador		Las partículas iónicas del ionizador esterilizan las bacterias aéreas y otras sustancias peligrosas.
Plasma		Elimina los contaminantes microscópicos de la entrada de aire completamente para suministrar aire limpio y fresco.

NOTA

- Puede usar esta función sin encender el aire acondicionado.
- Tanto la luz del plasma como de la refrigeración se encienden mientras la función Smoke Away/ Plasma están en funcionamiento algunos modelos.
- No toque el ionizador durante su funcionamiento.
- Esta función podría funcionar de manera diferente desde la pantalla del mando a distancia.

Funcionamiento de la función Silencio

Esta función previene posibles quejas de vecinos, reduciendo el ruido de unidades exteriores.

-  se muestra en la pantalla.

NOTA

- Esta función se deshabilita cuando usted presiona el botón **MODE** o **ENERGY CTRL** o **JET MODE**.
- Esta función está disponible en los modos Refrigeración, Calefacción, Cambio automático, Auto funcionamiento.

Funcionamiento de la función de Cuidado de iones

Esta función mantiene su piel hidratada al generar grupos de iones que se absorben por la superficie de la piel.

-  se muestra en la pantalla durante 3 segundos.

NOTA

- La función está disponible con el modo Refrigeración, Ventilación y Purificación de Aire.

Funcionamiento de la función Jet dry

Esta función maximiza el rendimiento de la deshumidificación.

-  se muestra en la pantalla.

NOTA



- La función está disponible con el modo Refrigeración, Deshumidificación, Auto Funcionamiento, Ventilación y Purificación de Aire.
- Esta función no está disponible con la función Apagado automático.
- Esta función se deshabilita cuando usted presiona el botón **MODE**.

Funcionamiento de la función Calefacción baja

Esta función hace que el sistema de calefacción mantenga una temperatura ambiente mínima y previene que los objetos de la habitación se congelen en una situación en la que no hubiera residentes permanentes, como en el caso de unas vacaciones.

-  LH se muestra en la pantalla.

NOTA

- Esta función está disponible en el modo calefacción.
- Durante el funcionamiento de LH, cuando presiona los botones tales como , , **MODE**, **FAN SPEED**, y luego vuelve al modo calefacción, 30°C, alta velocidad.
- Si el botón **JET MODE** se presiona durante el funcionamiento de LH, esta función se deshabilita y el modo de potencia de calefacción empieza su funcionamiento inmediatamente. (sólo para el modelo de potencia de calefacción)
- En el caso de que ocurra un error, la operación puede ser interrumpida para proteger el producto.
- El botón **COMFORT AIR** y  no pueden usarse mientras que la función LH esté en funcionamiento.

Funcionamiento de la función Antimosquitos(Opcional)

Esta función espanta a los mosquitos mediante la generación de ondas de alta frecuencia.

-  se muestra en la pantalla.

NOTA

- Puede usar esta función sin encender el aire acondicionado.

Funcionamiento de la función Autolimpiado

En el modo Refrigeración y Deshumidificación se genera humedad dentro de la unidad interior. Esta función elimina dicha humedad.

-  se muestra en la pantalla.

NOTA

- Algunos botones no pueden usarse mientras la función Autolimpiado esté en funcionamiento.
- Si corta el suministro de red, el ventilador funciona durante 30 minutos y limpie el interior de la unidad interior.

Funcionamiento de la función de Apagado automático confortable

Esta función hace que el aire acondicionado cree un ambiente de apagado automático confortable.

-   se muestran en la pantalla.

NOTA

- Esta función está disponible con el modo Refrigeración.
- La rejilla deja de moverse y se fija en un ángulo de flujo de aire indirecto, después de 30 minutos desde el comienzo incluso aunque la temperatura ambiente no baje hasta la temperatura óptima para dormir.
- Es posible que el ambiente de apagado automático confortable sea diferente según cada persona.

Conectividad de aparatos inteligentes

Funcionamiento de la función de sincronización Wi-Fi(Opcional)

Una vez que esté conectado a internet a través de la red Wi-Fi del hogar, usted puede controlar el aparato remotamente con la aplicación del teléfono inteligente.

- Presione y mantenga pulsado el botón  y **JET MODE** simultáneamente durante unos 3 segundos.

NOTA

- No se muestra en el mando a distancia inalámbrico.
- Para obtener más información, lea el manual del módulo Wi-Fi.

Funcionamiento de la función de Diagnóstico inteligente(Opcional)

El Diagnóstico inteligente permite a los usuarios comprobar cómodamente la información de mantenimiento de un producto.

- Comprobar fácilmente el estado operativo del aire acondicionado.
- Comprender fácilmente los mensajes de error.
- Ayudar a mejorar el rendimiento de un dispositivo y expandir su ciclo de vida.

- 1** Busque y descargue **LG A/C Smart Diagnosis** en Google Play o App store.
- 2** Haga clic en el botón **Receive** de la pantalla principal de su teléfono.
- 3** Presione y mantenga pulsado el botón **ROOM TEMP** durante 5 segundos apuntando a la unidad interior.

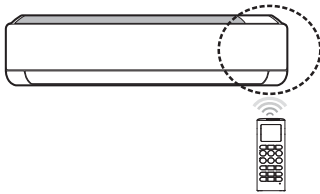

- 4** Mantenga su teléfono cerca de la unidad interior.
 - Recibirá unos pitidos en su teléfono.
- 5** Confirme la información recibida en su teléfono.

NOTA

- Asegúrese de mantener bajo el sonido ambiente o el teléfono no podrá recibir correctamente los pitidos de la unidad interior.

MANTENIMIENTO

⚠ ADVERTENCIA

- Corte el suministro y desconecte el cable de alimentación antes de que realice cualquier mantenimiento; de lo contrario podría causar una descarga eléctrica.

Si el aparato de aire acondicionado no se va a utilizar durante un largo periodo de tiempo, seque el mismo a fin de mantenerlo en las mejores condiciones. Limpie el producto con regularidad para mantener un rendimiento óptimo y evitar posibles fallos.

- Seque el aire acondicionado haciendo funcionar el modo Ventilación de 3 a 4 horas y desconecte el enchufe de alimentación. Podría producirse daños internos si quedara humedad en sus componentes.
- Antes de volver a utilizar el aire acondicionado de nuevo, seque los componentes internos del mismo otra vez en modo Ventilación de 3 a 4 horas. Lo que ayudara a eliminar los olores que puedan haber sido generados por la humedad.



- La función puede cambiar según el tipo de modelo.

Tipo	Descripción	Intervalo
Filtro de aire	Limpie con una aspiradora o a mano.	2 semanas
Filtro triple	Limpie con una aspiradora o cepillo.	Cada 3 meses
Filtro 3M	Limpie con una aspiradora o cepillo.	Cada 6 meses
Ionizador(Opcional)	Use un bastoncillo de algodón seco para eliminar el polvo	Cada 6 meses
Unidad interior	Limpie la superficie de la unidad interior con un trapo suave y seco.	Regularmente
	Haga que un profesional limpie la condensación de la bandeja de drenaje.	Una vez al año
	Haga que un profesional limpie la condensación del tubo de drenaje.	Cada 4 meses
	Recambie las pilas del mando a distancia	Una vez al año
Unidad exterior	Haga que un profesional limpie el serpentín del intercambiador de calor y las salidas del panel. (Consulte a un técnico).	Una vez al año
	Haga que un profesional limpie el ventilador.	Una vez al año
	Haga que un profesional limpie la condensación de la bandeja de drenaje.	Una vez al año
	Haga que un profesional verifique que todo el ensamblaje del ventilador esté firmemente ajustado.	Una vez al año
	Limpie los componentes eléctricos con chorros de aire.	Una vez al año

NOTA

- No utilice agua a una temperatura superior a 40 °C para limpiar los filtros. Puede causar deformación y decoloración.
- No utilice sustancias volátiles para limpiar los filtros. Pueden dañar la superficie del aparato de aire acondicionado.
- No limpie el filtro 3M con agua, podría dañarse el filtro (Opcional).
- No limpie el Filtro triple con agua, podría dañarse el filtro (Opcional).

Limpeza del filtro de aire

Limpe los filtros de aire una vez cada 2 semanas, o más, si fuere necesario.

NOTA

- El filtro de aire puede romperse si se dobla.
- Cuando el filtro de aire no está montado correctamente, el polvo y otras sustancias ingresan en la unidad interior.

Tipo1

- 1 Apague la energía y desenchufe el cable de la alimentación.
- 2 Abra el panel frontal.
 - Levante ambos lados del panel ligeramente.
- 3 Tome los controles de los filtros de aire, levántelos ligeramente y retírelos de la unidad interior.

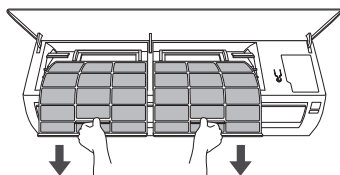

- 4 Limpie el filtro con una aspiradora o con agua tibia con detergente neutro.
- 5 Seque los filtros en la sombra.
- 6 Inserte los ganchos de los filtros de aire en el panel frontal.

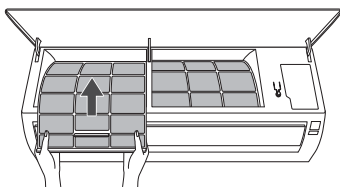

- 7 Compruebe el lado del panel frontal para un correcto montaje de los filtros de aire.

Tipo2

Si mira a la unidad interior desde arriba puede montar el filtro superior fácilmente.

- 1 Apague la energía y desenchufe el cable de la alimentación.
- 2 Tome el control del filtro de aire y levántelo ligeramente.

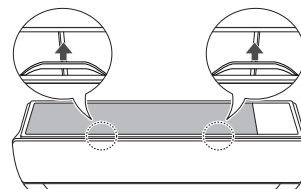

- 3 Retírelo de la unidad interior.

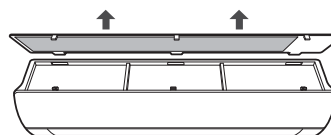

- 4 Limpie el filtro con una aspiradora o con agua tibia con detergente neutro.
- 5 Seque el filtro en la sombra.
- 6 Inserte los ganchos del filtro de aire en el panel frontal.

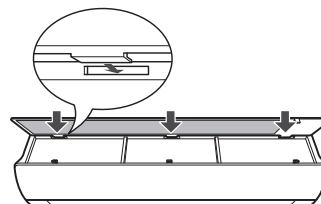

- 7 Presione hacia abajo los ganchos para montar el filtro de aire.

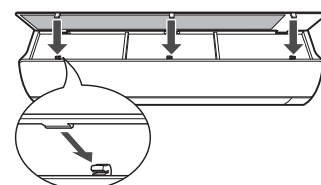

- 8 Compruebe el lado del panel frontal para un correcto montaje del filtro de aire.

Limpeza del Filtro 3M y Triple(Opcional)

- 1 Apague la energía y desenchufe el cable de la alimentación.
- 2 Retire los filtros de aire de la unidad interior.
- 3 Retire los filtros 3M y Triple de la unidad interior.

Tipo1

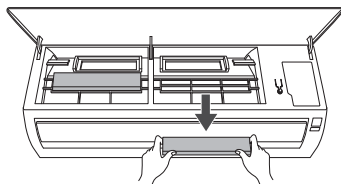

Tipo2

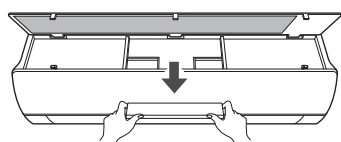

- 4 Limpie los filtros con una aspiradora.

- 5 Inserte los filtros 3M y Triple.

Tipo1

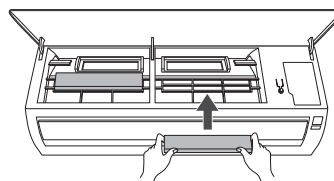

Tipo2

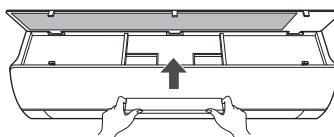

- 6 Monte los filtros de aire.
- 7 Compruebe el lado del panel frontal para un correcto montaje de los filtros de aire.

NOTA

- Las características y ubicación del filtro 3M y Triple pueden variar según el tipo de modelo.

SOLUCIÓN DE PROBLEMAS

Función de autodiagnóstico

Este producto tiene integrada una función de autodiagnóstico. Si se produce un error, el indicador de la unidad de interior parpadeará en intervalos de 2 segundos. Si esto ocurre, póngase en contacto con su distribuidor o un servicio técnico

Antes de solicitar asistencia técnica

Compruebe lo siguiente antes de ponerse en contacto con el servicio técnico. Si el problema no se soluciona, póngase en contacto con su servicio técnico.

Problema	Causas posibles	Acción correctiva
Condiciones de funcionamiento anormales.	Hay olor a quemado y la unidad emite un sonido extraño.	<ul style="list-style-type: none"> • Apague el aire acondicionado, desconecte el enchufe y póngase en contacto con el servicio técnico.
	Fugas de agua de la unidad interior, incluso con humedad baja.	
	El cable de alimentación está dañado o genera un calor excesivo.	
	Un interruptor, un disyuntor (seguridad, tierra) o un fusible no funcionan correctamente.	
	La unidad genera un código de error tras el autodiagnóstico.	
El aire acondicionado no funciona.	El aparato de aire acondicionado está desconectado.	<ul style="list-style-type: none"> • Compruebe que el enchufe está conectado a la toma de red o que los aislantes de corriente estén conectados.
	Se ha fundido un fusible o la alimentación eléctrica está bloqueada.	<ul style="list-style-type: none"> • Sustituya el fusible o compruebe si se ha disparado el disyuntor.
	Se ha producido un fallo de corriente.	<ul style="list-style-type: none"> • Apague el aparato de aire acondicionado cuando se produzca un fallo de alimentación eléctrica. • Cuando se haya recuperado el suministro eléctrico, espere 3 minutos antes de volver a encender el aire acondicionado.
	La tensión es demasiado baja o demasiado alta.	<ul style="list-style-type: none"> • Compruebe si se ha disparado el disyuntor.
	El aire acondicionado se apaga automáticamente a una hora predefinida.	<ul style="list-style-type: none"> • Encienda el aire acondicionado.
	La colocación de la pila dentro del mando a distancia es errónea.	<ul style="list-style-type: none"> • Asegúrese de que las pilas estén insertadas correctamente en su mando a distancia. • Si las pilas están colocadas correctamente, pero el aire acondicionado sigue sin funcionar, coloque las pilas e inténtelo otra vez.

Problema	Causas posibles	Acción correctiva
El aire acondicionado no emite aire frío.	El aire no circula correctamente.	<ul style="list-style-type: none"> • Asegúrese de que no haya cortinas, persianas o mobiliario que bloqueen el frente del aparato de aire acondicionado.
	El filtro de aire está sucio.	<ul style="list-style-type: none"> • Limpie el filtro de aire una vez cada 2 semanas. • Para más información, consulte “Limpieza del filtro de aire”.
	La temperatura ambiente es demasiado alta.	<ul style="list-style-type: none"> • En verano, puede necesitarse más tiempo para enfriar el aire interior. En este caso, seleccione el funcionamiento Jet cool para enfriar el aire rápidamente.
	El aire frío se sale de la habitación.	<ul style="list-style-type: none"> • Asegúrese de que no se escape el aire frío a través de puntos de ventilación de la habitación.
	La temperatura de la habitación es superior a la temperatura seleccionada.	<ul style="list-style-type: none"> • Ajuste la temperatura deseada a un nivel inferior a la temperatura actual.
	Hay una fuente de calor cerca.	<ul style="list-style-type: none"> • No utilice un generador de calor, por ejemplo, un horno eléctrico o un quemador de gas, con el aire acondicionado en funcionamiento.
	Se ha seleccionado el modo Ventilación.	<ul style="list-style-type: none"> • En el modo Ventilación, el aire sale del aire acondicionado sin enfriar ni calentar el aire interior. • Cambie el modo de funcionamiento al modo de refrigeración.
	La temperatura exterior es demasiado elevada.	<ul style="list-style-type: none"> • El efecto de refrigeración puede no ser suficiente.
La velocidad del ventilador no puede ajustarse.	Se ha seleccionado el modo Jet, o Auto Funcionamiento.	<ul style="list-style-type: none"> • En algunos modos de funcionamiento no se puede ajustar la velocidad del ventilador. Seleccione un modo de funcionamiento en el que pueda ajustar la velocidad del ventilador.
La temperatura no puede ajustarse.	El modo Ventilación o Jet está seleccionado.	<ul style="list-style-type: none"> • En algunos modos de funcionamiento no se puede ajustar la temperatura. Seleccione un modo de funcionamiento en el que pueda ajustar la temperatura.
El aire acondicionado se para en funcionamiento.	El aire acondicionado se apaga repentinamente.	<ul style="list-style-type: none"> • La función temporizador puede haber concluido, lo que hace que la unidad se apague. Compruebe los ajustes del temporizador
	Ha habido un fallo eléctrico durante el funcionamiento.	<ul style="list-style-type: none"> • Espere a que vuelva el suministro eléctrico. Si tiene la función de Autoarranque habilitada, su unidad volverá a arrancarse su último modo de funcionamiento después de varios minutos, una vez que el suministro se haya restablecido.
La unidad interior sigue funcionando aunque la electricidad esté apagada.	El modo auto-limpieza está funcionando.	<ul style="list-style-type: none"> • Permita que la función de Autolimpieza continúe funcionando ya que elimina cualquier resto de humedad que quede dentro de la unidad interior. Si no quiere hacer uso de esta función, puede apagar la unidad.

Problema	Causas posibles	Acción correctiva
La salida de aire de la unidad interior vierte neblina.	El aire frío procedente del aire acondicionado genera neblina.	<ul style="list-style-type: none"> • Cuando la temperatura ambiente baje, este fenómeno desaparecerá.
El agua gotea de la unidad exterior.	Durante el funcionamiento de la calefacción, agua condensada cae del intercambiador de calor.	<ul style="list-style-type: none"> • Este síntoma requiere la instalación de una manguera de desagüe debajo de la base del colector. Contacte con el instalador.
Ruido o vibración durante el funcionamiento.	<p>Se pueden oír chasquidos cuando la unidad se enciende o se apaga debido al movimiento de la retroválvula.</p> <p>Chirrido: Las partes plásticas de la unidad interior se contraen y se expanden debido a cambios repentinos de temperatura.</p> <p>Flujo del agua, sopro: Esto es el flujo del refrigerante atravesando el aire acondicionado.</p>	<ul style="list-style-type: none"> • Estos síntomas son normales. Tras un momento, se silenciará.
La unidad interior emite olores.	Los olores (como a humo de tabaco) pueden ser absorbidos por la unidad interior y vertido con el flujo de aire.	<ul style="list-style-type: none"> • Si el olor no desaparece, deberá limpiar el filtro. Si esto no funciona, contacte con el servicio técnico para que le limpien su intercambiador de calor.
El aire acondicionado no emite aire caliente.	Cuando el modo Calefacción comienza, el álabes está casi cerrado, y no sale aire, incluso si la unidad exterior está en funcionamiento.	<ul style="list-style-type: none"> • Este síntoma es normal. Espere hasta que la unidad haya generado suficiente aire caliente para enviarlo a la unidad interior.
	La unidad exterior está en modo Descongelación.	<ul style="list-style-type: none"> • En modo Calefacción, se acumula hielo/escarcha en los serpentines cuando la temperatura exterior baja. Esta función elimina las capas de escarcha en el serpentín, y debería finalizar en aproximadamente 15 minutos.
	La temperatura exterior es demasiado baja.	<ul style="list-style-type: none"> • El efecto calefacción puede no ser suficiente.

NOTA

- Algunas funciones pueden no estar disponibles, dependiendo del modelo.

