



Skenirajte QR kod
da biste videli uputstvo.



KORISNIČKO UPUTSTVO

FRIŽIDER I ZAMRZIVAČ



Pre početka instaliranja pažljivo pročitajte ova uputstva. To će pojednostaviti instalaciju i obezbediti da se proizvod ispravno i bezbedno instalira. Čuvajte ova uputstva blizu proizvoda nakon instaliranja, radi buduće upotrebe.

SRPSKI



MFL05784805
Rev.05_032626

www.lg.com

Autorsko pravo © 2025-2026 LG Electronics. Sva prava zadržana

SADRŽAJ

Ovaj priručnik može sadržati slike ili sadržaje koji se razlikuju od modela koji ste kupili.

Ovo uputstvo podleže reviziji od strane proizvođača.

UPUTSTVA ZA BEZBEDNOST

PRE KORIŠĆENJA PROČITAJTE SVA UPUTSTVA	4
UPOZORENJE	4
OPREZ	10

MONTAŽA

Pre montaže.....	12
Nivelisanje uređaja	13
Uključivanje napajanja.....	14
Premeštanje uređaja u cilju promene mesta	14

RAD

Pre korišćenja	15
Funkcije proizvoda	18
Kontrolna tabla.....	21
Automat za vodu	22
Ledomat	23
Fioka frižidera	25
Korpa na vratima.....	27
Polica	27
Fioka zamrzivača	29

PAMETNE FUNKCIJE

Aplikacija LG ThinQ	30
Smart Diagnosis	32

ODRŽAVANJE

Čišćenje	34
Filter za vazduh	35

REŠAVANJE PROBLEMA

Pre pozivanja servisa	37
-----------------------------	----

PRILOG

ČUVANJE ŽIVOTNE SREDINE	43
-------------------------------	----

UPUTSTVA ZA BEZBEDNOST

PRE KORIŠĆENJA PROČITAJTE SVA UPUTSTVA

Naredne bezbednosne smernice imaju za cilj da spreče nepredviđene rizike ili štetu od nebezbednog ili nepravilnog korišćenja proizvoda. Ove smernice se dele na „UPOZORENJE“ i „OPREZ“ kao što je opisano ispod.

Bezbednosne poruke



Ovaj simbol stoji uz pojmove i operacije koji mogu da predstavljaju rizik. Pažljivo pročitajte deo sa ovim simbolom i pratite uputstva kako biste izbegli rizik.



UPOZORENJE

Ovo znači da nepoštovanje uputstava može da dovede do ozbiljne povrede ili smrti.



OPREZ

Ovo znači da nepoštovanje uputstava može da dovede do manje povrede ili oštećenja proizvoda.

UPOZORENJE

UPOZORENJE

- Kako biste umanjili rizik od nastajanja požara, strujnog udara ili povrede lica prilikom korišćenja proizvoda, potrebno je poštovati osnovne mere predostrožnosti o bezbednosti, uključujući i one koje slede:
-

Tehnička bezbednost

- Ovaj uređaj mogu da koriste deca starosti 8 godina i više kao i lica sa umanjenim fizičkim, čulnim i mentalnim sposobnostima ili nedostatkom iskustva i znanja ukoliko su pod nadzorom ili upućena u korišćenje uređaja na bezbedan način i razumeju uključene

opasnosti. Deca ne smeju da se igraju uređajem. Deca ne smeju obavljati čišćenje i održavanje bez nadzora.

- Ovaj uređaj nije namenjen za korišćenje za osobe (uključujući decu) sa umanjanim fizičkim, čulnim ili mentalnim sposobnostima ili za osobe sa nedostatkom iskustva i znanja, osim ako nisu pod nadzorom ili imaju pomoć pri korišćenju uređaja od strane osobe odgovorne za njihovu bezbednost. Decu treba nadgledati da bi se obezbedilo da se ne igraju uređajem.
- Deca starosti od 3 do 8 godina smeju da pune i prazne frižidere.
- Ovaj uređaj je namenjen za upotrebu u kućnim uslovima i za slične namene kao što su:
 - čajna kuhinja za osoblje u prodavnicama, kancelarijama i drugom radnom okruženju;
 - farme i klijenti u hotelima, motelima i drugim okruženjima stambenog tipa;
 - okruženja tipa noćenja sa doručkom;
 - dostava hrane (ketering) i slične nemaloprodajne namene.
- Ovaj frižider nije namenjen za upotrebu kao ugradni uređaj.
- Ovaj uređaj nije za korišćenje u prenosivim ili pokretnim instalacijama, kao što je korišćenje u brodovima ili kamp kućama, gde će biti u pokretu za vreme rada.



Ovaj simbol vas upozorava na zapaljive materijale koji mogu da se zapale i izazovu požar ukoliko niste pažljivi.

- Ovaj uređaj kao rashladno sredstvo koristi malu količinu izobutana (R600a), koji je zapaljiv. Za vreme transporta i instalacije uređaja treba paziti da se ne ošteti nijedan deo rashladnog kola.
- Rashladno sredstvo i izolacioni gas koji se koriste u uređaju zahtevaju poseban postupak odlaganja. Pre odlaganja treba se konsultovati sa serviserom ili slično kvalifikovanom osobom.
- Nemojte oštetiti rashladno kolo.

- Ako je kabl za napajanje oštećen ili je otvor utičnice labav, mora da se zameni. Nemojte da koristite kabl za napajanje i obratite se ovlašćenom servisnom centru radi izbegavanja opasnosti.
- Ne postavljajte produžne kablove sa više utičnica ili prenosne uređaje za napajanje iza uređaja.
- Priključite utikač u utičnicu nakon što ste u potpunosti uklonili vlagu ili prašinu.
- Nikada ne isključujte uređaj sa napajanja povlačenjem kabla za napajanje. Uvek čvrsto uhvatite utikač i ravnim izvlačenjem ga isključite iz utičnice.
- Ventilacioni otvori, ako je uređaj zatvoren ili u ugradnom položaju, ne smeju biti blokirani.
- Nikada nemojte da skladištite u uređaju eksplozivne supstance kao što su konzerve aerosoli sa zapaljivim gorivom.
- Uređaj transportujte samo u uspravnom položaju i nemojte ga naginjati.
- Prilikom postavljanja uređaja proverite da kabl za napajanje nije blokirani ili oštećen.
- Nemojte koristiti mehaničke uređaje niti druga sredstva kako biste ubrzali proces odmrzavanja.
- Nemojte koristiti fen za kosu da biste osušili unutrašnjost uređaja ili stavljati unutra sveću kako biste otklonili neprijatne mirise.
- Nemojte koristiti električne uređaje unutar pregrada za skladištenje hrane u uređaju osim ako ih nije preporučio proizvođač.
- Pazite da prilikom pomeranja uređaja ne zaglavite deo tela kao što je dlan ili stopalo.
- Iskopčajte kabl za napajanje pre čišćenja unutrašnjosti ili spoljašnjosti uređaja. U unutrašnjost ili na spoljnu površinu uređaja u svrhu čišćenja ne prskajte vodu ili zapaljive materije (pastu za zube, alkohol, razređivač, benzen, zapaljive tečnosti, abrazivna sredstva itd.). Ne čistite uređaj četkama, tkaninama ili sunđerima koji imaju grubu površinu ili metalne delove.
- Samo kvalifikovano servisno osoblje iz servisa kompanije LG Electronics treba da rasklapa ili popravlja uređaj.

Rizik od požara i zapaljivi materijali

- U slučaju da se otkrije curenje, treba izbegavati otvoreni plamen ili potencijalne izvore paljenja, kao i nekoliko minuta provetriti prostoriju u kojoj se nalazi uređaj. Da bi se izbeglo stvaranje lako zapaljive mešavine gasa i vazduha, u slučaju da dođe do curenja u okviru rashladnog kola, veličina prostorije u kojoj se koristi uređaj treba da odgovara količini korišćenog rashladnog sredstva. Površina prostorije mora da bude 1 m² na svakih 8 g rashladnog sredstva R600a koje se nalazi unutar uređaja.
- Rashladno sredstvo koje curi iz cevi može da se zapali ili da izazove eksploziju.
- Količina rashladnog sredstva u uređaju prikazana je na identifikacionoj pločici unutar uređaja.

Instalacija

- Uređaj treba da transportuju isključivo dve ili više osoba držeći uređaj čvrsto.
- Instalirajte uređaj na čvrstom i ravnom podu.
- Ne instalirajte proizvod na vlažnom i prašnjavom mestu. Ne instalirajte i ne odlažite uređaj u spoljašnjoj sredini ili u prostoru koji je izložen vremenskim uslovima kao što su direktna sunčeva svetlost, vetar, kiša ili temperature ispod tačke smrzavanja.
- Ne postavljajte uređaj na mesto koje je izloženo direktnoj sunčevoj svetlosti ili toploti grejnih tela, kao što su peći ili grejalice.
- Budite pažljivi da ne izložite poledinu uređaja u toku instalacije.
- Instalirajte uređaj na mestu na kom je lako isključiti utikač uređaja.
- Budite pažljivi kako vam ne bi pala vrata prilikom sklapanja ili rasklapanja uređaja.
- Budite pažljivi kako ne biste prikleštili, zgnječili ili oštetili kabl tokom sklapanja ili rasklapanja vrata uređaja.
- Budite pažljivi da utikač ne bude podignut na gore ili da uređaj ne bude naslonjen na utikač.
- Nemojte menjati ili produžavati kabl za napajanje.

- Uverite se da je utičnica pravilno uzemljena i da pin za uzemljenje na kablju za napajanje nije oštećen ili uklonjen iz utikača. Za više detalja o uzemljenju, raspitajte se u centru za podršku korisnicima LG Electronics.
- Uređaj je opremljen kablom za napajanje koji ima provodnik za uzemljenje opreme i utikač za uzemljenje. Utikač mora da se priključi u odgovarajuću utičnicu koja je instalirana i uzemljena u skladu sa svim lokalnim propisima i uredbama.
- Nemojte nikada pokretati uređaj koji pokazuje simptome oštećenja. Konsultujte prodavca o svim nedoumicama.
- Odložite sav materijal za pakovanje (poput plastičnih kesa i stiropora) dalje od dece. Materijal za pakovanje može da izazove gušenje.
- Nemojte uključivati uređaj u adapter sa više utičnica koji nema kabl za napajanje (priključen).
- Uređaj bi trebalo priključiti na namenski vod sa zasebnim osiguračem.
- Nemojte da koristite utičnicu sa više izlaza (prenosivu) koja nije propisno uzemljena. Mora da bude usklađena sa tehničkim specifikacijama uređaja i može da se koristi samo za ovaj uređaj.

Rad

- Nemojte koristiti uređaj za bilo koju namenu (skladištenje medicinskog ili eksperimentalnog materijala ili transport) osim za skladištenje hrane u domaćinstvu.
- Ako voda prodire u električne delove uređaja, isključite utikač iz struje i obratite se centru za podršku korisnicima LG Electronics.
- Isključite utikač iz struje tokom jake grmljavine ili sevanja ili kada se ne koristi duži vremenski period.
- Ne dodirujte utikač ili kontrole uređaja mokrim rukama.
- Pazite da se kabl previše ne savija ili da nije pritisnut nekim teškim predmetom.
- Ako primetite bilo kakav čudan zvuk, miris ili dim koji dopire iz uređaja, odmah isključite utikač iz struje i obratite se centru za podršku korisnicima LG Electronics.

- Ne stavljajte ruke ili metalne predmete unutar oblasti koja ispušta hladan vazduh, na poklopac ili na rešetku koja otpušta toplotu sa zadnje strane.
- Ne primenjujte prekomernu silu ili udarce na zadnji poklopac uređaja.
- Kada otvarate i zatvarate vrata uređaja vodite računa o deci u blizini. Vrata mogu udariti dete i izazvati povredu. Nemojte dozvoliti nijednoj osobi da se ljulja držeći se za bilo koja vrata jer to može dovesti do prevrtanja jedinice i teških povreda.
- Izbegnite opasnost od toga da se dece zaglave unutar uređaja. Ako se dete zaglavi unutar uređaja, može se ugušiti.
- Ne stavljajte životinje i kućne ljubimce unutar proizvoda.
- Na uređaj nemojte da stavljate teške ili lomljive predmete, posude sa tečnošću, zapaljive materije, zapaljive predmete (npr. sveće, svetiljke itd.) ili uređaje za grejanje (kao što su štednjaci, grejalice, itd.).
- Ne stavljajte bilo koje elektronske uređaje (npr. grejač ili mobilni telefon) unutar uređaja.
- Ako dođe do curenja gasa (izobutan, propan, prirodni gas, itd.), ne dirajte uređaj ili utikač i odmah provetrite prostoriju. Ovaj uređaj koristi rashladno sredstvo (izobutan, R600a). Iako koristi malu količinu gasa, gas je i dalje zapaljiv. Curenje gasa tokom transporta uređaja, instalacije ili njegovog rada može izazvati požar, eksploziju ili povredu ukoliko se pojave varnice.
- U blizini uređaja nemojte da koristite ili da ostavljate unutar uređaja zapaljive materije (kao što su eter, benzen, alkohol, hemikalije, tečni naftni gas, zapaljivi sprejevi, insekticidi, osveživači vazduha, kozmetika, itd.).
- Ovaj uređaj ima integrisano uzemljenje radi potreba funkcionisanja.
- Povežite isključivo sa dovodom pijaće vode.
 - Ako je povezan na dovod vode, povežite samo na dovod pijaće vode.
- Punite samo pitkom vodom.
 - Ako koristite ledomat ili rezervoar automata za vodu, uverite se da je napunjen samo pijaćom vodom.

Odlaganje

- Prilikom bacanja uređaja, uklonite zaptivač vrata dok su police i korpe na svom mestu i držite decu dalje od uređaja.

OPREZ

OPREZ

- Da bi se smanjio rizik od manje povrede lica, kvara ili oštećenja uređaja ili imovine prilikom korišćenja ovog uređaja, poštujujte osnovne mere predostrožnosti, uključujući i sledeće:

Instalacija

- Nakon raspakivanja, pregledajte uređaj radi oštećenja koja su mogla nastati tokom prevoza.
- Sačekajte 3 ili 4 sata da biste bili sigurni da je rashladno kolo potpuno funkcionalno.
- Uređaj pažljivo premeštajte na osetljivim podovima radi izbegavanja oštećenja poda.

Rad

- Ne dirajte zamrznutu hranu ili metalne delove u zamrzivaču mokrim ili vlažnim rukama. To može izazvati promrzline.
- Nemojte stavljati staklene posude, flaše ili limenke (naročito ako sadrže gazirana pića) u prostor za zamrzavanje, na police ili posudu za led jer će oni biti izloženi temperaturama ispod tačke zamrzavanja. Sadržaj može da se raširi kada je zamrznut, polomi posudu ili izazove povredu.
- Kaljeno staklo na prednjoj strani vrata uređaja ili polica može da se ošteti u slučaju udara. Ako je staklo puklo, nemojte ga dodirivati rukama.
- Ne vešajte se na vrata uređaja, prostor za skladištenje, policu i ne penjite se na njih.

- Nemojte držati preveliku količinu flaša vode ili posuda za priloge u korpi na vratima.
- Ne otvarajte ili zatvarajte vrata uređaja uz upotrebu prekomerne sile.
- Ako su šarke vrata proizvoda oštećene ili neispravno rade, nemojte ih više koristiti i obratite se servisnom centru LG Electronics.
- Sprečite da životinje grickaju kabl za napajanje ili crevo za vodu.
- Nikad nemojte jesti zamrznutu hranu odmah nakon što je izvadite iz zamrzivača. Postoji rizik od zamrzavanja ili nastanka promrzlina. PRVA POMOĆ: odmah je stavite pod hladnu tekuću vodu. Nemojte je povlačiti.
- Pazite da ne zaglavite dlan ili stopalo nakon otvaranja i zatvaranja vrata uređaja ili vrata u vratima.

Održavanje

- Ovaj uređaj opremljen je unutrašnjom LED lampom kojoj nije potrebno održavanje. Nemojte uklanjati poklopac ili LED lampu u pokušaju da uređaj popravite ili zamenite. Obratite se centru za podršku korisnicima LG Electronics.
- Nemojte da čistite staklene police ili poklopce toplom vodom dok su oni hladni. Mogu se slomiti ako su izloženi naglim temperaturnim promenama.
- Police nemojte da stavljate naopako. Police mogu da padnu.
- Ako led nastane u zamrzivaču, obratite se korisničkom servisu LG Electronics. Nemojte koristiti oštre predmete za uklanjanje leda ili naslaga leda. Nemojte koristiti sprejeve, električne grejne uređaje kao što su grejalice s ventilatorom, fenovi za kosu, čistači na paru ili drugi izvori toplote za odmrzavanje. Plastični delovi mogu da se deformišu.
- Odložite led iz korpe za led u zamrzivaču tokom dužeg nestanka struje.

MONTAŽA

Pre montaže

Dimenzije i razmaci

Premala udaljenost od susjednih predmeta može dovesti do slabljenja sposobnosti hlađenja i povećati potrošnju električne energije. Prilikom postavljanja uređaja, ostavite više od 50 mm prostora od zadnje strane uređaja do zida. Uređaj bez poklopca za prostoriju s opremom namenjen je za postavljanje uz zid tako što udaljenost ne prelazi 75 mm.

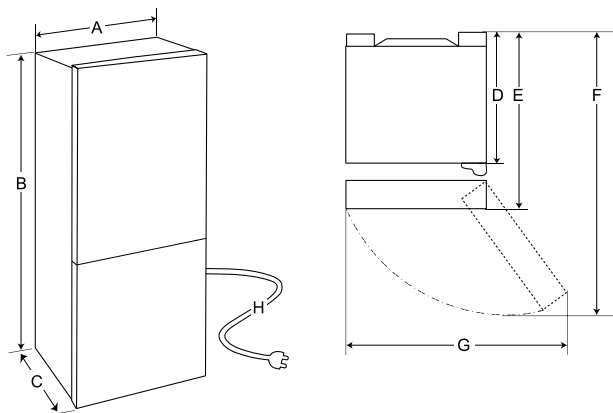

	Veličina (mm)
A	597
B	1 860/2 030
C	674
D	608
E	674
F	1 206
G	782
H	2 200

NAPOMENA

- Mere u gornjoj tabeli su približne.

Temperatura prostora

- Ovaj uređaj je osmišljen da radi na temperaturi ograničenog opsega u zavisnosti od trenutne klimatske zone.
- Na temperature unutrašnjosti uređaja mogu uticati mesto na kojem je uređaj postavljen, temperatura prostora, učestalost otvaranja vrata i tako dalje.
- Podaci o klimatskoj klasi ovog uređaja mogu se naći na nalepnici s tehničkim podacima.

Klimatska klasa	Opseg temperature prostora izražen u °C
SN (Produženo Umereno)	+10 - +32
N (Umereno)	+16 - +32
ST (Suptropsko)	+16 - +38 / +18 - +38**
T (Tropsko)	+10 - +43* / +16 - +43 / +18 - +43**

* Australija, Indija, Kenija

** Argentina

NAPOMENA

- Uređaji koji imaju oznaku od SN do T predviđeni su za korišćenje na temperaturi između 10 °C i 43 °C.

Dodatna oprema

*1 Ova funkcija je dostupna samo na nekim modelima.



1



2

1 Držač kabla*1

2 Nalepnica*1

Okretanje vrata

Ova funkcija je dostupna samo na nekim modelima.

Vaš uređaj je projektovan sa vratima koja se mogu okrenuti, tako da se mogu otvarati sa leve ili sa desne strane da bi uređaj odgovarao vašem dizajnu kuhinje.

NAPOMENA

- Okretanje vrata mora da obavi kvalifikovano osoblje kompanije LG Electronics. Ako to ne bude slučaj, vrata neće biti pokrivena garancijom.

Nivelisanje uređaja

Podešavanje nožice za nivelisanje

Ako se čini da se uređaj klacka ili se vrata ne zatvaraju lako, podesite nagib uređaja prateći uputstva u nastavku.

- 1 Okrenite nožicu za nivelisanje u smeru kretanja kazaljki na satu da podignete tu stranu uređaja, odnosno u smeru suprotnom od kretanja kazaljki na satu da je spustite.

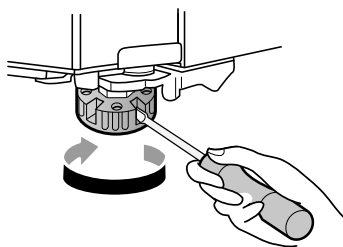

- 2 Otvorite vrata i proverite da li se lako zatvaraju.

NAPOMENA

- Nivelisanje vrata možda neće biti moguće kada pod nije nivelisan ili kada je pod loše ili slabe konstrukcije.
- Frižider je težak i treba ga postaviti na čvrstu i izdržljivu površinu.

NAPOMENA

- Neki podovi od drveta mogu otežati nivelisanje jer se prekomerno ugibaju.

Uključivanje napajanja

Povezivanje uređaja

Da biste uključili uređaj, povežite utikač sa utičnicom. Ne uključujte utikače drugih uređaja u tu istu utičnicu.

NAPOMENA

- Nakon povezivanja kabla za napajanje (ili utikača) sa utičnicom, sačekajte dovoljno vremena pre nego što stavite hranu u uređaj. Ako stavite hranu pre nego što se uređaj u potpunosti rashladi, hrana može da se pokvari.
- Da biste isključili uređaj, iskopčajte utikač za napajanje iz utičnice.

Premeštanje uređaja u cilju promene mesta

Premeštanje uređaja

1 Izvadite svu hranu iz uređaja.

2 Namestite utikač.

- Modeli sa kukom za utikač:
Izvcite utikač iz struje, ubacite ga i pričvrstite za kuku za utikač na zadnjem delu ili na vrhu uređaja.
- Modeli bez kuke za utikač:
Izvcite utikač i kabl za napajanje fiksirajte trakom na bok uređaja kada se utičnica nalazi na mestu montaže.

3 Trakom fiksirajte delove, kao što su police i ručka vrata, da biste sprečili da padnu dok premeštate uređaj.

4 Pažljivo premestite uređaj zajedno sa više od dve osobe. Prilikom prenosa uređaja na veću razdaljinu, držite uređaj uspravno.

⚠ OPREZ

- Uređaj pažljivo premeštajte na osetljivim podovima radi izbegavanja oštećenja poda.
 - Koristite karton, prostirku ili tepih da biste sprečili ogrebotine na podu prilikom montiranja ili premeštanja uređaja.
 - Uređaj nemojte premeštati cik-cak kretanjem.

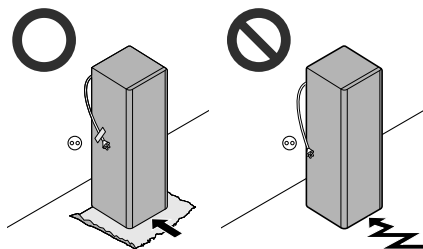

5 Nakon instalacije uređaja povežite utikač u utičnicu za napajanje i uključite ga.

RAD

Pre korišćenja

Napomene za rad

- Pre stavljanja hrane u uređaj, očistite unutrašnjost i spoljašnjost uređaja toplom vodom i blagim deterdžentom za sudove da biste uklonili ostatke od proizvodnog procesa.
- Korisnici bi trebalo da imaju u vidu to da može doći do stvaranja leda ako vrata nisu potpuno zatvorena, ako je velika vlažnost tokom leta.
- Obezbedite dovoljno prostora između hrane koja se čuva na polici ili u korpi na vratima kako bi vrata mogla potpuno da se zatvore.
- Otvaranje vrata tokom dužih perioda može da dovede do značajnog povećanja temperature u odeljcima uređaja.
- Ako se frižider ostavlja prazan tokom dugih perioda, isključite ga, odmrznite ga, očistite ga, osušite ga i ostavite vrata otvorena da biste sprečili stvaranje buđi u uređaju.
- Imajte na umu da porast temperature nakon odleđivanja ima dozvoljeni opseg koji možete naći u specifikacijama uređaja. Ako želite da umanjite uticaj na čuvanje hrane zbog porasta temperature, uvežite ili umotajte hranu u više slojeva.

Alarm za otvaranje vrata

Ova funkcija je dostupna samo na nekim modelima.

Alarm se oglašava ako se vrata ostave otvorena ili ako se u potpunosti ne zatvore.

NAPOMENA

- Obratite se centru za podršku korisnicima LG Electronics ako se alarm čuje čak i nakon zatvaranja svih vrata.

Alarm zbog visoke temperature

Ova funkcija je dostupna samo na nekim modelima.

Alarm zbog visoke temperature je funkcija koja se aktivira kada temperatura zamrzivača poraste do nivoa koji bi mogao uticati na očuvanje namirnica. Kada se aktivira, LED lampica za temperaturu zamrzivača na kontrolnoj tabli treperi i oglašava se alarm. Alarm zbog visoke temperature nije moguće isključiti.

- Da biste isključili zvuk alarma, pritisnite dugme **Freezer**.
- Čak i nakon pritiska na dugme, LED lampica će nastaviti da treperi dok se pregrada zamrzivača ne ohladi dovoljno.
- Ovaj alarm se oglašava u sledećim slučajevima:
 - Kada se uređaj uključi prvi put ili nakon dužeg nestanka struje (kada je zbog toga temperatura zamrzivača možda visoka).
 - Kada su vrata zamrzivača otvorena duži period ili se često otvaraju.
 - Ako se velika količina vruće hrane stavi u odeljak zamrzivača.

Detekcija kvara

Uređaj može automatski da otkrije probleme tokom rada.

NAPOMENA

- Ako se uoči problem, uređaj ne radi i kôd greške se prikazuje čak i ako se pritisne neko dugme.
- Ako se prikaže šifra greške, ne isključujte napajanje i odmah pozovite korisnički centar LG Electronics i prijavite šifru greške. Ako isključite napajanje, naš centar može imati poteškoća u pronalaženju problema.

Predlog za uštedu energije

- Za najefikasniju upotrebu energije, proverite da li su svi unutrašnji delovi (npr. korpe u vratima,

fioke i police) na svojim mestima. Promena njihovih položaja može dovesti do manje efikasne potrošnje energije ili rada.

- Obezbedite dovoljno prostora između hrane koja se čuva. Ovo omogućava da hladan vazduh ravnomerno cirkuliše, pa se na taj način smanjuju i računi za struju.
- Ugrejanu hranu stavite unutra tek nakon što se ohladi, da ne bi došlo do vlaženja ili zaleđivanja.
- Kada čuvate hranu u zamrzivaču, podesite da temperatura zamrzivača bude niža od temperature koja je navedena na hrani.
- Nemojte da podešavate temperaturu uređaja na nižu nego što je to potrebno.
- Ne stavljajte hranu blizu senzora koji se nalazi u frižideru. Održavajte rastojanje od najmanje 3 cm od senzora.

Delotvorno čuvanje hrane

- Hrana može da se zamrzne ili pokvari ako se drži na pogrešnoj temperaturi. Podesite frižider na ispravnu temperaturu za čuvanje hrane.
- Čuvajte smrznutu hranu ili ohlađenu hranu u zatvorenim posudama.
- Proverite rok trajanja i nalepnicu (uputstva za skladištenje) pre skladištenja hrane u uređaj.
- Ne skladištite hranu jako dugo ako se lako kvari na niskim temperaturama.
- Nemojte da stavljate nezamrznutu hranu tako da je u direktnom dodiru sa hranom koja je već zamrznuta. Nemojte držati preveliku količinu sveže hrane.
- Radi bržeg zamrzavanja, lakšeg odmrzavanja i obrade hranu zamrzavajte u količinama po porcijama.
- Stavite ohlađenu hranu ili smrznutu hranu u frižider ili zamrzivač odmah nakon kupovine.
- Živo meso i ribu čuvajte u odgovarajućim posudama u frižideru, tako da ne budu u dodiru sa drugom hranom i tako da ne kaplju na nju.
- Rashlađena hrana i drugi prehrambeni proizvodi mogu se čuvati na vrhu kutije za povrće.
- Izbegavajte da ponovo zamrzavate hranu koja se potpuno odledila. Ponovno zamrzavanje hrane koja se potpuno odledila umanjuje njen ukus i nutritivnu vrednost.
- Vadite samo količinu hrane koja vam je potrebna. Odmrznutu hranu brzo konzumirajte. Može ponovo da se zamrzne samo nakon kuvanja.
- Ohladite vruću hranu pre skladištenja. Ako se unutra stavi previše vruće hrane, unutrašnja temperatura uređaja može da se poveća i negativno utiče na drugu hranu koja se čuva u uređaju.
- Nemojte da prepunite uređaj. Hladan vazduh ne može dobro da cirkuliše ako se uređaj prepuni.
- Nemojte da blokirate otvore za hladan vazduh u odeljku frižidera sa hranom, a posebno ako promenite položaj police. Ovo bi moglo da zamrzne hranu.
- Ako podesite preterano nisku temperaturu za hranu, može se zalediti. Nemojte da podešavate temperaturu koja je niža od temperature potrebne za ispravno čuvanje hrane.
- Ako uređaj poseduje odeljke za hlađenje lako kvarljivih namirnica, u njima nemojte držati povrće i voće s većim sadržajem vlage jer se mogu zalediti zbog niske temperature.
- Uvek sledite uputstva proizvođača hrane o dopuštenom trajanju ili zamrzavanju hrane. Nemojte prekoračivati preporučeno vreme skladištenja hrane.
 - Označite datum skladištenja, dopušteno trajanje skladištenja i naziv hrane na pakovanju da biste sprečili prekoračenje ograničenja čuvanja.
- U slučaju nestanka struje, pozovite kompaniju za distribuciju električne energije da biste saznali koliko će on trajati.
 - Nemojte bespotrebno otvarati vrata nakon nestanka struje.
 - Nakon povratka električne energije, treba proveriti stanje hrane.
 - Ako nestanak električne energije traje duže, posebno tokom letnjih meseci, sledite ove smernice:
 - Nemojte stavljati dodatnu hranu u uređaj tokom nestanka električne energije.
 - Ako je nestanak električne energije najavljen i očekuje se da će trajati duže od 10 sati,

pripremite led i stavite ga u posudu na gornjoj polici frižidera.

- Zbog povećanja temperature u uređaju tokom nestanka električne energije ili drugog kvara, rok trajanja hrane na polici će biti smanjen, a njen kvalitet umanjen. Ako je potrebno, odmrznutu hranu obradite i ponovo zamrznite u kvanom stanju.

- Oblik svake fioke može da se razlikuje pa ih ubacite na prave pozicije.

Maksimalni kapacitet zamrzavanja

- Za maksimalni kapacitet zamrzavanja, podesite temperaturu zamrzivača na najniže podešavanje temperature.
- Funkcija **Super Freeze** omogućiće da zamrzivač dostigne maksimalni kapacitet zamrzavanja. To generalno traje do 24 časa i automatski se isključuje.
- Funkcija **Super Freeze** se mora uključiti 7 sata pre stavljanja svežih proizvoda u odeljak zamrzivača.
- Za brzo zamrzavanje namirnica, skladištite hranu na gornjoj fioki ili polici. Namirnice se najbrže zamrzavaju u ovoj zoni.
- Da bi bio bolji protok vazduha, ubacite unutra sve unutrašnje delove kao što su korpe, fioke i police.

Zamrzavanje maksimalne količine hrane

Ako treba da stavite veliku količinu hrane, sve fioke, osim donje, možete da izvadite iz zamrzivača i hranu treba da poslažete direktno na odeljak zamrzivača.

OPREZ

- Da biste uklonili fioke, prvo uklonite hranu iz fioka i zatim pažljivo izvucite fioke. U suprotnom, može doći do povrede ili oštećenja fioka.

NAPOMENA

- Da bi vazduh bolje cirkulisao, ubacite sve fioke.

Funkcije proizvoda

Izgled ili komponente uređaja mogu da se razlikuju od modela do modela.

Spoljašnjost i unutrašnjost

*1 Ova funkcija je dostupna samo na nekim modelima.

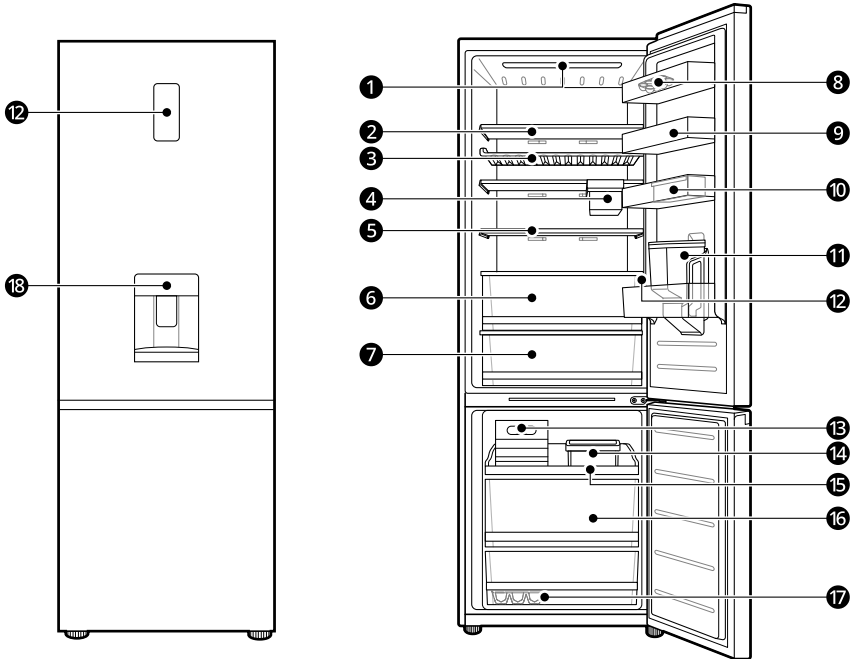

1 LED lampa

LED lampe unutar uređaja se pale kada otvorite vrata.

2 Polica frižidera

Čuva ohlađenu hranu i drugu svežu hranu.

- Čuva hranu sa većim sadržajem vode na početku police.
- Visina police može da se podesi stavljanjem police u žljeb na drugoj visini.
- Stvarni broj policica razlikuje se od modela do modela.

3 Polica za flaše*1

Čuva posude i visoke flaše na polici za flaše.

⚠ OPREZ

- Da biste izbegli lomljenje, stavite najviše samo 5 flaša.

4 My Box^{*1}

Čuva manje namirnice.

5 Sklopiva polica^{*1}

Podesiva u zavisnosti od potreba korisnika.

6 Fresh Balancer^{*1}

Održava voće i povrće u svežem stanju.

7 Fresh Converter^{+*1}

Čuva hranu na drugačijoj temperaturi nego u ostalim oblastima frižidera.

8 Pokretna polica za jaja^{*1}

Čuva jaja.

- Ovu policu za jaja možete da pomerite na željeno mesto, osim gornje police frižidera ili fioke za povrće.

9 Korpa na vratima frižidera

Čuva male pakete ohlađene hrane, pića i posuda sa sosom.

10 Mini korpa na vratima^{*1}

Čuva male posude za sos. Pokretna korpa omogućava praktičnu upotrebu.

⚠ OPREZ

- Da biste izbegli da se delovi izgrebu, podignite mini korpu na vratima kada je pomerate umesto da je vučete.
- Mini korpu na vratima postavite unutar korpe na vratima frižidera za korišćenje. Ako se okači spolja, vrata se možda neće pravilno zatvarati.

11 Rezervoar automata za vodu^{*1}

Čuva vodu za snabdevanje automata. Zahteva ručno punjenje.

12 Kontrolna tabla^{*1}

Podešava temperaturu u frižideru i temperaturu u zamrzivaču.

13 Ledomat^{*1}

Ručno proizvodi i skladišti led u odeljku zamrzivača.

14 Pokretna kantica^{*1}

Čuva manje namirnice.

- Ovu korpu možete da pomerite na željeni položaj u odeljku frižidera i u odeljku zamrzivača.

15 Tacna na izvlačenje^{*1}

Čuva male pakete zamrznute hrane ili često korišćenu hranu. Klizna polica omogućava jednostavan pristup i praktičnu upotrebu.

16 Fioka zamrzivača

Čuva zamrznutu hranu tokom dužeg perioda.

17 Posuda za led^{*1}

Ovde se ručno proizvodi led.

- Za više prostora, možete da izvadite posudu za led ili korpu za kocke leda.

18 Automat za vodu *1

Toči hladnu vodu.

Kontrolna tabla

Stvarna kontrolna tabla može da se razlikuje od modela do modela.

Kontrolna tabla i funkcije

*1 Ova funkcija je dostupna samo na nekim modelima.

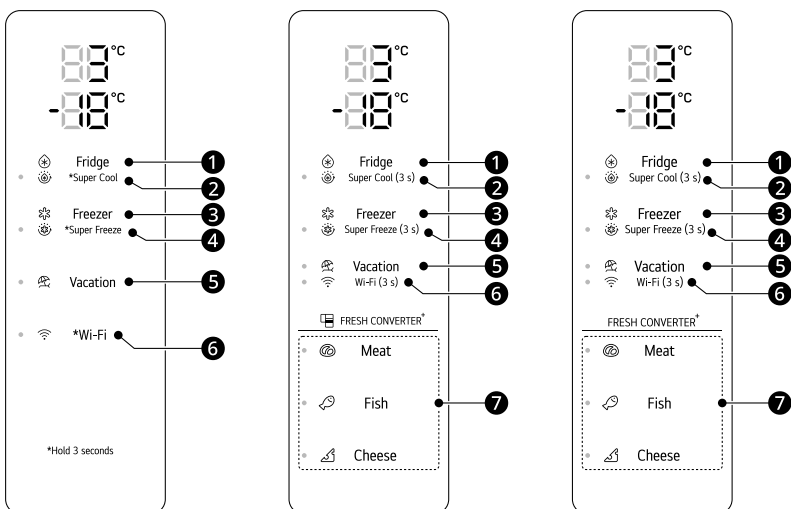

1 Fridge

Pritiskajte ovo dugme više puta da biste izabrali željenu temperaturu između 1 °C i 7 °C.

- Podrazumevana temperatura frižidera je 3 °C.

2 Super Cool

Ova funkcija može da omogući brzo hlađenje velike količine hrane, kao što je povrće, voće itd.

- Ova funkcija se uključuje ili isključuje svaki put kada pritisnete dugme i držite ga 3 sekunde.

3 Freezer

Pritiskajte ovo dugme više puta da biste izabrali željenu temperaturu između -15 °C i -23 °C.

- Podrazumevana temperatura zamrzivača je -18 °C.

4 Super Freeze

Ova funkcija može brzo da zamrzne veliku količinu leda ili smrznute hrane.

- Ova funkcija se uključuje ili isključuje svaki put kada pritisnete dugme i držite ga 3 sekunde.
- Ova funkcija se automatski isključuje kada prođe određeni vremenski period.
- Kada je ovaj režim uključen, može se javiti buka, a potrošnja energije se može povećati.

5 Vacation

Ova funkcija je korisna kada ste na odmoru. Kada je ova funkcija uključena, temperatura frižidera je 7 °C, a temperatura zamrzivača je -15 °C. Kada se ova funkcija isključi, temperature frižidera i zamrzivača se vraćaju na prethodna podešavanja temperature.

- Ova funkcija se uključuje ili isključuje svaki put kada pritisnete dugme.
- Kada je ova funkcija uključena, dugmad **Fridge**, **Freezer**, **Super Cool** i **Super Freeze** neće raditi.

⚠ OPREZ

- Kada je ova funkcija uključena, budite pažljivi sa skladištenjem hrane koja zahteva nižu temperaturu od podrazumevane temperature.
- Kada se vratite kući, ne zaboravite da isključite ovu funkciju da biste otključali ostala dugmad i vratili frižider na prethodna podešavanja temperature.

6 Wi-Fi*1

Ovo dugme omogućava uređaju da se poveže na kućnu Wi-Fi mrežu. Pogledajte odeljak **SMART FUNCTIONS** za informacije o početnom podešavanju aplikacije **LG ThinQ**.

7 Meat/Fish/Cheese*1

Ova funkcija kontroliše temperaturu u fioci **Fresh Converter**⁺.

- Pritisnite svako dugme da biste birali među režimima **Meat** (najhladnije), **Fish** (hladnije), **Cheese** (hladno).

NAPOMENA

- Za optimalno čuvanje hrane, za svaki odeljak preporučuje se povećavanje ili smanjivanje za 1 °C ili jedan nivo od podrazumevane temperature.
- Kontrolna tabla će se automatski isključiti nakon zatvaranja vrata.
- Ako dođe do bilo kakvih kontakata prsta ili kože sa kontrolnom tablom dok se ona čisti, može se aktivirati funkcija koju pokreće pritisnuto dugme.

Automat za vodu

Ova funkcija je dostupna samo na nekim modelima.

Korišćenje automata

Vodu možete da sipate pritiskom na ručicu

- Pritisnite pedalu ❶ automata za vodu da biste dobili hladnu vodu.

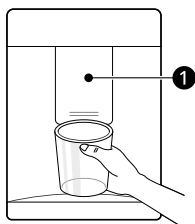

⚠ OPREZ

- Držite decu dalje od automata kako biste sprečili da se deca igraju sa komandama ili da ih oštete.
- Ne koristite tanke kristalne ili porcelanske posude prilikom sipanja vode ili leda iz automata.

NAPOMENA

- Ako je obod šolje mali, voda može da počne da prska iz čaše ili da je potpuno promaši.

Čišćenje dozirnog tasa

Prebrišite celu površinu vlažnom krpom. Automat se može navlažiti lako zbog prosute vode.



Čišćenje ispusta automata

Često prebrišite ispušt automata čistom krpom jer se lako može zaprljati.

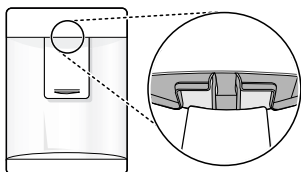

NAPOMENA

- Dlačice krpe mogu da se zalepe za ispušt.

Punjenje rezervoara za vodu

Rezervoar za vodu čuva vodu koja treba da se dozira preko automata.

- 1 Otvorite čep na vrhu rezervoara za vodu.

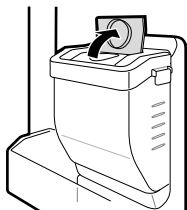

- 2 Napunite rezervoar za vodu pijaćom vodom i zatvorite čep.

⚠ UPOZORENJE

- Punite samo pitkom vodom. Nemojte da punite rezervoar za vodu pićima ili toplom vodom.
- Deci ne treba dozvoliti da budu blizu rezervoara za vodu.

⚠ OPREZ

- Nemojte da primenjujete prekomernu silu ili udarac prilikom uklanjanja ili rasklapanja rezervoara za vodu.
- Ako voda ne izađe, napunite rezervoar za vodu pitkom vodom.

NAPOMENA

- Rezervoar za vodu treba oprati pre nego što ga napunite pitkom vodom.
- Očistite rezervoare za vodu ako nisu korišćeni 48 sati.

Ledomat

Ova funkcija je dostupna samo na nekim modelima.

Korišćenje ledomata

Ova funkcija je dostupna samo na nekim modelima.

Ovde se ručno proizvodi led.

- 1 Držite ručicu posude za led i izvucite je.

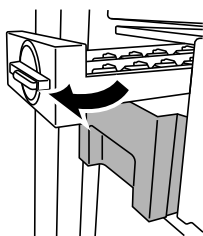

- 2 Napunite posudu za led pijaćom vodom do linije za nivo vode.

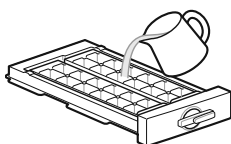

- 3 Pažljivo stavite posudu za led nazad u položaj.

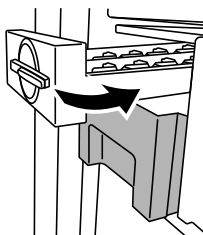

- 4 Rotirajte ručku ledomata u smeru kretanja kazaljki na satu.

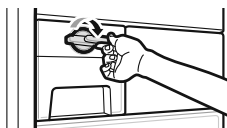

- 5 Podignite i blago izvadite posudu za čuvanje leda.

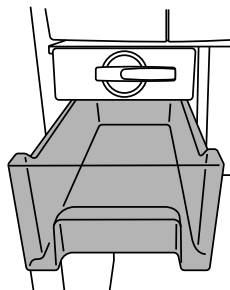

⚠ UPOZORENJE

- Puniti samo pitkom vodom.

⚠ OPREZ

- Budite pažljivi da ne uvrnete posudu za led na silu jer se može polomiti.
- Ako često otvarate i zatvarate vrata frižidera, može potrajati neko vreme dok se voda ne zaledi.

NAPOMENA

- Ako se posuda za led prepuni, kockice leda mogu da se zalepe i njihovo vađenje može biti otežano.
- Pritisnite dugme **Super Freeze** na kontrolnoj tabli da brzo napravite led.
- Led se lakše može izvaditi sipanjem vode na posudu za led.
- Možete da uklonite ledomat ili korpu za led ako ih ne koristite da biste dobili više prostora u zamrzivaču.

Korišćenje posude za led

Ovo je mesto gde se led ručno pravi. Možete ukloniti posudu za led ako je ne koristite, kako biste napravili više prostora unutar zamrzivača.

- 1 Napunite posudu za led pijaćom vodom i stavite je u zamrzivač.

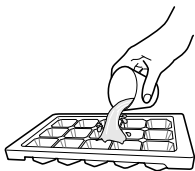

- 2 Nakon što se voda zamrzne, držite posudu za led za krajeve i lagano je rotirajte.



⚠ OPREZ

- Budite pažljivi da ne uvrnete posudu za led na silu jer se može polomiti.
- Ako često otvarate i zatvarate vrata frižidera, može potrajati neko vreme dok se voda ne zaledi.

NAPOMENA

- Ako se posuda za led prepuni, kockice leda mogu da se zalepe i njihovo vađenje može biti otežano.
- Led se lakše može izvaditi sipanjem vode na posudu za led.

Fioka frižidera

Korišćenje funkcije Fresh Converter⁺

Ova funkcija je dostupna samo na nekim modelima.

Ovaj prostor služi za čuvanje mesa, ribe, sira i drugih namirnica koje treba da ostanu hladne.

Pritisnite svako dugme da biste birali među režimima **Meat** (najhladnije), **Fish** (hladnije), **Cheese** (hladno).

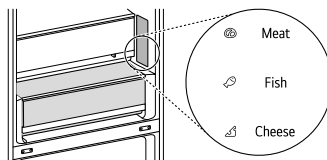

⚠ OPREZ

- Nemojte stavljati ništa na poklopac fioke **Fresh Converter⁺**.

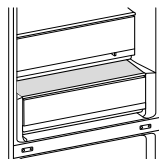

Korišćenje funkcije Fresh Balancer

Ova funkcija je dostupna samo na nekim modelima.

Držite voće i povrće u svežem stanju. Podesite kontroler ❶ kako bi se zadovoljile lične potrebe u vezi sa skladištenjem.

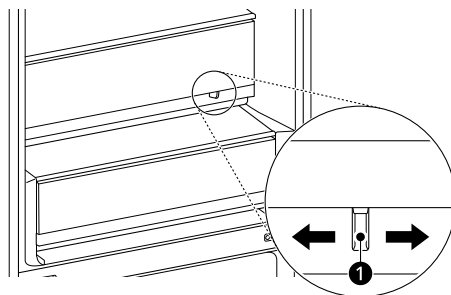

- **Fruit:** Za čuvanje voća.
- **Vegetables:** Za čuvanje povrća. (Preporučeno)

Uklanjanje/ponovno postavljanje Funkcije za očuvanje svežine

Ova funkcija je dostupna samo na nekim modelima.

Uvek potpuno otvorite vrata frižidera pre vađenja i vraćanja fioka.

- 1 Podignite i držite policu nagore.

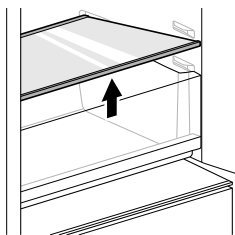

- 2 Podignite nagore fioku i povucite je napred.

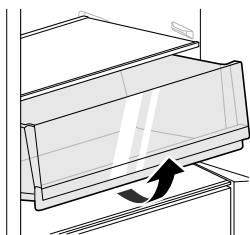

- 3 Fioku nagnite od vrata i uklonite je tako što ćete je izvući.

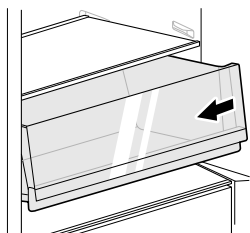

- 4 Ponovo postavite fioku prateći obrnuti redosled radnji u odnosu na onaj koji važi za uklanjanje.

Uklanjanje/ponovno postavljanje fioke frižidera

- 1 Uklonite sadržaj iz fioke. Držite ručicu fioke za povrće i izvlačite fioku dok se ne zaustavi.

- 2 Podignite nagore fioku i uklonite je tako što ćete je izvući.

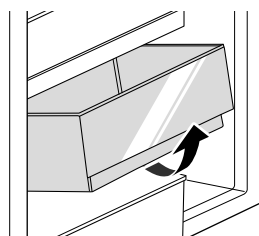

- 3 Ponovo postavite fioku prateći obrnuti redosled radnji u odnosu na onaj koji važi za uklanjanje.

Korišćenje kutije My Box

Ova funkcija je dostupna samo na nekim modelima.

- 1 Otvorite poklopac ❶ na fioci.

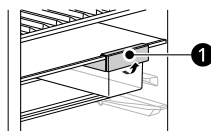

- 2 Povucite fioku ② napred.

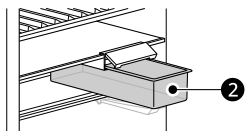

⚠ OPREZ

- Pazite kada izvlačite fioku ako u njoj ima teških stvari. Postoji mogućnost da će se fioka prosuti.

Uklanjanje/vraćanje kutije My Box

- 1 Blago podignite nagore fioku i povucite je napred da je uklonite da u potpunosti.

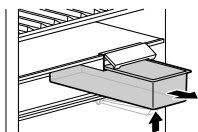

- 2 Ponovo postavite fioku prateći obrnuti redosled radnji u odnosu na onaj koji važi za uklanjanje.

Korpa na vratima

Uklanjanje i ponovno postavljanje korpe u vratima

- 1 Držite obe ivice korpe i izvadite je tako što ćete je podići nagore.

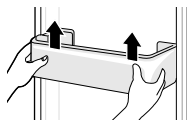

- 2 Ponovo postavite korpu na vratima prateći obrnuti redosled radnji u odnosu na onaj koji važi za uklanjanje.

Polica

Uklanjanje/ponovno postavljanje police fioke frižidera

Redosled uklanjanja/ponovnog postavljanja

Vrata frižidera potpuno otvorite pre uklanjanja i ponovnog postavljanja police.

Uklonite po rasporedu ispod.

Ponovo postavite prateći obrnuti redosled radnji u odnosu na onaj koji važi za uklanjanje.

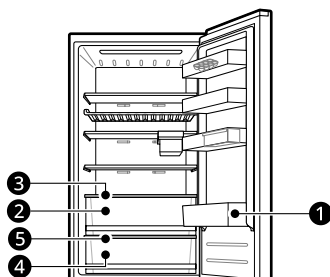

- 1 Korpa na vratima frižidera
- 2 Gornja fioka frižidera
- 3 Gornja polica fioke frižidera
- 4 Donja fioka frižidera
- 5 Donja polica fioke frižidera

Uklanjanje/ponovno postavljanje gornje police fiokice frižidera

- 1 Držite obe strane police. Podignite policu nagore i uklonite je tako što ćete je izvući.

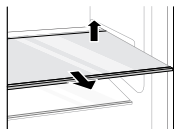

- 2 Policu nagnite nadole između potpornih nosača dok je vučete napred.

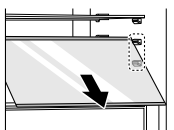

- 3 Policu nagnite od vrata i povucite nadole.

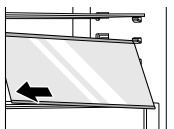

- 4 Ponovo postavite prateći obrnuti redosled radnji u odnosu na onaj koji važi za uklanjanje.

Uklanjanje/ponovno postavljanje donje police fiokice frižidera

- 1 Unutrašnju donju stranu police gurnite nagore uz povlačenje napred.

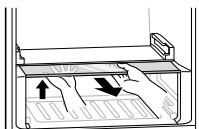

- 2 Ponovo postavite policu tako što ćete je skliznuti ka unutra sve dok policica ne legne u okvir.

Korišćenje sklopive police

Ova funkcija je dostupna samo na nekim modelima.

Više predmete, kao što su veće flaše, čuvajte tako što ćete gurnuti prednju polovinu police ispod zadnje polovine police.

- Povucite prednju stranu police ka napred da biste dobili kompletnu policu.

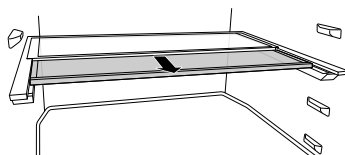

Uklanjanje/ponovno postavljanje Sklopive police

Ova funkcija je dostupna samo na nekim modelima.

Za skidanje preklopne police koristite način u nastavku. Za modele sa opcijom **My Box**, prvo skinite gornju policu.

- 1 Lagano podignite prednji deo sklopive police i ubacite je.

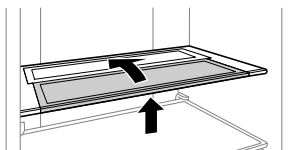

- 2** Okrenite sklopivu policu unazad, podignite je sleva i izvucite.

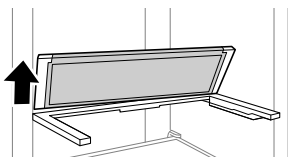

- 3** Uхватite za srednji deo okvira police, podignite je i izvucite.

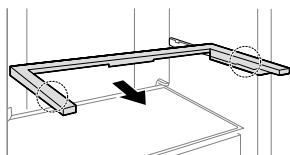

- 4** Ponovo postavite prateći obrnuti redosled radnji u odnosu na onaj koji važi za uklanjanje.

Uklanjanje i ponovno postavljanje police

- 1** Držite obe strane police. Podignite policu nagore i uklonite je tako što ćete je izvući.

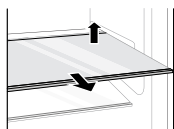

- 2** Policu nagnite nadole između potpornih nosača dok je vučete napred.

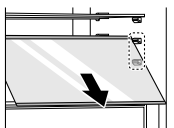

- 3** Policu nagnite od vrata i povucite nadole.

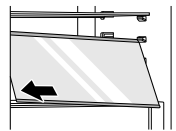

- 4** Ponovo postavite prateći obrnuti redosled radnji u odnosu na onaj koji važi za uklanjanje.

Fioka zamrzivača

Uklanjanje/ponovno postavljanje fioke zamrzivača

- 1** Uklonite sadržaj iz fioke. Držite ručicu fioke za povrće i izvlačite fioku dok se ne zaustavi.
- 2** Podignite nagore fioku i uklonite je tako što ćete je izvući.

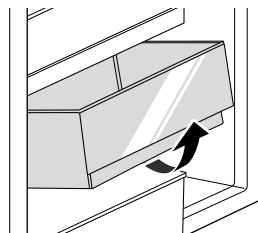

- 3** Ponovo postavite fioku prateći obrnuti redosled radnji u odnosu na onaj koji važi za uklanjanje.

PAMETNE FUNKCIJE

Aplikacija LG ThinQ

Ova funkcija je dostupna samo na modelima sa Wi-Fi-jem.

Aplikacija **LG ThinQ** omogućava vam da komunicirate sa uređajem koristeći pametni telefon.

Funkcije aplikacije LG ThinQ

Mogućnost komunikacije sa uređajem putem pametnog telefona primenom odgovarajućih pametnih funkcija.

Smart Diagnosis

- Ako naiđete na problem tokom korišćenja uređaja, ova funkcija Smart Diagnosis će vam pomoći da dijagnostikujete problem.

Postavke

- Omogućavaju vam da podesite razne opcije na uređaju i u aplikaciji.

NAPOMENA

- U sledećim slučajevima morate da ažurirate podatke o mreži za svaki uređaj u aplikaciji **LG ThinQ** pod delom **Картице уређаја > Поставке > Промени мрежу**.
 - bežični ruter je promenjen
 - lozinka za bežični ruter je promenjena
 - pružalac usluga interneta je promenjen
- Aplikacija je podložna promenama radi unapređenja rada uređaja i to bez prethodnog obaveštenja korisnika.
- Funkcije mogu varirati u zavisnosti od modela.

Instaliranje aplikacije LG ThinQ i povezivanje LG uređaja

Modeli sa QR kodom

Skenirajte QR kod priložen uz proizvod pomoću kamere ili aplikacije za čitanje QR kodova na vašem pametnom telefonu.

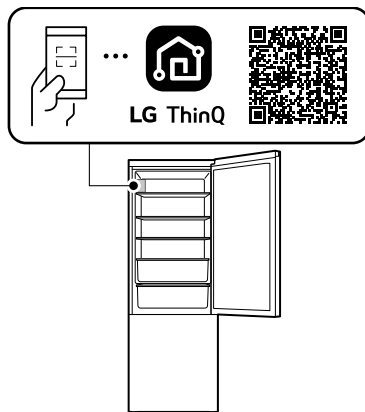

Modeli bez QR koda

- 1 Pretražite i instalirajte aplikaciju **LG ThinQ** iz radnje Google Play Store ili Apple App Store putem pametnog telefona.
- 2 Pokrenite aplikaciju **LG ThinQ** i prijavite se preko svog postojećeg naloga ili kreirajte LG nalog da biste se prijavili.
- 3 Dodirnite dugme za dodavanje (+) u aplikaciji **LG ThinQ** da biste povezali vaš LG uređaj. Pratite uputstva u aplikaciji da biste završili postupak.

NAPOMENA

- Da biste proverili Wi-Fi vezu, proverite da li je indikator Wi-Fi veze osvetljen na kontrolnoj tabli.
- Uređaj podržava samo Wi-Fi mreže od 2,4 GHz. Da biste proverili mrežnu frekvenciju, obratite se

internet provajderu ili pogledajte priručnik za bežični ruter.

- **LG ThinQ** ne snosi odgovornost za probleme sa povezivanjem na mrežu niti za bilo koje smetnje, kvarove ili greške izazvane povezivanjem na mrežu.
- Zbog okolnih bežičnih mreža možda će vaša bežična mreža biti spora.
- Ako je udaljenost između uređaja i bežičnog rutera suviše velika, signal će biti slabiji. Zbog toga povezivanje može da traje dugo ili instalacija možda neće biti moguća.
- Ako uređaj ne može da se poveže na Wi-Fi mrežu, možda je suviše daleko od rutera. Kupite pojačivač Wi-Fi signala (proširivač opsega) da biste pojačali Wi-Fi signal.
- Povezivanje na mrežu možda neće funkcionisati ispravno zbog pružaoca internet usluga.
- Veza sa Wi-Fi mrežom možda neće biti uspostavljena ili će biti prekinuta zbog uslova u kojima funkcioniše kućna mreža.
- Uređaj se ne može da se poveže zbog problema s bežičnim prenosom signala. Isključite uređaj i sačekajte oko jednog minuta pre nego što pokušate ponovo.
- Naziv bežične mreže (SSID) treba da se sastoji od kombinacije latiničnih slova i brojeva. (Nemojte da koristite posebne znakove)
- Korisnički interfejs pametnog telefona može da se razlikuje u zavisnosti od mobilnog operativnog sistema i proizvođača.
- Da je sigurnosni protokol rutera podešen na **WEP**, možda nećete moći da podesite mrežu. Molimo da promenite na druge sigurnosne protokole (preporučuje se **WPA2**) i ponovo povežite proizvod.
- Da biste isključili Wi-Fi funkciju, pritisnite i držite dugme **Wi-Fi** 3 sekunde. Indikator Wi-Fi veze će nestati.
- Da biste ponovo povezali uređaj ili dodali novog korisnika, pritisnite i 3 sekunde držite dugme **Wi-Fi** da biste ga privremeno isključili. Pokrenite aplikaciju **LG ThinQ** i pratite uputstva iz aplikacije o povezivanju uređaja.

Izjava o usklađenosti



Ovime LG Electronics izjavljuje da je radio oprema u vidu rashladnog uređaja u skladu s Direktivom 2014/53/EU. Celi tekst EU deklaracije o saglasnosti dostupan je na sledećoj internetskoj adresi:

<http://www.lg.com/global/support/cedoc/cedoc#>

Specifikacije radio opreme

Tip	Opseg radne frekvencije	Izlazna snaga (Maks.)
Bežični LAN	2 400 MHz - 2 483,5 MHz	< 100 mW
Bluetooth*1		

*1 Ova funkcija je dostupna samo na nekim modelima.

Korisnik treba da ima na umu da ovaj uređaj treba postaviti i njime upravljati sa udaljenosti od najmanje 20 cm od tela.

Napomena sa informacijama o softveru otvorenog koda

Da biste dobili izvorni kôd za GPL, LGPL, MPL i ostale licence otvorenog koda koje imaju obavezu da prikažu izvorni kôd, a koje ovaj proizvod sadrži i da biste pristupili svim navedenim licencnim uslovima, obaveštenjima o autorskim pravima i ostalim relevantnim dokumentima, posetite stranicu <https://opensource.lge.com>.

Kompanija LG Electronics takođe pruža mogućnost slanja izvornog koda na CD-ROM-u, pod uslovom da pokrijete te troškove (koji obuhvataju cenu medija i troškove slanja i isporuke), za šta je neophodno da pošaljete zahtev kompaniji LG Electronics na e-adresu: opensource@lge.com.

Ova poruka važi za sve koji su upoznati sa ovom informacijom tri godine od naše poslednje isporuke ovog proizvoda.

Smart Diagnosis

Ova funkcija je dostupna samo na nekim modelima.

Upotrebite tu funkciju da lakše dijagnostikujete i otklonite probleme sa svojim uređajem.

NAPOMENA

- Zbog razloga koji se ne mogu pripisati nemaru kompanije LGE, usluga možda neće biti u funkciji zbog spoljašnjih faktora, kao što su, bez ograničenja, nedostupnost funkcije Wi-Fi, prekid povezivanja sa funkcijom Wi-Fi, politika lokalne prodavnice aplikacija ili nedostupnost aplikacije.
- Funkcija može da podleže promenama bez prethodnog upozorenja i može da se javlja u različitim oblicima u zavisnosti od toga gde se nalazite.

Korišćenje aplikacije LG ThinQ za dijagnostikovanje problema

Ako iskusite problem sa svojim uređajem koji podržava Wi-Fi, može da prenese podatke o otkrivanju i otklanjanju problema na pametan telefon korišćenjem aplikacije **LG ThinQ**.

- Pokrenite aplikaciju **LG ThinQ** i izaberite funkciju **Smart Diagnosis** u meniju. Pratite uputstva priložena u aplikaciji **LG ThinQ**.

Korišćenje zvučne dijagnostike za dijagnostikovanje problema

*1 Ova kontrolna tabla je dostupna samo na nekim modelima.

Pratite uputstva u nastavku za korišćenje metode zvučne dijagnostike.

- Pokrenite aplikaciju **LG ThinQ** i izaberite funkciju **Smart Diagnosis** u meniju. Pratite uputstva za zvučnu dijagnostiku priložena u aplikaciji **LG ThinQ**.

1. kontrolna tabla: unutar frižidera*1

- 1 Otvorite vrata frižidera.

- 2 Pritisnite dugme **Vacation**.

- Ako su vrata otvorena duže od 60 sekundi, zatvorite vrata i ponovite korake 1 i 2.

- 3 Telefon držite u blizini sredine gornjeg dela frižidera.

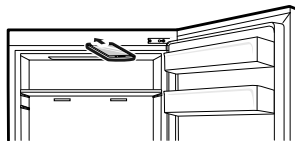

- 4 Pritisnite i zadržite dugme **Freezer** 3 sekunde ili duže dok držite telefon za zvučnik dok se ne završi prenos podataka.

- 5 Nakon što se obavi prenos podataka, dijagnoza se prikazuje u aplikaciji.

2. kontrolna tabla: na vratima frižidera*1

- 1 Otvorite vrata frižidera i zatvorite vrata zamrzivača.

- 2 Zatvorite i otvorite vrata frižidera 5 puta tokom 8 sekundi, dok se LED lampa ne ugasi.

- 3 Držite telefon blizu otvora zvučnika.

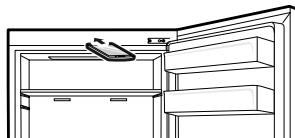

- 4 Nakon što se obavi prenos podataka, dijagnoza se prikazuje u aplikaciji.

NAPOMENA

- Za najbolje rezultate nemojte da pomerate telefon dok se zvukovi prenose.
-

ODRŽAVANJE

Čišćenje

Opšti saveti za čišćenje

- Obavljanje ručnog održavanja, održavanja ili čišćenja uređaja dok se hrana nalazi u zamrzivaču može da dovede do povećanja temperature hrane i smanjenja njenog roka trajanja tokom čuvanja.
- Redovno čistite sve površine koje mogu doći u dodir sa hranom.
- Prilikom čišćenja unutrašnjih ili spoljnih površina uređaja, nemojte da koristite grube četke, pastu za zube ili zapaljive materijale. Nemojte da koristite sredstva za čišćenje koja sadrže zapaljive materije. To može da izazove gubitak boje ili oštećenje uređaja.
 - Zapaljive materije: alkohol (etanol, metanol, izopropil alkohol, izobutil alkohol, itd), razređivači, izbeljivači, benzen, zapaljive tečnosti, abrazivi itd.
- Nakon čišćenja proverite da li je kabl za napajanje oštećen.

Čišćenje spoljašnjosti

- Kada usisavanjem čistite spoljne ventilacione otvore uređaja, onda treba izvući kabl za napajanje iz utičnice da biste izbegli statičko pražnjenje koje bi moglo da ošteti elektroniku ili da izazove strujni udar. Preporučujemo redovno čišćenje ventilacionih otvora pozadi i sa strane radi održavanja pouzdanog i ekonomičnog rada jedinice.
- Održavajte ventilacione otvore na spoljašnjosti uređaja čistim. Blokirani ventilacioni otvori mogu da dovedu do požara ili oštećenja uređaja.
- Za spoljašnjost uređaja koristite čist sunder ili meku krpu sa blagim deterdžentom u toploj vodi. Nemojte da koristite abrazivna ili nagrizajuća sredstva za čišćenje. Nemojte da koristite kontaminirane krpe kada čistite vrata od nerđajućeg čelika. Uvek koristite zasebnu krpu i brišite u istom smeru kao i tekstura. To pomaže u smanjenju fleka i sprečavanju promene boje.

Čišćenje unutrašnjosti

- Pre nego što se policia ili fioka uklone iz unutrašnjosti uređaja, sklonite svu skladištenu hranu sa police ili iz fioke da biste sprečili da dođe do povrede ili oštećenja uređaja. U suprotnom, može doći do povrede zbog težine skladištene hrane.
- Odvojite police i fioke i očistite ih vodom i blagim deterdžentom, a zatim ih dovoljno osušite pre nego što ih ponovo postavite.
- Redovno brišite zaptivače i zaptivke na vratima vodom i blagim deterdžentom.
- Treba očistite mrlje i ono što se prospe u korpu na vratima jer to može da ugrozi mogućnost skladištenja hrane u korpi, a može je i oštetiti.
- Nikada ne perite police, korpe u vratima ili posude u mašini za pranje sudova ili vrućom vodom. Delovi se mogu deformisati, a staklo može da se razbije zbog toplote.
- Sistem za automatsko otapanje u ovom uređaju obezbeđuje potpuno otapanje naslaga leda nastalih pri radu uređaja u uobičajenim radnim uslovima. Korisnici ne moraju ručno da ga otapaju.

Čišćenje poklopca isparivača

Ova funkcija je dostupna samo na nekim modelima.

Koristite usisivač sa četkom da biste očistili poklopac i ventilacione otvore isparivača. Nemojte da uklanjate panel koji prekriva kalem isparivača. Preporučujemo da se to obavlja na svakih 12 meseci da bi se održala radna efikasnost.

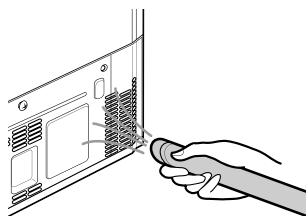

Filter za vazduh

Ova funkcija je dostupna samo na nekim modelima.

Ponovna upotreba filtera za vazduh na kutiji My Box

Možete da uklonite neprijatne mirise koje apsorbuje filter za vazduh i da ga ponovo koristite.

- 1 Povucite fioku do sredine police.

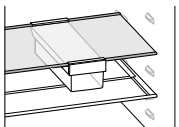

- 2 Potpuno izvadite fioku.

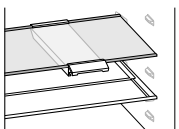

- 3 Držite obe strane police. Podignite policu nagore i uklonite je tako što ćete je izvući.

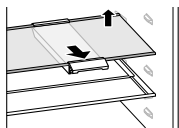

- 4 Policu nagnite nadole između potpornih nosača dok je vučete napred.

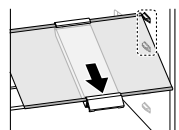

- 5 Policu nagnite od vrata i povucite nadole.

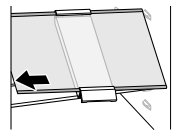

- 6 Okrenite policu i povucite držač 1 potpuno na jednu stranu da biste ga uklonili sa police.

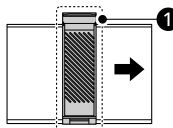

- 7 Gurajte kukicu dok vučete poklopac 2 nagore.

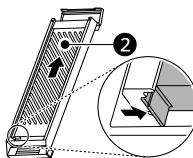

- 8 Izvadite deodorizator 3.

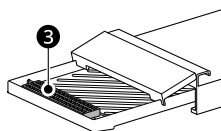

- 9 Osušite ga fenom ili izlaganjem sunčevoj svetlosti. Filter je za višekratnu upotrebu.

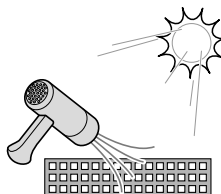

- 10 Ponovo postavite delove prateći obrnuti redosled radnji u odnosu na onaj koji važi za uklanjanje.

REŠAVANJE PROBLEMA

Pre pozivanja servisa

Hlađenje

Simptomi	Mogući uzrok i rešenje
Nema hlađenja ili zamrzavanja.	Da li je došlo do nestanka struje? <ul style="list-style-type: none"> • Proverite da li drugi uređaji rade.
	Uređaj je isključen iz napajanja. <ul style="list-style-type: none"> • Ispravno prikopčajte utikač za napajanje u utičnicu.
	Moguće je da je pregoreo osigurač ili je došlo do iskakanja automatskog prekidača. Ili je uređaj uključen u utičnicu koja ima GFCI (prekidač uzemljenja), a automatski prekidač utičnice je iskočio. <ul style="list-style-type: none"> • Proverite glavnu razvodnu kutiju i zamenite osigurač ili resetujte automatski prekidač. Nemojte da povećavate kapacitet osigurača. Ako je problem u preopterećenju strujnog kola, kvalifikovani električar treba da ga popravi. • Resetujte automatski prekidač na GFCI-ju. Ako se problem nastavi, pozovite električara.
Hlađenje ili zamrzavanje je slabo.	Da li je temperatura frižidera ili zamrzivača postavljena na najtoplije podešavanje? <ul style="list-style-type: none"> • Postavite temperaturu frižidera ili zamrzivača na hladnije podešavanje.
	Da li je uređaj na direktnoj sunčevoj svetlosti ili je blizu objekta koji stvara toplotu, npr. rerna ili grejalica? <ul style="list-style-type: none"> • Proverite oblast instalacije i ponovo ga instalirajte dalje od objekata koji stvaraju toplotu.
	Da li ste unutra stavili vruću hranu bez prvobitnog hlađenja hrane? <ul style="list-style-type: none"> • Ohladite hranu pre nego što je stavite u frižider ili zamrzivač.
	Da li ste stavili previše hrane? <ul style="list-style-type: none"> • Održavajte odgovarajuću razdaljinu između hrane.
	Da li su vrata na uređaju potpuno zatvorena? <ul style="list-style-type: none"> • Potpuno zatvorite vrata i proverite da li uskladištena hrana ometa vrata.
	Da li ima dovoljno prostora oko uređaja? <ul style="list-style-type: none"> • Podesite položaj instalacije da biste obezbedili dovoljno prostora oko uređaja.
U uređaju je neprijatan miris.	Da li je temperatura frižidera ili zamrzivača postavljena na „Toplo“? <ul style="list-style-type: none"> • Postavite temperaturu frižidera ili zamrzivača na hladnije podešavanje.

Simptomi	Mogući uzrok i rešenje
U uređaju je neprijatan miris.	Da li ste unutra stavili hranu koja ima jak miris? <ul style="list-style-type: none"> Hranu koja ima jak miris čuvajte u zatvorenim posudama.
	Možda se voće ili povrće pokvarilo u fioci. <ul style="list-style-type: none"> Bacite pokvareno povrće i očistite fioku za povrće. Nemojte predugo da čuvate povrće u fioci za povrće.

Voda

Simptomi	Mogući uzrok i rešenje
Ne izlazi voda.	Možda je rezervoar automata za vodu prazan. (Samo modeli za koje nije potreban priključak za vodu) <ul style="list-style-type: none"> Napunite rezervoar automata za vodu.

Kondenzacija i mraz

Simptomi	Mogući uzrok i rešenje
Kondenzacija se javlja unutar uređaja ili na dnu poklopca fioke za povrće.	Da li ste unutra stavili vruću hranu bez prvobitnog hlađenja hrane? <ul style="list-style-type: none"> Toplu hranu prvo ohladite pre nego što je stavite u frižider ili zamrzivač.
	Da li ste ostavili otvorena vrata uređaja? <ul style="list-style-type: none"> Iako će kondenzacija nestati brzo nakon što zatvorite vrata uređaja, možete da je obrišete pomoću suve tkanine.
	Da li često otvarate vrata uređaja? <ul style="list-style-type: none"> Kondenzacija može da nastane zbog temperaturne razlike u odnosu na spoljašnjost. Obrišite vlagu suvom tkaninom i nemojte često da otvarate vrata.
	Da li ste unutra stavili toplu ili vlažnu hranu koju niste zatvorili u posudu? <ul style="list-style-type: none"> Hranu čuvajte u pokrivenoj ili zatvorenoj posudi.
Led se formirao u zamrzivaču.	Možda vrata nisu zatvorena kako treba. <ul style="list-style-type: none"> Proverite da namirnica unutar uređaja ne blokira vrata i proverite da li su vrata čvrsto zatvorena.
	Da li ste unutra stavili vruću hranu bez prvobitnog hlađenja hrane? <ul style="list-style-type: none"> Ohladite hranu pre nego što je stavite u frižider ili zamrzivač.

Simptomi	Mogući uzrok i rešenje
Led se formirao u zamrzivaču.	Da li je ulaz ili izlaz za vazduh u zamrzivaču blokiran? <ul style="list-style-type: none"> Uverite se da ulaz ili izlaz za vazduh nije blokiran tako da vazduh može unutra da cirkuliše.
	Da li je zamrzivač prepunjen? <ul style="list-style-type: none"> Održavajte odgovarajuću razdaljinu između hrane.
Sa unutrašnje ili spoljašnje strane uređaja formirao se led ili kondenzacija.	Da li ste često otvarali i zatvarali vrata uređaja ili su vrata uređaja nepravilno zatvorena? <ul style="list-style-type: none"> Led ili kondenzacija mogu da se formiraju ako vazduh spolja uđe u uređaj. Nemojte često da otvarate vrata.
	Da li je okruženje instalacije vlažno? <ul style="list-style-type: none"> Kondenzacija može da se pojavi na spoljnoj strani uređaja ako je prostorija u kojoj je instaliran previše vlažna ili ako je vlažnost vazduha povećana, npr. kada pada kiša. Obrišite vlagu koja se pojavi suvom tkaninom.
Strane ili prednja strana uređaja su vrući.	U ovim delovima uređaja su ugrađene antikondenzacijske cevi da bi se smanjila kondenzacija koja se formira u delu oko vrata. <ul style="list-style-type: none"> Cev za oslobađanje toplote i sprečavanje kondenzacije instalirana je sa prednje strane uređaja, i sa strane. Ona može da bude izrazito vruća odmah nakon instaliranja uređaja ili tokom leta. Budite uvereni da to nije problem već sasvim normalno.
Ima vode van ili unutar uređaja.	Da li negde oko uređaja curi voda? <ul style="list-style-type: none"> Proverite da voda ne curi iz sudopere ili drugog mesta.
	Da li ima vode na dnu uređaja? <ul style="list-style-type: none"> Proverite da li voda dolazi od topljenja smrznute hrane ili polomljene ili prevrnute posude.

Delovi i funkcije

Simptomi	Mogući uzrok i rešenje
Vrata uređaja nisu čvrsto zatvorena.	Da li je uređaj nagnut prema napred? <ul style="list-style-type: none"> Podesite prednje nožice da biste malo uzdigli prednju stranu.
	Da li su police pravilno sastavljene? <ul style="list-style-type: none"> Ponovo postavite police ako je potrebno.
	Da li ste vrata zatvorili upotrebom prekomerne sile? <ul style="list-style-type: none"> Ako upotrebite preveliku silu ili brzinu tokom zatvaranja vrata, ona mogu na kratko ostati otvorena pre zatvaranja. Postarajte se da ne lupate vratima. Zatvorite ih bez upotrebe sile.

Simptomi	Mogući uzrok i rešenje
Vrata uređaja se teško otvaraju.	<p>Da li ste vrata otvorili odmah nakon zatvaranja?</p> <ul style="list-style-type: none"> Ako vrata uređaja pokušate da otvorite u roku od 1 minut nakon zatvaranja, možete imati poteškoće zbog pritiska unutar uređaja. Pokušajte da ponovo otvorite vrata uređaja nakon nekoliko minuta kako bi se stabilizovao unutrašnji pritisak.
Lampa koja je unutar uređaja se ne uključuje.	<p>Kvar na lampi</p> <ul style="list-style-type: none"> Zatvorite vrata i ponovo ih otvorite. Ako se lampa ne upali, obratite se centru za informacije za korisnike kompanije LG Electronics. Ne pokušavajte da uklonite lampu.

Buka

Simptomi	Mogući uzrok i rešenje
Uređaj je bučan i proizvodi čudne zvukove.	<p>Da li je uređaj instaliran na tankom ili neravnom podu?</p> <ul style="list-style-type: none"> Instalirajte uređaj na čvrstom i ravnom podu.
	<p>Da li zadnja strana uređaja dodiruje zid?</p> <ul style="list-style-type: none"> Podesite položaj instalacije da biste napravili dovoljno prostora oko uređaja.
	<p>Da li ima raštrkanih predmeta iza uređaja?</p> <ul style="list-style-type: none"> Uklonite raštrkane predmete koji se nalaze iza uređaja.
	<p>Da li je neki predmet na uređaju?</p> <ul style="list-style-type: none"> Uklonite predmet sa uređaja.
Zvukovi škljocanja	<p>Kontrola odmrzavanja škljocnuće kada automatski ciklus odmrzavanja počne i završi se. Kontrola termostata (ili kontrola uređaja na nekim modelima) takođe će škljocnuti tokom uključivanja i isključivanja ciklusa.</p> <ul style="list-style-type: none"> Normalan rad
Zvukovi klopavanja	<p>Uređaj nije ravno postavljen na pod.</p> <ul style="list-style-type: none"> Pod je slab ili neravan ili je potrebno poravnati nogice za nivelisanje.
	<p>Uređaj sa kompresorom je premeštan dok radi.</p> <ul style="list-style-type: none"> Normalan rad. Ako kompresor ne prestane da klopara nakon 3 minuta, isključite napajanje na uređaju i zatim ga ponovo uključite.
Zvukovi šištanja	<p>Motor ventilatora za isparavanje pokreće vazduh kroz odeljke frižidera i zamrzivača.</p> <ul style="list-style-type: none"> Normalan rad
	<p>Vazduh se usmerava preko isparivača pomoću ventilatora za isparavanje.</p> <ul style="list-style-type: none"> Normalan rad

Simptomi	Mogući uzrok i rešenje
Zvukovi kлокotanja	Tečnost uređaja teče kroz sistem za hlađenje. <ul style="list-style-type: none"> Normalan rad
Zvukovi pucketanja	Skupljanje i širenje unutrašnjih zidova zbog temperaturnih promena. <ul style="list-style-type: none"> Normalan rad
Vibriranje	Ako strane ili zadnja strana uređaja dodiruju plakar ili zid, neke od normalnih vibracija mogu praviti zvukove. <ul style="list-style-type: none"> Da biste otklonili buku, obezbedite da strane i zadnja strana ne budu u dodiru sa zidom ili plakarom.

Wi-Fi

Simptomi	Mogući uzrok i rešenje
Vaš aparat i pametni telefon nisu priključeni na Wi-Fi mrežu.	Lozinka za Wi-Fi mrežu na koju pokušavate da se priključite nije ispravna. <ul style="list-style-type: none"> Pronađite Wi-Fi mrežu na koju je priključen vaš pametni telefon i uklonite je, a zatim registrujte svoj uređaj na LG ThinQ.
	Mobilni podaci na vašem pametnom telefonu su uključeni. <ul style="list-style-type: none"> Isključite opciju Mobilni podaci na svom pametnom telefonu i registrujte uređaj pomoću Wi-Fi mreže.
	Naziv bežične mreže (SSID) nije ispravno podešen. <ul style="list-style-type: none"> Naziv bežične mreže (SSID) treba da se sastoji od kombinacije latiničnih slova i brojeva. (Nemojte da koristite posebne znakove)
	Frekvencija rutera nije 2,4 GHz. <ul style="list-style-type: none"> Podržani su samo ruteri čija je frekvencija 2,4 GHz. Podesite bežični ruter na 2,4 GHz i priključite uređaj na bežični ruter. Da biste proverili frekvenciju rutera, obratite se provajderu internet usluga ili proizvođaču rutera.
	Udaljenost između uređaja i bežičnog rutera je suviše velika. <ul style="list-style-type: none"> Ako je udaljenost između uređaja i bežičnog rutera suviše velika, signal može da bude suviše slab i veza možda neće biti ispravno konfigurisana. Stavite ruter bliže uređaju.

Korisnička služba i servis

Obratite se centru za informisanje korisnika kompanije LG Electronics.

- Da biste pronašli informacije o ovlašćenom servisu kompanije LG, posetite naš veb-sajt na www.lg.com.
- Samo kvalifikovano servisno osoblje iz ovlašćenog servisa kompanije LG treba da rasklapa, popravlja ili menja uređaj.
- Minimalni garantni period za ovaj frižider je 24 meseca.

42 REŠAVANJE PROBLEMA

- Rezervni delovi navedeni u Uredbi EU 2019/2019 dostupni su u trajanju od 7 godina (samo zaptivke na vratima su dostupne 10 godina).
- Za kupovinu rezervnih delova obratite se korisničkom informativnom centru kompanije LG Electronics ili putem našeg veb-sajta www.lg.com.

NAPOMENA

- Uredba EU 2019/2019, koja važi od 1. marta 2021, povezana je sa klasama energetske efikasnosti iz Uredbe EU 2019/2016.
- Za više informacija o energetskoj efikasnosti uređaja posetite <https://eprel.ec.europa.eu> i obavite pretragu pomoću naziva modela (važi od 1. marta 2021.).
- Skenirajte QR kôd na etiketi energetske efikasnosti na uređaju na kojoj se nalazi veza za informacije koje se odnose na performanse uređaja u bazi podataka EU EPREL. Čuvajte etiketu energetske efikasnosti za reference zajedno sa svim ostalim dokumentima dostavljenim uz uređaj (važi od 1. marta 2021.).
- Naziv modela se može naći na nalepnici s tehničkim podacima na uređaju.
- Ovaj proizvod sadrži izvor svetlosti klase energetske efikasnosti F ili G.

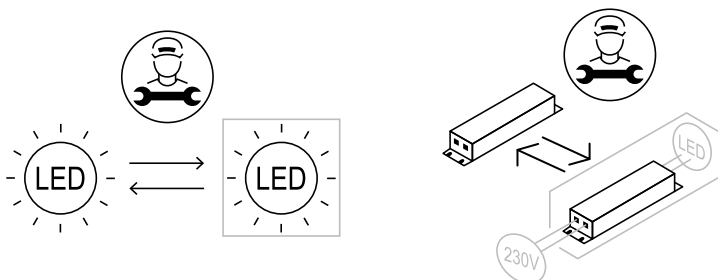

PRILOG

ЇUVANJE ŹIVOTNE SREDINE

Odlaganje starog aparata



ENGLISH

Disposal of Your Old Appliance

- This crossed-out wheeled bin symbol indicates that waste electrical and electronic products (WEEE) should be disposed of separately from the municipal waste stream.
- Old electrical products can contain hazardous substances so correct disposal of your old appliance will help prevent potential negative consequences for the environment and human health. Your old appliance may contain reusable parts that could be used to repair other products, and other valuable materials that can be recycled to conserve limited resources.
- You can take your appliance either to the shop where you purchased the product, or contact your local government waste office for details of your nearest authorised WEEE collection point. For the most up to date information for your country please see www.lg.com/global/recycling.

БЪЛГАРСКИ

Изхвърляне на стария уред

- Символът със зачертания контейнер показва, че отпадъците от електрическо и електронно оборудване (ОЕЕО) трябва да се изхвърлят отделно от битовите отпадъци.

- Старите електрически продукти могат да съдържат опасни вещества и правилното изхвърляне на Вашия уред ще помогне за предотвратяване на негативните последици за околната среда и човешкото здраве. Вашият стар уред може да съдържа части за многократна употреба, които биха могли да бъдат използвани за ремонт на други продукти, както и други ценни материали, които могат да бъдат рециклирани с цел запазване на ограничените ресурси.
- Можете да занесете Вашия уред или в магазина, от който сте го закупили или можете да се свържете с местния държавен офис за отпадъците, за да получите информация за най-близкия разрешен ОЕЕО пункт за събиране на отпадъци. За най-актуална информация от Вашата държава, моля, погледнете тук: www.lg.com/global/recycling

CATALÀ

Eliminació de l'aparell antic

- Aquest símbol d'un contenidor ratllat indica que els residus de productes elèctrics i electrònics (RAEE) s'han d'eliminar per separat de la resta de residus municipals.
- Els productes elèctrics antics poden contenir substàncies perilloses, de manera que l'eliminació correcta del vostre aparell antic ajudarà a prevenir possibles conseqüències negatives per al medi ambient i la salut humana. El vostre aparell antic pot contenir peces reutilitzables que es podrien utilitzar per reparar altres productes, i altres materials valuosos que es poden reciclar per conservar recursos limitats.
- Podeu portar el vostre aparell a la botiga on el va comprar, o bé posar-vos en contacte amb l'oficina de residus de la vostra administració local per tal d'obtenir informació sobre el vostre punt de recollida de RAEE autoritzat més proper. Per obtenir la informació més actualitzada del vostre país, consulteu www.lg.com/global/recycling.



- Du kan enten tage apparatet til den butik hvor du købte det, eller kontakte dit lokale affaldskontor angående oplysninger om det nærmeste, autoriserede WEEE-samlepunkt. Find de sidste nye oplysninger for dit land på www.lg.com/global/recycling

ČEŠTINA

Likvidace starého přístroje

- Tento symbol přeškrtnutého koše značí, že odpad z elektrických a elektronických výrobků (WEEE) je nutné likvidovat odděleně od linky komunálního odpadu.
- Staré elektrické výrobky mohou obsahovat nebezpečné látky, takže správná likvidace starých přístrojů pomůže zabránit potenciálním negativním důsledkům pro životní prostředí a lidské zdraví. Staré přístroje mohou obsahovat znovu použitelné díly, které lze použít k opravě dalších výrobků a další cenné materiály, které lze recyklovat a šetřit tak omezené zdroje.
- Spotřebič můžete zanést buď do obchodu, kde jste ho zakoupili nebo se obrátit na místní správu komunálních odpadů, kde získáte podrobné informace o autorizovaném sběrném místě WEEE. Pro poslední aktuální informace z vaší země si prosím prostudujte web www.lg.com/global/recycling

DANSK

Bortskaffelse af dit gamle apparat

- Dette symbol med en affaldsspand med kryds over angiver at elektrisk og elektronisk affald (WEEE) skal bortskaffes og genbruges korrekt, adskilt fra kommunens husholdningsaffald.
- Gamle elektriske produkter kan indeholde farlige stoffer, så når du bortskaffer dit gamle apparat på korrekt vis, hjælper du med at forhindre mulige negative konsekvenser for miljø og mennesker. Dit gamle apparat kan indeholde dele som kan genbruges, fx til at reparere andre produkter, eller værdifulde materialer som kan genbruges og derved begrænse spild af værdifulde ressourcer.



DEUTSCH

Entsorgung Ihrer Altgeräte

- Das durchgestrichene Symbol eines fahrbaren Abfallbehälters weist darauf hin, dass Elektro- und Elektronik-Produkte (WEEE) getrennt vom Hausmüll entsorgt werden müssen. Bitte entsorgen Sie Altgeräte getrennt von anderem Abfall und bringen Sie diese zu einer ausgewiesenen Sammelstelle für das Recycling von elektrischen und elektronischen Geräten. Falls die Geräte Batterien oder Lampen enthalten, die vom Endverbraucher ohne Beschädigung leicht entnommen werden können, trennen Sie diese bitte vor der Entsorgung von den Hauptgeräten, es sei denn, Sie möchten, dass die alten Geräte wiederverwendet werden (alte Batterien und Lampen werden getrennt gesammelt). Bitte beachten Sie auch, dass Sie persönlich dafür verantwortlich sind, personenbezogene Daten auf dem Gerät zu löschen, bevor Sie Ihre Geräte entsorgen.
- Alte elektrische Produkte können gefährliche Substanzen enthalten, die eine korrekte Entsorgung dieser Altgeräte erforderlich machen, um schädliche Auswirkungen auf die Umwelt und die menschliche Gesundheit zu vermeiden. Ihre ausgedienten Geräte können wiederverwendbare Teile enthalten, mit denen möglicherweise andere Produkte repariert werden können, aber auch sonstige wertvolle Materialien enthalten, die zur Schonung knapper Ressourcen recycelt werden können.
- Sie können Ihr Gerät entweder in den Laden zurückbringen, in dem Sie das Produkt ursprünglich erworben haben oder Sie kontaktieren Ihre Gemeindeabfallstelle für Informationen über die nächstgelegene autorisierte WEEE Sammelstelle. Bitte beachten Sie, dass einige* Vertrieber verpflichtet sind :
 - bei der Abgabe eines neuen Elektro- oder Elektronikgerätes an einen Endnutzer ein Altgerät des Endnutzers der gleichen Geräteart unentgeltlich zurückzunehmen, und
- Altgeräte, die in keiner äußeren Abmessung größer als 25 Zentimeter sind, im Einzelhandelsgeschäft oder in unmittelbarer Nähe hierzu unentgeltlich zurückzunehmen; Wenn Offline oder Online Händler Neugeräte an Privathaushalte liefern, sind sie verpflichtet, Altgeräte direkt bei diesen abzuholen oder Rückgabemöglichkeiten in zumutbarer Entfernung anzubieten. Daher empfehlen wir Ihnen sich für weitere Informationen an Ihren Händler zu wenden.
- LG Electronic Deutschland GmbH ist ordnungsgemäß als Hersteller in Deutschland registriert. Damit trägt LG deutschlandweit zur Sammlung von Elektro- und Elektronik-Altgeräten bei, die Sie in kommunalen Getrenntsammlstellen abgeben. Die aktuellsten Informationen finden Sie unter: www.lg.com/global/recycling oder <https://www.lg.com/de/support/altgeraete-rueckgabe>.
 - * Vertrieber mit einer Verkaufsfläche für Elektro- und Elektronikgeräte von mindestens 400 Quadratmetern sowie Vertrieber von Lebensmitteln mit einer Gesamtverkaufsfläche von mindestens 800 Quadratmetern, die Elektro- und Elektronikgeräte anbieten



ΕΛΛΗΝΙΚΑ

Απόρριψη της παλιάς σας συσκευής

- Αυτό το διαγραμμένο σύμβολο του τροχοφόρου κάδου υποδεικνύει ότι τα απόβλητα ηλεκτρικών και ηλεκτρονικών εξοπλισμών (ΑΗΗΕ) πρέπει να απορρίπτονται χωριστά από τα γενικά οικιακά απορρίμματα.
- Τα παλιά ηλεκτρικά προϊόντα μπορεί να περιέχουν επικίνδυνες ουσίες και ως εκ τούτου η σωστή απόρριψη της παλιάς σας συσκευής αποτρέπει ενδεχόμενες αρνητικές συνέπειες για το περιβάλλον και την ανθρώπινη υγεία. Η παλιά σας συσκευή μπορεί να περιέχει επαναχρησιμοποιήσιμα ανταλλακτικά που θα μπορούσαν να χρησιμοποιηθούν για την επισκευή άλλων προϊόντων, καθώς και άλλα υλικά αξίας που μπορούν να ανακυκλωθούν για εξοικονόμηση των περιορισμένων φυσικών πόρων.
- Μπορείτε να πάτε τη συσκευή σας, είτε στο κατάστημα από το οποίο αγοράσατε το προϊόν, ή να επικοινωνήσετε με το τοπικό γραφείο απορριμμάτων για λεπτομέρειες σχετικά με το πλησιέστερο εγκεκριμένο σημείο συλλογής ΑΗΗΕ (Απόβλητα Ηλεκτρικών και Ηλεκτρονικών Εξοπλισμών). Για τις πιο πρόσφατες πληροφορίες για τη χώρα σας επισκεφθείτε τη διεύθυνση www.lg.com/global/recycling

ESPAÑOL

Símbolo para marcar AEE

- El símbolo del contenedor de basura tachado con un aspa indica que la recogida separada de aparatos eléctricos y electrónicos (AEE) debe realizarse de manera separada.

- Los productos eléctricos antiguos pueden contener sustancias peligrosas de modo que la correcta eliminación del antiguo aparato ayudará a evitar posibles consecuencias negativas para el medio ambiente y para la salud humana. El antiguo aparato puede contener piezas reutilizables que podrían utilizarse para reparar otros productos y otros materiales valiosos que pueden reciclarse para conservar los recursos limitados.
- Este producto contiene pilas y/o acumuladores. Siempre que no sea necesaria la intervención de un profesional cualificado para ello, y antes del depósito final del producto en las instalaciones de recogida selectiva, usted debe extraer las pilas y acumuladores de forma segura y separadamente para su adecuada gestión.
- Puede llevar el aparato a cualquiera de los centros autorizados para su recogida. Para obtener la información más actualizada para su país por favor visite www.lg.com/global/recycling

EESTI

Vana seadme hävitamine

- Lääbikriipsutatud ristiga prügikasti sümbol tähendab, et elektri- ja elektroonikaseadmete (WEEE) jäätmed tuleb kõrvaldada olmeprügist eraldi.
- Vanad elektriseadmed võivad sisaldada ohtlikke koostisosi, seega aitab prügi nõuetekohane hävitamine vältida võimalikku negatiivset mõju loodusele ja inimeste tervisele. Teie kasutatud seade võib sisaldada taaskasutatavaid osi, millega saab parandada teisi seadmeid ning muid väärtuslikke materjale, mida saab taaskasutada, et säilitada piiratud ressursse.
- Saate viia oma seadme kas kauplusse, kust see on ostetud või võtta ühendust kohaliku prügiveo ettevõttega, et saada lisainfot oma lähima WEEE jäätmete kogumiskoha kohta. Kõige ajakohasemat infot oma riigi kohta vaadake www.lg.com/global/recycling



SUOMI

Vanhan laitteesi hävittäminen

- Tämä yliristitettävä jätteen symboli ilmaisee, että sähkö- ja elektronikkalaitteiden jätteet (WEEE) tulee pitää erillään kotitalousjätteestä ja viedä kunnalliseen kierrätyskeskukseen.
- Vanhat sähkötuotteet voivat pitää sisällään vaarallisia aineita, joten loppuun käytetyn laitteen oikea hävittäminen ehkäisee ympäristö- ja terveyshaittoja. Vanha laitteesi saattaa pitää sisällään uudelleen käytettäviä osia, joita voidaan käyttää korjaamaan muita tuotteita, sekä arvokkaita materiaaleja, joita voidaan kierrättää rajoitettujen resurssien säästämiseksi.
- Voit viedä laitteesi joko liikkeeseen, josta hankit tuotteen, tai ottaa yhteyttä paikallishallintosi ympäristötoimistoon koskien lähintä valtuutettua WEEE -keräyspistettä. Kaikkein viimeisimmät tiedot koskien maatasi, ks. osoitteessa www.lg.com/global/recycling

FRANÇAIS

Recyclage de votre ancien appareil

- Ce symbole de poubelle barrée d'une croix indique que votre équipement électrique et électronique (EEE) ne doit pas être jeté avec les ordures ménagères. Il doit faire l'objet d'un tri et d'une collecte sélective séparée.
- Les équipements électriques que vous jetez peuvent contenir des substances dangereuses. Il est donc important de les jeter de façon appropriée afin d'éviter des impacts négatifs sur l'environnement et la santé humaine. L'équipement que vous jetez peut également contenir des pièces réutilisables pour la réparation d'autres produits ainsi que des matériaux précieux pouvant être recyclés pour préserver les ressources de la planète.

- Vous pouvez rapporter votre appareil au commerçant qui vous l'a vendu ou contacter votre collectivité locale pour connaître les points de collecte de votre EEE. Vous trouverez également des informations à jour concernant votre pays en allant sur www.quefairedemesdechets.fr

HRVATSKI

Zbrinjavanje starog uređaja

- Ovaj simbol prekrizene kante za smeće na kotačićima označava kako se otpadni električni i električni proizvodi (WEEE) moraju zbrinjavati odvojeno od komunalnog otpada.
- Dotrajali električni proizvodi mogu sadržavati opasne tvari stoga će ispravno zbrinjavanje vaših dotrajalih uređaja pomoći u sprječavanju potencijalnih negativnih posljedica na okoliš i ljudsko zdravlje. Vaš dotrajao uređaj može sadržavati dijelove koji se mogu ponovo iskoristiti za popravak drugih proizvoda te druge vrijedne materijale koji se mogu reciklirati i tako sačuvati ograničene resurse.
- Ovisno o razini smetnje / štete i dobi stavke, stari proizvodi mogu se popraviti za više radnog života koji će sprječiti izbjegći otpada. Proizvodi koji nisu prikladni za ponovnu uporabu može se reciklirati da se oporavim vrijedne resurse i pomoći da se smanji globalno potrošnju novih sirovina.
- Uređaj možete odnijeti u trgovinu u kojoj ste kupili proizvod ili možete kontaktirati ured za zbrinjavanje otpada kod vaših mjesnih nadležnih tijela te od njih saznati više informacija o najbližem ovlaštenom WEEE sabirnom centru. Za najnovije informacije iz svoje države pogledajte internetske stranice www.lg.com/global/recycling



MAGYAR

A régi készülék ártalmatlanítása

- A leselejtezett elektromos és elektronikai termékeket a háztartási hulladéktól elkülönítve kell begyűjteni, a jogszabályok által kijelölt módon és helyen.
- Régi készülékeinek megfelelő leselejtezése segíthet megelőzni az esetleges egészségre vagy környezetre ártalmas hatásokat.
- Ha további információra van szüksége régi készülékeinek leselejtezésével kapcsolatban, lépjen kapcsolatba velünk a szelektalok.hu oldalon ahol tájékoztatjuk Önt visszavételi, átvételi, gyűjtési és kezelési kötelezettségeinkről.

ITALIANO

Smaltimento delle apparecchiature obsolete

- Tutte le apparecchiature elettriche ed elettroniche, contrassegnate da questo simbolo ("bidone della spazzatura barrato da una croce"), devono essere raccolte e smaltite separatamente rispetto agli altri rifiuti urbani misti mediante impianti di raccolta specifici installati da enti pubblici o dalle autorità locali. Si ricorda che gli utenti finali domestici possono consegnare gratuitamente le apparecchiature elettriche ed elettroniche a fine vita presso il punto vendita all'atto dell'acquisto di una nuova apparecchiatura equivalente. Gli utenti finali domestici possono inoltre consegnare gratuitamente apparecchiature elettriche ed elettroniche di piccolissime dimensioni (non eccedenti i 25 cm) a fine vita direttamente presso un punto vendita a ciò abilitato, senza obbligo di acquistare una apparecchiatura nuova di tipo equivalente. Si prega di informarsi previamente presso il punto vendita prescelto circa tale ultima modalità di conferimento dell'apparecchiatura a fine vita.

- Il corretto smaltimento dell'unità obsoleta contribuisce a prevenire possibili conseguenze negative sulla salute degli individui e sull'ambiente. Una gestione responsabile del fine vita delle apparecchiature elettriche ed elettroniche da parte degli utenti contribuisce al riutilizzo, al riciclaggio ed al recupero sostenibile dei prodotti obsoleti e dei relativi materiali.
- Per informazioni più dettagliate sullo smaltimento delle apparecchiature obsolete, contattare l'ufficio del comune di residenza, il servizio di smaltimento rifiuti o il punto vendita in cui è stato acquistato il prodotto. (www.lg.com/global/recycling)

LIETUVIŲ

Seno prietaiso utilizavimas

- Išbrauktos šiukšlių dėžės simbolis rodo, kad elektros ir elektronikos įrangos atliekas (EE|A) reiktų utilizuoti atskirai nuo buitinių atliekų.
- Senoje elektrinėje įrangoje gali būti pavojingų medžiagų, taigi tinkamas seno prietaiso utilizavimas padės apsaugoti nuo galimų neigiamų pasekmių aplinkai ir žmonių sveikatai. Jūsų sename prietaise gali būti dalių, kurias galima panaudoti dar kartą taisant kitą įrangą, ir kitų vertingų medžiagų, kurias galima perdirbti siekiant tausoti ribotus išteklius.
- Savo prietaisą galite nugabenti į parduotuvę, kurioje jį įsigijote, arba kreipkitės į vietos valdžios atliekų tarnybą ir sužinokite, kur yra artimiausia EE|A surinkimo vieta. Norėdami gauti daugiau informacijos apie savo šalies reikalavimus, apsilankykite www.lg.com/global/recycling.



LATVIEŠU

Jūsu vecās ierīces likvidēšana

- Šis simbols – pārsvītrotā atkritumu tvertne uz riteņiem – norāda, ka elektrisko un elektronisko iekārtu atkritumi (EEIA) jāutilizē atsevišķi no sadzīves atkritumu plūsmas.
- Veci elektriskie izstrādājumi var saturēt bīstamas vielas, tādēļ jūsu vecās ierīces pareiza utilizācija palīdzēs novērst iespējamās negatīvās sekas videi un cilvēka veselībai. Jūsu vecā ierīce var saturēt vairākkārt izmantojamas detaļas, kuras var izmantot citu izstrādājumu remontam, un citus vērtīgus materiālus, kurus var pārstrādāt, tādējādi saglabājot ierobežotus resursus.
- Jūs varat aiznest ierīci vai nu uz veikalu, kurā šo izstrādājumu iegādājieties, vai sazināties ar vietējās pašvaldības atkritumu savākšanas iestādi un uzzināt sīkāku informāciju par tuvāko oficiālo EEIA savākšanas punktu. Jaunāko informāciju par savu valsti skatiet vietnē www.lg.com/global/recycling.

МАКЕДОНСКИ

Фрлање на вашиот стар апарат

- Сите електрични и електронски производи треба да се фрлат засебно од комуналниот отпад, односно во собирни капацитети назначени од страна на владата или локалните власти.
- Правилното фрлање на вашиот стар апарат ќе помогне да се спречат потенцијални негативni последици за околината и човековото здравје.
- За подетални информации за фрлањето на вашиот стар апарат, стапете во контакт со општинската служба за отстранување отпад или со продавницата од каде што сте го купиле производот.

NEDERLANDS

Verwijdering van uw oude apparaat

- Dit symbool van de doorgekruiste vuilnisbak geeft aan dat afgedankte elektrische en elektronische producten (WEEE) afzonderlijk van het huishoudelijke afval moeten worden verwijderd.
- Oude elektrische producten kunnen gevaarlijke stoffen bevatten, dus een juiste verwijdering van uw oude apparaat helpt bij het voorkomen van mogelijke negatieve gevolgen voor het milieu en de volksgezondheid. Uw oude apparaat kan herbruikbare onderdelen bevatten die kunnen worden gebruikt voor het repareren van andere producten, en andere waardevolle materialen die kunnen worden gerecycled voor het behoud van beperkte grondstoffen.
- U kunt uw apparaat meenemen naar de winkel waar u het product heeft gekocht, of u kunt contact opnemen met uw plaatselijke afvalverwerking instantie voor de gegevens van uw dichtstbijzijnde geautoriseerde WEEE-verzamelpunt. Voor de meest recente informatie voor uw land verwijzen wij u naar www.lg.com/global/recycling

NORSK

Avhending av gamle apparater

- Dette symbolet av en utkrysset avfallsdunk indikerer at kassert elektronikk og elektroniske produkter (WEEE) skal kastes separat fra husholdningsavfall og leveres til den kommunale resirkuleringen.
- Gamle elektriske produkter kan inneholde farlige stoffer, så korrekt avfallshåndtering av det gamle apparatet bidrar til å hindre potensielt negative konsekvenser for miljøet og andres helse. Gamle apparater kan inneholde gjenbrukbare deler som kan brukes til å reparere andre produkter og andre verdifulle materialer som kan resirkuleres for å bevare begrensede ressurser.
- Du kan bringe apparatet enten til butikken der du kjøpte produktet, eller ta kontakt med den lokale myndighetens avfallskontor for informasjon om nærmeste autoriserte innsamlingspunkt for el-avfall (WEEE-avfall). For den mest oppdaterte informasjonen for ditt land, gå til www.lg.com/global/recycling.



POLSKI

Utylizacja starego urządzenia

- Symbol przekreślonego pojemnika na odpady na kółkach oznacza, że produkty elektryczne lub elektroniczne (WEEE) należy zutylizować poza obiegiem odpadów komunalnych.
- Stare produkty elektroniczne mogą zawierać niebezpieczne substancje. Właściwa utylizacja starego urządzenia pozwoli uniknąć potencjalnych negatywnych skutków dla środowiska i zdrowia. Stare urządzenie może zawierać części wielokrotnego użytku, które mogą zostać wykorzystane do naprawy innych produktów lub inne wartościowe materiały, które można przetworzyć, aby oszczędzać zasoby naturalne.
- Urządzenie można oddać do sklepu, w którym zostało kupione lub skontaktować się z lokalnym urzędem gospodarki odpadami, aby uzyskać informacje o najbliższym punkcie zbiórki WEEE. Aby uzyskać aktualne informacje z zakresu gospodarki odpadami obowiązującej w danym kraju, należy odwiedzić stronę <http://www.lg.com/global/sustainability/environment/take-back-recycling/global-network-europe> (plik PDF : "For more information about how to recycle LG products in your country").

PORTUGUÊS

Eliminação do seu aparelho usado

- Este símbolo de um caixote do lixo com rodas e linhas cruzadas sobrepostas indica que os resíduos de produtos elétricos e eletrônicos (REEE) devem ser eliminados separadamente do lixo doméstico.

- Os produtos elétricos usados podem conter substâncias perigosas, pelo que, a eliminação correta do seu aparelho usado pode contribuir para evitar potenciais consequências negativas para o ambiente e saúde humana. O seu aparelho usado pode conter peças reutilizáveis que podem ser usadas para reparar outros produtos e outros materiais úteis que podem ser reciclados para preservar os recursos limitados.
- Pode levar o seu aparelho à loja onde o adquiriu, ou contactar a sua entidade local de recolha e tratamento de resíduos para obter mais informações relativas ao ponto de recolha de REEE autorizado mais próximo. Para obter informações mais atualizadas relativas ao seu país, visite www.lg.com/global/recycling

ROMÂNĂ

Eliminarea aparatului vechi

- Simbolul de pubeză indică faptul că deșeurile de echipamente electrice și electronice (DEEE) trebuie eliminate separat de celelalte deșeuri.
- Produsele electrice și electronice vechi conțin substanțe periculoase. Astfel, prin eliminarea corespunzătoare veți contribui la prevenirea deteriorării mediului înconjurător și al sănătății umane. Este posibil ca dispozitivul dvs. vechi să conțină piese componente care pot fi folosite pentru repararea altor produse sau materiale importante ce pot fi reciclate în scopul economisirii resurselor limitate.
- Dispozitivul vechi poate fi returnat magazinului de unde a fost achiziționat sau puteți contacta firma responsabilă pentru eliminarea deșeurilor în scopul aflării locației unității autorizate pentru reciclarea deșeurilor electrice și electronice (WEEE). Pentru informații mereu actualizate și referitoare la țara dvs. vă rugăm să vizitați pagina web www.lg.com/global/recycling.



SLOVENČINA

Zneškodovanje starého spotrebiča

- Tento symbol prečiarknutého odpadkového koša na koleskach znamená, že odpad z elektrických a elektronických zariadení (WEEE) musí byť zneškodnený samostatne od komunálneho odpadu.
- Staré elektrické produkty môžu obsahovať nebezpečné latky, preto správne zneškodnenie vášho starého spotrebiča pomôže zabrániť potenciálnym negatívnym dopadom na prostredie a ľudské zdravie. Váš starý spotrebič môže obsahovať diely, ktoré možno opätovne použiť na opravu iných produktov, a iné cenné materiály, ktoré možno recyklovať s cieľom chrániť obmedzené zdroje.
- Svoj spotrebič môžete zaniest' do predajne, kde ste produkt zakúpili, alebo sa môžete obrátiť na oddelenie odpadov miestnej samosprávy a požiadať o informácie o najbližšom zbernom mieste odpadu z elektrických a elektronických zariadení (WEEE). Najnovšie informácie platné pre vašu krajinu nájdete na stránke www.lg.com/global/recycling

SLOVENŠČINA

Odstranjevanje vaše stare naprave

- Prečrtan simbol smetnjaka opozarja, da je treba odpadne električne in elektronske izdelke (OEEI) odstranjevati ločeno od ostalih komunalnih odpadkov.
- Odpadni električni izdelki lahko vsebujejo nevarne snovi, zato s pravilnim odstranjevanjem stare naprave prispevate k preprečevanju morebitnih negativnih vplivov na okolje in zdravje ljudi. Vaša stara naprava lahko vsebuje dele, ki jih je mogoče uporabiti za popravilo drugih izdelkov, in druge dragocene materiale, ki jih je mogoče reciklirati in s tem ohraniti omejene vire.

- Svojo napravo lahko odnesete v trgovino, kjer ste jo kupili, ali pa se glede podrobnosti o najbližjem pooblaščenem zbirnem mestu za odpadno električno in elektronsko opremo obrnite na lokalno komunalno podjetje. Za najnovejše informacije za svojo državo si oglejte www.lg.com/global/recycling.

SHQIP

Hedhja e pajisjes suaj të vjetër

- Të gjitha produktet elektrike dhe elektronike duhet të hidhen veçmas nga mbetjet e bashkisë përmes pikave të grumbullimit të caktuara nga qeveria ose autoritetet vendase.
- Hedhja e duhur e pajisjes suaj të vjetër do të ndihmojë në parandalimin e pasojave të mundshme negative për mjedisin dhe shëndetin e njeriut.
- Për informacione më të hollësishme rreth hedhjes të pajisjes suaj të vjetër, ju lutem kontaktoni zyrën e qytetit, shërbimin për hedhjen e mbeturinave ose dyqanin ku e keni blerë produktin.



SRPSKI

Odlaganje starog aparata

- Ovaj simbol precrtnana kanta za smeće pokazuje da električni i elektronski otpad (WEEE) treba da se odlaže odvojeno od običnog komunalnog otpada.
- Stari električni aparati mogu da sadrže otrovne supstance, tako da će pravilno odlaganje Vašeg starog aparata pomoći sprečavanju pojave negativnih posledica po životnu sredinu i zdravlje ljudi. Vaš stari aparat može da sadrži delove za višekratnu upotrebu koji se mogu koristiti za zamenu drugih proizvoda i druge vredne materijale koji se mogu reciklirati radi očuvanja ograničenih resursa.
- Vaš aparat možete da odnesete u radnju gde ste ga kupili ili da kontaktirate lokalnu vladinu kancelariju za otpad kako biste dobili informaciju o najbližoj autorizovanoj WEEE stanici za odlaganje ovog otpada. Za najnovije informacije za Vašu zemlju, molimo Vas da pogledate web stranicu www.lg.com/global/recycling.

SVENSKA

Bortskaffning av den gamla produkten

- Den överkorsade soptunnesymbolen indikerar att elektroniskt och elektriskt avfall (WEEE) ska sorteras separat från hushållsavfallet och lämnas in till en av kommunen anvisad plats för återvinning.
- Kasserade elektroniska och elektriska produkter kan innehålla farliga substanser, korrekt avfallshantering av produkten förhindrar negativa konsekvenser för miljön och den mänskliga hälsan. Din gamla produkt kan även innehålla återanvändningsbara delar som kan användas för att reparera andra produkter samt innehålla värdefulla ämnen som kan återvinnas för att spara jordens resurser.
- Du kan ta din gamla produkt till butiken där du köpte den eller kontakta din kommun för information om närmaste WEEE-uppsamlingsställe. För att få den senaste informationen för ditt land, gå till www.lg.com/global/recycling



FR

**Cet appareil
et ses accessoires
se recyclent**

REPRISE
À LA LIVRAISON



OU

À DÉPOSER
EN MAGASIN



OU

À DÉPOSER
EN DÉCHÈTERIE



Points de collecte sur www.quefairedemesdechets.fr
Privilégiez la réparation ou le don de votre appareil !

Beleške

Beleške

Beleške

