



Escanee el código QR para ver el manual.



MANUAL DEL PROPIETARIO

WASHTOWER



Antes de empezar la instalación, lea con atención estas instrucciones. Con ello, la instalación le resultará más sencilla y se asegurará de que el aparato quede instalado de forma correcta y segura. Guarde estas instrucciones cerca del aparato después de la instalación para poder consultarlas en el futuro.

ESPAÑOL

WK14*S6R / WK14*S6



MFL72097598
Rev.04_031826

www.lg.com

Copyright © 2024-2026 LG Electronics. Todos los derechos reservados

ÍNDICE

Este manual puede contener imágenes o contenido diferente del modelo que haya adquirido.

Este manual está sujeto a revisión por parte del fabricante.

INSTRUCCIONES DE SEGURIDAD

LEA TODAS LAS INSTRUCCIONES ANTES DE USAR	4
ADVERTENCIA	4
CUIDADO DEL MEDIOAMBIENTE	10

INSTALACIÓN

Partes y especificaciones	11
Requisitos del lugar de instalación	15
Desempacado del aparato	17
Conexión de la manguera de suministro de agua	18
Instalación de la manguera de drenaje	20
Nivelado del electrodoméstico	22

FUNCIONAMIENTO-LAVADORA

Descripción general del funcionamiento	25
Preparación de la carga de lavado	26
Agregado de detergentes y suavizantes	27
Panel de control y tabla de programas	29
Opciones y funciones extra	34

FUNCIONAMIENTO-SECADORA

Descripción general del funcionamiento	37
Preparación de la ropa	38
Panel de control y tabla de programas	40
Opciones y funciones extra	44

FUNCIONES INTELIGENTES

Cómo usar la aplicación LG ThinQ	47
Smart Diagnosis	50

MANTENIMIENTO

Lavadora	51
Secadora	55

SOLUCIÓN DE PROBLEMAS

Lavadora.....	59
Secadora.....	66
Común.....	71

INSTRUCCIONES DE SEGURIDAD

LEA TODAS LAS INSTRUCCIONES ANTES DE USAR

Las siguientes instrucciones de seguridad tienen por objetivo evitar riesgos imprevistos o daños derivados de un funcionamiento poco seguro o incorrecto del aparato.

Las instrucciones se dividen en "ADVERTENCIAS" y "PRECAUCIONES", como se describe a continuación.

Mensajes de seguridad



Este símbolo se muestra para indicar cuestiones y acciones que pueden suponer un riesgo. Lea con atención la parte señalada con este símbolo y siga las instrucciones a fin de evitar riesgos.



ADVERTENCIA

Indica que, de no seguirse las instrucciones, pueden producirse lesiones graves o la muerte.



PRECAUCIÓN

Indica que, de no seguirse las instrucciones, pueden producirse lesiones menos graves o daños en el aparato.

ADVERTENCIA



ADVERTENCIA

- Para reducir el riesgo de explosión, incendio, muerte, descarga eléctrica, lesiones o quemaduras a personas al utilizar este producto, siga instrucciones básicas de seguridad, entre las que se encuentran las siguientes:
-

Seguridad técnica

- Este aparato no debe ser utilizado por personas (incluidos niños) con discapacidades físicas, sensoriales o mentales, o falta de experiencia

y conocimientos, si no es bajo supervisión y siguiendo las instrucciones de seguridad de una persona responsable.

- Debe vigilarse a los niños de corta edad para asegurarse de que no jueguen con el aparato.
- La presión de entrada del agua debe estar comprendida entre 50 kPa y 800 kPa.
- Utilice una manguera nueva o el conjunto de manguera suministrado con el electrodoméstico. Volver a utilizar mangueras usadas puede provocar una pérdida de agua y el posterior daño de la propiedad.
- Las aperturas de ventilación no deben ser obstruidas por una alfombra.
- No seque prendas no lavadas en el electrodoméstico.
- Los suavizantes u otros productos similares deben usarse de acuerdo con sus instrucciones.
- Quite todos los objetos de los bolsillos, como los mecheros o las cerillas.
- Nunca detenga este electrodoméstico antes de que termine el ciclo de secado, a menos que se quiten todas las prendas rápidamente y se separen para disipar el calor.
- No debe usarse este electrodoméstico si se emplearon químicos industriales para limpiar.
- Las prendas que se hayan ensuciado con sustancias como aceite de cocina, aceite vegetal, acetona, alcohol, petróleo, queroseno, quitamanchas, aguarrás, ceras y removedores de ceras deben lavarse en agua Caliente con una cantidad extra de detergente antes de secarse en la lavadora.
- No beba el agua condensada. De lo contrario, se pueden producir enfermedades transmitidas por los alimentos.
- Si el cable de alimentación está dañado, debe ser reemplazado por el fabricante o sus agentes de servicio o una persona con calificaciones similares para evitar un peligro.
- El filtro de pelusas debe limpiarse frecuentemente.
- No debe permitirse que la pelusa se acumule alrededor del aparato.

- No rocíe detergente de secado en seco directamente en el aparato, tampoco utilice el aparato para secar prendas que hayan quedado con detergente de secado en seco.
- No seque prendas manchadas con sustancias aceitosas. Las manchas de sustancias aceitosas en la ropa (incluyendo las de aceites comestibles) no pueden ser removidas completamente incluso luego del lavado con agua.
- El electrodoméstico no debe ser suministrado a través de un interruptor externo, como un temporizador, o conectado a un circuito que sea encendido y apagado regularmente.
- Remueva las prendas del producto inmediatamente cuando el secado haya sido completado o cuando se apague durante el proceso de secado. El dejar prendas que ya han sido secadas en el electrodoméstico podría ocasionar un incendio. Las prendas que no se retiren del electrodoméstico luego del secado podrían ocasionar un incendio. Retire las prendas inmediatamente luego del secado, y luego cuélguelas o extiéndalas para que se enfríen.
- Este electrodoméstico tiene como propósito ser utilizado en un hogar.

Carga Máxima

La capacidad máxima en algunos ciclos para el lavado de ropa seca a utilizar es de **Lavado (14 kg)/Secado (10 kg)**.

INSTALACIÓN

- Nunca intente hacer funcionar este electrodoméstico si está estropeado, funciona mal, parcialmente desmontado o tiene piezas perdidas o rotas, incluidos el cable o enchufe dañado.
- Este electrodoméstico solo debe ser transportado por dos o más personas que lo sujeten con firmeza.
- No instale el electrodoméstico en un lugar húmedo y polvoriento. No instale ni almacene el electrodoméstico al aire libre ni en un área que esté sujeta a condiciones climáticas, tales como luz directa del sol, viento o lluvia, ni a temperaturas bajo cero.

- Asegúrese de que el enchufe está insertado completamente en el tomacorriente.
- No enchufe el aparato a múltiples tomacorrientes, tableros de alimentación o un cable de extensión de alimentación.
- No modifique el enchufe de alimentación provisto con el aparato. Si no se ajusta a la tomacorriente, haga que un electricista calificado instale una toma adecuada.
- Este electrodoméstico está equipado con un cable que cuenta con un conductor y un enchufe de conexión de/a tierra (pin a tierra). El enchufe debe conectarse en un tomacorriente adecuado, correctamente instalada y que tenga la conexión de/a tierra debida, de conformidad con todos los códigos y las ordenanzas locales.
- Una conexión incorrecta del conductor de conexión a tierra del equipo puede ocasionar riesgo de descarga eléctrica. Si tiene dudas respecto de la conexión a tierra adecuada del electrodoméstico, consulte a un electricista calificado o personal de servicio.
- Este electrodoméstico no debe instalarse detrás de una puerta con cerradura, una puerta corrediza ni una puerta con una bisagra en el lateral opuesto del electrodoméstico, de manera tal que se limite la abertura total de la puerta del electrodoméstico.
- Ajuste la manguera de drenaje para evitar que se desprenda.
- Si el cordón de alimentación es dañado, éste debe sustituirse por el fabricante o por su agente de servicio autorizado con el fin de evitar un peligro.
- El enchufe macho de conexión, debe ser conectado solamente a un enchufe hembra de las mismas características técnicas del enchufe macho en materia.

Funcionamiento

- Para evitar romper la puerta de vidrio, no ejerza mucha presión en la puerta al cerrarla.
- No use objetos afilados con el panel de control para manejar el electrodoméstico.
- No intente separar los paneles ni desmontar el electrodoméstico.

- No repare ni reemplace ninguna parte del electrodoméstico. Todas las reparaciones y servicios deben ser realizados por personal de servicio cualificado, a menos que se recomiende lo contrario en este manual del propietario. Utilice sólo repuestos autorizados.
- No aplique peso excesivo en la puerta cuando está abierta.
- No coloque animales vivos, como mascotas, dentro del producto.
- No lave tapetes, alfombras, calzado o mantas para mascotas, peluches, ni otros elementos aparte de ropa o sábanas, en esta lavadora.
- Mantenga el área debajo del electrodoméstico y alrededor de este sin materiales inflamables, como pelusas, papel, paños, productos químicos, etc.
- No deje la puerta del electrodoméstico abierta. Los niños pueden colgarse de la puerta o meterse dentro del electrodoméstico y provocar daños o sufrir lesiones.
- No introduzca, lave ni seque prendas que se hayan limpiado, lavado, empapado o salpicado con combustible o sustancias explosivas (por ejemplo, ceras, removedores de ceras, aceite, pintura, gasolina, desengrasantes, solventes para limpieza en seco, queroseno, combustible, quitamanchas, aguarrás, aceite vegetal, aceite de cocina, acetona, alcohol, etc.). El uso inadecuado puede provocar incendios o explosiones.
- Artículos como la gomaespuma (espuma de látex), las gorras de baño, las telas impermeables, los artículos con partes de goma y las prendas o almohadas que contienen parches de gomaespuma no deben secarse en este electrodoméstico.
- No utilice ni almacene sustancias inflamables o combustibles (éter, benceno, alcohol, químicos, LPG, aerosol combustible, gasolina, disolventes, petróleo, insecticida, ambientador, cosméticos, etc.) cerca del electrodoméstico.
- Nunca introduzca la mano dentro del electrodoméstico mientras está en funcionamiento. Espere hasta que el tambor se haya detenido por completo.
- No toque la puerta durante un programa de alta temperatura.

- En caso de una fuga de agua del aparato o inundaciones, desconecte el enchufe de alimentación y comuníquese con el centro de información del cliente de LG Electronics.
- Cierre los grifos de agua para aliviar la presión en las mangueras y válvulas y minimizar la fuga si en caso ocurriera una ruptura. Revise la condición de las mangueras de llenado; estas deberían ser reemplazadas luego de 5 años.
- Si hay una fuga de gas (isobutano, propano, gas natural, etc.) dentro de la casa, no toque el aparato ni el enchufe de alimentación y ventile el área de inmediato.
- Si la manguera de drenaje o de entrada se congeló durante el invierno, úsela después de que se haya descongelado.
- Mantenga todos los detergentes, suavizantes y blanqueadores lejos de los niños.
- No sujete el cable de alimentación ni toque los controles del aparato con las manos húmedas.
- No doble el cable de alimentación excesivamente ni coloque un objeto pesado sobre él.
- Evite tocar el agua que se drena del aparato durante el lavado.
- Asegúrese de que el drenaje está funcionando apropiadamente. Si el agua no se drena apropiadamente, su piso podría inundarse.
- Cuando la temperatura del aire es alta y la del agua es baja, puede ocurrir condensación y por lo tanto humedecer el piso.
- Limpie la suciedad o el polvo de los contactos del enchufe de alimentación.

Mantenimiento

- Desconecte el electrodoméstico del suministro de energía antes de limpiarlo. Ajustar los controles en APAGADO o en posición de Espera no desconecta este electrodoméstico del suministro de energía.
- Conecte con firmeza el enchufe en la toma de corriente tras eliminar por completo toda humedad y polvo.
- No rocíe agua dentro o fuera del producto para limpiarlo.

- No tire del cable para desenchufar el aparato. Sujete el enchufe con fuerza y desconéctelo del tomacorriente.
- Únicamente personal de servicio autorizado de un centro de servicio LG ELECTRONICS debe desarmar, reparar o modificar el electrodoméstico. Contacte a un centro de información al cliente de LG ELECTRONICS si mueve e instala el electrodoméstico en una ubicación diferente.

Eliminación

- Antes de descartar un electrodoméstico antiguo, desenchúfelo. Corte el cable directamente detrás del electrodoméstico para evitar que se use.
- Deseche todos los materiales de embalaje (como bolsas de plástico y espuma de poliestireno) lejos de los niños. Los materiales de embalaje pueden causar asfixia.
- Retire la puerta antes de descartar o desechar este electrodoméstico para evitar el peligro de que niños o pequeños animales queden atrapados en su interior.

CUIDADO DEL MEDIOAMBIENTE

Esta secadora contiene gases fluorados de efecto invernadero

R134a (GWP: 1430): 0,500 kg / 0,715 t CO₂-eq. Sellado herméticamente.

INSTALACIÓN

Partes y especificaciones

NOTA

- El aspecto y las especificaciones pueden cambiar sin previo aviso para mejorar la calidad del electrodoméstico.

Vista frontal

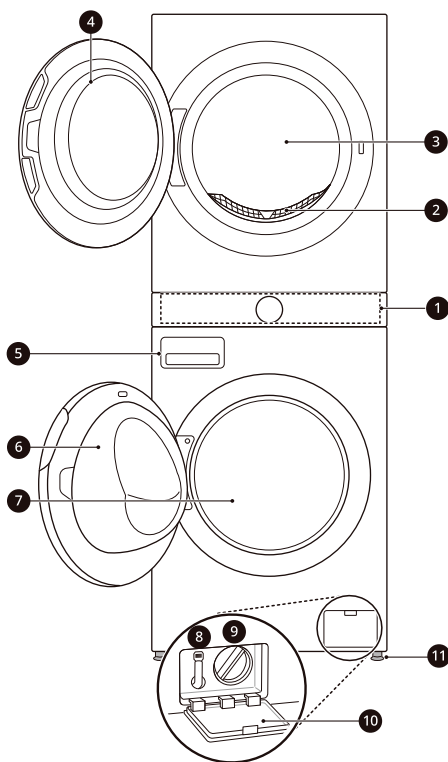

- 1 Panel de control
- 2 Filtro de pelusas
- 3 Tambor de la secadora
- 4 Puerta de la secadora
- 5 Compartimiento del dispensador de detergente
- 6 Puerta de la lavadora
- 7 Tambor de la lavadora

- 8 Manguera de Drenaje
- 9 Filtro de la bomba de desagüe
- 10 Cubierta del filtro de la bomba de desagüe
- 11 Patas de nivelación

Vista trasera

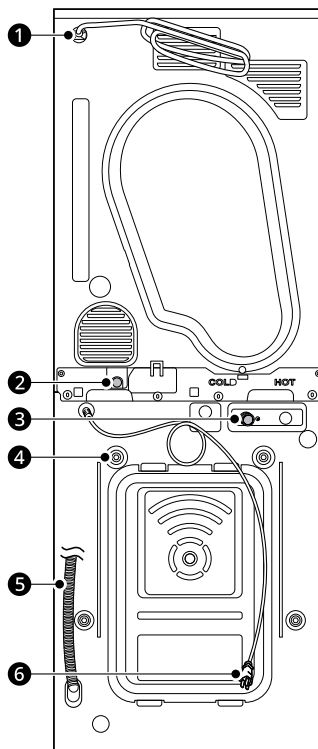

- 1 Cable de alimentación (para la Secadora)

12 INSTALACIÓN

- ② Agujero de drenaje (para la Secadora)
- ③ Entrada de agua fría (para la Lavadora)
- ④ Pernos de transporte
- ⑤ Manguera de drenaje (para la Lavadora)
- ⑥ Cable de alimentación (para la Lavadora)

Accesorios

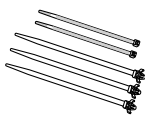

1

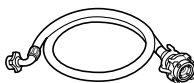

2

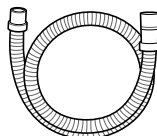

3

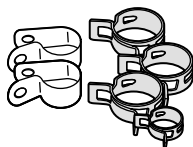

4



5

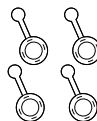

6

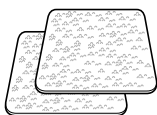

7



8

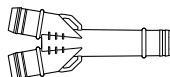

9



10

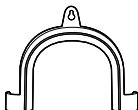

11

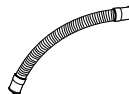

12

1	Amarres de cable (5 UDS)	2	Manguera de suministro para conexión (para la Lavadora)	3	Manguera de drenaje de agua (para la Secadora)
4	Abrazaderas	5	Llave de tuercas	6	Tapas para cubrir agujeros de los pernos de transporte
7	Hojas antideslizantes	8	Tornillos (2 UDS)	9	Conector de la manguera de drenaje
10	Rejilla de secado ^{*1}	11	Codo de soporte para asegurar la manguera de drenaje ^{*1}	12	Manguera de drenaje corta

*1 Este accesorio solo está disponible en algunos modelos.

14 INSTALACIÓN

NOTA

- Las imágenes de este manual pueden diferir de los componentes y accesorios reales que están sujetos a cambios por parte del fabricante sin previo aviso para mejorar el producto.
 - Los accesorios incluidos podrían variar dependiendo del modelo que usted adquirió.
-

Especificaciones

Modelo	WK14*S6R / WK14*S6
Fuente de alimentación	220 V~ 50 Hz
Medidas (Anchura X Profundidad X Altura)	600 mm x 660 mm x 1 655 mm
Peso del producto	128 kg
Potencia máxima	2 000 W (Lavado) / 1 000 W (Secado)
Presión de ingreso de agua permitida	50 kPa - 800 kPa (0,5 - 8,0 kgf/cm ²)
Temperatura admisible	5 - 35 °C

Requisitos del lugar de instalación

Antes de instalar el electrodoméstico, verifique la siguiente información para asegurarse de que el electrodoméstico esté instalado en un lugar correcto.

Ubicación de la instalación

- Este electrodoméstico debe ser instalado sobre un piso firme para minimizar vibraciones durante el ciclo de centrifugado. El piso de concreto es el más recomendable, ya que es menos proclive a vibraciones durante el ciclo de centrifugado que las duelas de madera o superficies con alfombras.
- Si es imposible evitar posicionar el electrodoméstico junto a una cocina de gas o estufa de brasas, se debe colocar un aislamiento (850 X 600 mm) cubierto con papel aluminio del lado que enfrenta la cocina o estufa entre los dos electrodomésticos.
- Asegúrese de que cuando el electrodoméstico se instale, se coloque en un lugar que sea accesible para un ingeniero en caso de avería.
- Cuando instale el electrodoméstico, ajuste los cuatro pies ajustando la llave para pernos de transporte proporcionada para asegurarse de que el electrodoméstico está estable.

Instalación sobre el piso

*1 Espacio mínimo para la instalación

Para asegurarse de que hay suficiente espacio para las mangueras de suministro de agua, el tubo de drenaje y el flujo de aire, deje espacios en los laterales y detrás del electrodoméstico. Asegúrese de tomar en cuenta la presencia de paredes, puertas o molduras sobre el piso que pudieran requerir el aumento de los espacios necesarios.

El grifo se sitúa en la parte TRASERA cuando el electrodoméstico se coloca.

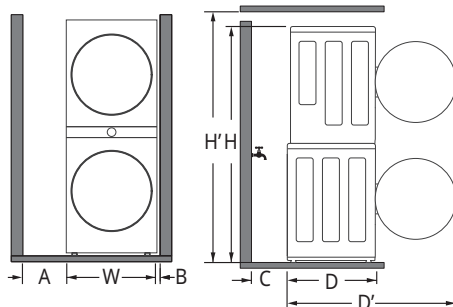

A	30 cm*1
W	60 cm
B	5 cm
C	20 cm
D	66 cm
D'	118 cm*1
H	166 cm
H'	177 cm

El grifo se sitúa en la parte LATERAL cuando el electrodoméstico se coloca.

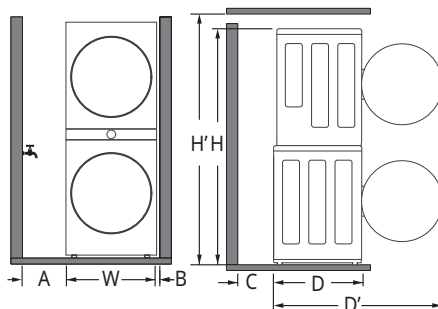

A	15 cm*1
W	60 cm
B	5 cm
C	10 cm

16 INSTALACIÓN

D	66 cm
D'	118 cm*1
H	166 cm
H'	177 cm

⚠ ADVERTENCIA

- Este electrodoméstico solo debe utilizarse para fines domésticos y no debe usarse en aplicaciones móviles.

NOTA

- Nunca intente nivelar un desnivel del piso colocando trozos de madera, cartón o materiales similares debajo del electrodoméstico.

Ventilación

Hueco o debajo de la superficie de trabajo de la cocina

Asegúrese de que la circulación de aire alrededor del electrodoméstico no queda obstruida por alfombras, tapetes, etc.

En un armario de cocina

La puerta del armario debe tener 2 aberturas (de celosía), cada una con un área mínima de 387 cm², localizada a 8 cm de la parte inferior y superior de la puerta.

Temperatura Ambiente

- No instale el electrodoméstico en habitaciones donde puede haber temperaturas bajo cero. Las mangueras congeladas pueden explotar bajo presión. La confiabilidad de la unidad de control electrónico puede verse perjudicada a temperaturas bajo cero.

NOTA

- Si el electrodoméstico se entrega en invierno y las temperaturas están bajo cero, colóquelo a temperatura ambiente durante unas horas antes de ponerlo en funcionamiento.

- El electrodoméstico funciona de manera óptima a una temperatura ambiente de 23 °C.

Pisos de madera (pisos flotantes)

Cuando instale el electrodoméstico sobre pisos de madera, utilice engomados para reducir vibraciones y falta de nivelación excesivas. El piso de madera o flotante puede contribuir a una falta de nivelación y vibración excesivas, así como a errores y a un mal funcionamiento.

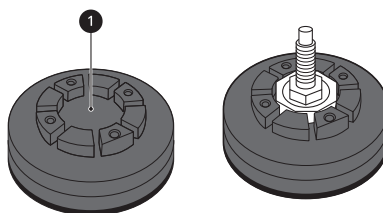

- Para evitar la vibración, recomendamos que coloque engomados 1 de al menos 20 mm de espesor debajo de cada pie de ajuste del electrodoméstico, fijadas al menos a dos vigas del piso con tornillos.
- Si es posible, instale el electrodoméstico en una de las esquinas de la habitación, donde el piso es más estable.
- Coloque los engomados para las patas para reducir la vibración.

⚠ PRECAUCIÓN

- Si el electrodoméstico se instala sobre un piso inestable (p.ej. piso de madera), la garantía no cubre ningún daño ni costos que se produzcan debido a la instalación sobre el piso inestable.

NOTA

- Puede adquirir engomados (N.º pieza **MJB65174401**, **MJB65174501**) en el centro de servicios de LG.

Conexión eléctrica

- No use un cable de extensión ni un adaptador doble.
- Siempre desenchufe el electrodoméstico y corte el suministro de agua después de usarlo.
- Conecte el electrodoméstico a una toma de corriente con conexión a tierra, de conformidad con las regulaciones de cableado actuales.
- El electrodoméstico debe posicionarse de modo que pueda accederse fácilmente al enchufe.
- La toma de corriente debe encontrarse a 1 metro de cada lado del electrodoméstico.

- Cuando traslade el producto, inclínelo hacia la parte trasera del mismo. No transporte el producto en posición horizontal.

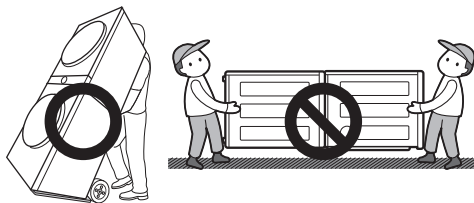

⚠ ADVERTENCIA

- Únicamente personal calificado puede realizar reparaciones en el electrodoméstico. Las reparaciones realizadas por personas sin experiencia pueden ocasionar lesiones o averías graves. Contáctese con su técnico de reparaciones autorizado de LG.
- El enchufe de alimentación debe conectarse/en un tomacorriente adecuado, correctamente instalado y que tenga la conexión de/a tierra debida, de conformidad con todos los códigos y las ordenanzas locales.

Levante el electrodoméstico de la base del embalaje

* Esta característica podría variar dependiendo del modelo adquirido.

Luego de quitar el cartón y material de transporte, levante el electrodoméstico de la base del embalaje.

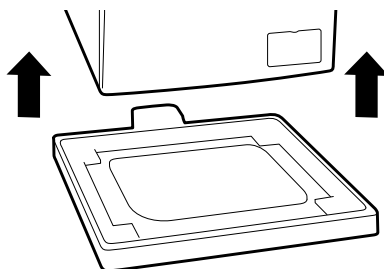

Desempacado del aparato

⚠ ADVERTENCIA

- Cuando instale este electrodoméstico, tome las medidas adecuadas para protegerse a sí mismo, ej. como llevar guantes protectores.
- El traslado o la instalación del electrodoméstico requiere de dos o más personas. El incumplimiento de estas instrucciones podría provocar lesiones.

Retire las uniones del perno de transporte

Para prevenir que el electrodoméstico vibre en exceso o se rompa, retire los pernos de transporte y los retenedores.

- 1 Empezando por la parte inferior dos pernos de transporte ❶, use la llave (incluida) para aflojar

completamente todos los pernos de transporte girándolos hacia la izquierda.

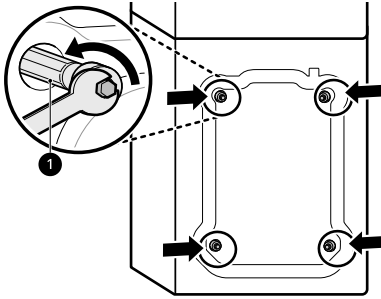

2 Retire los ensambles de pernos moviéndolos suavemente a medida que tira de ellos.

3 Instale las tapas.

- Busque las tapas **2** incluidas en el paquete de accesorios e instélasas en la parte posterior.

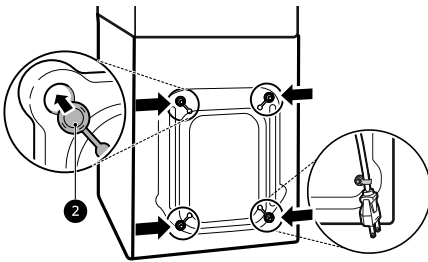

NOTA

- Guarde los pernos de transporte y los retenedores para un uso futuro.
- Para prevenir daños al electrodoméstico durante el transporte:
 - Reinstale los pernos de transporte.
 - Fije el cable de alimentación a la parte trasera del electrodoméstico.

Conexión de la manguera de suministro de agua

Nota para la conexión

- La presión del agua debe estar entre **50 kPa** y **800 kPa** (0,5 – 8,0 kgf/cm²). Si la presión del agua es más de **800 kPa** se debe instalar un dispositivo de descompresión.
- Revise el estado de la manguera de suministro de agua de manera periódica y reemplace la manguera de suministro de agua si fuera necesario.

NOTA

- No apriete en exceso la manguera de suministro de agua ni use dispositivos mecánicos para apretarla sobre las válvulas de entrada.
- No se requiere protección adicional contra reflujo para la conexión a la entrada de agua.

Verificación del sello de goma

Dos sellos de goma **1** son incluidos con la manguera de suministro de agua. Estos son utilizados para la prevención de fugas de agua. La conexión a los grifos ha de estar lo suficientemente apretada.

- No utilice dispositivos mecánicos como sujeciones múltiples para apretar la manguera de suministro de agua. Asegúrese de que el extremo curvo de la manguera de suministro de agua esté conectado al aparato.

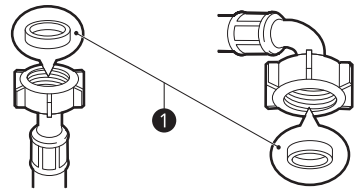

Conexión de la manguera con el grifo

Conexión de la manguera tipo rosca con el grifo roscado

Enrosque el conector de la manguera de suministro en el grifo de suministro de agua.

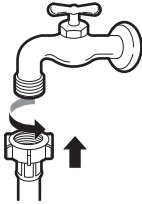

Conexión de la manguera tipo rosca con el grifo sin rosca

1 Afloje los 4 tornillos de fijación ①.

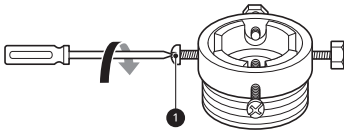

2 Quite la placa directriz ② si el grifo es muy grande para el adaptador.

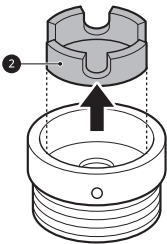

3 Presione el adaptador contra el extremo del grifo de modo que el sello de goma forme una conexión hermética. Ajuste los 4 tornillos de fijación.

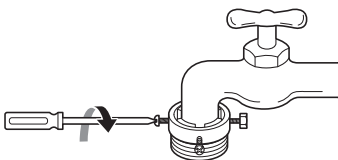

4 Presione la manguera de entrada ③ verticalmente hacia arriba de modo que el sello de goma de la manguera pueda adherirse completamente al grifo y luego ajústela girando la rosca hacia la derecha.

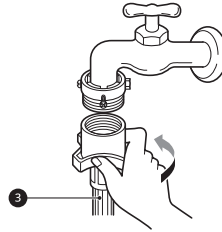

Conexión de la manguera a presión con el grifo sin rosca

1 Desenrosque la placa anular del adaptador ④ y afloje los 4 tornillos de fijación.

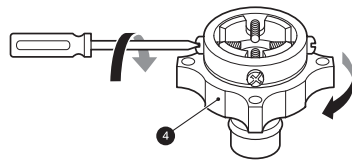

2 Quite la placa directriz ⑤ si el grifo es muy grande para el adaptador.

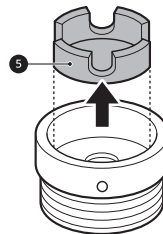

3 Presione el adaptador contra el extremo del grifo de modo que el sello de goma forme una conexión hermética. Ajuste los 4 tornillos de fijación y la placa anular del adaptador.

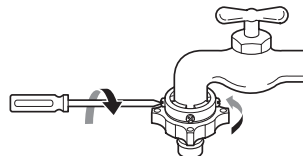

- 4 Tire la placa de cierre del conector 6 hacia abajo, presione la manguera de entrada contra el adaptador y suelte la placa de cierre del conector. Asegúrese de que el adaptador se trabe.

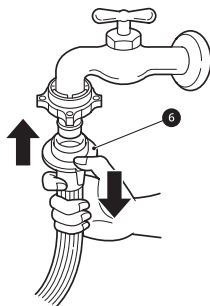

NOTA

- Una vez conectada la manguera de entrada al grifo de agua, ábralo para drenar sustancias externas (suciedad, arena, aserrín, etc.) de las tuberías de agua. Drene el agua en una cubeta y controle la temperatura.

Conexión de la manguera al aparato

- 1 Enrosque la manguera de suministro a la válvula de entrada de agua en la parte posterior del aparato.

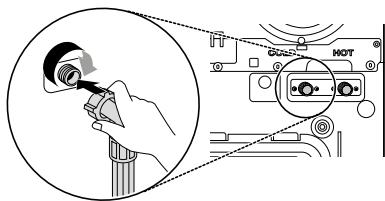

NOTA

- No conecte la manguera al suministro de agua caliente para los modelos con una entrada de agua. Conecte solo al suministro de agua fría.
- Después de completar la conexión, si el agua gotea de la manguera, repita los mismos pasos.

Utilice el tipo de grifo más convencional para el suministro de agua. En caso de que el grifo sea cuadrado o demasiado grande, retire la placa guía antes de insertar el grifo en el adaptador.

- Asegúrese de que la manguera no se tuerza o quede atrapada.

Instalación de la manguera de drenaje

Conexión de la manguera de drenaje a la secadora

- 1 Inserte la abrazadera de la manguera 1 en la manguera de drenaje de la secadora.

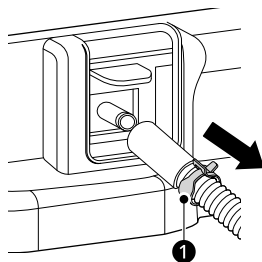

- 2 Conecte la manguera de drenaje de la secadora y fije la abrazadera de la manguera.

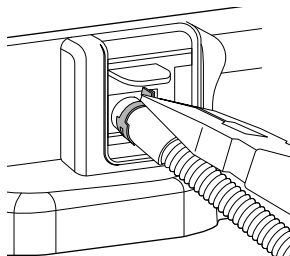

- 3** Atornille la banda para fijar la manguera de drenaje de la secadora en el soporte de apilamiento.

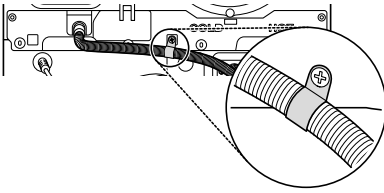

- 4** Utilice el precinto **2** proporcionado para fijar las 2 mangueras de drenaje en su lugar.

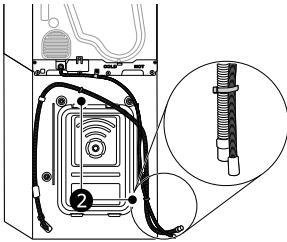

manguera de drenaje por separado. El conector suministrado se adaptará a un orificio de desagüe lateral estándar de la lavandería.

- Utilice el soporte acodado **1** y el conector de la manguera de drenaje **2** si fuera necesario. Cuando instale la manguera de drenaje en un lavaplatos, ajústela fuertemente con una cadena.

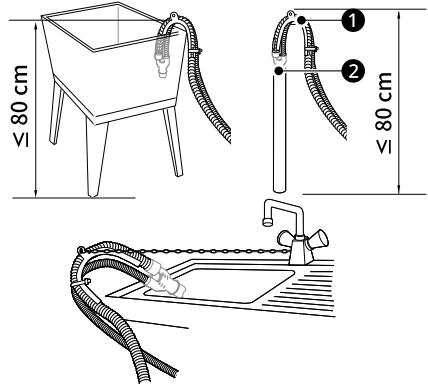

NOTA

- La manguera de drenaje no debe colocarse a una altura superior a **80 cm** sobre el suelo. Es posible que el agua del electrodoméstico no drene o que drene lentamente.
- Al ajustar la manguera de drenaje correctamente se protege el suelo de daños ocasionados por pérdidas de agua.
- Si la manguera de drenaje es demasiado larga, no la fuerce contra el electrodoméstico. Esto ocasionará un ruido anormal.
- Si la manguera de drenaje se instala de forma que se deja doblada o pellizcada, el drenaje podría no funcionar adecuadamente.

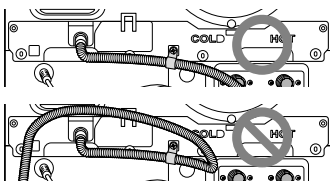

- Dependiendo del entorno de la instalación, es posible que tenga que adquirir un conector de

Conexión de las mangueras al conector de la manguera de drenaje (opcional)

Adicionalmente, siga los siguientes pasos para conectar la manguera de drenaje usando el conector de la manguera de drenaje si la instalación anterior no es suficiente.

- 1** Deslice la abrazadera incluida en el extremo de la manguera de drenaje de la lavadora.
- 2** Conecte las mangueras de drenaje de la lavadora y la secadora al conector de la manguera de drenaje. Apriete la abrazadera **1**

- Dependiendo del entorno de la instalación, es posible que tenga que adquirir un conector de

22 INSTALACIÓN

para mantener la manguera de la lavadora en su lugar.

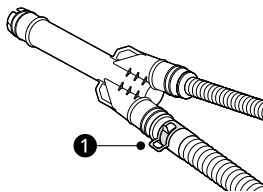

- 3** Utilice la abrazadera de banda **2** con la manguera de drenaje corta para fijarla a la abertura inferior del conector de la manguera de drenaje.

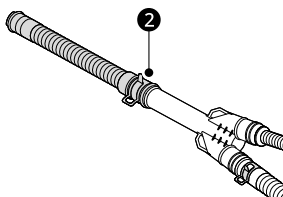

- 4** Conecte firmemente la manguera de drenaje corta a un grifo de drenaje, a un tubo vertical o a un tubo de derivación a la pileta del lavadero. Cuando se conecta a un grifo de drenaje, utilice la abrazadera **3** en el extremo de la manguera de drenaje corta.

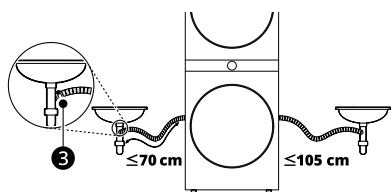

⚠ PRECAUCIÓN

- Ajuste la abrazadera para evitar que la manguera se afloje o tenga fugas. De lo contrario, podría producirse una inundación. El uso del conector de la manguera de drenaje puede evitar el sifonaje, olores o un drenaje inadecuado.
- Asegúrese de que las mangueras de drenaje no estén dobladas o pellizcadas. Esta se trata de

una causa potencial de problemas de drenaje o ruidos.

Nivelado del electrodoméstico

Comprobación del nivel

Cuando presione hacia abajo los bordes de la placa superior diagonalmente, el electrodoméstico no debería moverse hacia arriba o abajo en absoluto (verifique ambas direcciones).

- Si el electrodoméstico se balancea al presionar la placa superior del electrodoméstico diagonalmente, ajuste los pies otra vez.
- Verifique si el electrodoméstico está totalmente a nivel luego de la instalación.

NOTA

- El piso de madera o flotante puede contribuir a una falta de equilibrio y vibración excesivas. El refuerzo o sustentación del suelo de madera podría ser considerado para detener o reducir los ruidos y vibraciones excesivos.

Ajuste y nivelación de los pies

Al instalar el aparato, éste debe estar alineado y perfectamente nivelado. Si el aparato no está alineado y nivelado correctamente, puede dañarse o no funcionar correctamente.

- 1** Gire las patas nivelables según sea necesario si el piso es irregular.
- No inserte piezas de madera, etc. debajo de los pies.
 - Asegúrese de que los cuatro pies estén estables y apoyados en el piso.



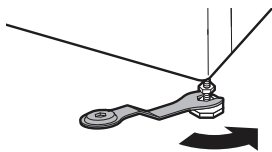

- El electrodoméstico debe estar 100% en posición horizontal y descansar en posición firme sobre un piso sólido y plano.
- No debe oscilar en los ángulos cuando está cargada.
- No permita que los pies del electrodoméstico se mojen. De lo contrario, podría producirse ruido o vibración.

NOTA

- No instale la lavadora sobre un plinto, soporte o superficie elevada a menos que hayan sido fabricados por LG Electronics para su uso con este modelo.

- 2** Verifique que el electrodoméstico esté perfectamente nivelado con un nivel de aire **1**.

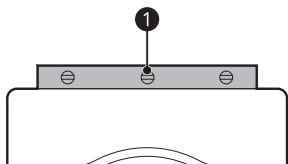

- 3** Asegure las patas nivelables con las tuercas de seguridad **2** girando en sentido contrario a las agujas del reloj contra la parte inferior del electrodoméstico.

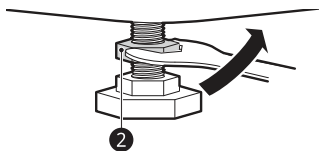

- 4** Verifique si todas las tuercas de seguridad de la parte inferior de el electrodoméstico están aseguradas correctamente.

NOTA

- La colocación y nivelación adecuadas del electrodoméstico garantizarán un funcionamiento prolongado, regular y confiable.

Uso de hojas antideslizantes

Esta característica podría variar dependiendo del modelo adquirido.

Si instala el electrodoméstico sobre una superficie resbaladiza, puede que esta se mueva a causa de la vibración excesiva. Una nivelación inadecuada puede causar un funcionamiento incorrecto debido al ruido y la vibración. Si esto sucede, instale hojas antideslizantes debajo de las patas de nivelación y ajuste el nivel.

- 1** Limpie el suelo para colocar las hojas antideslizantes.
 - Use un paño seco para quitar la humedad y limpiar objetos extraños. Si la humedad persiste, las hojas antideslizantes pueden deslizarse.
- 2** Ajuste el nivel después de posicionar el electrodoméstico en el área de instalación.
- 3** Coloque el lado adhesivo **1** de las hojas antideslizantes en el suelo.
 - Es más efectivo instalar las hojas antideslizantes debajo de la pata frontal. Si es difícil instalar las hojas antideslizantes

24 INSTALACIÓN

debajo de las patas frontales, instálelas
debajo de las patas posteriores.

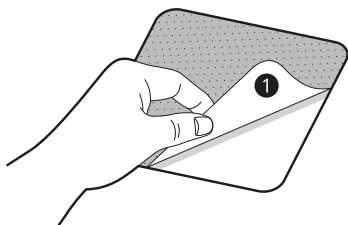

4 Coloque el electrodoméstico sobre las hojas
antideslizantes.

- No adhiera el lado adhesivo ❶ de hojas antideslizantes a los pies del electrodoméstico.

NOTA

- Hay hojas antideslizantes adicionales disponibles en el Centro de Servicio de LG Electronics.
-

FUNCIONAMIENTO-LAVADORA

Descripción general del funcionamiento

Uso de la lavadora

Antes del primer lavado, seleccione el programa de lavado **Algodón** y agregue la mitad de cantidad del detergente. Inicie el electrodoméstico sin ropas. De esta manera se eliminarán posibles residuos y el agua del tambor que puedan haber quedado durante la fabricación.

1 Clasifique la ropa por tipo de tejido, nivel de manchas, color y tamaño de la carga según sea necesario.

2 Abra la puerta y cargue los artículos en el electrodoméstico.

⚠ PRECAUCIÓN

- Antes de cerrar la puerta, asegúrese de que todas las ropas y prendas estén dentro de la tina y no descansen parcialmente sobre el sello de goma de la puerta, donde podrían quedar atrapadas cuando la puerta se cierre. De lo contrario, se podrían provocar daños al sello de la puerta y a la ropa.

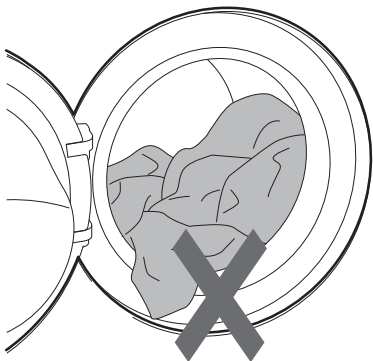

3 Cierre la puerta.

⚠ PRECAUCIÓN

- Retire prendas de la junta flexible del sello de la puerta para evitar que se dañe la ropa y el sello de la puerta.

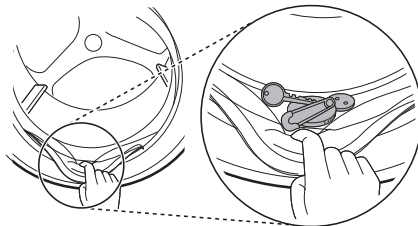

4 Agregue productos de limpieza o detergente y suavizante.

- Agregue la cantidad adecuada de detergente en la dispensadora. Si lo desea, añada cloro o suavizante en las zonas correspondientes del dispensador.

5 Presione el botón de **Encendido/Apagado** para encender el electrodoméstico.

6 Elija el ciclo deseado.

- Presione el botón de ciclo repetidamente hasta seleccionar el ciclo deseado.
- Ahora seleccione una temperatura de lavado y velocidad de centrifugado. Siempre preste atención a la etiqueta de cuidado de tejidos de su ropa.

7 Comenzar el ciclo.

- Presione el botón **Inicio/Pausa** para comenzar el ciclo. El electrodoméstico se agitará brevemente sin agua para medir el peso de la carga. Si no se presiona el botón **Inicio/Pausa** dentro de un cierto tiempo, el electrodoméstico se apagará y se perderán todas las configuraciones.

8 Fin del ciclo.

- Una melodía sonará cuando el ciclo haya finalizado. Remueva inmediatamente las prendas del electrodoméstico para reducir las arrugas.

Preparación de la carga de lavado

Clasificación de las prendas





- Para obtener los mejores resultados de lavado, clasifique sus prendas según la etiqueta de cuidado que indique el tipo de tejido y temperatura de lavado. Ajuste la velocidad de centrifugado o la intensidad de centrifugado al tipo de tejido.
- Nivel de suciedad (mucho, normal, poca): separe las prendas según el nivel de suciedad. De ser posible, no lave prendas muy sucias con prendas más limpias.
- Color (blanco, claro, oscuro): lave las prendas oscuras o tintadas y las de colores blancos o claros por separado. La mezcla de prendas con tinturas y prendas claras pueden provocar una transferencia de tintes o decoloración de las prendas más claras.
- Pelusas (productores, colectores de pelusa): lave por separado los tejidos que producen pelusas y los tejidos colectores de pelusa. Los tejidos productores de pelusa pueden provocar bolitas y pelusas en los tejidos colectores.

Verificación de la etiqueta de cuidado de la ropa

Estos símbolos informan acerca del contenido de los tejidos y cómo deben lavarse.

Símbolos de las etiquetas de mantenimiento

Símbolo	Tipo de lavado / tejido
	<ul style="list-style-type: none"> • Lavado normal • Algodón, Tejidos mixtos

Símbolo	Tipo de lavado / tejido
	<ul style="list-style-type: none"> • Sintético • Tejidos sintéticos, mixtos
	<ul style="list-style-type: none"> • Lavado especial delicado • Delicadas
	<ul style="list-style-type: none"> • Lavar únicamente a mano • Lana, seda
	<ul style="list-style-type: none"> • No lavar

NOTA

- Los guiones debajo del símbolo le proporcionan información sobre el tipo de tejido y la máxima tolerancia mecánica.

Verificación de la ropa antes de la carga

- Combine prendas grandes y pequeñas en una carga. Primero cargue la ropa más grande.
- Las prendas grandes no deben ocupar más de la mitad de la carga de lavado total. No lave artículos individuales. Esto podría ocasionar una carga desequilibrada. Agregue dos o más prendas similares.
- Revise todos los bolsillos para asegurarse de que estén vacíos. Objetos como clavos, sujetadores de cabello, cerillas, bolígrafos, monedas y llaves podrían dañar el electrodoméstico y prendas.

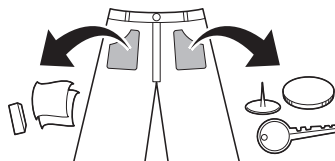

- Lave las prendas delicadas (medias, sujetadores con aros) en una red de lavado.
- Cierre las cremalleras, los ganchos y las tiras para asegurarse de que no se enganchen en otras prendas.

- Realice un tratamiento previo en la suciedad y en las manchas con un cepillo y poca cantidad de detergente disuelto en agua para que se desprendan.

Agregado de detergentes y suavizantes

Dosis de detergente

- El detergente debe usarse de acuerdo con las instrucciones del fabricante, y debe seleccionarse de acuerdo con el tipo, el color y la suciedad de la tela, y la temperatura del lavado. Utilice solamente detergentes que sean adecuados para las lavadoras tipo tambor (carga frontal).
- Si se produce demasiada espuma, reduzca la cantidad de detergente.
- Si se utiliza demasiado detergente, puede generarse mucha espuma. De esta manera, no obtendrá un buen resultado de lavado y se sobrecargará el motor.
- Si desea utilizar detergente líquido, siga las pautas proporcionadas por el fabricante del detergente.
- Puede verter detergente líquido directamente en el compartimiento para detergente principal si inicia el ciclo de lavado inmediatamente.
- No use detergentes líquidos si ha seleccionado la opción **Pre-Lavado**, ya que el líquido se dispensará inmediatamente y podría endurecerse en la gaveta o en la tina.
- Es posible que deba regularse el uso de detergente según la temperatura y la dureza del agua, y el nivel de suciedad de la carga. Para obtener mejores resultados, evite la sobredosisación del detergente. De lo contrario se producirá una formación excesiva de espuma.
- Consulte las etiquetas de las prendas antes de agregar el detergente y elegir la temperatura del agua.
- Utilice únicamente detergentes adecuados para el tipo de ropa respectivo:
 - El detergente líquido a menudo está diseñado para aplicaciones especiales, por ejemplo,

para tejidos de colores, lana, ropas delicadas u oscuras.

- El detergente en polvo es adecuado para todo tipo de tejidos.
- Para obtener mejores resultados de lavado de prendas blancas y pálidas, use detergente en polvo con cloro.
- El detergente se suministra desde el dispensador al comienzo del ciclo.

NOTA

- No deje que el detergente se endurezca. De lo contrario, pueden producirse obstrucciones, malos resultados de enjuague u olores.
- Carga completa: Según la recomendación del fabricante.
- Carga parcial: 1/2 de la cantidad normal.
- Carga mínima: 1/3 de la carga completa.

Uso del dispensador

Para agregar una dosis de detergente al dispensador:

- 1 Abra el compartimiento del dispensador.
- 2 Agregue el detergente y el suavizante en los compartimientos apropiados.

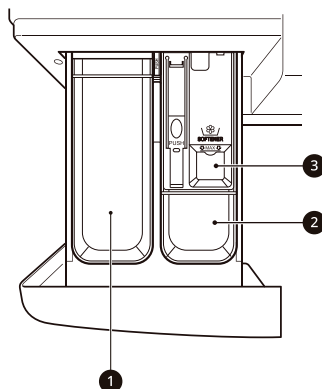

- 1 Compartimiento de detergente para lavado principal

- ② Compartimiento de detergente para prelavado
- ③ Compartimiento de suavizante de telas líquido

3 Cierre el compartimiento del dispensador de detergente con cuidado antes de comenzar el ciclo.

- Si golpea el compartimiento al cerrarlo podría provocar que el detergente se salga e ingrese en otro compartimiento o su dispensación en el tambor antes del momento programado.
- Tenga cuidado de que no una de sus manos no se quede atrapada en el compartimiento antes de su cierre.
- Es normal que quede una pequeña cantidad de agua en los compartimientos del dispensador al final del ciclo.

Compartimiento de suavizante de telas

Este compartimiento almacena el suavizante líquido para tejidos, el cual se dispensa automáticamente durante el ciclo de enjuague final. Puede usarse suavizante de telas en polvo o líquido.

- Vierta suavizante hasta la línea de llenado máximo. El vertido excesivo de suavizante por encima de la línea de llenado máximo puede provocar que se dispense demasiado pronto, lo que podría manchar las ropas.

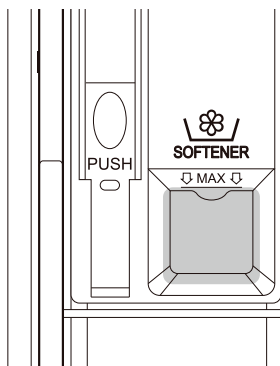

NOTA

- No vierta suavizante directamente sobre las ropas en el tambor de lavado, ya que esto causará manchas oscuras en la ropa que serán difíciles de quitar.
- No deje el suavizante en la gaveta del detergente por más de 1 día. El suavizante podría endurecerse. El suavizante podría quedarse en el dispensador si es demasiado espeso. El suavizante debería ser diluido si la consistencia es demasiado espesa para que pueda fluir con facilidad.
- No abra la gaveta cuando se está suministrando el agua durante el lavado.
- Jamas se deben utilizar solventes (benceno, etc.).

Agregado de ablandador de agua

Se puede usar un ablandador de agua, como anti-cal para reducir el uso de detergente en áreas con un alto nivel de dureza del agua.

- Primero agregue detergente, y luego el ablandador de agua. Vierta de acuerdo a la cantidad especificada en el envase.

Agregado de tabletas de detergente

Las tabletas de detergente también pueden ser utilizadas al lavar.

- 1** Abra la puerta y coloque las tabletas de detergente en el tambor antes de cargar las ropas.
- 2** Coloque las ropas para lavar en el tambor y cierre la puerta.

NOTA

- No coloque las tabletas en el dispensador.

Panel de control y tabla de programas

Características del panel de control

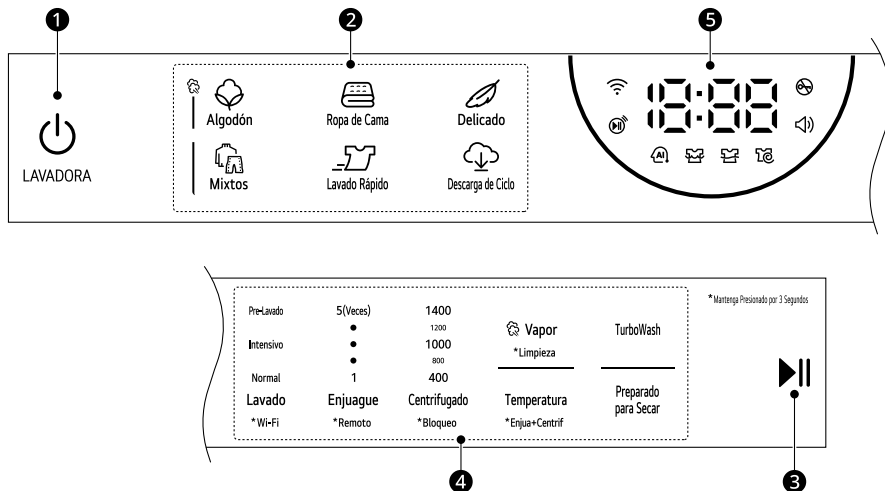

	Descripción
1	<p>Botón Encendido/Apagado</p> <ul style="list-style-type: none"> Presione este botón para activar la lavadora.
2	<p>Botones de Programa</p> <ul style="list-style-type: none"> Hay programas disponibles según el tipo de ropa para lavar. Se enciende una luz que indica el programa seleccionado.
3	<p>Botón de Inicio/Pausa</p> <ul style="list-style-type: none"> Este botón se usa para iniciar o pausar un programa de lavado. Si es necesario detener el programa de lavado temporalmente, presione este botón.

	Descripción
4	<p>Personalización de los botones de programas de lavado / Opciones y funciones extra</p> <ul style="list-style-type: none"> • Use estos botones para seleccionar las opciones deseadas para el programa seleccionado. No todas las opciones están disponibles en cada programa. • Para usar las funciones extra, presione y mantenga presionado el botón correspondiente durante 3 segundos. El símbolo correspondiente se encenderá en la pantalla. <p>Remoto Con la aplicación LG ThinQ, puede usar un teléfono inteligente para controlar su electrodoméstico remotamente.</p> <ul style="list-style-type: none"> • Para utilizar esta función, consulte FUNCIONES INTELIGENTES. <p>Wi-Fi Mantenga presionado el botón Lavado por 3 segundos para iniciar la conexión del electrodoméstico con la aplicación LG ThinQ.</p>
5	<p>Pantalla de tiempo y estado</p> <ul style="list-style-type: none"> • La pantalla muestra la configuración, el tiempo restante estimado, las opciones y los mensajes de estado. Cuando se enciende el electrodoméstico, se iluminará la configuración predeterminada en la pantalla. • Mientras el peso de la carga se detecta automáticamente, la pantalla del panel de control parpadea.

Pantalla de tiempo y estado

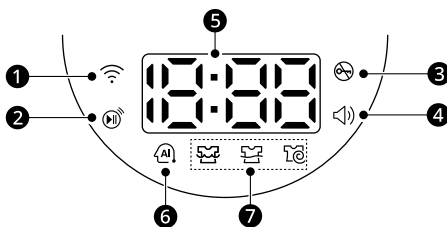

	Descripción
1	📶 se enciende cuando el electrodoméstico se conecta a una red Wi-Fi en el hogar.
2	🔊 se enciende cuando la función de control remoto se activa.
3	🔒 se enciende cuando el programa de lavado comienza y la puerta se bloquea.
4	🔊 se enciende cuando el pitido está activado. El sonido de pitido puede ser activado o desactivado solamente a través de la aplicación LG ThinQ .

	Descripción
5	<p>Tiempo pendiente estimado</p> <ul style="list-style-type: none"> • Cuando se selecciona un programa de lavado, el tiempo predeterminado para dicho programa se muestra. Este puede cambiarse conforme se seleccionan las opciones. • Si la pantalla muestra ---, entonces el tiempo se mostrará después de que el sensor de carga haya detectado el tamaño de la carga. Esto es normal. • El tiempo mostrado solo es una estimación. Este tiempo es con base a condiciones normales de funcionamiento. Diversos factores externos (peso de la carga, temperatura ambiente, temperatura del agua entrante, etc.) pueden afectar al tiempo real.
6	<p>AI DD</p> <ul style="list-style-type: none"> • AI DD (AI) proporciona las acciones adecuadas de rotación del tambor después de que la detección de carga se complete. • (AI) se activa cuando los programas Algodón y Mixtos se seleccionan y se manejan.
7	<p>Indicadores de estado de programa</p> <ul style="list-style-type: none"> • Cuando un programa de lavado está en funcionamiento, el LED correspondiente a la fase activa parpadeará, y los LED para las fases restantes permanecerán fijos. Una vez que la fase se complete, el LED se apagará. Si se pausa un ciclo, el LED de la fase activa dejará de parpadear.

Programa de lavado

Algodón	40 °C(Fría a 95 °C)	Carga máx.: Capacidad nominal
Descripción	<p>Lava las ropas con suciedad normal combinando diferentes movimientos del tambor.</p> <ul style="list-style-type: none"> • Presionar el botón Inicio/Pausa sin seleccionar el programa que provocará que el programa Algodón se inicie inmediatamente, utilizando los ajustes predeterminados. 	

Ropa de Cama	Fría (Fría a 40 °C)	Carga máx.: 2,5 kg (1 edredón de plumón)
Descripción	Lava artículos grandes como sábanas, almohadas, cubiertas de sofá, etc.	

Delicado	20 °C(Fría a 40 °C)	Carga máx.: 3 kg
Descripción	Lava prendas delicadas lavables a mano o a máquina, como lana, lencería, vestidos, etc.	

32 FUNCIONAMIENTO-LAVADORA

Mixtos	40 °C(Fr�a a 60 °C)	Carga m�x.: 4 kg
Descripci�n	Lava tejidos mixtos simult�neamente. <ul style="list-style-type: none">• Use para varios tipos de telas, excepto prendas especiales (seda/delicadas, ropa deportiva, prendas oscuras, lana, ropa de cama/cortinas).	

Lavado R�pido	Fr�a (Fr�a a 40 °C)	Carga m�x.: 1 kg
Descripci�n	Lava peque�as cargas de ropa con suciedad ligera en poco tiempo.	

Descarga de Ciclo	60 °C	-
Descripci�n	Este programa de lavado le permite descargar programas de lavado nuevos y especiales en su electrodom�stico con un tel�fono inteligente. El programa por defecto es Antial�rgico .	

NOTA

- Seleccione la temperatura del agua adecuada para el programa de lavado elegido. Siga siempre la etiqueta de cuidados del fabricante de la prenda o las instrucciones cuando lave para evitar da os a la ropa.
- Seleccione la temperatura de lavado y velocidad de centrifugado apropiadas para los programas deseados.
- La temperatura real del agua podr a ser diferente a la temperatura declarada del ciclo.
- Se recomienda utilizar detergente neutro.

Opciones adicionales

*1 Esta opci n se incluye autom ticamente en el programa.

Programa	TurboWash	Vapor
Algod�n	●	●
Ropa de Cama	●	
Delicado	●	
Mixtos	●	●
Lavado R�pido	●*1	

Velocidad de centrifugado seleccionable

Programa	Velocidad de centrifugado	
	Predeterminado	Disponible
Algodón	1 400 r/min	Todas
Ropa de Cama	1 000 r/min	Hasta 1 000 r/min
Delicado	800 r/min	Hasta 800 r/min
Mixtos	1 000 r/min	Todas
Lavado Rápido	400 r/min	Todas

NOTA

- La velocidad máxima de centrifugado real podría variar dependiendo de las condiciones de carga. Los valores anteriores están redondeados a la centésima más cercana.

Opciones y funciones extra

Personalización de un programa de lavado

Cada programa tiene ajustes predeterminados que se seleccionan automáticamente. También puede personalizar estos ajustes utilizando estos botones.

Lavado

Presione el botón **Lavado** repetidamente hasta que el nivel de suciedad deseado haya sido seleccionado.

- **Pre-Lavado:** para ropas con suciedad abundante
- **Intensivo:** para ropas con suciedad normal y abundante
- **Normal:** para ropas con suciedad normal

NOTA

- Las opciones seleccionables diferirán dependiendo del programa seleccionado.

Enjuague

El número de enjuagues puede ser seleccionado al presionar el botón **Enjuague**. Esta función se recomienda para las personas con alergias a los detergentes.

Centrifugado

El nivel de intensidad del centrifugado se puede seleccionar presionando repetidamente este botón.

Debe pulsar el botón **Centrifugado** para establecer la velocidad de centrifugado.

Temperatura

Este botón selecciona la temperatura de lavado para el programa seleccionado.

Presione el botón **Temperatura** hasta que se ilumine la configuración deseada.

- Seleccione la temperatura del agua adecuada para el tipo de ropa que lavará. Para obtener los mejores resultados, respete las etiquetas de cuidado de la tela de las prendas.

Siga los siguientes pasos para personalizar un programa de lavado:

- 1 Prepare las ropas y cargue el tambor.
- 2 Presione el botón de **Encendido/Apagado**.
- 3 Agregue detergente.
- 4 Seleccione un programa de lavado.
- 5 Personalice el programa de lavado (**Lavado**, **Enjuague**, **Centrifugado**, y **Temperatura**) conforme sea necesario.
- 6 Presione el botón de **Inicio/Pausa**.

Usando solo una función de centrifugado

- 1 Prepare las ropas y cargue el tambor.
- 2 Presione el botón de **Encendido/Apagado**.
 - No seleccione un programa de lavado y no agregue detergente.
- 3 Presione el botón de **Centrifugado**.
- 4 Presione el botón de **Inicio/Pausa**.

NOTA

- Si selecciona el programa de lavado, no podrá seleccionar un centrifugado solamente. Si esto ocurre, presione el botón **Encendido/Apagado** dos veces para desactivar y activar el ciclo de la máquina.

Uso de opciones especiales

Puede personalizar los programas de lavado utilizando las siguientes opciones especiales:

Vapor

Agregar esta opción ayuda a proporcionar mejores resultados de limpieza.

TurboWash

Agregar esta opción reduce el tiempo de programa pero se proporcionarán resultados de lavado similares.

Siga los siguientes pasos para utilizar una opción especial.

- 1 Presione el botón de **Encendido/Apagado**.
- 2 Seleccione un programa de lavado.
- 3 Cambie el programa de lavado (**Temperatura, Enjuague o Centrifugado**) conforme sea necesario.
- 4 Presione el botón **Vapor** o **TurboWash**.
- 5 Presione el botón de **Inicio/Pausa**.

Preparado para Secar

El ajuste de esta función le permite a la secadora funcionar automáticamente luego del programa de lavado.

Siga los siguientes pasos para utilizar una opción especial.

- 1 Presione el botón **Encendido/Apagado** de la lavadora.
- 2 Seleccione un programa de lavado.
- 3 Cambie el programa de lavado (**Temperatura, Enjuague o Centrifugado**) si fuera necesario.

- 4 Presione el botón **Preparado para Secar** de la lavadora.
- 5 Presione el botón **Inicio/Pausa** de la lavadora.
 - Al encender la secadora, se mostrará el programa y la opción de secado emparejados.
 - Luego de detectar el peso de la carga, la pantalla de la secadora muestra el tiempo de secado restante estimado por aproximadamente 1 minuto.
Mientras **Preparado para Secar** está en funcionamiento, la pantalla de la secadora muestra **Pr-E**.
- 6 Luego de que el programa de lavado finalice, cargue los artículos en la secadora y cierre la puerta.
- 7 Presione el botón **Inicio/Pausa** de la secadora.
 - La pantalla de la secadora muestra el tiempo de secado restante estimado.

NOTA

- La función **Preparado para Secar** no se activará en los siguientes casos:
 - Si no se pone en marcha la secadora en los 15 minutos siguientes a la finalización del programa de lavado
 - Si la secadora está desenchufada
 - Si se utiliza la función de control remoto
 - Si la lavadora o la secadora se apaga mientras se ajusta la función **Preparado para Secar**
- Cuando se establece la opción, solo funciona el botón **Encendido/Apagado** y se bloquea la puerta. Abra la puerta de la secadora luego de que el programa de lavado finalice.

Uso de opciones básicas

Puede personalizar los programas de lavado utilizando las siguientes opciones básicas:

Enjua+Centrif

Le permite enjuagar y centrifugar una carga por separado en un programa normal. Esto es útil para evitar que las manchas recientes se depositen en los tejidos.

- 1 Presione el botón de **Encendido/Apagado**.
- 2 Seleccione un programa de lavado.
- 3 Mantenga presionado el botón **Temperatura** por 3 segundos según sea necesario.
 - Puede cambiar la velocidad de centrifugado presionando el botón **Centrifugado**.
- 4 Presione el botón de **Inicio/Pausa**.

- Sonará una alerta y aparecerá **⏸** en la pantalla.

Desbloqueo del panel de control

- 1 Conectar la alimentación.
- 2 Mantenga presionado el botón **Centrifugado** durante 3 segundos para desactivar esta función.

Configuración

Bloqueo

Use esta opción para deshabilitar los controles. Esta función puede evitar que los niños cambien ciclos o manejen el electrodoméstico.

NOTA

- Una vez que se establece esta función, todos los botones quedan bloqueados, excepto el botón **Encendido/Apagado**.
 - Cuando los controles están bloqueados, **⏸** y el tiempo restante se muestran alternativamente en la pantalla durante el lavado mientras esta función está activado.
 - La desconexión de la corriente no restablece la función. Debe desactivar esta función antes para poder acceder a otras funciones.
-

Bloqueo del panel de control

- 1 Conectar la alimentación.
- 2 Mantenga presionado el botón **Centrifugado** durante 3 segundos para activar esta función.

FUNCIONAMIENTO-SECADORA

Descripción general del funcionamiento

Cómo usar la secadora

Antes del primer ciclo, ponga el electrodoméstico a secar durante 5 minutos para calentar el tambor. Abra la puerta entre las cargas las primeras veces que utilice el electrodoméstico para dejar que se dispersen los olores del interior del electrodoméstico.

Debe vigilarse a los niños de corta edad para que no se suban al interior del tambor.

- 1 Asegúrese de que el filtro de pelusas está limpio.

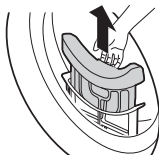

- Abra la puerta y asegúrese de que el filtro de pelusas está limpio. Si el filtro está lleno de pelusa, el tiempo de secado será más largo de lo habitual.

- 2 Coloque las ropas en el tambor luego de clasificarlas y cierre la puerta.

- Empuje la ropa hacia el interior del tambor para que la ropa se mantenga alejada del sello de la puerta. Si la ropa queda atrapada entre la puerta y el sello, podría dañarse durante el secado.
- La ropa debe clasificarse por tipos de tejido y nivel de secado.
- Todas los cordones y correas de la ropa deben estar bien atadas y fijadas antes de introducirlas en el tambor.

- 3 Presione el botón **Encendido/Apagado** para encender el electrodoméstico.

- Dependiendo de los modelos, el botón **Encendido/Apagado** podría iluminarse para indicar que el electrodoméstico está listo para secar.

- 4 Presione el botón de ciclo repetidamente hasta seleccionar el ciclo deseado.

- Si presiona el botón **Inicio/Pausa** sin elegir un programa, el electrodoméstico procederá con el programa **Algodón**. Favor de consultar la tabla de programas para obtener información detallada.

- 5 Mantenga presionado el botón **Inicio/Pausa** para iniciar el programa de secado.

NOTA

- El electrodoméstico lava automáticamente las pelusas que se acumulan en la superficie del condensador utilizando el agua que se condensa de la ropa durante el funcionamiento.
- La frecuencia de limpieza del condensador podría variar según el tamaño y la cantidad de humedad inicial de la ropa.

- 6 Una vez finalizado el programa de secado, abra la puerta y descargue la ropa.

⚠ PRECAUCIÓN

- ¡Tenga cuidado! El tambor interior podría estar caliente.

- 7 Presione el botón **Encendido/Apagado** para apagar el electrodoméstico.

- 8 Limpie el filtro de pelusas.

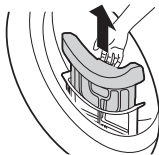

- 9 Para ayudar a reducir la formación de olores, la puerta de la secadora puede dejarse abierta o ligeramente entreabierta durante un corto período de tiempo si es posible para ayudar a ventilar el tambor luego del uso.

⚠ ADVERTENCIA

- Por razones de seguridad, no permita que niños ni animales ingresen en el electrodoméstico. Podrían provocarse daños o lesiones.

NOTA

- La parte final de un ciclo de secar con secadora se realiza sin calor (ciclo de enfriamiento) para asegurar que la ropa quede a una temperatura que garantice que la ropa no se dañe.
- Una temperatura atmosférica alta y una habitación pequeña podrían aumentar tanto el tiempo de secado como el consumo de energía.

Preparación de la ropa

NOTA

- No sobrecargue el electrodoméstico para obtener el mejor desempeño de secado y el uso de energía más eficiente.

Verificación de la ropa antes de la carga

⚠ PRECAUCIÓN

- Verifique que la ropa no se atasque entre el electrodoméstico y la puerta, de lo contrario la ropa podría dañarse mientras se seca.
- Observe la capacidad de carga máxima en la tabla de programas para el programa de secado correspondiente para obtener resultados óptimos de secado. La sobrecarga genera un resultado de secado deficiente y provoca pliegues innecesarios.
- No cargue la ropa mojada en el electrodoméstico. Esto provocará un aumento del tiempo de secado y del consumo de energía. Asegúrese de que la ropa se ha centrifugado antes de cargarla.
- Una carga de tejidos mixtos puede hacer que el tiempo de secado se prolongue y que el tiempo restante en la pantalla se detenga durante el secado activo. El tiempo restante continuará cuando sea el tiempo real que quede.
- Asegúrese de vaciar todos los bolsillos. Objetos como clavos, sujetadores de cabello, cerillas, bolígrafos, monedas y llaves podrían dañar el electrodoméstico y prendas.
- Retire cinturones sueltos y cierre las cremalleras, los ganchos y las tiras para asegurarse de que no se enganchen con otras prendas.

Clasificación de las prendas

Las ropas tienen sus propias etiquetas de cuidado de tejidos, por lo que se recomienda secarlas de acuerdo con la etiqueta de cuidado de tejidos.

Clasifique las ropas por tamaño y tipo de tejido y luego prepare las ropas de acuerdo con los símbolos de sus etiquetas de cuidado de tejidos.

Ropa de lana

- Asegúrese de seguir primero los símbolos de la etiqueta de cuidado de la tela. La lana no se puede secar completamente con el ciclo, así que no repita el secado. Estire la ropa de lana hasta lograr su forma original y séquela completamente.

Materiales tejidos y con puntos

- Algunos materiales tejidos y de nudo podrían ver reducido su tamaño, dependiendo de la calidad.

Sin plancha y sintéticos

- No sobrecargue el aparato. Saque los artículos que no sean para planchar tan pronto como el aparato se detenga para reducir las arrugas.

Ropa de bebé y camisones









- Siempre revise las etiquetas de cuidado de la tela.

Goma y plásticos

- No seque las prendas que contengan goma o plástico como:
 - Delantales, baberos y fundas para sillas.
 - Cortinas y ropa de mesa
 - Alfombrillas de baño





Fibra de vidrio

- No seque artículos de fibra de vidrio en el aparato. Las partículas de vidrio que se depositan en el aparato podrían ser recogidas posteriormente por su ropa en ciclos posteriores.

Símbolo	Descripción
	No seca
	Calor alto
	Calor medio
	Calor bajo
	Sin calor / Aire
	Secar en tendal / Colgar para secar
	Ecurrir
	Secar en horizontal
	En la sombra

Verificación de la etiqueta de cuidado de tejidos

Los símbolos de la etiqueta de cuidado de tejidos lo informan acerca del contenido de sus prendas y cómo deben secarse.



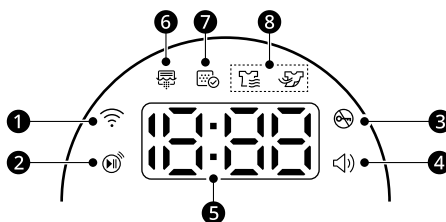

Símbolo	Descripción
	Dry (Secado)
	Secar con secadora
	Planchado permanente / Resistente a las arrugas
	Suave / Delicado
	No secar con secadora

	Descripción
4	<p>Botones de programas adicionales / Opciones y funciones extra</p> <ul style="list-style-type: none"> Use estos botones para seleccionar las opciones deseadas para el programa seleccionado. No todas las opciones están disponibles en cada programa. <p>Remoto</p> <ul style="list-style-type: none"> Con la aplicación LG ThinQ, puede usar un teléfono inteligente para controlar su electrodoméstico remotamente. Para utilizar la función Inicio Remoto, consulte FUNCIONES INTELIGENTES. <p>Wi-Fi</p> <ul style="list-style-type: none"> Mantenga presionado el botón Modo Secado por 3 segundos para iniciar la conexión del electrodoméstico con la aplicación LG ThinQ.
5	<p>Pantalla de tiempo y estado</p> <ul style="list-style-type: none"> La pantalla muestra la configuración, el tiempo restante estimado, las opciones y los mensajes de estado. Cuando se enciende el electrodoméstico, se iluminará la configuración predeterminada en la pantalla.

Pantalla de tiempo y estado



	Descripción
1	📶 se enciende cuando el electrodoméstico se conecta a una red Wi-Fi en el hogar.
2	🔊 se enciende cuando la función de control remoto se activa.
3	🔒 se enciende cuando el programa de lavado comienza y la puerta se bloquea.
4	🔊 se enciende cuando el pitido está activado. Esta función puede ser activada o desactivada solamente a través de la aplicación LG ThinQ .
5	<p>Pantalla de tiempo disponible</p> <ul style="list-style-type: none"> Cuando se selecciona un programa de secado, el tiempo de secado para el programa seleccionado se muestra. Este tiempo cambiará cuando usted establezca las opciones extra para el programa. Aparecerán mensajes de error cuando el electrodoméstico diagnostique problemas.

	Descripción
6	<p> se ilumina o parpadea mientras el condensador está siendo lavado o el modo descongelación está en funcionamiento.</p> <ul style="list-style-type: none"> La limpieza del condensador se realiza cada 30 ciclos de secado. <p>NOTA</p> <ul style="list-style-type: none"> Las duraciones de los secados serán más largas de lo habitual cuando el condensador esté siendo lavado. Si se seca una pequeña cantidad de ropa, el condensador no será lavado debido a que el agua acumulada durante el ciclo de secado no es suficiente para lavar el condensador.
7	<p> se ilumina cuando el filtro de pelusas debe limpiarse o insertarse.</p> <ul style="list-style-type: none"> Aviso de limpieza: cuando presiona el botón Encendido/Apagado, se mostrará el icono. Aviso faltante: cuando el filtro de pelusa no está insertado el electrodoméstico no funcionará.
8	<p>Indicadores de estado de programa</p> <ul style="list-style-type: none">  se ilumina cuando el electrodoméstico está en proceso de secado.  se ilumina cuando el electrodoméstico está en proceso de enfriamiento.

Guía del programa de secado

Programa	Algodón	Carga de capacidad máx.	Capacidad nominal
Descripción	Usar para secar todos los artículos normales como algodón, lino, camisas, jeans o cargas mixtas, excepto los tejidos delicados como la lana o la seda.		
Nivel de Secado	Predeterminado: Estandar	Disponibles: Todas	

Programa	Ropa de Cama	Carga de capacidad máx.	2,5 kg (1 edredón de pluma)
Descripción	Utilice este programa para secar mantas o artículos voluminosos como almohadas, mantas, edredones, sábanas o ropa de cama para mascotas.		
Nivel de Secado	No ajustable		

Programa	Delicado	Carga de capacidad máx.	1,5 kg
Descripción	Use este programa para secar camisas de vestir/blusas, nylons, ropa interior o prendas finas y de encaje que pudieran resultar dañadas fácilmente.		
Nivel de Secado	No ajustable		

Programa	Mixtos	Carga de capacidad máx.	4 kg
Descripción	Seca tejidos mixtos simultáneamente. • Use para varios tipos de telas, excepto prendas especiales (seda/delicadas, ropa deportiva, prendas oscuras, lana, ropa de cama/cortinas).		
Nivel de Secado	Predeterminado: Estandar	Disponible: Todas	

Programa	Secado Rápido	Carga de capacidad máx.	1 kg
Descripción	Use este programa para secar artículos ligeros o pequeños		
Nivel de Secado	No ajustable		

Programa	Descarga de Ciclo	-	-
Descripción	Este programa le permite descargar programas de secado nuevos y especiales en su electrodoméstico con un teléfono inteligente. El programa por defecto es Antialérgico .		

Opciones adicionales

Programa	Modo Secado
Algodón	Energía *1
	Tiempo
Ropa de Cama	Tiempo *1
Delicado	Energía *1
Mixtos	Energía
	Tiempo *1
Secado Rápido	Tiempo *1

*1 Esta opción se incluye automáticamente en el programa.

NOTA

- Solo están disponibles los programas **Algodón** y **Mixtos** para seleccionar un nivel de secado.
- La opción **Antiarrugas** puede ser seleccionada para cada programa de secado.
- El tiempo pendiente estimado cambiará si seleccionar opciones extra para el programa.

Opciones y funciones extra

Personalización de un programa de secado

Cada programa tiene ajustes predeterminados que se seleccionan automáticamente. También puede personalizar estos ajustes utilizando estos botones.

Modo Secado

Pulse el botón **Modo Secado** repetidamente para ofrecer la opción de ahorrar energía o tiempo.

- **Energía:** Opción de ahorro de energía.
- **Tiempo:** Opción de ahorro de tiempo.

NOTA

- Las opciones seleccionables diferirán dependiendo del programa seleccionado.

Nivel de Secado

Le permite seleccionar un nivel de secado para el programa de secado.

- **Extra:** Para tejidos gruesos y acolchonado
- **Estandar:** Para telas que no necesitan ser planchadas
- **Planchado:** Para tejidos que necesitan ser planchados

Secado en Tiempo

Utilice esta opción para seleccionar manualmente el tiempo de secado, de 30 a 70 minutos, en incrementos de 10 minutos. Utilice ésta para pequeñas cargas o para reducir arrugas.

NOTA

- La ropa podría estar todavía húmeda dependiendo del tipo de tejido de la ropa luego del secado. En este caso, utilice esta opción para secar la ropa con más profundidad.

Siga los siguientes pasos para personalizar un programa de secado:

- 1 Prepare las ropas y cargue el tambor.

- 2 Presione el botón de **Encendido/Apagado**.

- 3 Seleccione un programa de secado.

- 4 Personalice el programa de secado (**Modo Secado, Nivel de Secado, y Secado en Tiempo**) conforme sea necesario.

- 5 Mantenga pulsado el botón **Inicio/Pausa**.

Uso de opciones especiales

Puede personalizar los programas de lavado utilizando las siguientes opciones especiales:

Antiarrugas

Al seleccionar esta opción, la secadora hará un centrifugado periódico por un período de hasta 2 horas después del programa seleccionado o hasta que se abra la puerta. Esto ayuda a prevenir la formación de arrugas cuando no le sea posible retirar las prendas de la secadora inmediatamente.

- Presione el botón **Antiarrugas** antes de iniciar un programa de secado.

NOTA

- Cuando la opción está establecida, aparece un rectángulo con una línea de puntos y End en la pantalla hasta que la función esté apagada.
- Cuando la opción está establecida, solo funcionan los botones **Encendido/Apagado, Inicio/Pausa** y **Antiarrugas** luego de que el programa de secado termine.
- Cuando un programa de secado está en funcionamiento, pause primeramente el programa para establecer la opción.
- Agague siempre el electrodoméstico antes de descargar las prendas.

Siga los siguientes pasos para utilizar una opción especial.

- 1 Presione el botón de **Encendido/Apagado**.

2 Seleccione un programa de secado.

3 Seleccione la opción **Antiarrugas**.

4 Mantenga pulsado el botón **Inicio/Pausa**.

Ciclo especial

Refrescar

Este ciclo ayuda a reducir los olores en la ropa que no requiere ser lavada.

Secado con rejilla

Este programa está diseñado para su uso con ropa que debe secarse horizontalmente, sin dar vueltas, incluyendo suéteres y tejidos delicados.

Para utilizar el programa, se necesita una rejilla de secado que se coloca en el interior del electrodoméstico. Antes del secado, deseche el material de embalaje de la rejilla de secado.

Este programa puede ser descargado a su electrodoméstico con un teléfono inteligente.

NOTA

- Algunos modelos no se venden con todos los accesorios disponibles, por lo que es posible que tenga que comprar primero la rejilla de secado si no se suministra con su modelo. Contacte al Centro de Información al Cliente de LG Electronics o visite el sitio web de LG en <http://www.lg.com> para adquirirla.

1 Abra la puerta.

2 Inserte el gancho de la rejilla de secado en el centro del tambor.

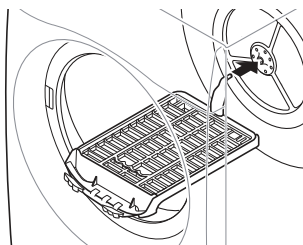

3 Coloque la rejilla de secado en la estructura por encima del filtro de pelusas y presiónela para completar el montaje.

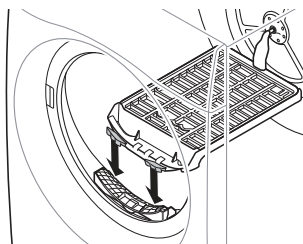

4 Coloque los artículos mojados en la parte superior de la rejilla. Deje espacio alrededor de los artículos para que el aire circule.

- La rejilla de secado no se mueve, pero el tambor girará.

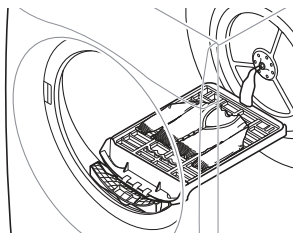

5 Cierre la puerta.

6 Encienda la alimentación y seleccione **Secado en Tiempo** para ajustar con precisión el tiempo de secado.

7 Presione el botón de **Inicio/Pausa**.

NOTA

- Verifique el filtro de pelusas y retire cualquier resto de pelusas acumuladas de los artículos secados en la rejilla.
-

Configuración

Bloqueo

Use esta opción para deshabilitar los controles. Esta función puede evitar que los niños cambien ciclos o manejen el electrodoméstico.

NOTA

- Una vez que se establece esta función, todos los botones quedan bloqueados, excepto el botón **Encendido/Apagado**.
 - Cuando los controles están bloqueados, [L] y el tiempo restante se muestran alternativamente en la pantalla durante el secado mientras esta función está activada.
 - La desconexión de la corriente no restablece la función. Debe desactivar esta función antes para poder acceder a otras funciones.
-

Bloqueo del panel de control

- 1** Conectar la alimentación.
- 2** Mantenga presionado el botón **Secado en Tiempo** durante 3 segundos para activar esta función.
 - Sonará una alerta y aparecerá [L] en la pantalla.

Desbloqueo del panel de control

- 1** Conectar la alimentación.
- 2** Mantenga presionado el botón **Secado en Tiempo** durante 3 segundos para desactivar esta función.

FUNCIONES INTELIGENTES

Cómo usar la aplicación LG ThinQ

La aplicación **LG ThinQ** le permite comunicarse con el aparato usando un teléfono inteligente.

Características de la aplicación LG ThinQ

Comuníquese con el electrodoméstico desde un teléfono inteligente usando las características inteligentes más convenientes.

Remoto

Le permite controlar el electrodoméstico remotamente desde la aplicación **LG ThinQ**.

Descarga de Ciclo

Puede descargar ciclos nuevos y especiales que no están incluidos en los ciclos básicos del electrodoméstico.

Puede descargar en el electrodoméstico una serie de ciclos de especialidad específicos en los electrodomésticos registrados correctamente.

Una vez que se completa la descarga de un ciclo en el artefacto, el producto mantiene el ciclo descargado hasta que se descarga un nuevo ciclo.

NOTA

- El electrodoméstico solamente puede almacenar un ciclo descargado a la vez.

Ciclo de Nube

Los ciclos de Nube incluyen muchos ciclos que se inician desde la aplicación **LG ThinQ**. Sin embargo, el ciclo de Nube se borra del electrodoméstico cuando se apaga la alimentación.

Emparejamiento Inteligente

Esta función selecciona automáticamente el ciclo de secado para coincidir con el ciclo de lavado.

- Esta función no está predeterminada. Esta función puede ser activada o desactivada solamente a través de la aplicación **LG ThinQ**.
- No puede utilizar la función de **Emparejamiento Inteligente** luego de 3 horas desde que el ciclo de lavado finalizó.

Ayuda de Limpieza de la Tina (Lavadora)

Esta función muestra cuántos ciclos quedan para que sea el momento de ejecutar la función **Limpieza**.

Monitoreo de la energía

Esta función comprueba el consumo de energía de los ciclos usados recientemente y el promedio mensual.

Smart Diagnosis

Esta función le proporciona información útil para el diagnóstico y resolución de problemas del electrodoméstico con base en el patrón de uso.

Configuración

Le permite configurar varias opciones en el electrodoméstico y en la aplicación.

Alerta 'push'

Cuando el ciclo finalice o el electrodoméstico tenga problemas, tiene la opción de recibir notificaciones push en un teléfono inteligente. Las notificaciones se ejecutan incluso si la aplicación **LG ThinQ** está apagada.

NOTA

- En los siguientes casos, debe actualizar la información de la red para cada electrodoméstico en la aplicación **LG ThinQ** bajo **Tarjetas del dispositivo > Configuraciones > Cambiar red**.
 - el router inalámbrico ha sido cambiado
 - la contraseña del router inalámbrico ha sido cambiada
 - el proveedor de servicio de internet ha sido cambiado
- La aplicación está sujeta a cambios con propósito de mejoras en el electrodoméstico sin previo aviso a los usuarios.
- Algunas características pueden variar dependiendo del modelo.

Instalación de la aplicación LG ThinQ y conexión de un electrodoméstico LG

Modelos con código QR

Escanee el código QR que trae el producto con la cámara o una aplicación lectora de códigos QR en su teléfono inteligente.

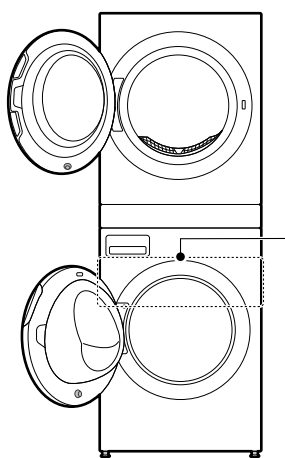

Siga las instrucciones en la aplicación y complete el proceso.

NOTA

- Es posible que se le pida proporcionar una contraseña para conectarse a la red LG (no a su red doméstica) durante la configuración Wi-Fi. La contraseña está formada por los últimos 4 caracteres del nombre de la red, repetidos dos veces, sin espacios. Por ejemplo, si el nombre de la red se muestra como LG_XXXX_8b92, entonces debe ingresar 8b928b92 como su contraseña. La contraseña es sensible a mayúsculas y minúsculas y los últimos 4 caracteres son propios de su electrodoméstico.
- Para verificar la conexión Wi-Fi, verifique que el icono en el panel de control esté encendido.
- El electrodoméstico funciona únicamente con redes Wi-Fi de 2,4 GHz. Contacte a su proveedor de servicios de internet o verifique el manual del enrutador inalámbrico para revisar la frecuencia de su red.
- **LG ThinQ** no es responsable de ningún problema de conexión de red ni de errores, fallos o anomalías causadas por la misma.
- Si el electrodoméstico está teniendo problemas para conectarse a la red Wi-Fi, puede que éste se encuentre muy lejos del enrutador. Compre un amplificador Wi-Fi (extensión de rango) para mejorar la fuerza de la señal Wi-Fi.
- La conexión Wi-Fi puede no llevarse a cabo o puede ser interrumpida debido al entorno de la red de casa.
- La conexión de red puede no funcionar apropiadamente dependiendo del servicio del proveedor de internet.
- El entorno inalámbrico circundante puede hacer que el servicio de red inalámbrica se ejecute lentamente.
- Si el aparato no se puede registrar debido a problemas con la transmisión de la señal inalámbrica, desenchufe el aparato y espere aproximadamente un minuto antes de volver a intentarlo.
- El nombre de la red inalámbrica (SSID) debe ser una combinación de letras y números. (No utilice caracteres especiales)

Modelos sin código QR

- 1 Busque la aplicación **LG ThinQ** en la tienda Google Play o Apple App Store e instálela en su teléfono inteligente.
- 2 Ejecute la aplicación **LG ThinQ** e inicie sesión con su cuenta actual, o cree una cuenta LG para iniciar sesión.
- 3 Pulse el botón Agregar (+) en la aplicación **LG ThinQ** para conectar su electrodoméstico LG.

- La interfaz de usuario (IU) del teléfono inteligente puede variar dependiendo del sistema operativo (OS) del móvil y del fabricante.
- Es posible que no logre configurar la red si el protocolo de seguridad del router está en **WEP**. Favor de cambiar el protocolo de seguridad (se recomienda **WPA2**) y conecte el producto de nuevo.

Uso remoto del electrodoméstico

Remoto

Use un teléfono inteligente para controlar su electrodoméstico remotamente. También puede monitorear el funcionamiento de su ciclo para que pueda saber cuánto tiempo le queda al mismo.

Uso de esta función

- 1 Ponga las ropas en el tambor.
- 2 Presione el botón de **Encendido/Apagado**.
- 3 Presione y mantenga presionado el botón **Remoto** por 3 segundos para habilitar la función de control remoto.
- 4 Inicie un ciclo con la aplicación **LG ThinQ** de su teléfono inteligente.

NOTA

- Una vez se ha habilitado esta función, solo puede comenzar un ciclo desde la aplicación **LG ThinQ** para teléfonos inteligentes. Si el ciclo no es iniciado, el electrodoméstico esperará a que el ciclo se inicie hasta que esta se apague de forma remota desde la aplicación, o al deshabilitar esta función.
- Si la puerta se ha abierto, no puede iniciar un ciclo remotamente.

Deshabilitar esta función manualmente

Cuando esta función está activada, pulse y mantenga presionado el botón **Remoto** por 3 segundos.

Tiempo Diferido

El ajuste de esta función permite que el electrodoméstico comience automáticamente y finalice luego de un tiempo especificado.

Uso de esta función

- 1 Ponga las ropas en el tambor.
- 2 Presione el botón de **Encendido/Apagado**.
- 3 Ejecute la aplicación **LG ThinQ** y seleccione el producto.
 - Para lavar, seleccione la lavadora.
 - Para secar, seleccione la secadora.
- 4 Seleccione un programa de lavado o de secado.
- 5 Toque el **Tiempo Diferido** y ajuste el tiempo de retardo.
- 6 Inicie un ciclo con la aplicación **LG ThinQ** de su teléfono inteligente.

NOTA

- El tiempo diferido es el transcurso de tiempo hasta el final del programa de lavado, no el inicio. El tiempo de ejecución real puede variar por la temperatura del agua, ropas u otros factores.
- Evite usar detergente líquido para esta función.

Software de Código Abierto

Para obtener el código fuente bajo GPL, LGPL, MPL y otras licencias de código abierto que tienen la obligación de divulgar el código fuente, que está contenido en este producto, y para acceder a todos los términos de la licencia, avisos sobre derechos de autor y otros documentos relevantes, favor de visitar <https://opensource.lge.com>.

LG Electronics también le proporcionará el código abierto en un CD-ROM por un costo que cubra los gastos de dicha distribución (como el costo del medio, del envío y de la manipulación) una vez realizado el pedido por correo electrónico a la dirección opensource@lge.com.

Esta oferta es válida para cualquier persona que reciba esta información por un período de tres años luego de nuestro último envío de este producto.

Smart Diagnosis

Use esta función para ayudarle a diagnosticar y solucionar problemas con su aparato.

NOTA

- Por motivos no atribuibles a negligencias de LGE, el servicio podría no funcionar debido a factores externos como, entre otros, no disponibilidad de red Wi-Fi, desconexión de la red Wi-Fi, política local de la tienda de apps, o no disponibilidad de la app.
- La función podría estar sujeta a cambios sin previo aviso y podría presentar una forma diferente dependiendo de dónde se encuentre usted ubicado.

Uso de LG ThinQ para diagnosticar problemas

Si experimenta un problema con su aparato equipado con Wi-Fi, puede transmitir datos de resolución de problemas a un teléfono inteligente usando la aplicación **LG ThinQ**.

- Ejecute la aplicación **LG ThinQ** y seleccione la función **Smart Diagnosis** en el menú. Siga las instrucciones que se proporcionan en la aplicación **LG ThinQ**.

Uso de diagnóstico audible para diagnosticar problemas

Siga las instrucciones que aparece debajo para usar el método de diagnóstico audible.

- Ejecute la aplicación **LG ThinQ** y seleccione la función **Smart Diagnosis** en el menú. Siga las instrucciones para el diagnóstico audible que se proporcionan en la aplicación **LG ThinQ**.

- 1** Presione el botón de **Encendido/Apagado** para encender el electrodoméstico.
 - No presione ningún otro botón.
- 2** Mantenga el micrófono de su teléfono frente al electrodoméstico.
 - Lavadora: Mantenga el teléfono a la derecha del botón **Inicio/Pausa**.
 - Secadora: Mantenga el teléfono a la izquierda del botón **Encendido/Apagado**.
- 3** Pulse y mantenga presionado los botones **Preparado para Secar** (Lavadora) / **Cuidado de Tambor** (Secadora) durante 3 segundos o más hasta que los tonos audibles comiencen. Mantenga el micrófono del teléfono inteligente junto al electrodoméstico hasta que la transferencia de datos finalice.
 - Mantenga el teléfono inteligente allí hasta que la transmisión de datos haya finalizado. Se muestra el tiempo restante para la transferencia de datos.
- 4** Luego de que la transferencia de datos haya finalizado, el diagnóstico se mostrará en la aplicación.

NOTA

- Para obtener mejores resultados, no mueva el teléfono inteligente mientras se transmiten los tonos.
-

MANTENIMIENTO

⚠ ADVERTENCIA

- Desenchufe el electrodoméstico antes de limpiarlo para evitar el riesgo de descarga eléctrica. Si no se cumple con esta advertencia, se pueden producir lesiones graves, incendios, descargas eléctricas o la muerte.
- Nunca utilice químicos fuertes, limpiadores abrasivos ni solventes para limpiar el electrodoméstico. Pueden dañar la terminación.

Lavadora

Qué limpiar

Siempre retire las prendas de la lavadora apenas se complete el ciclo. Si deja las prendas húmedas en la lavadora, estas pueden arrugarse, decolorarse o tomar olor.

- Luego de que finaliza un ciclo, limpie la puerta y el sello de la puerta con un paño seco para eliminar cualquier resto de humedad.
- Deje la puerta ligeramente abierta para que se seque el tambor.
- Limpie el electrodoméstico con un paño seco para quitar la humedad.

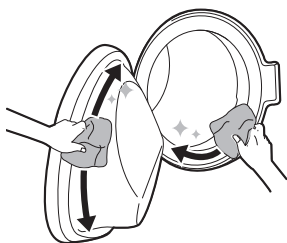

⚠ ADVERTENCIA

- Deje la puerta abierta para secar el interior del electrodoméstico solo si los niños se encuentran vigilados en casa.

Limpieza del exterior

El cuidado adecuado de su electrodoméstico puede prolongar su vida útil.

Exterior

- Seque inmediatamente cualquier derrame.
- Frote con un paño húmedo y luego otra vez con un paño seco asegurándose de que no queda humedad en uniones y grietas del gabinete.
- No presione sobre la superficie ni la pantalla con objetos cortantes.

Puerta

- Lávela del lado externo e interno con un paño húmedo y luego séquela con un paño suave.

⚠ ADVERTENCIA

- No intente separar los paneles ni desmontar el electrodoméstico. No aplique objetos filosos en el panel de control a fin de hacer funcionar el electrodoméstico.

Limpieza de tambor

Esta es una función especial que ayuda a limpiar el interior del electrodoméstico al empapar, lavar, enjuagar y centrifugar.

Ejecute esta función **una vez al mes** (o más según sea necesario) para reducir la acumulación de detergente y suavizante y otros residuos.

- Si hay malos olores o moho dentro del electrodoméstico, ejecute esta función **una vez**

a la semana durante 3 semanas adicionalmente a los intervalos sugeridos regularmente.

NOTA

- El mensaje **EcL** se mostrará para alertar sobre la recomendación de ejecutar esta función.

1 Quite las prendas del electrodoméstico y cierre la puerta.

2 Abra el compartimiento del dispensador y agregue un descalcificador en el compartimiento para lavado principal.

- Las tabletas pueden colocarse directamente en el tambor como una alternativa al polvo.

3 Cierre la gaveta dispensadora lentamente.

4 Encienda la alimentación, y luego pulse el botón **Limpieza**.

5 Presione el botón de **Inicio/Pausa** para comenzar.

6 Deje la puerta abierta para que se seque completamente el interior del electrodoméstico.

- Cuando el interior del electrodoméstico no se seque completamente, se pueden provocar malos olores o moho.

⚠ ADVERTENCIA

- Deje la puerta abierta para secar el interior del electrodoméstico solo si los niños se encuentran vigilados en casa.

Limpieza del filtro de entrada de agua

El filtro de entrada de agua recoge la cal o cualquier sedimento que pueda haber en el agua que se suministra al electrodoméstico. Limpie el filtro de entrada cada seis meses o así, o más a menudo si el agua es dura o contiene trazas de cal.

- Cierre los grifos de suministro de agua al electrodoméstico si no va a utilizarse el electrodoméstico por un periodo de tiempo (p. ej., vacaciones), especialmente si no hay drenaje en el piso (sumidero) cerca.
- El mensaje de error **IE** aparecerá en el panel de control cuando el agua no ingrese a la gaveta de detergente.

1 Apague el electrodoméstico y cierre el grifo de agua y desenrosque la manguera de entrada de agua.

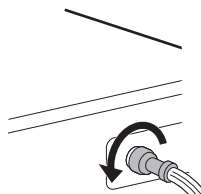

2 Retire el filtro de entrada de agua con pinzas pequeñas y luego limpie el filtro utilizando un cepillo de diente de cerdas medianas.

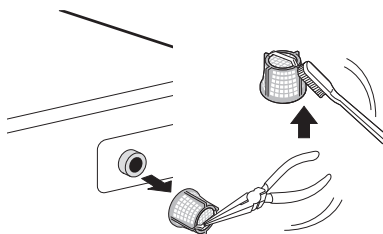

Limpeza del filtro de la bomba de drenaje y realización de una evacuación de agua de emergencia

El filtro de drenaje acumula hilos y pequeños objetos que podrían quedarse accidentalmente en las ropas. Asegúrese que el filtro esté limpio cada seis meses para garantizar el buen funcionamiento del electrodoméstico.

Deje que el agua se enfríe antes de limpiar el filtro de la bomba de drenaje. Abra la puerta en caso de emergencia o si realiza una evacuación de agua de emergencia.

1 Desenchufe el electrodoméstico.

2 Abra la tapa de la cubierta y tire el tubo de drenaje hacia afuera.

- Tapa con manija: pulse el gancho hacia abajo

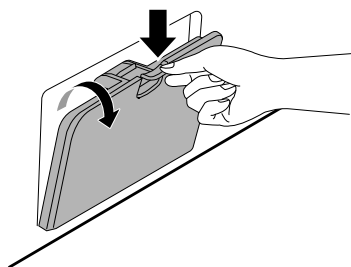

- Tapa sin manija: presione la tapa

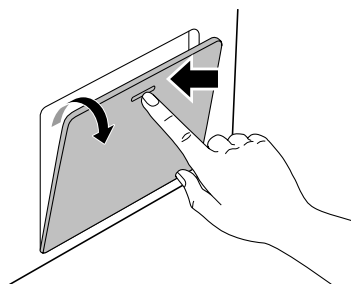

3 Retire el tapón de drenaje del tubo de drenaje en primer lugar **1**, y luego drene el agua. Después, desenrosque lentamente el filtro de la bomba de drenaje **2** para drenar el agua remanente y proceder posteriormente a la retirada de cualquier residuo u objetos del filtro.

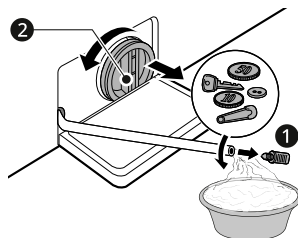

4 Después de la limpieza del filtro de la bomba de drenaje, reinserte cuidadosamente el filtro y atornille la tapa de drenaje en el sentido de las agujas del reloj con cuidado para evitar daños a la rosca y fugas. Reinserte el tapón en el tubo de drenaje y coloque el tubo en su soporte.

5 Cierre la tapa de la cubierta.

⚠ PRECAUCIÓN

- Tenga cuidado al drenar el agua ya que puede estar caliente.
- Ejecute el programa de limpieza del tambor una vez al mes (o con mayor frecuencia de ser necesario) para eliminar la acumulación de detergente y otros residuos.

Limpeza de la gaveta dispensadora

Detergente y suavizante pueden acumularse en la gaveta dispensadora. Los detergentes líquidos pueden quedarse en la gaveta dispensador y no dispensarse completamente. Retire la gaveta e inserte y verifique que no haya acumulación de productos limpiadores **una o dos veces al mes**.

1 Quite la gaveta dispensadora de detergente tirando hacia afuera hasta que la gaveta haga tope.

- Luego tire suavemente de la gaveta hacia afuera mientras presiona firmemente el botón de desenganche.

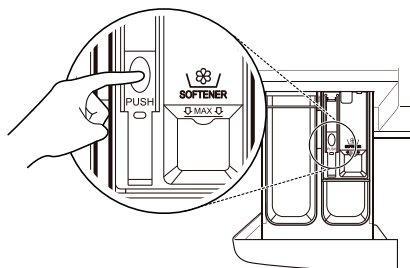

2 Quite la acumulación de detergente y suavizante.

- Enjuague la gaveta y los separadores de la misma con agua tibia para quitar la acumulación de detergente y suavizante. Use únicamente agua para limpiar la gaveta dispensadora. Seque la gaveta y los separadores de la misma con un paño o una toalla suave.

3 Para limpiar la abertura de la gaveta, use un paño o un pequeño cepillo que no sea de metal.

- Quite todos los residuos de la parte superior e inferior de la abertura.

4 Limpie la humedad de la abertura con un paño suave o una toalla.

5 Vuelva a montar los separadores de la gaveta en su lugar e inserte la gaveta.

Secadora

⚠ ADVERTENCIA

- Retire el enchufe de alimentación cuando limpie el aparato. Si no quita el enchufe, se puede producir una descarga eléctrica.

Limpieza de los filtros de pelusas

⚠ PRECAUCIÓN

- Limpie los filtros de pelusas de la forma adecuada siguiendo las siguientes instrucciones. De lo contrario, la pelusa que se acumula en el intercambiador de calor podría no limpiarse correctamente.

NOTA

- Descargue toda la ropa del electrodoméstico antes de sacar los filtros de pelusas.
- Inserte los filtros de pelusas de nuevo en su lugar después de su limpieza. Si los filtros de pelusas no se encuentra en el electrodoméstico, no podrá utilizar el electrodoméstico.
- Cuando limpie los filtros, las pelusas deben ser arrojadas a la basura y no por el desagüe para evitar la dispersión de microplásticos en el sistema de aguas residuales.

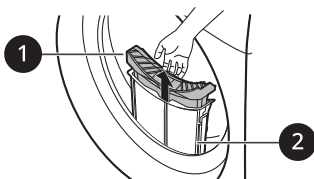

1 Filtro Interior

- Limpie siempre el filtro interior antes y luego de cada uso.

2 Filtro Exterior

- Limpie el filtro exterior después de secarse 10 veces o cuando la pelusa se acumule en el filtro exterior.

- Sonará un pitido cada 10 ciclos de secado y el icono parpadeará.

Limpe el filtro interior

- 1 Extraiga el filtro interior del filtro exterior y posteriormente abra el filtro interior.
 - Abra el filtro desplegándolo en la dirección de las flechas.

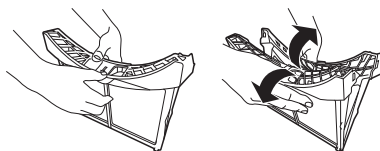

- 2 Limpie primero un grupo grande de pelusas y, a continuación, limpie los restos de pelusas a mano o utilizando una aspiradora.

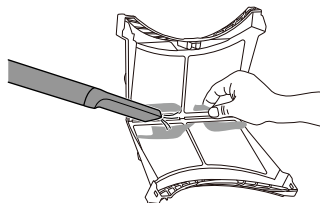

- No ejerza fuerza excesiva para evitar daños en el filtro.
- Si el filtro está húmedo, seque el filtro completamente. De lo contrario, podrían producirse olores en el electrodoméstico.
- Deseche el pañuelo usado en la basura.

- 3 Cierre el filtro completamente empujando su centro hacia abajo.

- Asegúrese de que los lados izquierdo y derecho del filtro interior estén bien cerrados.

- 4 Introduzca el filtro interior en el filtro exterior.

Limpie el filtro exterior

- 1 Elimine el polvo o la pelusa alrededor de la entrada del filtro.

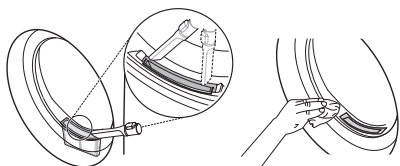

⚠ PRECAUCIÓN

- Cuando la pelusa cae en la entrada del filtro, podría provocar el desempeño menos eficiente del secado y el aumento del tiempo de secado.

- 2 Saque el filtro exterior.

- 3 Retire el filtro interior.

- 4 Agarre el borde superior del filtro exterior y ábralo.

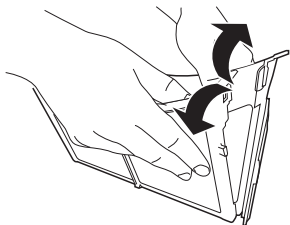

- 5 Limpie el filtro de pelusas residuales a mano o con una aspiradora.

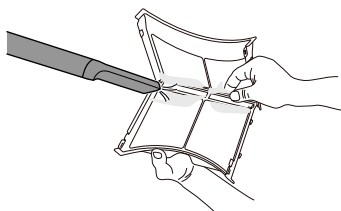

- No ejerza fuerza excesiva para evitar daños en el filtro.
- Si el filtro está húmedo, seque el filtro completamente. De lo contrario, podrían producirse olores en el electrodoméstico.
- Deseche el pañuelo usado en la basura.

- 6 Cierre el filtro exterior mientras empuja el lado 1 del filtro.

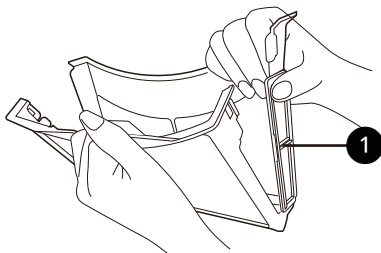

NOTA

- Asegúrese de que el lado del filtro esté bien cerrado. Si no lo hace, las pelusas acumuladas en el filtro podrían entrar en el electrodoméstico y causar una degradación del desempeño de secado.

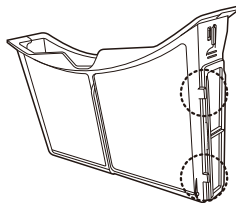

- 7 Cíérrelos y reinserte los dos filtros de pelusas.

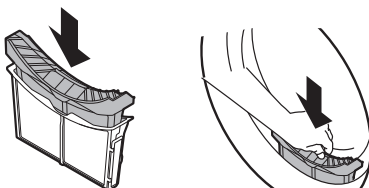

⚠ PRECAUCIÓN

- No cargue ni saque ropa cuando el filtro de pelusas no esté colocado. La ropa podría caer en la entrada del filtro y podría provocar un mal funcionamiento del electrodoméstico.

Limpieza del sensor de humedad

Este dispositivo detecta el nivel de humedad de la ropa durante su funcionamiento, por lo que debe limpiarse **una vez cada seis meses** para eliminar cualquier acumulación de cal en la superficie del sensor.

Limpie los sensores del interior del tambor.

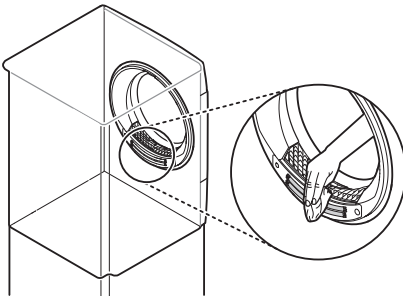

⚠ PRECAUCIÓN

- No limpie el sensor de humedad con materiales abrasivos. Limpie siempre el sensor con una esponja acrílica áspera y seca.

Limpieza de la rejilla de entrada de aire fresco

Aspire la rejilla de entrada de aire frío 3 a 4 veces al año para asegurarse de que no haya acumulación de pelusa o suciedad que pueda causar un flujo de aire inadecuado. Desenchufe siempre el

electrodoméstico de la red eléctrica antes de limpiar o aspirar.

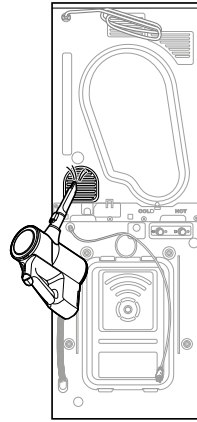

NOTA

- El aire caliente se expulsa a través de la rejilla de ventilación.
- Se debe proporcionar una ventilación adecuada en la habitación para evitar la contaminación del aire en la habitación debido a las unidades que queman otros combustibles, como en fuegos abiertos.

Uso de la función de limpieza del tambor

Con el tiempo y el uso, el electrodoméstico puede desarrollar olores desagradables que dejan su ropa con olor luego del secado. El uso de esta función de limpieza **una vez al mes (o luego de secar 30 veces)** puede reducir los olores desagradables del electrodoméstico.

⚠ PRECAUCIÓN

- Retire toda la ropa del electrodoméstico.

1 Encienda el electrodoméstico.

2 Presione el botón de **Cuidado de Tambor**.

3 Mantenga pulsado el botón **Inicio/Pausa**.

- Esta función funciona por unas 3 horas.

4 Abra la puerta de la secadora para que el electrodoméstico tenga suficiente circulación de aire para expulsar los olores restantes.

⚠ ADVERTENCIA

- Por razones de seguridad, no permita que niños ni animales ingresen en el electrodoméstico. Podrían provocarse daños o lesiones.

Uso de la función de limpieza del condensador

El electrodoméstico lava las pelusas que se acumulan en la superficie del condensador utilizando automáticamente el agua que se condensa de la ropa durante el funcionamiento. El uso de esta función de limpieza **una vez al mes (o luego de secar 30 veces)** ayuda a lavar las pelusas.

⚠ PRECAUCIÓN

- Retire toda la ropa del electrodoméstico.

1 Abra la puerta de la secadora y saque el filtro interior y el exterior.

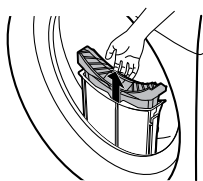

2 Vierta lentamente 1 litro de agua limpia en la entrada.

- No vierta el agua rápidamente porque se derramará.

- Si vierte más de 1,5 litros de agua en el compartimento, el agua volverá a salirse.

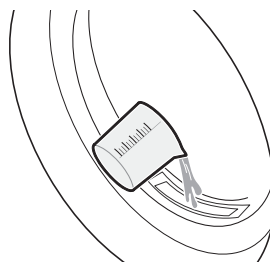

3 Reinserte el filtro interior y el exterior y cierre la puerta de la secadora.

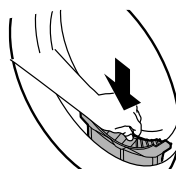

4 Encienda el electrodoméstico.

5 Presione el botón de **Cuidado del Condensador**.

6 Mantenga pulsado el botón **Inicio/Pausa** para iniciar la limpieza del condensador.

- La limpieza del condensador se realiza durante 1 hora.

7 Abra la puerta de la secadora para proporcionar al electrodoméstico suficiente circulación de aire para un secado más completo de la tina una vez finalizada la limpieza.

⚠ ADVERTENCIA

- Por razones de seguridad, no permita que niños ni animales ingresen en el electrodoméstico. Podrían provocarse daños o lesiones.

SOLUCIÓN DE PROBLEMAS

El manejo de su electrodoméstico puede llevar a errores y funcionamientos inadecuados. Las siguientes tablas contienen posibles causas y notas para la resolución de mensajes de error o funcionamientos inadecuados. Se recomienda que lea las siguientes tablas detenidamente para ahorrarse el tiempo y dinero que pudiera llevarle la llamada al Centro de Servicio de LG Electronics.

Lavadora

Mensajes de error

Síntomas	Causa posible y solución
IE ERROR DE ENTRADA	El suministro de agua no es el adecuado en esa ubicación. El agua no ingresa en el electrodoméstico o lo hace lentamente. <ul style="list-style-type: none"> Revise otro grifo del hogar.
	El grifo de suministro de agua no se abre completamente. El agua no ingresa en el electrodoméstico o lo hace lentamente. <ul style="list-style-type: none"> Abra el grifo completamente.
	Las mangueras de suministro de agua están dobladas. <ul style="list-style-type: none"> Enderece la manguera o reinstale la manguera de entrada de agua
	El filtro de las mangueras de suministro está obstruido. <ul style="list-style-type: none"> Verifique y limpie el filtro de la válvula de entrada luego de cerrar los grifos y retirar las conexiones de la manguera a la lavadora.
UE ERROR DE DESEQUILIBRIO	El electrodoméstico tiene un sistema que detecta y corrige el desequilibrio del electrodoméstico. <ul style="list-style-type: none"> Las ropas podría estar demasiado húmeda al final del ciclo, reorganice la carga para permitir que gire correctamente. Cierre la puerta y presione el botón Inicio/Pausa. Pueden pasar algunos minutos antes de que el electrodoméstico comience a girar. La puerta debe estar cerrada con llave antes de poder girar.
	La carga es demasiado pequeña. Este sistema podría detener el centrifugado o incluso interrumpir el ciclo de centrifugado completamente si artículos pesados individuales (p. ej. tapete de baño, bata de baño, etc.) se cargan. <ul style="list-style-type: none"> Agregue 1 o 2 artículos similares o artículos más pequeños de ropas para ayudar a equilibrar la carga. Cierre la puerta y presione el botón Inicio/Pausa. Pueden pasar algunos minutos antes de que el electrodoméstico comience a girar. La puerta debe estar cerrada con llave antes de poder girar.
OE ERROR DE SALIDA DE AGUA	La manguera de drenaje esté torcida o obstruida. El agua del electrodoméstico no se drena o se drena lentamente. <ul style="list-style-type: none"> Limpie y enderece la manguera de drenaje.

Síntomas	Causa posible y solución
DE ERROR DE SALIDA DE AGUA	El filtro de drenaje está obstruido. <ul style="list-style-type: none"> • Compruebe y limpie el filtro de drenaje.
dE / dE2 ERROR EN LA PUERTA	La puerta está abierta. <ul style="list-style-type: none"> • Cierre la puerta y asegúrese de que nada quede atrapado debajo de la puerta evitando que esta cierre completamente. El sensor de la puerta presenta un funcionamiento incorrecto. <ul style="list-style-type: none"> • Cierre la puerta. Por favor llame al centro de servicio de LG. Puede encontrar el número de teléfono de su centro de servicio LG local en la tarjeta de garantía.
EE ERROR DE CONTROL	Este es un error de control. <ul style="list-style-type: none"> • Desenchufe el cable de alimentación y llame al servicio técnico.
LE ERROR DE BLOQUEO DEL MOTOR	Sobrecarga en el motor. <ul style="list-style-type: none"> • Deje que el electrodoméstico espere por 30 minutos hasta que el motor se enfríe y luego, reinicie el ciclo.
FE ERROR DE DERRAME	La lavadora se llena demasiado de agua debido a una posible falla de la válvula. <ul style="list-style-type: none"> • Cierre el grifo de agua. Desconecte el enchufe. Llame al servicio.
PE ERROR DEL SENSOR DE PRESIÓN	El sensor de nivel de agua no funciona correctamente. <ul style="list-style-type: none"> • Cierre el grifo de agua. Desconecte el enchufe. Llame al servicio.
u5 ERROR DEL SENSOR DE VIBRACIÓN	El sensor de vibración no funciona correctamente. <ul style="list-style-type: none"> • Llame al servicio técnico.
FF FALLO POR CONGELACIÓN	¿Está congelada la manguera de suministro/drenaje o la bomba de desagüe? <ul style="list-style-type: none"> • Suministre agua caliente en el tambor para descongelar la manguera de drenaje y la bomba de drenaje. Cubra la manguera de drenaje con una toalla húmeda y caliente.
RE FUGA DE AGUA	Pérdidas de agua. <ul style="list-style-type: none"> • Llame al servicio técnico.
PF FALLO DE CORTE DE ENERGÍA	Puede haber ocurrido un fallo de corte de energía o un servicio eléctrico inadecuado durante el funcionamiento. <ul style="list-style-type: none"> • Presione el botón Inicio/Pausa para reiniciar el ciclo.

Ruidos que podría oír

Síntomas	Causa posible y solución
Ruido metálico y de traqueteo	<p>Puede haber objetos extraños como llaves, monedas o alfileres en el tambor.</p> <ul style="list-style-type: none"> • Detenga el electrodoméstico, verifique el tambor por si hubieran objetos extraños. Si el ruido continúa luego de que se reinicie el electrodoméstico, llame al servicio técnico.
Golpeteo	<p>Las ropas pesadas pueden producir un golpeteo. Esto suele ser normal.</p> <ul style="list-style-type: none"> • Si el ruido continúa, probablemente el electrodoméstico esté desequilibrado. Deténgalo y distribuya nuevamente las ropas.
	<p>Las ropas podrían estar desequilibradas.</p> <ul style="list-style-type: none"> • Pause el programa y redistribuya las ropas luego de que la puerta se haya desbloqueado.
Ruido de vibración	<p>Los materiales de empaçado no se retiraron.</p> <ul style="list-style-type: none"> • Retire los materiales de empaçado.
	<p>Las ropas podrían estar distribuidas desigualmente en el tambor.</p> <ul style="list-style-type: none"> • Pause el programa y redistribuya las ropas luego de que la puerta se haya desbloqueado.
	<p>No todas las patas niveladoras están apoyadas firmemente y de forma pareja en el piso.</p> <ul style="list-style-type: none"> • Consulte la instrucción relativa al Nivelado del Artefacto para ajustar el nivelado del electrodoméstico.
	<p>El piso no es lo suficientemente rígido.</p> <ul style="list-style-type: none"> • Verifique si el piso es sólido y no se flexiona. Consulte el apartado y Requisitos del Lugar de Instalación para seleccionar la ubicación adecuada.

Funcionamiento

Síntomas	Causa posible y solución
Hay una fuga de agua.	<p>La tubería de drenaje del hogar está obstruida.</p> <ul style="list-style-type: none"> • Destape las tuberías de drenaje. Contáctese con un plomero de ser necesario.
	<p>Pérdida ocasionada por la instalación incorrecta de la manguera de drenaje o por su obstrucción.</p> <ul style="list-style-type: none"> • Limpie y enderece la manguera de drenaje. Revise y limpie el filtro de drenaje regularmente.

Síntomas	Causa posible y solución
Hay una fuga de agua.	<p>La tapa del filtro de la bomba de drenaje no está colocada correctamente.</p> <ul style="list-style-type: none"> Reajuste el filtro de la bomba de drenaje.
El electrodoméstico no funciona.	<p>El panel de control se ha apagado debido a la inactividad.</p> <ul style="list-style-type: none"> Esto es normal. Presione el botón Encendido/Apagado para encender el electrodoméstico.
	<p>El electrodoméstico está desenchufado.</p> <ul style="list-style-type: none"> Asegúrese de que el enchufe esté conectado de forma segura a un tomacorriente funcional.
	<p>El suministro de agua está apagado.</p> <ul style="list-style-type: none"> Abra el grifo de suministro de agua completamente.
	<p>Los controles no están configurados apropiadamente.</p> <ul style="list-style-type: none"> Asegúrese de que el programa de lavado fue configurado correctamente. Cierre la puerta y presione el botón Inicio/Pausa.
	<p>La puerta está abierta.</p> <ul style="list-style-type: none"> Cierre la puerta y asegúrese de que nada quede atrapado debajo de la puerta evitando que esta cierre completamente.
	<p>El cortacircuitos /fusible está obstaculizado/fundido.</p> <ul style="list-style-type: none"> Verifique los cortacircuitos/fusibles de su hogar. Reemplace los fusibles o reinicie el cortacircuito. El electrodoméstico debe estar en un rama de circuito dedicada. El electrodoméstico reiniciará el programa de lavado donde se detuvo cuando regrese la electricidad.
	<p>El control debe ser reiniciado.</p> <ul style="list-style-type: none"> Presione el botón Encendido/Apagado, luego reseleccione el programa de lavado deseado y presione el botón Inicio/Pausa.
	<p>Inicio/Pausa no se presionó después de que se configurara un programa.</p> <ul style="list-style-type: none"> Presione el botón Encendido/Apagado, luego reseleccione el programa deseado y presione el botón Inicio/Pausa. El electrodoméstico se apaga si el botón Inicio/Pausa no se presiona dentro de cierto tiempo.
	<p>Presión de agua demasiado baja.</p> <ul style="list-style-type: none"> Verifique en otro grifo de la casa para cerciorarse que la presión de agua del hogar es la adecuada.
	<p>El electrodoméstico está calentando el agua o generando vapor.</p> <ul style="list-style-type: none"> El tambor podría dejar de funcionar temporalmente durante ciertos ciclos, mientras el agua se calienta con seguridad a una temperatura configurada.
Los botones podrían no funcionar correctamente.	<p>La opción Bloqueo está activada.</p> <ul style="list-style-type: none"> Desactive la opción Bloqueo si fuera necesario.

Síntomas	Causa posible y solución
La puerta no se abre.	<p>La puerta no puede abrirse por motivos de seguridad una vez que el electrodoméstico se inicia.</p> <ul style="list-style-type: none"> • Esto es normal. Puede abrir la puerta con seguridad después de que  se apague.
El electrodoméstico no se llena adecuadamente.	<p>El filtro de entrada está obstruido.</p> <ul style="list-style-type: none"> • Asegúrese de que los filtros de entrada en las válvulas de llenado no se obstruyan.
	<p>Las mangueras de entrada podrían estar torcidas.</p> <ul style="list-style-type: none"> • Verifique que las mangueras de entrada no están torcidas u obstruidas.
	<p>Suministro de agua insuficiente.</p> <ul style="list-style-type: none"> • Asegúrese de que los grifos de agua caliente y fría estén completamente abiertos.
	<p>Las mangueras de suministro de agua fría y caliente están revertidas.</p> <ul style="list-style-type: none"> • Revise las conexiones de la manguera de suministro.
El electrodoméstico no drena agua.	<p>Manguera de drenaje torcida.</p> <ul style="list-style-type: none"> • Asegúrese de que la manguera de drenaje no esté torcida.
	<p>El drenaje está ubicado a más de 1,2 m del nivel del piso.</p> <ul style="list-style-type: none"> • Asegúrese de que la manguera de drenaje no se encuentre a más de 1,2 m de la planta del electrodoméstico.
El detergente no se dispensa completamente o no se dispensa en absoluto.	<p>Se está usando demasiado detergente.</p> <ul style="list-style-type: none"> • Siga las pautas proporcionadas por el fabricante del detergente.
	<p>El filtro de la bomba de drenaje podría estar bloqueado.</p> <ul style="list-style-type: none"> • Limpie el filtro de drenaje.
El tiempo del ciclo es superior al habitual.	<p>La carga es muy pequeña.</p> <ul style="list-style-type: none"> • Agregue más artículos para dejar que el electrodoméstico equilibre las cargas.
	<p>Los artículos pesados están mezclados con artículos más ligeros.</p> <ul style="list-style-type: none"> • Intente siempre lavar artículos con un peso similar para permitir que el electrodoméstico distribuya por igual el peso de la carga para el centrifugado.
	<p>La carga no está equilibrada.</p> <ul style="list-style-type: none"> • Redistribuya la carga si los artículos se han enganchado.
El final del ciclo se ha retrasado.	<p>Se ha detectado un desequilibrio o el programa de eliminación de espuma.</p> <ul style="list-style-type: none"> • Esto es normal. El tiempo restante que aparece en la pantalla es solo una estimación de la duración. El tiempo real puede variar.

Desempeño

Síntomas	Causa posible y solución
Eliminación pobre de la suciedad	<p>Manchas fijadas previamente.</p> <ul style="list-style-type: none"> Los artículos que se lavaron previamente podrían tener manchas que se hayan fijado. Estas manchas podrían resultar difíciles de eliminar y podrían requerir su lavado a mano o un tratamiento previo para facilitar la eliminación de las manchas.
Suciedad	<p>Se dispensó el cloro o el suavizante demasiado pronto.</p> <ul style="list-style-type: none"> El compartimento del separador está demasiado lleno. Esto hace que el cloro o el suavizante se dispensen rápidamente. Mida siempre la cantidad de cloro o suavizante para prevenir un llenado excesivo. Cierre el dispensador de detergente lentamente.
	<p>El cloro o el suavizante se agregaron directamente a las ropas en el tambor.</p> <ul style="list-style-type: none"> Use siempre el dispensador de detergente para asegurarse de que el cloro o el suavizante se dispensen adecuadamente en el momento justo del programa.
	<p>Las prendas no se clasificaron apropiadamente.</p> <ul style="list-style-type: none"> Siempre lave colores oscuros separados de los colores claros y de los blancos para prevenir el decolorado. Nunca lave artículos con suciedad abundante junto a artículos con suciedad ligero.
Arrugas	<p>El electrodoméstico no se descargó en su momento.</p> <ul style="list-style-type: none"> Retire siempre los artículos del electrodoméstico tan pronto como el programa finalice.
	<p>El electrodoméstico está sobrecargado.</p> <ul style="list-style-type: none"> El electrodoméstico puede estar completamente cargado, pero el tambor no debería estar abarrotado de artículos. La puerta del electrodoméstico debería cerrarse fácilmente.
	<p>Las mangueras de suministro de agua fría y caliente están revertidas.</p> <ul style="list-style-type: none"> El enjuague con agua caliente puede fijar arrugas en sus prendas. Revise las conexiones de la manguera de suministro.
	<p>La velocidad de centrifugado podría ser demasiado alta.</p> <ul style="list-style-type: none"> Ajuste la velocidad de centrifugado para adecuarse al tipo de prenda.

Olor

Síntomas	Causa posible y solución
Hay olor a moho o humedad en el electrodoméstico	El interior del tambor no se limpió adecuadamente. <ul style="list-style-type: none">• Ejecute la función Limpieza regularmente.
	Se pueden producir olores si la manguera de drenaje no está correctamente instalada, causando un efecto de sifón (agua fluyendo de regreso al interior del electrodoméstico). <ul style="list-style-type: none">• Al instalar la manguera de drenaje, asegúrese de que ésta no se tuerza o bloquee.
	Si el dispensador de detergente no se limpia regularmente, se pueden producir olores debido al moho o a sustancias extrañas. <ul style="list-style-type: none">• Retire y limpie el compartimiento del dispensador de detergente, especialmente la parte superior e inferior de la abertura del dispensador.

Secadora

Mensajes de error

Síntomas	Causa posible y solución
dE1 / dE2 ERROR EN LA PUERTA	<p>La puerta se abrió mientras el electrodoméstico estaba en funcionamiento o el electrodoméstico estaba funcionando sin que la puerta estuviera bien cerrada.</p> <ul style="list-style-type: none"> • Cierre la puerta completamente. • Si dE1 / dE2 no desaparece, llame al servicio técnico.
dE4 ERROR EN LA PUERTA	<p>La detección del interruptor de la puerta no está funcionando adecuadamente.</p> <ul style="list-style-type: none"> • Desenchufe el cable de alimentación y llame al servicio técnico.
EE1 / EE2 ERROR DE TEMPERATURA	<p>El sensor de temperatura no funciona correctamente.</p> <ul style="list-style-type: none"> • Desenchufe el cable de alimentación y llame al servicio técnico.
F1 ERROR DE TEMPERATURA	<p>La temperatura del interior del tambor subió repentinamente.</p> <ul style="list-style-type: none"> • Desenchufe el cable de alimentación y llame al servicio técnico.
LE1 ERROR DE BLOQUEO DEL MOTOR	<p>El motor se detuvo repentinamente.</p> <ul style="list-style-type: none"> • Verifique si la cantidad de ropa excede la capacidad de carga máxima. • Desenchufe el cable de alimentación y llame al servicio técnico.
LE2 / RE ERROR DEL COMPRESOR	<p>El compresor se detuvo repentinamente.</p> <ul style="list-style-type: none"> • Desenchufe el cable de alimentación y llame al servicio técnico.
QE ERROR DE LA BOMBA DE DRENAJE	<p>El motor de la bomba de drenaje no funciona correctamente.</p> <ul style="list-style-type: none"> • Desenchufe el cable de alimentación y llame al servicio técnico. <p>La temperatura de los alrededores para la instalación es inferior a cero.</p> <ul style="list-style-type: none"> • La temperatura recomendada de los alrededores para la instalación es 5 - 35 °C.
drn ERROR DE FALLA EN EL DRENAJE DE AGUA	<p>La manguera de drenaje no está conectada correctamente.</p> <ul style="list-style-type: none"> • Conecte correctamente la manguera de drenaje. • Verifique si la manguera de drenaje está libre de atascos o dobleces y que no esté aplastada detrás o debajo de la secadora. • Si el mensaje sigue apareciendo, desenchufe el cable de alimentación y llame al servicio técnico.
IF ERROR AUSENCIA FILTRO PELUSA	<p>El electrodoméstico no tiene ningún filtro de pelusa.</p> <ul style="list-style-type: none"> • Inserte el filtro de pelusa.

Síntomas	Causa posible y solución
P5 ERROR DE SUMINISTRO DE ALIMENTACIÓN	El cable de alimentación no está bien conectado. <ul style="list-style-type: none"> Revise la conexión del cable de alimentación. Si el mensaje sigue apareciendo, desenchufe el cable de alimentación y llame al servicio técnico.
[] <-> End	Indica que la secadora hizo una pausa o que el tambor de la secadora gira periódicamente. <ul style="list-style-type: none"> Apague el electrodoméstico y saque todas las prendas del electrodoméstico.

Funcionamiento

Síntomas	Causa posible y solución
El electrodoméstico no se enciende.	El cable de alimentación no está enchufado correctamente. <ul style="list-style-type: none"> Asegúrese de que el enchufe de alimentación esté conectado firmemente en una tomacorriente con conexión a tierra que coincida con la placa de datos de servicio del electrodoméstico.
	Se quemó el fusible del hogar, saltó el interruptor de corriente o hay un corte de energía. <ul style="list-style-type: none"> Restablezca el cortocircuitos o recambie el fusible. No incremente la capacidad de fusible. Si el problema está relacionado con una sobrecarga del circuito, haga que un electricista calificado lo arregle.
El electrodoméstico no calienta.	Se quemó el fusible del hogar, saltó el interruptor de corriente o hay un corte de energía. <ul style="list-style-type: none"> Restablezca el cortocircuitos o recambie el fusible. No incremente la capacidad de fusible. Si el problema está relacionado con una sobrecarga del circuito, haga que un electricista calificado lo arregle.
	El ciclo seleccionado no usa calor. <ul style="list-style-type: none"> Algunos ciclos son por defecto con secado sin calor o al aire. Seleccione un ciclo que permita el secado con calor.
Pérdidas de agua.	La manguera de drenaje opcional no está conectada correctamente. <ul style="list-style-type: none"> Conecte correctamente la manguera de drenaje opcional.
	La puerta está cerrada mientras hay ropa o sustancias extrañas atrapadas en la puerta. <ul style="list-style-type: none"> Verifique si hay ropa o sustancias extrañas atrapadas en la puerta antes de utilizar el electrodoméstico. Si se producen fugas de agua continuamente, contacte al Centro de Información al Cliente de LG Electronics.

Síntomas	Causa posible y solución
El electrodoméstico funciona y hace una pausa por sí mismo luego del fin del ciclo de secado.	<p>Así es cómo funciona la opción antiarrugas.</p> <ul style="list-style-type: none"> Asegúrese de que la opción antiarrugas está activada. La opción está diseñada para evitar las arrugas que se forman cuando la ropa no se descarga rápidamente luego del ciclo de secado. Cuando la opción está ajustada, el electrodoméstico funciona durante 10 segundos y hace una pausa de 5 minutos. La opción funciona por hasta 2 horas.

Desempeño

Síntomas	Causa posible y solución
La ropa tarda demasiado tiempo en secarse.	<p>La carga no está clasificada correctamente.</p> <ul style="list-style-type: none"> Separe las prendas pesadas de las livianas. Las prendas más grandes y pesadas tardan más tiempo en secarse. Una carga con prendas pesadas y livianas puede engañar al sensor porque las prendas livianas se secan más rápido.
	<p>Una carga grande de tejidos pesados.</p> <ul style="list-style-type: none"> Los tejidos pesados tardan más tiempo en secarse, ya que tienden a retener más humedad. Para ayudar a reducir y mantener tiempos de secado más constantes para tejidos pesados y de mayor tamaño, separe estas prendas en cargas más pequeñas de un tamaño similar.
	<p>No se han ajustado adecuadamente los controles del electrodoméstico.</p> <ul style="list-style-type: none"> Use los ajustes de control adecuados para el tipo de carga que esté secando. Algunas cargas requieren un ajuste en la configuración de nivel de secado para un secado adecuado.
	<p>Es necesario limpiar el filtro de pelusa.</p> <ul style="list-style-type: none"> Elimine la pelusa del filtro de pelusas luego de cada ciclo. Una vez que haya eliminado las pelusas, sostenga el filtro de pelusas a contraluz para ver si está sucio o tapado. Con algunas cargas que producen mucha pelusa, como toallas de baño nuevas, puede ser necesario pausar el ciclo y limpiar el filtro durante el ciclo.
	<p>Se quemó el fusible del hogar, saltó el interruptor de corriente o hay un corte de energía.</p> <ul style="list-style-type: none"> Restablezca el cortocircuitos o recambie el fusible. No incremente la capacidad de fusible. Si el problema está relacionado con una sobrecarga del circuito, haga que un electricista calificado lo arregle.
	<p>El electrodoméstico está sobrecargado.</p> <ul style="list-style-type: none"> Divida las cargas grandes en cargas más pequeñas para realizar el secado.

Síntomas	Causa posible y solución
<p>La ropa tarda demasiado tiempo en secarse.</p>	<p>La secadora es un modelo con bomba de calor.</p> <ul style="list-style-type: none"> Los modelos de secadora con bomba de calor pueden tomar más tiempo en secar la ropa. Sin embargo, comparados con una secadora convencional, cuyo calentador usa mucha más energía que un motor de tambor, una secadora con bomba de calor usa un intercambiador de calor más eficiente y normalmente usa menos energía en general, incluso durante ciclos largos.
<p>El tiempo de secado no es consistente.</p>	<p>Los ajustes de calor, el tamaño de la carga o la humedad de la ropa no son constantes.</p> <ul style="list-style-type: none"> El tiempo de secado de una carga variará según el tipo de calor utilizado (eléctrico), el tamaño de la carga, el tipo de tejido, la humedad de la ropa y el filtro de pelusas. Una carga desequilibrada en un electrodoméstico puede producir un centrifugado deficiente, lo cual resulta en ropa más húmeda que tarda más tiempo en secarse.
<p>Manchas de grasa o suciedad que se quedan en la ropa.</p>	<p>No se usa correctamente el suavizante de ropa.</p> <ul style="list-style-type: none"> Al lavar la ropa que se va a secar en el electrodoméstico, utilice la cantidad correcta de suavizante recomendada por el fabricante del suavizante.
	<p>Se están secando juntas ropa limpia y sucia.</p> <ul style="list-style-type: none"> Use el electrodoméstico para secar prendas limpias solamente. La suciedad de la ropa sucia puede transferirse a la ropa limpia en la misma carga o en cargas posteriores.
	<p>La ropa no se lavó ni se enjuagó correctamente antes de colocarse en el electrodoméstico.</p> <ul style="list-style-type: none"> Las manchas de la ropa seca pueden ser manchas que no se eliminaron durante el proceso de lavado. Asegúrese de que la ropa esté completamente limpia o enjuagada de acuerdo con las instrucciones de su lavadora y su detergente. Algunos tipos de suciedad requieren un tratamiento previo antes de lavarse.
<p>Las prendas están arrugadas.</p>	<p>La ropa se ha secado durante demasiado tiempo (secado excesivo).</p> <ul style="list-style-type: none"> Secar en exceso una carga de ropa puede provocar que se arrugue la ropa. Pruebe un tiempo de secado más corto.
	<p>Se ha dejado ropa dentro del electrodoméstico demasiado tiempo luego de que finalice el ciclo.</p> <ul style="list-style-type: none"> Utilice la opción Antiarrugas.
<p>Las prendas se encogen.</p>	<p>No se siguen las instrucciones de cuidado de la prenda.</p> <ul style="list-style-type: none"> Para evitar que la ropa se encoja, consulte y respete siempre las instrucciones de cuidado de los tejidos. Algunos tejidos se encogen naturalmente cuando se los lava. Otros tejidos se pueden lavar, pero se encogen cuando se secan en el electrodoméstico. Use un ajuste de calor bajo o sin calor.

Síntomas	Causa posible y solución
<p>La ropa tiene pelusas.</p>	<p>No se ha limpiado bien el filtro de pelusas.</p> <ul style="list-style-type: none"> • Elimine la pelusa del filtro de pelusas luego de cada ciclo. Una vez que haya eliminado las pelusas, sostenga el filtro a contraluz para ver si está sucio o tapado. Si se ve sucio, siga las instrucciones para limpiarlo. Con algunas cargas que producen mucha pelusa, puede ser necesario limpiar el filtro de pelusas durante el ciclo.
	<p>La ropa no se ha clasificado adecuadamente.</p> <ul style="list-style-type: none"> • Algunos tejidos producen pelusas (p. ej.: una toalla de algodón peluda blanca) y deben secarse separadas de prendas que atrapen pelusa (p. ej.: un par de pantalones de lino negro).
	<p>El electrodoméstico está sobrecargado.</p> <ul style="list-style-type: none"> • Divida las cargas muy grandes en cargas más pequeñas para realizar el secado.
	<p>Se han quedado pañuelos de papel, papeles, etc., en los bolsillos.</p> <ul style="list-style-type: none"> • Revise bien los bolsillos antes de secar la ropa.
<p>Exceso de electricidad estática en la ropa después del secado.</p>	<p>La ropa se secó por demasiado tiempo (secado excesivo).</p> <ul style="list-style-type: none"> • El exceso de secado de la ropa puede producir una acumulación de electricidad estática. Ajuste las configuraciones y utilice un tiempo de secado más corto.
	<p>Secado de telas sintéticas, planchado permanente o combinación de materiales sintéticos.</p> <ul style="list-style-type: none"> • Estos tejidos tienden a acumular electricidad estática naturalmente. Pruebe a usar un suavizante de ropa o use ajustes de tiempo más corto para secado temporizado.
<p>La ropa tiene manchas de humedad luego de un programa de secado.</p>	<p>Carga muy grande o carga muy pequeña. Una única prenda grande como una manta o colcha.</p> <ul style="list-style-type: none"> • Si las prendas están muy apretadas o son demasiado escasas, el sensor puede tener problemas para leer el nivel de sequedad de la carga. Use un programa de secado temporizado para las cargas muy pequeñas. • Las prendas más grandes y voluminosas, como las sábanas o las colchas, a veces pueden enroscarse entre ellas y formar una gran bola de tela. Las capas externas se secarán y los sensores las registrarán, mientras que el centro permanecerá húmedo. Cuando seque una sola prenda voluminosa, puede ayudar pausar el ciclo una o dos veces y disponer de otro modo la prenda para desenroscarla y exponer las áreas húmedas. • Para secar algunas prendas de una carga muy grande que hayan quedado húmedas o en el caso de que haya algunas partes mojadas en una sola prenda voluminosa luego de que un programa de secado temporizado haya terminado, vacíe el filtro de pelusas y posteriormente seleccione un programa de secado temporizado para terminar de secar las prendas.

Olores

Síntomas	Causa posible y solución
El electrodoméstico tiene un olor desagradable.	<p>¿Está utilizando el electrodoméstico por primera vez?</p> <ul style="list-style-type: none"> El olor está provocado por el material de goma del interior del electrodoméstico. El olor es normal cuando el electrodoméstico es nuevo y desaparece luego de ejecutar varios ciclos.
	<p>¿Percibe un olor durante el uso?</p> <ul style="list-style-type: none"> No sobrepase la cantidad de detergente recomendada por el fabricante al lavar ropa. Un exceso de detergente puede acumularse en la ropa y provocar olores. Si deja la ropa en la lavadora o la secadora luego del final del ciclo, se pueden producir olores. Saque la ropa rápidamente cuando el ciclo finalice. Para los modelos sin ventilación, deje la puerta de la secadora abierta luego del secado, o use el bloqueo magnético de la puerta (en algunos modelos) para mantener la puerta ligeramente abierta. Si el olor procede de la lavadora, siga las instrucciones del manual del producto para limpiar la tina/tambor de la lavadora. Mantenga limpios ambos filtros de pelusa. Se pueden provocar olores si los filtros de pelusa están atascados o sucio. Luego de la limpieza del filtro de pelusa, déjelo secar completamente antes de usarlo. Ejecute periódicamente los ciclos Cuidado de Tambor y Cuidado del Condensador siguiendo las instrucciones de la sección MANTENIMIENTO.

Común

Wi-Fi

Síntomas	Causa posible y solución
El electrodoméstico de su hogar y su teléfono inteligente no están conectados a la red Wi-Fi.	<p>La contraseña para la red Wi-Fi a la que se está intentando conectar es incorrecta.</p> <ul style="list-style-type: none"> Busque la red Wi-Fi conectada a su teléfono inteligente y remuévala, luego registre su electrodoméstico en LG ThinQ.
	<p>Los Datos Móviles para su teléfono inteligente están activados.</p> <ul style="list-style-type: none"> Desactive la Datos Móviles en su teléfono inteligente y registre el electrodoméstico utilizando la red Wi-Fi.
	<p>El nombre de la red inalámbrica (SSID) se ha configurado incorrectamente.</p> <ul style="list-style-type: none"> El nombre de la red inalámbrica (SSID) debe ser una combinación de letras y números. (No utilice caracteres especiales).

Síntomas	Causa posible y solución
El electrodoméstico de su hogar y su teléfono inteligente no están conectados a la red Wi-Fi.	La frecuencia del enrutador no es de 2,4 GHz. <ul style="list-style-type: none">• Sólo se admite una frecuencia de enrutador de 2,4 GHz. Configure el enrutador inalámbrico a 2,4 GHz y conecte el electrodoméstico a éste. Para verificar la frecuencia del enrutador, consulte con su proveedor de servicios de internet o con el fabricante del enrutador.
	La distancia entre el enrutador y el electrodoméstico es muy grande. <ul style="list-style-type: none">• Si la distancia entre el electrodoméstico y el enrutador es muy grande, la señal puede ser débil y puede que no se configure la conexión correctamente. Reubique el enrutador a manera de que esté más cerca del electrodoméstico.

Notas

Notas

Notas

