

사용설명서

상냉장 하냉동 냉장고

제품을 사용하기 전에 '안전을 위한 주의 사항'을 반드시 읽고 정확하게 사용하십시오.

본 설명서는 제품을 사용하는 사람이 언제든지 볼 수 있는 장소에 보관하십시오.

제품 보증서는 본 설명서에 포함되어 있습니다.

본 제품은 식품 저장을 위한 가정용이므로 상업용, 실험용, 산업용 등으로 사용을 금지합니다.



MFL69136801
Rev.06_082318

QRcode를 통해



LG전자를 만나보세요

자세한 사용 방법은 LG 홈페이지 또는
스마트기기로 확인할 수 있습니다.

www.lge.co.kr

차 례

본 설명서는 공용으로 제작되어 구입한 제품과 다른 이미지나 내용이 포함되어 있을 수 있습니다.

본 설명서는 회사 사정에 따라 변경될 수 있습니다.

안전을 위한 주의 사항	03
설치하기	11
구성품	11
이동 및 운반 시 알아두기	12
설치 시 알아두기	12
접지 시 알아두기.....	13
문 높이 조절하기	14
사용하기	16
각 부 명칭 및 기능.....	16
사용하기 전 알아두기	22
제어창 사용하기.....	23
아이스 메이커 사용하기(유형1).....	26
아이스 메이커 사용하기(유형2).....	27
매직 스페이스 사용하기	28
접이식 선반 사용하기.....	30
신선 야채실 사용하기.....	30
기타 기능 사용하기	33
스마트 기능 사용하기	34
LG SmartThinQ 애플리케이션 사용하기.....	34
소리로 진단하기.....	36
관리하기	37
청소 시 알아두기.....	37
고장 신고 전 확인 사항	38
제품 보증서	43
제품 에너지 효율 등급 안내	45
폐가전 처리 절차	45

안전을 위한 주의 사항

다음에 표기되어 있는 안전 관련한 주의 사항들은 제품을 안전하고 정확하게 사용하여 예기치 못한 위험이나 손해를 사전에 방지하기 위한 것입니다.

주의 사항은 ‘경고’와 ‘주의’의 두 가지로 구분되어 있으며, 의미는 다음과 같습니다.

! 이 그림 기호는 위험을 끼칠 우려가 있는 사항과 조작에 대하여 주의를 환기시키기 위한 기호입니다. 이 기호가 있는 부분은 위험 발생을 피하기 위하여 주의 깊게 읽고 지시에 따라야 합니다.

! **경고** - 지시 사항을 위반할 경우 심각한 상해나 사망에 이를 가능성이 있는 경우를 나타냅니다.

! **주의** - 지시 사항을 위반할 경우 경미한 상해나 제품 손상의 가능성이 있는 경우를 나타냅니다.

권장 안전 사용 기간: 7년

권장 안전 사용 기간을 초과하여 사용 시 사용 환경 또는 제품 노후로 인하여 안전 사고가 발생할 수 있습니다. 권장 안전 사용 기간 내에 안전 점검을 받을 것을 권장합니다. (안전 점검은 유료 서비스입니다.)

! 경고

설치 관련

안전을 위해 반드시 접지하십시오. 상세 접지 방법은 설명서의 ‘접지 시 알아두기’를 참조하거나 LG전자 서비스 센터에 문의하십시오.

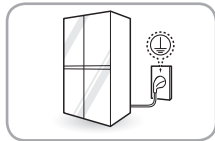

설치 시 제품 뒷면이 노출되지 않도록 주의하십시오.

- 감전 또는 상해의 원인이 됩니다.

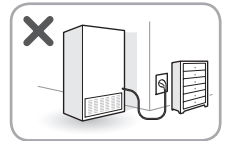

- 접지가 잘 안된 경우 제품의 고장 또는 누전으로 감전의 원인이 됩니다.

바닥이 단단하고 수평인 장소에 제품을 설치하십시오.

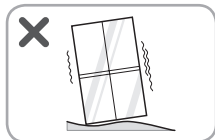

제품 문 분해 또는 조립 시 문이 넘어지지 않도록 주의하십시오.

- 상해의 원인이 됩니다.

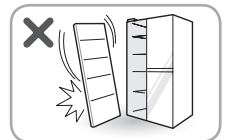

- 제품 설치 시 바닥이 고르지 않으면 진동과 소음 발생 또는 문의 수평이 맞지 않게 되는 원인이 됩니다.

- 또한 제품이 넘어져 상해 또는 사망의 원인이 됩니다.

물 또는 빗물이 튀는 곳이나 습기가 많은 곳에 설치하지 마십시오.

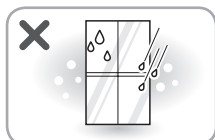

제품 문 분해 또는 조립 시 전선이 벗겨지지 않도록 주의하십시오.

- 감전 또는 화재의 원인이 됩니다.



- 절연이 손상되어 감전 또는 화재의 원인이 됩니다.

먼지가 많거나 온도 변화가 심한 장소(실외, 비닐하우스 등)에 설치하지 마십시오.

- 감전, 화재, 폭발의 원인이 됩니다.

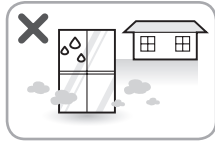

전원 플러그는 빠기 쉬운 곳에 설치하십시오.

- 감전 또는 화재의 원인이 됩니다.

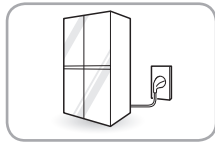

전원 관련

본 제품은 220 V 전용입니다. 전원 플러그는 반드시 접지된 220 V 전용 콘센트를 사용하십시오.

- 누전 차단기가 내려가 식품이 상할 수 있고 디스펜서 부위의 누수로 감전 또는 화재의 원인이 됩니다.

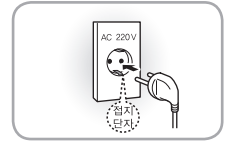

전원선이 없는 멀티 콘센트(부착형)에 제품의 전원 플러그를 꽂지 마십시오.

- 화재의 원인이 됩니다.

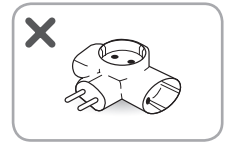

전원 플러그가 위로 향하거나 제품 뒷면에 눌러지 않도록 주의하십시오.

- 전원 플러그에 물이 유입되거나 전원 플러그가 손상되어 감전 또는 화재의 원인이 됩니다.

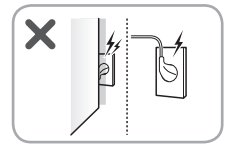

청소 또는 제품 실내등 교체 시에는 전원 플러그를 빼십시오.

- 감전 또는 상해의 원인이 됩니다.

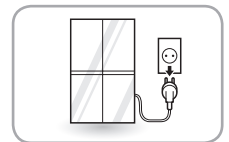

전원 플러그를 젖은 손으로 만지지 마십시오.

- 감전 또는 상해의 원인이 됩니다.



전원 플러그에 물기나 먼지를 완전히 제거한 후 콘센트에 단단히 꽂아 주십시오.

- 접촉 불량으로 감전 또는 화재의 원인이 됩니다.

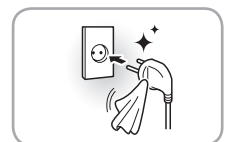

전원 플러그를 뽑 때는 전원선을 당기지 말고 반드시 전원 플러그를 잡고 빼십시오.

- 전원선이 손상되어 감전 또는 화재의 원인이 됩니다.



전원선 또는 전원 플러그가 손상되었거나, 전원 콘센트의 구멍이 헐거울 때는 사용을 중단하고 LG전자 서비스 센터로 연락하십시오.

- 접촉 불량으로 감전 또는 화재의 원인이 됩니다.

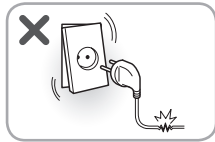

천둥 또는 번개가 칠 때나 오랫동안 사용하지 않을 경우에는 전원 플러그를 빼주십시오.

- 감전 또는 화재의 원인이 됩니다.

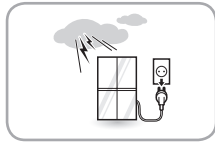

전원선을 무리하게 구부리거나 무거운 물건에 눌러 손상되지 않도록 주의하십시오.

- 전원선이 손상되어 감전 또는 화재의 원인이 됩니다.



전원선의 길이를 연장하거나 개조하여 사용하지 마십시오.

- 감전 또는 화재의 원인이 됩니다.

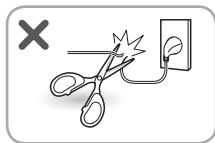

접지 없는 멀티 콘센트(이동형)를 사용하지 마십시오. 단, 접지 있는 멀티 콘센트(이동형)를 사용할 경우 전류 용량이 15 A 이상인 콘센트를 제품 단독으로 사용하십시오.

- 감전 또는 멀티 콘센트의 이상 발열로 화재의 원인이 됩니다.
- 차단기가 작동하여 전원이 꺼질 수 있습니다.

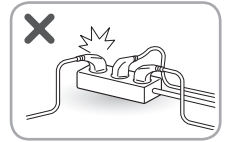

전원 플러그에 플러그 어댑터 또는 기타 액세서리를 연결하지 마십시오.

- 화재의 원인이 됩니다.

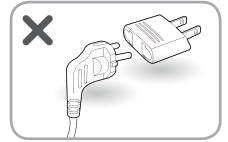

사용 관련

제품이 침수된 경우 사용을 중단하고 LG전자 서비스 센터로 연락하십시오.

- 감전 또는 화재의 원인이 됩니다.

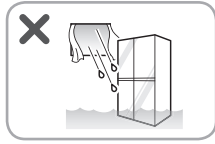

가정용 이외의 용도(의약품, 실험재료 보관, 선박용 등)로 사용하지 마십시오.

- 감전, 화재, 폭발의 원인이 됩니다.



가스(이소부탄, 프로판, 도시가스 등)가 샐 때는 제품 또는 전원 플러그를 건드리지 말고 즉시 환기시키십시오.

- 폭발 또는 화재의 원인이 됩니다.
- 이 제품은 가연성 천연가스(이소부탄, R600a)를 냉매로 사용하고 있으며, 소량이지만 가연성 가스이므로 제품 운반, 설치, 사용 중 심한 손상으로 가스가 샐 경우 불꽃이 튀면 화재, 폭발, 상해의 원인이 됩니다.

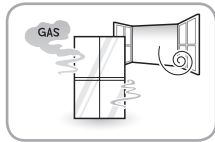

제품의 냉기가 나오는 곳, 덮개 부분, 밑 부분, 뒷면 방열그릴(배기구) 등에 손이나 금속재의 막대를 넣지 마십시오.

- 제품 바닥 및 뒤쪽은 철판으로 되어 있어 감전 또는 상해의 원인이 됩니다.

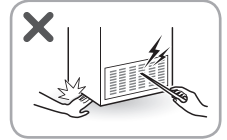

제품 문 또는 홈바를 여닫을 때 주변에 어린이가 없는지 주의하십시오.

- 어린이가 모서리 주변에 부딪혀 상해의 원인이 됩니다.



제품 외부 또는 내부에 물 또는 인화성 물질(알코올, 시너(신나), 벤젠 등)이나 치약, 연마제, 락스 등을 뿌려 닦지 마십시오.

- 전원선이 손상되어 감전 또는 상해의 원인이 됩니다.



어린이가 제품 안에 들어가지 못하도록 주의하십시오.

- 어린이가 제품 안으로 들어가면 갇히게 되어 질식 또는 사망의 원인이 됩니다.

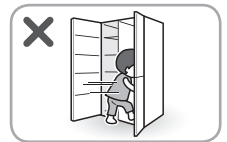

표면이 거칠거나 금속 재질의 솔, 헝겊, 수세미 등으로 제품을 청소하지 마십시오.

- 절연이 손상되어 감전 또는 화재의 원인이 됩니다.

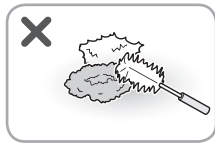

LG전자 서비스 센터의 수리기사 이외에는 분해, 수리, 개조하지 마십시오. 재설치를 할 경우에는 LG전자 서비스 센터로 문의하십시오.

- 감전, 상해, 화재의 원인이 됩니다.

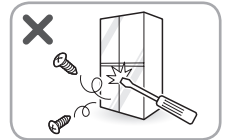

제품에서 이상한 소리, 냄새, 연기가 나면 즉시 전원 플러그를 뽑아 후 LG전자 서비스 센터로 연락하십시오.

- 화재의 원인이 됩니다.

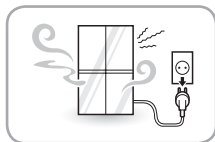

무겁거나 깨지기 쉬운 물건, 액체류, 가연성 물질, 인화성 물질, 화기(양초, 램프 등)를 제품에 올려 놓지 마십시오.

- 감전, 상해, 화재의 원인이 됩니다.



화기(양초, 램프 등), 인화성 물질(에틸에테르, 벤젠, 알코올, 휘발유, 경유, 화장품 및 LP가스, 가연성 스프레이, 살충제, 방향제 등의 가연성 가스 등)을 제품 근처에서 사용하거나 보관하지 마십시오.

- 폭발 또는 화재의 원인이 됩니다.

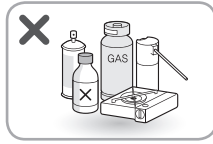

제품의 내부 건조를 위해 드라이기를 사용하거나 냄새 제거를 위해 촛불을 넣지 마십시오.

- 감전 또는 화재의 원인이 됩니다.

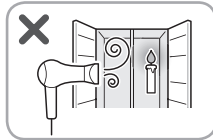

제품 내의 전기 부품에 물이 들어간 경우 전원 플러그를 뽑아 후 LG전자 서비스 센터로 연락하십시오.

- 감전 또는 화재의 원인이 됩니다.



제품 뒷면(커버)에 과도한 힘을 주거나 충격을 가하지 마십시오.

- 감전, 화재, 고장, 폭발의 원인이 됩니다.

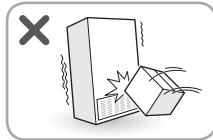

조그마한 동물이나 애완동물이 전원선 또는 급수 호스를 갉아먹지 않도록 주의하십시오.

- 감전 또는 화재의 원인이 됩니다.

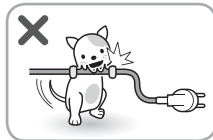

폐기 관련

제품을 폐기할 때는 모든 부품을 제자리에 둔 상태로 문의 패키지를 분리한 후 어린이의 접근을 차단하십시오.

- 어린이가 제품 안으로 들어가면 갇히게 되어 사망의 원인이 됩니다.



포장재(비닐, 스티로폼 등)는 어린이가 손대지 않도록 폐기하십시오.

- 포장재에 의한 질식의 원인이 됩니다.



⚠ 주의

설치 관련

제품 이동 시 기울여서 밀거나 끌지 마십시오.

- 제품이 넘어져 상해의 원인이 됩니다.

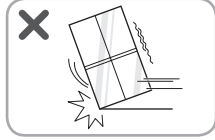

제품 운반 시에는 2명 이상이 안전하게 운반하십시오.

- 제품을 떨어뜨릴 경우 제품이 무거워 상해 또는 고장의 원인이 됩니다.

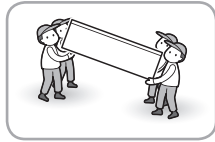

제품 이동 시 제품에 손, 발 등 신체의 일부가 끼이지 않도록 조심하십시오.

- 상해의 원인이 됩니다.



사용 관련

젖은 손으로 냉동 식품 또는 냉동실(냉동 기능으로 사용하는 칸)의 금속 부속품을 만지지 마십시오.

- 동상의 원인이 됩니다.



냉동실 및 0 °C 이하로 내려갈 수 있는 칸 또는 얼음 저장통에 유리병 또는 캔(탄산 음료) 종류를 넣지 마십시오.

- 내용물이 얼어서 유리병이 깨지거나 캔이 폭발하여 상해의 원인이 됩니다.



살아있는 애완동물을 제품 안에 넣지 마십시오.

- 애완동물이 죽을 수 있습니다.



제품 문 전면 또는 선반에 적용된 강화 유리는 생활 충격에 의하여 파손될 수 있으므로 깨질 경우 손으로 만지지 마십시오.

- 상해의 원인이 됩니다.



제품 문 또는 홈바를 여닫을 때 손 또는 발이 끼이지 않도록 주의하십시오.

- 상해의 원인이 됩니다.



냉장고 문을 열어둔 상태에서 홈바를 열거나, 홈바를 열어둔 상태에서 냉장고 문을 열지 마십시오.

- 홈바가 냉장고 모서리에 부딪치고 찍혀 제품 손상의 원인이 됩니다.



홈바 위에 무거운 물건을 올려 놓지 마십시오.

- 물건이 떨어져 상해의 원인이 됩니다.



제품 문을 세게 여닫지 마십시오.

- 제품 바구니에 보관된 저장 식품이 떨어져 상해의 원인이 됩니다.



홈바를 도마로 사용하거나 날카로운 도구에 긁히지 않도록 주의하십시오.

- 제품 손상의 원인이 됩니다.



제품 문의 힌지가 파손되었거나 작동이 원활하지 않을 시는 사용을 중단한 후 LG전자 서비스 센터로 연락하십시오.

- 제품이 넘어질 경우, 제품 손상 또는 상해의 원인이 됩니다.

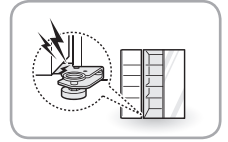

제품 문, 보관실, 선반, 냉장실 홈바 등에 매달리거나 올라가지 마십시오.

- 제품이 넘어지거나 문에 손이 끼어 상해의 원인이 됩니다. 특히, 어린이를 조심시켜 주십시오.



신체, 감각, 정신 능력이 결여된 사람 또는 경험과 지식이 부족한 사람(어린이 포함)은 보호자의 감독이나 지시 없이 본 제품을 안전하게 사용할 수 없습니다. 안전한 사용을 위하여 보호자가 감독하십시오.

- 감전, 화상, 상해의 원인이 됩니다.



제품 내부의 선반을 뒤집어 넣지 마십시오.

- 선반이 떨어져 상해의 원인이 됩니다.

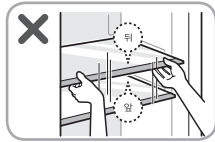

제품 내 성에 제거가 필요할 경우 직접 조치를 취하지 말고, LG전자 서비스 센터로 연락하십시오.

- 제품 손상의 원인이 됩니다.

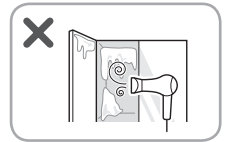

제품 문 바구니에 물통 또는 반찬 용기 등을 과도하게 보관하지 마십시오.

- 바구니가 파손되거나 주위 구조물에 손이 부딪혀 상해의 원인이 됩니다.



냉매 회로가 손상되지 않도록 사용 시 주의하십시오.

- 제품 손상의 원인이 됩니다.

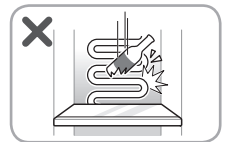

제품 내부에 음식을 무질서하게 보관하지 마십시오.

- 제품 문을 여닫을 때 식품이 떨어져 상해의 원인이 됩니다.

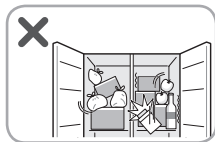

제품 내에 다른 전자제품(전열기, 핸드폰 등)을 넣고 사용하지 마십시오.

- 식품 저장 외의 용도로 사용 시 화재 또는 제품 파손의 원인이 됩니다.

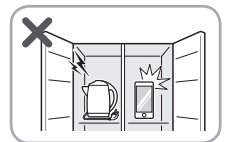

장시간 정전이 될 경우에는 냉동실 얼음 저장통의 얼음을 버려주십시오.

- 장시간 정전이 될 경우 얼음이 녹아 물이 바닥으로 떨어져 바닥이 손상될 수 있습니다.

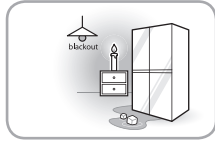

얼음이나 아이스크림을 냉동실에서 꺼내자마자 바로 입안에 넣지 마십시오.

- 동상의 원인이 됩니다.



설치하기

구성품

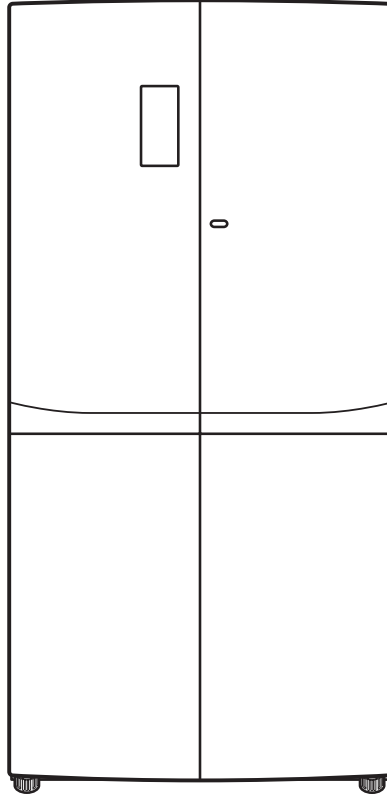

상냉장 하냉동 냉장고

- 제품의 외관 또는 구성품은 모델에 따라 다를 수 있습니다.

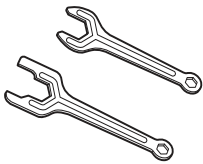

스패너(2개)

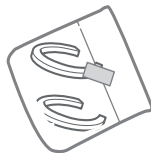

스냅링



마른 천

이동 및 운반 시 알아두기

제품 안의 식품은 모두 꺼내고, 선반 등의 깨질 위험이 있는 부품과 문의 손잡이는 테이프로 고정시킨 후 운반해주세요.

- 제품 파손의 원인이 됩니다.

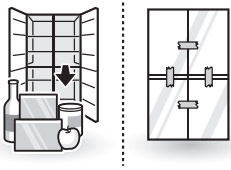

제품을 이동하거나 폐기할 경우, 콘센트에서 플러그를 뽑아주십시오. 전원 플러그를 뺀 후 제품 뒷면의 전원 플러그 걸이에 끼워서 고정해주세요.

- 전원 플러그의 파손 또는 바닥 긁힘의 원인이 됩니다.

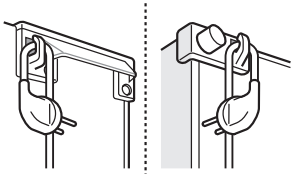

제품 운반 시에는 2명 이상이 안전하게 운반하십시오.

- 제품을 떨어뜨릴 경우 제품이 무거워 상해 또는 고장의 원인이 됩니다.

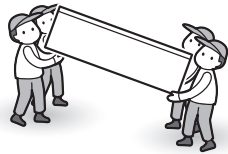

장거리 운반 시에는 제품을 바로 세워서 운반해주세요.

- 제품이 넘어져 고장의 원인이 됩니다.

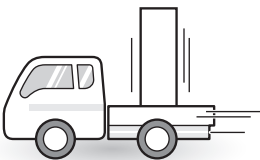

설치 시 알아두기

바닥이 단단하고 수평인 장소에 설치해주세요.

- 설치 바닥이 고르지 않으면 진동과 소음의 원인이 될 수 있으며, 문 개폐 시 제품이 넘어져 상해의 원인이 됩니다.
- 제품 앞 또는 뒤쪽 수평이 맞지 않을 때는 높이가 낮은 부분을 딱딱한 물체(책받침, 자 등)로 권 다음, 테이프로 고정하고 제품을 밀어 넣어 수평을 맞추어주세요.
- 용단 또는 마룻바닥 위에 설치할 경우 단단한 깔판을 깔아주세요.

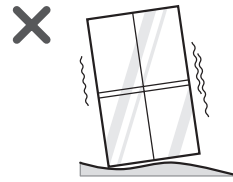

주위와 적당한 간격을 유지하여 설치해주세요.

- 제품과 벽 사이 간격이 너무 좁으면 통풍이 되지 않아 냉각력이 떨어져 제품 외벽에 이슬이 생길 수 있고, 전기료가 많이 부과될 수 있습니다.

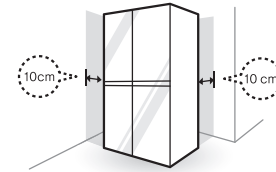

열기 또는 연탄 가스가 많은 곳은 피하여 설치해주세요.

- 제품의 성능 저하 또는 외관 변색의 원인이 됩니다.

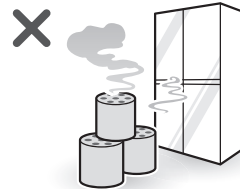

주위 온도가 5 °C 이상 43 °C 이하인 곳에 설치해주세요.

- 범위를 초과하는 온도에서 제품을 사용하지 마십시오.
- 내부 온도는 제품의 위치, 주변온도, 문을 여는 횟수에 영향을 받을 수 있습니다.
- 설치 장소의 온도가 너무 높거나 낮으면 제품 성능 저하 또는 과도한 전기료 부과의 원인이 됩니다.

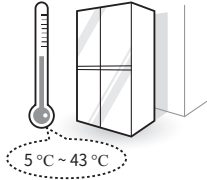

습기가 적고 통풍이 잘되는 곳에 설치해주세요.

- 제품의 부식 또는 감전의 원인이 됩니다.

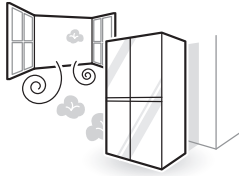

- 제품 치수와 주변 공간을 확인한 후 설치해주세요.

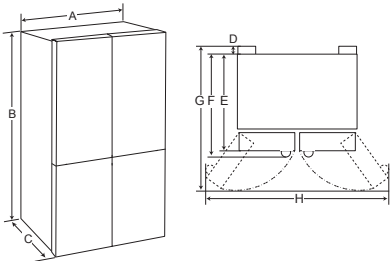

-	치수				
종류	유형1	유형2	유형3	유형4	유형5
A	912 mm	912 mm	912 mm	912 mm	912 mm
B	1858.5 mm	1802 mm	1802 mm	1797 mm	1797 mm
C	923 mm	923 mm	758 mm	923 mm	758 mm
D	20 mm	20 mm	20 mm	20 mm	20 mm
E	898 mm	898 mm	733 mm	898 mm	733 mm
F	903 mm	903 mm	738 mm	903 mm	738 mm
G	1263 mm	1263 mm	1098 mm	1263 mm	1098 mm
H	1637 mm	1637 mm	1637 mm	1637 mm	1637 mm

알아두기

- 제품 유형은 냉장고 내부에 부착된 스티커를 참고해 주세요.

접지 시 알아두기

제품을 설치한 후 전원 플러그를 콘센트에 연결해주세요.

본 제품은 220 V 전용 제품입니다. 반드시 접지된 220 V 전용 콘센트에 꽂아주세요.

제품이 연결된 콘센트에 다른 가전 제품을 동시에 연결하지 마세요.

누전으로 인한 감전 사고를 방지하기 위해 반드시 접지 후 제품을 사용해주세요.

콘센트에 접지 단자가 있는 경우

- 콘센트에 접지 단자가 있는 경우 별도의 접지가 필요하지 않습니다.



접지 단자가 없는 경우

- 누전 차단기가 설치되어 있는지 확인한 후, 설치되어 있지 않는 경우 전문 기술자에게 요청하여 설치 후 제품을 사용해주세요.

문 높이 조절하기

바닥의 수평이 고르지 않은 경우 제품 문의 높낮이 차이가 발생할 수 있습니다. 이 경우 다음의 방법으로 문의 높이 차이를 조절해주세요.

냉장실 문 높이 조절하기

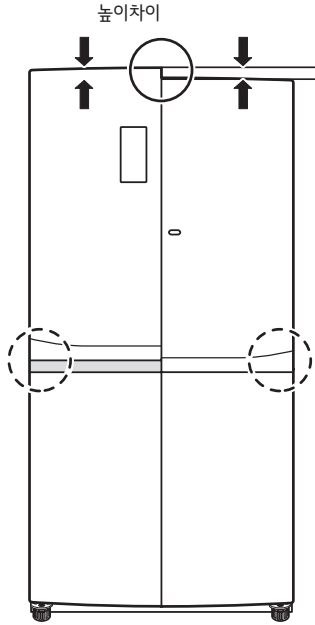

왼쪽 문이 낮을 경우

냉장실 왼쪽 문을 들어 올린 후 스패너를 이용하여 그림과 같이 도어 힌지 볼트를 돌려주세요.

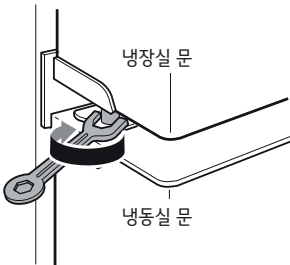

오른쪽 문이 낮을 경우

냉장실 오른쪽 문을 들어 올린 후 롱노즈 플라이어를 이용하여 그림과 같이 높이가 맞춰질 때까지 스냅링을 추가로 삽입해주세요.

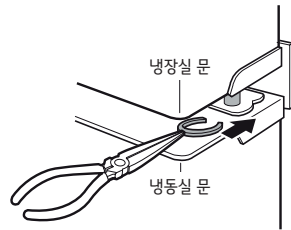

냉동실 문 높이 조절하기

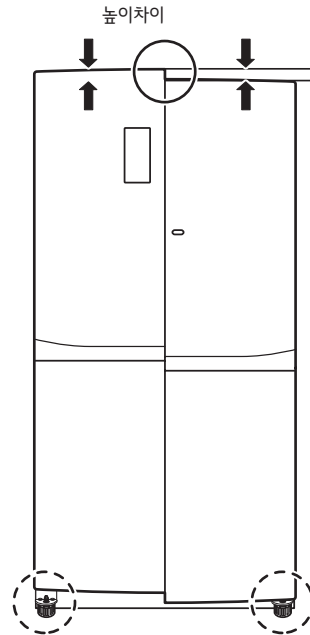

[방법 1]

제품 문을 연 후 높이가 낮은 쪽에 있는 높이 조절 나사의 너트에 스패너를 끼운 후 돌려 수평을 맞추어주세요.

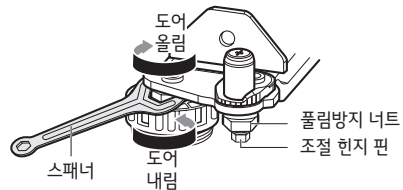

[방법 2]

- 1 스페너 넓은 쪽을 이용하여 풀림방지 너트를 시계 방향으로 돌려 풀림방지 너트 조임을 풀어주세요.

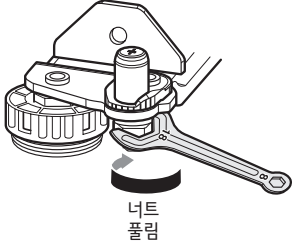

- 2 스페너 좁은 쪽을 이용하여 조절 힌지 핀을 시계 방향 또는 반시계 방향으로 돌려 냉장실 문과 냉동실 문의 높이 차이를 조절해주세요.

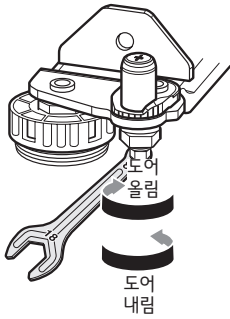

- 3 문의 높이를 맞춘 후 풀림 방지 너트를 반시계 방향으로 돌려 끝까지 조여주세요.

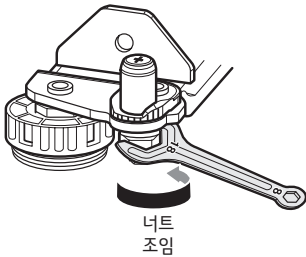

⚠ 주의

- 힌지 핀이 빠질 수 있으니 너무 과도하게 높이를 조절하지 마십시오. (높이 조절 가능 범위: 최대 3 mm)

사용하기

각 부 명칭 및 기능

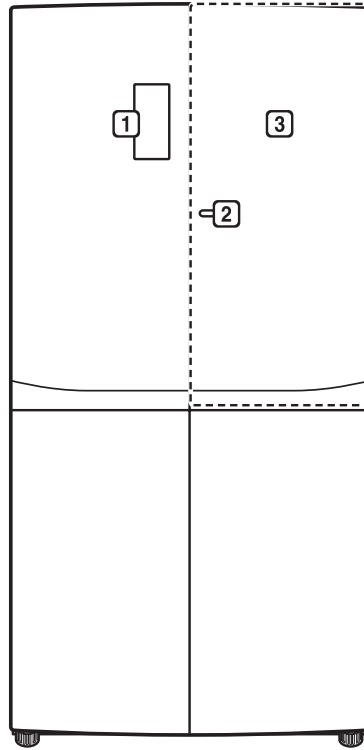

• 제품의 외관 또는 구성품은 모델에 따라 다를 수 있습니다.

① 제어창

냉장실 또는 냉동실 내부 온도를 조절할 수 있습니다.

② 매직 스페이스 이지 오픈 버튼

매직 스페이스 도어를 열기 위해 누르는 버튼입니다.

③ 매직 스페이스 도어

음료수, 과자 등 자주 꺼내는 식품을 보관하는 공간입니다.

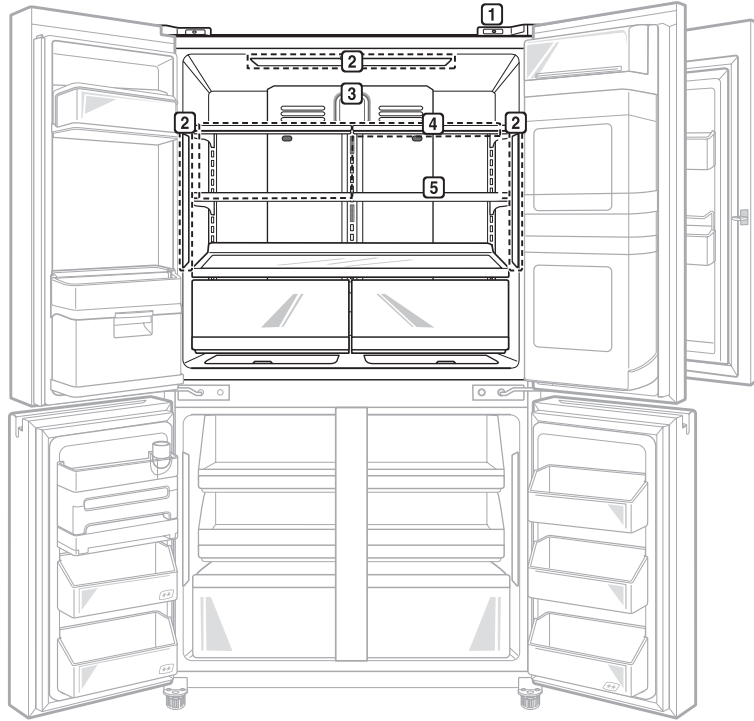

• 제품의 외관 또는 구성품은 모델에 따라 다를 수 있습니다.

① 스마트 진단부

제품 오작동이나 고장이 발생할 경우 LG전자 서비스 센터에 연락하여 정확한 진단을 받을 수 있습니다.

② LED 램프

냉장실, 매직 스페이스를 열면 제품 내부의 LED 램프의 불이 켜집니다.

③ UV 안심 제균+

제품 내부의 박테리아 및 냄새를 제거하는 기능입니다.

④ 냉장실 선반

반찬, 냉장 식품 등을 보관하는 공간입니다.

- 선반을 다른 높이의 홈에 끼워 필요에 따라 선반의 위치를 조절할 수 있습니다.
- 두부 등 수분이 많은 음식은 선반 앞쪽에 보관해주세요.

⑤ 접이식 선반

선반을 접어 큰 음식 또는 큰 통을 보관하는 공간입니다.

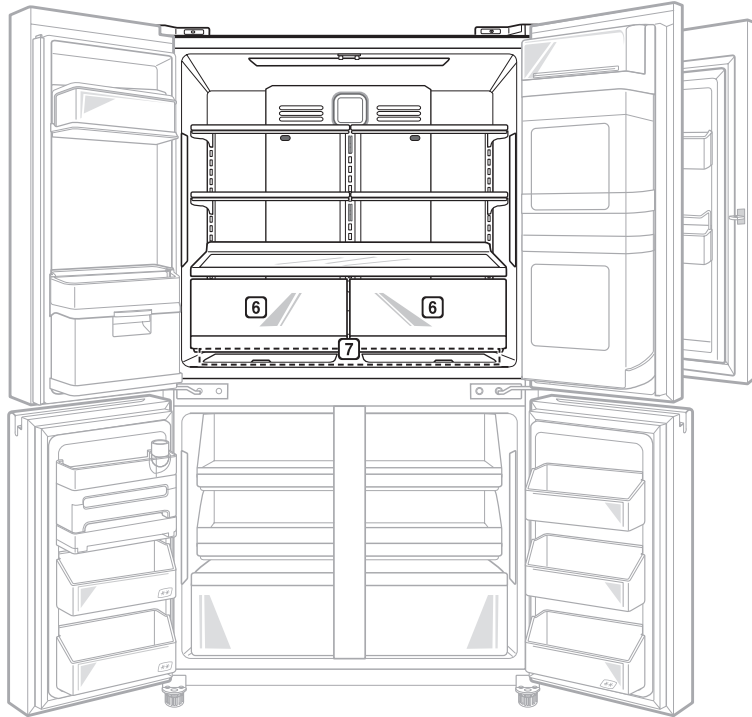

• 제품의 외관 또는 구성품은 모델에 따라 다를 수 있습니다.

- ⑥ **신선 야채실**
야채나 과일을 신선하게 보관하는 공간입니다.

- ⑦ **멀티수납 코너**
햄 또는 치즈 등 작은 식품을 보관하는 공간입니다.

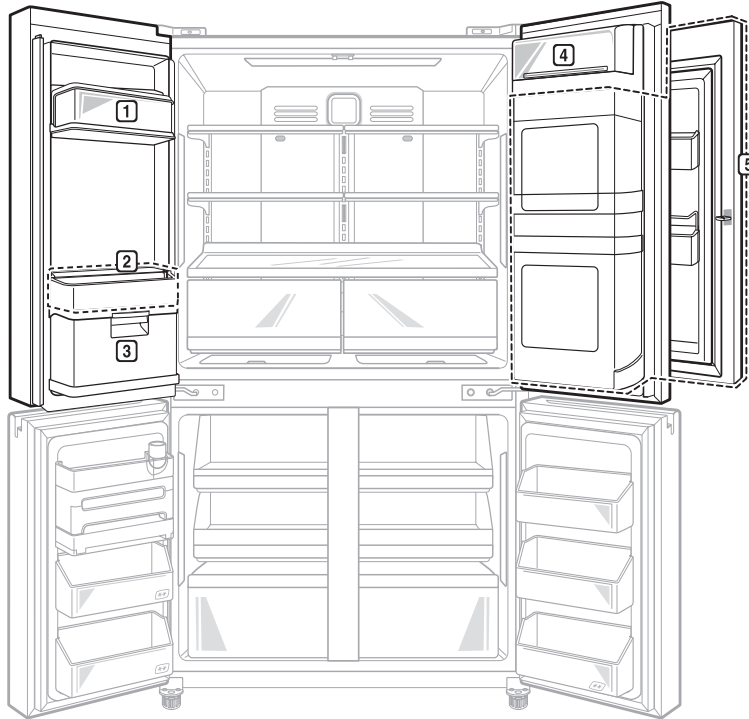

• 제품의 외관 또는 구성품은 모델에 따라 다를 수 있습니다.

- 1 냉장실 바구니**
작게 포장된 냉장 식품, 음료수, 소스통 등을 보관하는 공간입니다.
- 2 스마트 디바이더**
디바이더를 접어 크고 작은 식재료를 보관하는 공간입니다.
- 3 알뜰 야채실**
자주 사용하거나 남은 야채를 보관하는 공간입니다.
- 4 유제품 코너**
버터, 치즈 등의 유제품을 보관하는 공간입니다.
- 5 매직 스페이스**
음료수, 과자 등 자주 꺼내는 식품을 보관하는 공간입니다.

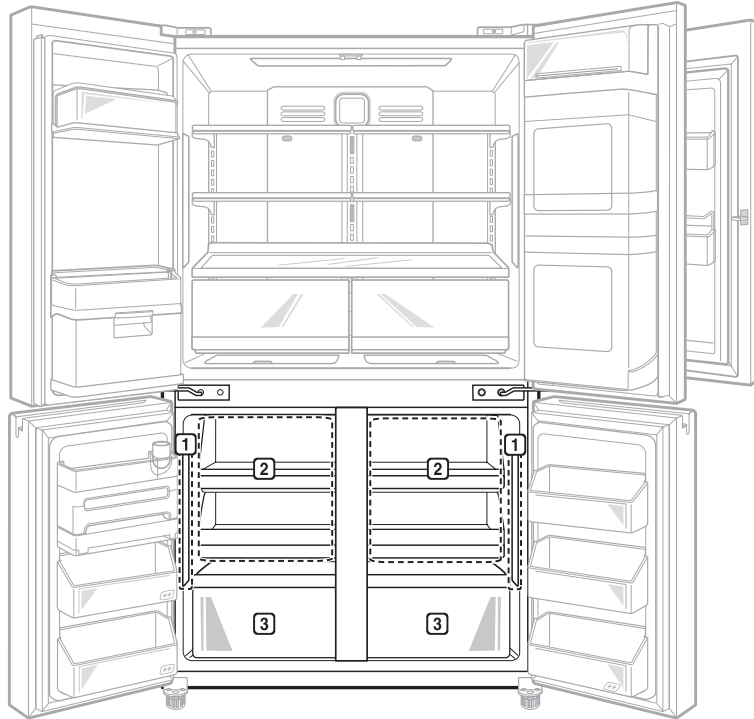

• 제품의 외관 또는 구성품은 모델에 따라 다를 수 있습니다.

① LED 램프

냉동실의 문을 열면 제품 내부의 LED 램프의 불이 켜집니다.

② 슬라이딩 선반

고기, 생선, 냉동 만두, 아이스크림 등 각종 냉동 식품을 보관하는 공간입니다.

③ 냉동실 서랍

마른 오징어, 마른 멸치, 고춧가루 등 장기 저장용 냉동 식품을 보관하는 공간입니다.

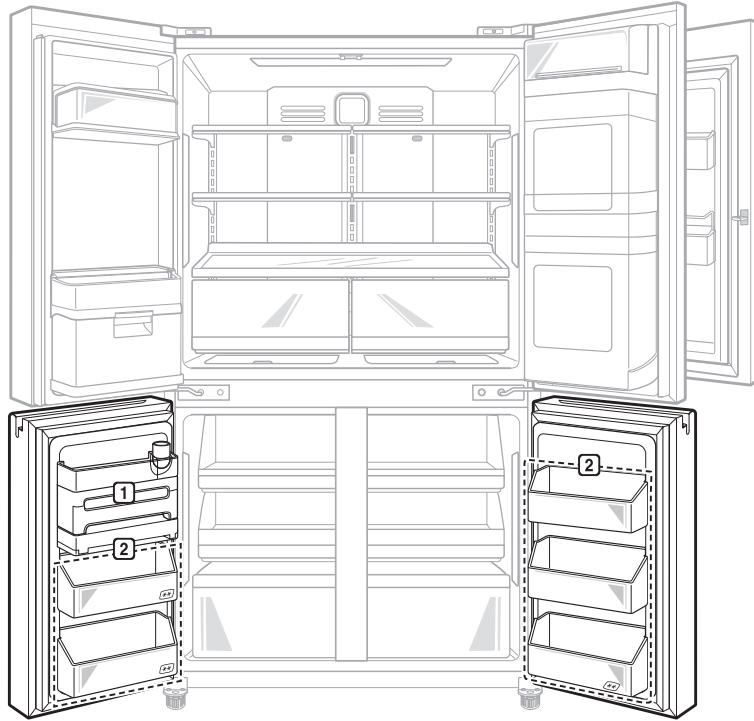

• 제품의 외관 또는 구성품은 모델에 따라 다를 수 있습니다.

1 이지 아이스 메이커

얼음 저장통을 꺼내지 않고 쉽게 얼음을 만들고 저장하는 공간입니다.

2 냉동실 바구니

작게 포장된 냉동 식품을 보관하는 공간입니다.

- 아이스크림 또는 장기 보관할 식품은 넣지 마세요.
- (**) 투스타 섹션이란? : -12℃~-18℃ 유지되며 냉동 식품을 보관하는 공간입니다.

사용하기 전 알아두기

- 정전이 발생한 경우, 전기 회사에 전화하여 정전 예상 시간을 확인해주세요. 전원이 꺼져있는 동안에는 문을 여는 것을 자제해주세요. 전원이 다시 공급되면, 음식 상태를 확인하십시오.
- 자동 제상 시스템은 냉각기에 생긴 성에를 자동으로 제거하여 냉장고의 냉각 성능을 유지해줍니다.
- 식품은 서로 적당한 간격을 두고 보관해주세요. 냉기가 고루 퍼지고 전기료도 절약됩니다.
- 완전 해동된 식품을 다시 냉동하지 마세요. 한번 얼렸다가 녹인 식품을 다시 얼리면 맛과 영양이 떨어집니다.
- 깨질 우려가 있는 병 종류는 냉동실에 보관하지 마세요.
- 이슬 또는 성에가 생기지 않도록 뜨거운 식품은 식혀서 보관해주세요.
- 문이 꼭 닫히지 않을 수 있으니 선반이나 문의 바구니에 식품을 적당 간격을 두어 보관해주세요.
- 냉동실에 제품 보관 시 제품에 표기된 온도 이하로 냉동실 온도를 설정해주세요.
- 문이 완전히 닫히지 않은 경우, 여름철 습도가 높은 경우, 냉동실을 자주 여는 경우에는 성에가 발생할 수 있으므로 주의해주세요.
- 냉장실 또는 냉동실 문을 완전히 연 후 각 실 또는 칸의 분리 및 조립을 진행해주세요.
- 제상 후 온도 상승은 제품 규격에서 허용되는 범위임을 양지해주세요. 온도 상승으로 인한 식품 손상을 줄이고자 할 경우 저장된 식품을 밀봉하거나 여러 겹으로 포장해주세요.
- 얼음 그릇에 먹는 물 이외의 음료를 넣어 얼리지 마세요.
- 식물성 기름(참기름, 식용유 등)을 냉장고에 보관하기 전에 반드시 식물성 기름 용기에서 안내하는 보관 방법에 따라 보관해주세요.
- 냉장실에 보관 시 식물성 기름이 흘러 냉장실 바구니가 지지 분해될 수 있습니다. 식물성 기름이 든 병을 우유 팩 등에 넣어 보관하면 깨끗하게 냉장고를 사용할 수 있습니다.

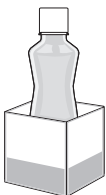

효과적인 식품 보관 방법

- 냉장 식품은 밀폐 용기에 넣어서 보관해주세요.
- 제품에 보관할 식품은 유통기한과 식품 표시 사항(보관 방법)을 확인한 후 보관해주세요.
- 저온에서 상하기 쉬운 식품은 장기간 보관하지 마세요.
- 냉장이나 냉동이 필요한 식품은 구입 후 바로 냉장고나 냉동고에 넣어주세요.
- 제품 내 보관 전 이물질 및 흠을 제거하고 랩이나 용기에 밀봉하여 보관해주세요. 고기, 생선, 채소 등 신선 식품과 캔, 병 등의 포장 식품에는 미생물이나 곤충, 세균 등의 이물질이 묻어 있기에 그대로 넣으면 다른 식품까지 오염될 수 있습니다.
- 채소는 신문지에 싸서 보관하지 마세요. 신문지 인쇄 물질 혹은 다른 이물질이 식품에 묻을 수 있습니다.
- 장기간 보존하는 것과 온도변화에 민감한 식품은 냉동고 안쪽 깊숙이 넣어주세요. 위치별 온도는 냉장 문쪽 > 냉장 채소 칸 > 냉장 안쪽 > 냉동 문쪽 > 냉동 안쪽 순으로 낮아집니다.
- 제품 내부를 꼭 채우지 말고 70 % 이하로 채워주세요. 지나치게 꽉 채워 넣으면 냉기가 원활히 순환되지 못합니다.
- 뜨거운 식품은 식힌 후에 보관해주세요. 많은 양의 뜨거운 식품을 넣으면 제품 내부 온도가 상승하여 주변 식품에 영향을 주게 됩니다.
- 제품 문을 너무 자주 여닫지 마세요.
- 냉동 보관 시 1주-3주로 한정하여 보관해주세요.
- 냉장실과 냉동실은 항상 청결하게 사용해주세요.

제어창 사용하기

각 부 명칭 및 기능

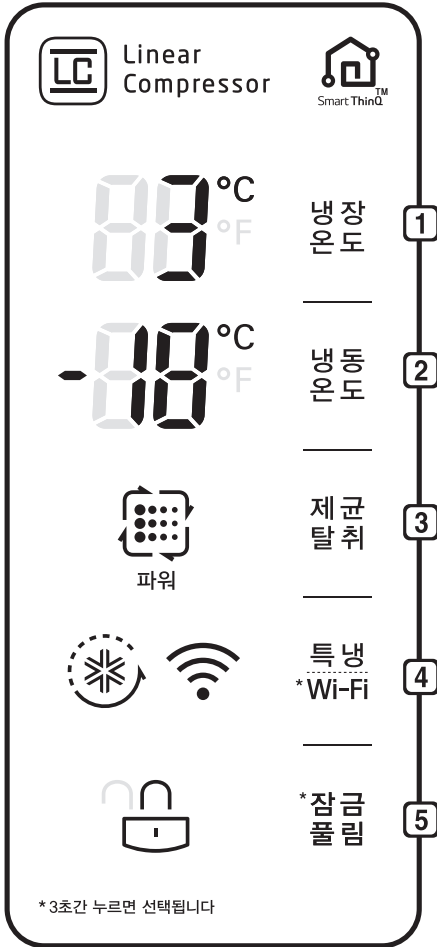

- 1** 냉장온도 조절 버튼
냉장온도를 설정할 수 있습니다.
- 2** 냉동온도 조절 버튼
냉동온도를 설정할 수 있습니다.
- 3** 제균탈취 설정 버튼
제균탈취 기능을 설정할 수 있습니다.

 - 제균탈취 버튼을 누를때마다 UV안심제균+의 기능이 켜짐→파워→꺼짐으로 반복 표시됩니다. 단, 절전모드 일 경우 위의 작동순서로 기능 설정됩니다.
- 4** 특급냉동/Wi-Fi 설정 버튼
특급냉동 기능을 설정할 수 있습니다.
Wi-Fi 기능을 설정할 수 있습니다.

 - 버튼을 3초간 누르면 ON 또는 OFF를 설정할 수 있습니다.
- 5** 잠금/폴림 설정 버튼
제어창의 버튼에 대한 잠금/폴림을 설정할 수 있습니다.

• 제공된 기능은 모델에 따라 다를 수 있습니다.

제어창 사용 시 알아두기

- 다음의 경우 제어창이 점등됩니다.
 - 전원을 켰을 때
 - 제어창의 버튼을 눌렀을 때
 - 제품 문(냉장실, 냉동실, 매직 스페이스)을 열 때
- 다음의 경우 절전을 위해 제어창이 자동으로 꺼집니다.
 - 전원을 켜 후 1분 경과 시
 - 원하는 버튼을 누른 후 20초 동안 버튼 조작이 없을 시
 - 제품 문(냉장실, 냉동실, 매직 스페이스)을 열고 닫은 후 20초 경과 시
- 절전 기능 작동 시, 잠금/풀림 (🔒)을 포함한 모든 제어창이 꺼집니다.
- 제어창의 버튼은 정전기를 보유한 물체에 반응하여 작동됩니다.
- 상태에서 버튼부 최초 터치 시 기능은 작동되지 않고 제어창이 점등되며, 두 번째 터치 시 해당 버튼의 기능을 작동시킬 수 있습니다. 단, 잠금 상태에서 버튼 터치 시 제어창 내의 🔒 그림이 점멸되니, 잠금 상태를 해제한 후 사용해 주세요.
- 제어창을 청소 시 인체의 접촉이 있으면 버튼의 기능이 작동될 수 있습니다.
- 제어창에 이물질이 있거나 헝겊이나 장갑 등으로 버튼을 조작하면 작동이 안 될 수 있습니다.
- 제어창에 물기가 있으면 작동이 되지 않거나 버튼이 오작동될 수 있으니 물기를 닦은 후 사용해 주세요.

온도 조절하기

냉장실 또는 냉동실의 온도를 조절할 수 있습니다.

- **냉장온도** 또는 **냉동온도** 버튼을 눌러 온도를 조절해주세요.

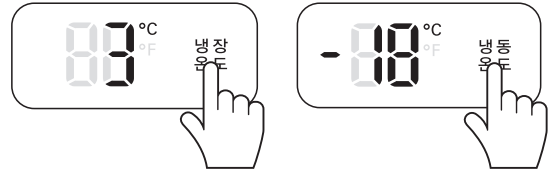

- 초기 설정 온도는 냉장실 3 °C, 냉동실 -18 °C 로 설정되어 있습니다.
- 온도 조절을 할 경우 냉장실은 0 °C~6 °C, 냉동실은 -16 °C~-24 °C 사이에서 가능합니다. (1등급 제품의 경우 7 °C 까지 조절 가능합니다.)
- 제어창에 표시되는 설정 온도는 제품 내의 실제 온도가 아니라 목표 온도이므로 실제 내부 온도는 식품 상태에 따라 차이가 있을 수 있습니다.

특급냉동 설정하기

냉동실 전체를 빠르게 냉동시킬 수 있어 한꺼번에 많은 냉동 식품을 보관할 수 있습니다.

- **특급냉동** 버튼을 누르면 제어창에 특급냉동 아이콘이 나타나며 설정됩니다.



- **특급냉동** 버튼을 누를 때마다 작동과 해제가 반복 표시됩니다.
- 특급냉동을 설정한 후 일정 시간(약 3시간)이 지나면 특급냉동 기능이 자동으로 해제됩니다.

UV 안심 제균+ 사용하기

UV 안심 제균+ 기능으로 제품 내부의 박테리아 및 냄새를 제거할 수 있습니다. 단, 음식에 흡착된 균이 아닌 제품 내 부유균에 대해서만 효과가 있습니다.

UV 안심 제균+ 기능을 사용하려면 제어창의 **제균탈취** 버튼을 눌러 켜짐이나 파워 모드로 전환해주세요.

- **제균탈취** 버튼을 누를 때 마다 UV 안심 제균+의 기능이 **켜짐** → **파워** → **꺼짐**으로 전환됩니다.



- 파워 모드 설정 후 4시간이 지나면 켜짐으로 전환됩니다.

! 주의

- 켜짐 또는 파워 모드로 전환되면 UV 안심 제균+ 주변의 LED 램프도 함께 켜집니다.
- 냉장실 문을 열고 UV 안심 제균+ 주변의 LED 램프가 점등되었는지 확인하십시오.
- UV 안심 제균+ 커버를 강제로 분리하지 마십시오. 오작동의 원인이 됩니다.

잠금 설정 및 해제하기

버튼부에 대한 잠금을 설정할 수 있습니다.

- **잠금/풀림** 버튼을 3초 이상 눌러주세요. 제어창에 잠금 아이콘이 나타나면서 잠금 기능이 설정됩니다.

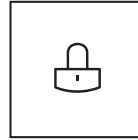

- **잠금/풀림** 버튼을 다시 3초 이상 눌러주세요. 제어창에 풀림 아이콘이 나타나면서 잠금 기능이 해제됩니다.

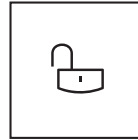

알아두기

- 잠금이 설정된 상태에서 버튼부를 누르면 현재 상태 정보와 함께 잠금 아이콘이 깜박입니다.
- 다른 버튼을 누르지 않으면 제어창은 20초 후 절전 모드로 전환됩니다.

아이스 메이커 사용하기(유형1)

얼음 저장통을 꺼내지 않고 쉽게 얼음을 만들수 있습니다.

얼음 만들기

- 1 이지 아이스 메이커에서 물통을 꺼내주세요.

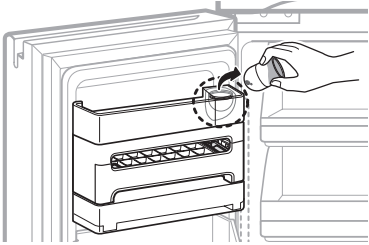

- 2 뚜껑을 열고 물통 입구의 고무링까지 물을 가득 채워주세요.

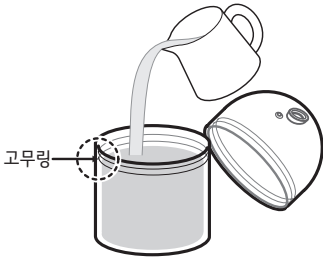

- 3 뚜껑을 닫고 물이 바닥에 흐르지 않게 주의하여 제자리에 놓아주세요.

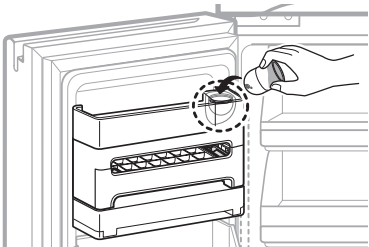

⚠ 주의

- 뚜껑을 완전히 닫지 않으면, 물통 입구가 바닥에 닿아 얼어 붙을 수 있으므로 주의하십시오.
- 물통 입구가 얼어서 물이 나오지 않을 시 미지근한 물로 녹인 후 사용하십시오.
- 물통을 이용하여 급수 시 얼음 그릇에 얼음이 남아있으면 물이 넘칠 수 있으니 주의하십시오.
- 물을 채운 후 얼음 그릇을 삽입 할 때에는 물이 흐르지 않도록 주의하십시오.
- 전체 얼음 그릇 중 한 두칸이 비어있을 경우 얼음 그릇을 조금 흔들어주십시오.

얼음 꺼내기

- 1 이지 아이스 메이커의 얼음 분리 손잡이를 시계 방향으로 돌려주세요.

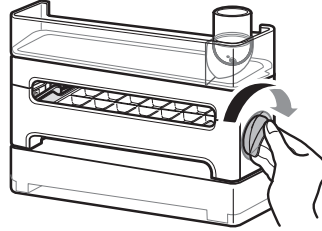

- 2 얼음 저장통을 살짝 들어 꺼내주세요.

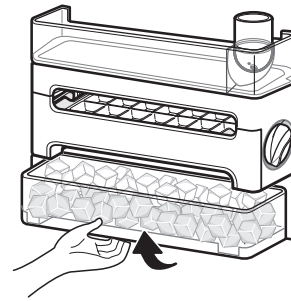

알아두기

- 얼음이 잘 떨어지지 않을 경우에는 얼음 분리 손잡이를 한번 더 돌려주세요.
- 물이 완전히 얼기 전에 얼음 분리 손잡이를 돌리면 얼음이 서로 엉겨 붙을 수 있으므로 주의해주세요.
- 물이 완전히 어는데 걸리는 시간은 약 4시간입니다.
- 얼음 저장통을 사용 후 제자리에 넣을 때에는 끝까지 삽입되었는지 꼭 확인해주세요.
- 얼음 저장통의 저장량은 3회가 적합합니다. 3회 이상의 양을 저장하면 그릇이 빠지지 않을 수도 있습니다.

⚠ 주의

- 냉동실 문(이지 아이스 메이커의 문)을 자주 여닫을 시 물이 어는 시간이 다소 지연될 수 있습니다.
- 물이 어는 시간은 계절에 따라 다소 차이가 있을 수 있습니다.
- 최초 설치 후 24시간 전에는 제품 내부 온도가 안정되지 않아 물이 어는데 시간이 오래 걸릴 수 있습니다.
- 취출된 얼음 모서리가 뾰족할 수 있으니 주의하십시오.

이지 아이스 메이커 분리하기

- 1 이지 아이스 메이커 상단 부분에 있는 냉동실 바구니의 양 끝을 잡고 위로 당겨 분리해주세요.

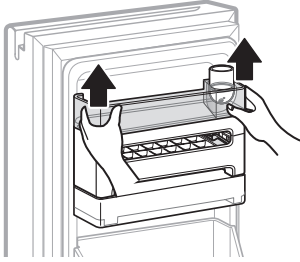

- 2 얼음 그릇의 양 끝을 잡고 위로 당겨 분리해주세요.

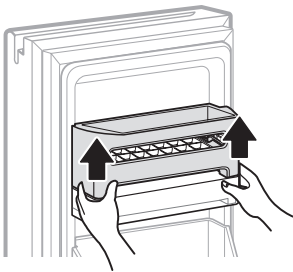

⚠ 주의

- 순서대로 분리하십시오. 얼음 그릇부터 분리 시 파손의 위험이 있습니다.
- 이지 아이스 메이커 분리 시 얼음 그릇이 빠지지 않도록 잘 잡고 빼내십시오.

얼음 그릇 청소하기

- 1 얼음 그릇 손잡이를 잡고 앞으로 당겨 분리해주세요.

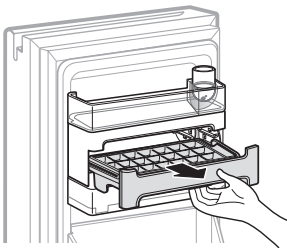

- 2 청소 후에는 다시 제자리에 넣어주세요.

⚠ 주의

- 청소 시 얼음 그릇을 제외한 구성품은 물수건으로 닦은 후 완전히 말려서 사용하십시오. 오작동의 원인이 될 수 있습니다.

아이스 메이커 사용하기(유형2)

얼음 만들기

아이스 트레이에 물을 채워 넣어주세요.

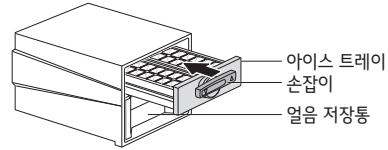

알아두기

- 물을 채울 때에는 수위선까지 채우십시오. 물을 너무 많이 채우면 얼음 취출이 어렵거나 오작동의 원인이 될 수 있습니다.
- 물을 채운 후 얼음 그릇을 삽입 할 때에는 물이 흐르지 않도록 주의하십시오.
- 물이 완전히 어는데 걸리는 시간은 약 4시간입니다.
- 물이 어는 시간은 계절적으로 다소 차이가 있을 수 있습니다.
- 최초 설치 후 24시간 전에는 제품 내부 온도가 안정되지 않아 물이 어는데 시간이 오래 걸릴 수 있습니다.

얼음 꺼내기

아이스 메이커의 얼음 분리 손잡이를 시계 방향으로 돌려주세요.

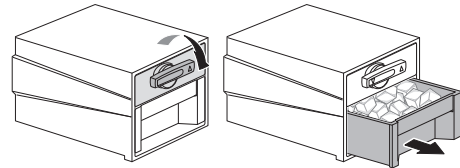

알아두기

- 얼음이 잘 떨어지지 않을 경우에는 얼음 분리 손잡이를 한번 더 돌리십시오.
- 얼음 저장통을 사용 후 제자리에 넣을 때에는 끝까지 삽입되었는지 꼭 확인하십시오.
- 물이 완전히 얼기 전에 얼음 분리 손잡이를 돌리면 얼음이 서로 엉겨 붙을 수 있으므로 주의하십시오.

매직 스페이스 사용하기

매직 스페이스 중 앙 좌측부 버튼을 “딸깍” 소리가 날 때까지 눌러주세요.

매직 스페이스 내부와 바구니에 수납 공간이 많아서 식품을 체계적으로 보관할 수 있습니다.

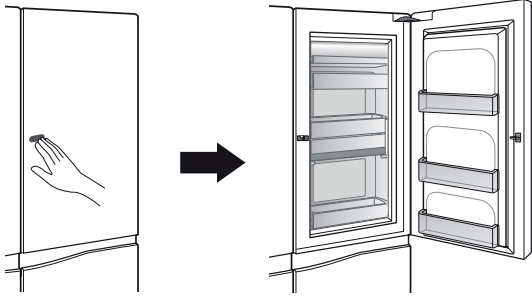

매직 스페이스 도어 바구니 분리하기

바구니 양 끝을 잡고 들어 분리해주세요.

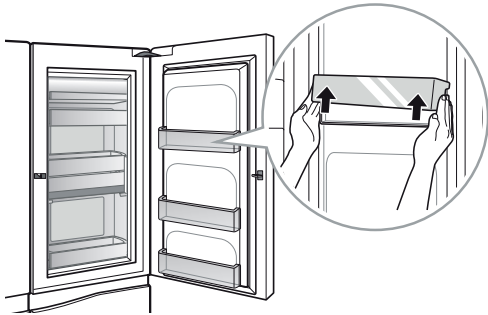

매직 스페이스 홈바 케이스 분리하기

1 유제품 코너의 덮개를 먼저 분리해주세요.

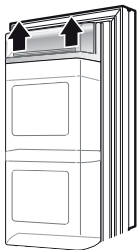

2 매직 스페이스 내부 홈바 케이스를 들어 올려 분리해주세요.



매직 스페이스 홈바 케이스 재조립하기

1 매직 스페이스 내부 홈바 케이스를 조립해주세요.

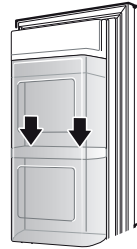

2 유제품 코너의 덮개를 조립해주세요.

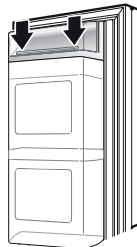

매직 스페이스 이동형 바구니 사용하기

필요에 따라 이동형 바구니를 위 아래로 이동시켜 공간을 편리하게 사용할 수 있습니다.

1 이동형 바구니를 올릴 때는 중앙을 잡고 위로 올려주세요.

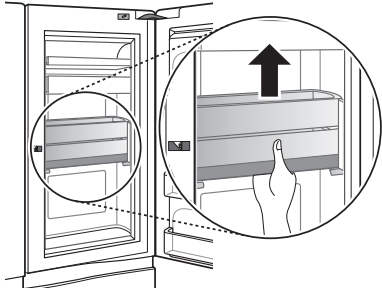

2 이동형 바구니를 내릴 때는 하단칸 아래의 양쪽 레버를 양손으로 동시에 위로 눌러 준 후 내려주세요.

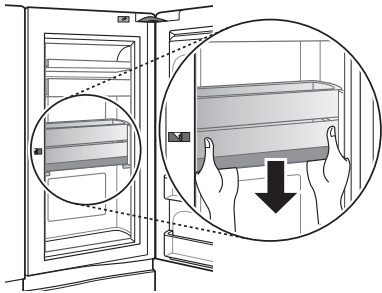

알아두기

- 이동형 바구니의 수평이 맞지 않을 경우, 양쪽 레버를 “딸깍” 소리가 날 때까지 위로 살짝 움직인 후 고정시켜주세요.
- 이동형 바구니의 경우, 별도로 분리가 되지 않아 매직 스페이스 덮개를 분리 후 청소해서 사용해주세요.

⚠ 주의

- 제품 문이 굽거나 파손되는 것을 방지하기 위해 쿨키퍼를 접은 상태로 사용하십시오.
- 쿨키퍼가 펼쳐진 상태에서는 제품 문이 제대로 닫히지 않아 경고음이 발생할 수 있습니다. 제품문을 닫을 시 접힌 상태를 확인하십시오.

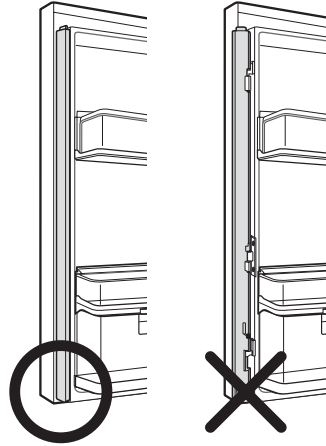

알아두기

- 제품 문의 패킹에는 냉기 누설 차단 효과를 높이기 위해 A, B의 단면이 다르게 적용되어 있습니다. 패킹의 모양은 찢어지거나 훼손된 것이 아니므로 안심하고 사용해주세요.

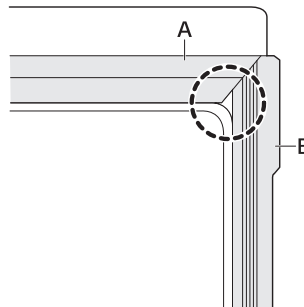

접이식 선반 사용하기

(적용 모델에 한함)

보관 식품의 높이와 크기에 따라 접이식 선반을 조절하여 공간을 활용할 수 있습니다.

- 접이식 선반 앞쪽을 살짝 들어 올려 안으로 밀어 넣어주세요.

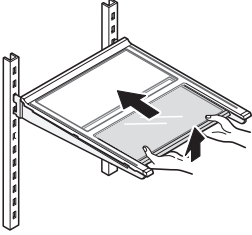

- 접이식 선반을 원래 위치대로 사용할 때에는 "딸깍" 소리가 날 때까지 앞으로 당겨주세요.

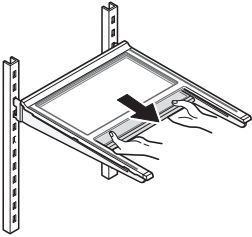

접이식 선반 분리하기

접이식 선반을 살짝 들어 올려 분리해주세요.

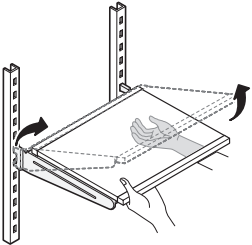

접이식 선반 재조립하기

냉장실 선반을 살짝 들어 올려 원하는 높이의 홀에 선반 고리를 건 후 접이식 선반 앞쪽을 내려주세요.

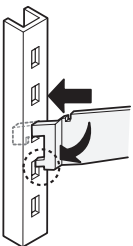

신선 야채실 사용하기

신선 야채실 서랍 분리하기

- 1 신선 야채실 서랍을 앞으로 당겨주세요.

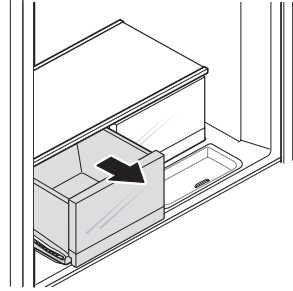

- 2 신선 야채실 서랍을 당긴 후 서랍 끝에 걸리는 레일부와 롤러가 분리되도록 들어 올려 분리해주세요.

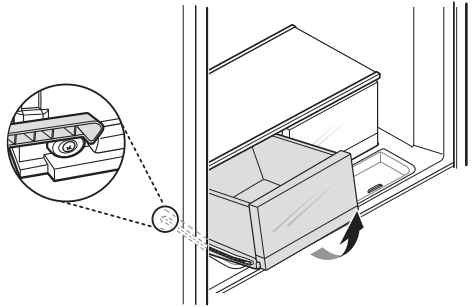

! 주의

- 신선 야채실 서랍을 양손으로 잡고 분리하십시오. 보관된 식품의 무게로 인해 다칠 수 있으므로 주의하십시오.
- 신선 야채실 서랍을 분리, 조립하기 전에 냉장실 양쪽 문을 활짝 열어주십시오. 냉장실 한쪽 문만 열 경우 신선 야채실이 완전히 분해되지 않습니다.
- 신선 야채실 서랍을 분리, 조립하기 전에 냉장실 양쪽 문에 있는 매직 스페이스 덮개와 알뜰 야채실을 먼저 분해하십시오.

신선 야채실 서랍 재조립하기

- 1** 신선 야채실 서랍 좌우의 롤러와 신선 야채실 (냉장실 안) 입구 안쪽의 롤러의 위치를 맞춰 서랍을 밀어주세요.

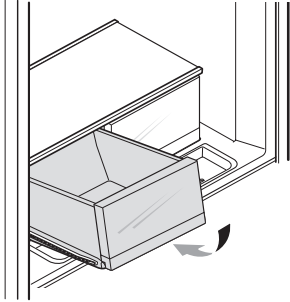

- 2** 신선 야채실 서랍을 신선 야채실(냉장실 안) 입구쪽의 롤러 위로 살짝 들어 올려 밀어주세요.

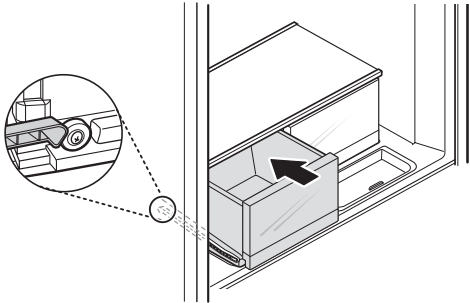

- 2** 신선 야채실 서랍을 모두 분리해주세요.

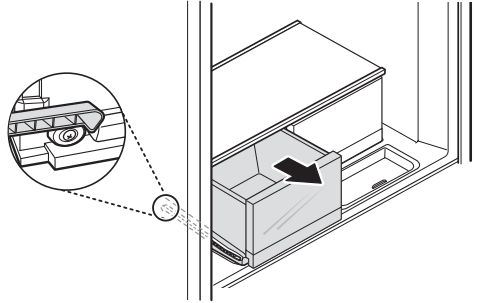

- 3** 신선 야채실 위 선반이 무거우므로, 한 손은 선반 아랫면을 받치고 다른 한 손으로 선반 전면을 잡아주세요. 고정된 선반 안쪽을 보며 들어 올려주세요.

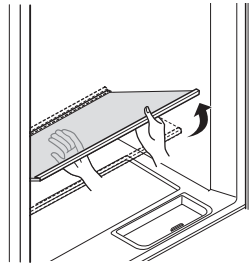

- 4** 분리된 선반을 비스듬히 세워 꺼내주세요.

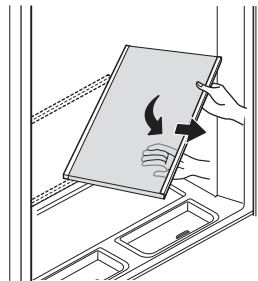

신선 야채실 분리하기(유형1)

- 1** 냉장실 양쪽 문을 열고 매직 스페이스 덮개와 알뜰 야채실을 모두 분리해주세요.

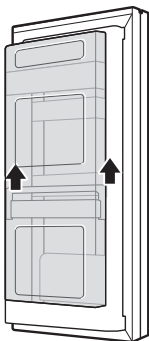

! 주의

- 신선 야채실 위 유리 선반은 무거우므로 선반을 분리 하기 전에 선반 위에 식품을 먼저 꺼낸 후 분리하십시오.
- 신선 야채실 위 유리 선반은 강화유리이나 깨질 경우 상해의 위험이 있으니 주의하십시오.
- 신선 야채실 서랍과 선반을 양손으로 잡고 분리, 조립하십시오.
- 신선 야채실을 분리, 조립하기 전에 냉장실 양쪽 문을 활짝 열어주십시오. 냉장실 한쪽 문만 열 경우 신선 야채실이 완전히 분해되지 않습니다.
- 신선 야채실 서랍과 선반 사이에 손이 끼지 않도록 주의하십시오.

신선 야채실 분리하기(유형2)

- 1 냉장실 문을 연 상태에서 냉장실 선반을 모두 빼내 주세요.

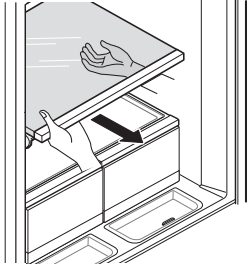

- 2 신선 야채실 서랍을 연 상태에서 투명 유리를 들어 올려 분리해주세요.

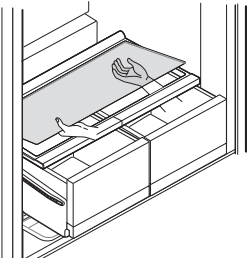

- 3 신선 야채실 야채실 서랍을 닫은 후, 양손으로 잡고 들어 올려서 분리시켜주세요.

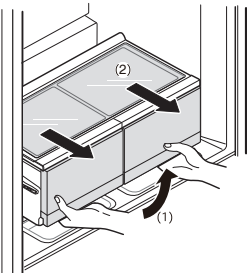

- 4 야채실 서랍을 양손으로 잡고 꺼내주세요.

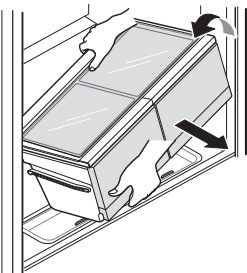

신선 야채실 재조립하기(유형1)

- 1 신선 야채실 선반을 비스듬히 세워 넣어주세요.

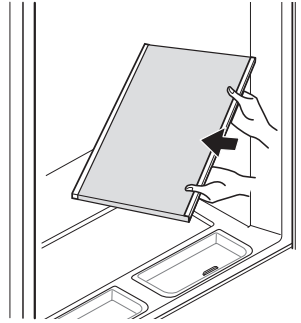

- 2 신선 야채실 위 선반이 무거우므로, 한 손은 선반 아랫면을 받치고 다른 한 손으로 선반 전면을 잡아주세요. 선반 안쪽의 고정부 위치에 맞춰 선반을 안으로 밀어 넣어주세요.

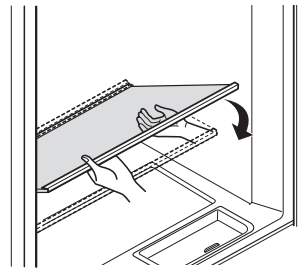

- 3 신선 야채실 서랍을 모두 조립해주세요.

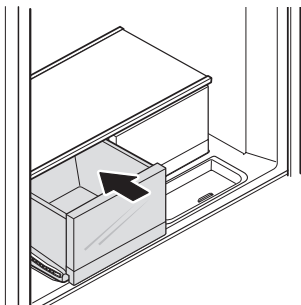

신선 야채실 재조립하기(유형2)

- 1 야채실 서랍을 양손으로 잡고 넣어주세요.

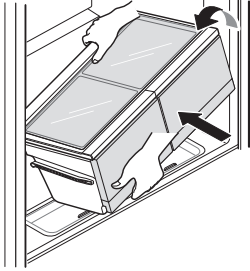

- 2 신선 야채실을 양손으로 잡고 밀어 넣어주세요.

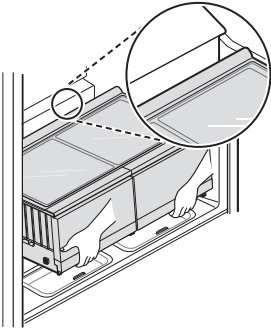

- 3 신선 야채실 서랍을 연 상태에서 투명 유리를 신선 야채실에 올려 놓아주세요.

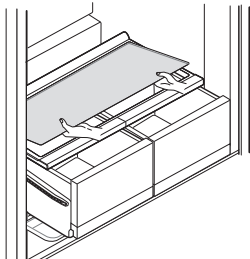

- 4 냉장실 선반을 모두 조립해주세요.

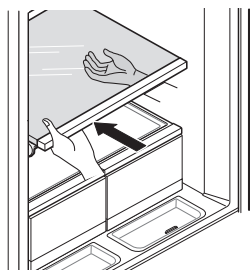

기타 기능 사용하기

문 열림 경보 알림

제품 문(냉장실, 냉동실, 매직 스페이스)이 열렸거나 완전히 닫히지 않은 채 1분이 지나면 30초 간격으로 3회의 경보음이 울립니다.

- 문을 닫은 후에도 경보음이 계속 울리면 LG전자 서비스 센터로 연락해주세요.

고장 감지 기능

제품 사용 중 제품에 이상 발생 시 스스로 고장을 감지합니다.

- 제품에 고장이 발생하면 어떤 버튼을 눌러도 작동되지 않고 에러 코드가 표시됩니다.
- 이 때는 전원을 끄지 말고 즉시 LG전자 서비스 센터로 연락해주세요. 전원을 끄면 LG전자 서비스 센터의 수리기사가 고장 부분을 찾는데 많은 시간이 소요됩니다.

스마트 기능 사용하기

LG SmartThinQ 애플리케이션 사용하기

- 본 내용은 제품에  또는  로고가 있는 모델에만 적용됩니다.

스마트폰에서 'LG SmartThinQ' 애플리케이션을 설치하면 보다 편리하게 제품을 이용할 수 있습니다.

LG SmartThinQ 사용 전 준비하기

- 1 제품과 무선 공유기 거리를 확인해주세요.
 - 제품과 무선 공유기 거리가 먼 경우, 신호 강도가 약해 집니다. 등록 시간이 많이 소요되거나 설치가 원활하지 않을 수 있습니다.

- 2 스마트폰에서 **모바일 데이터** 또는 **셀룰러 데이터**를 해제해주세요.
 - 아이폰의 경우, **설정** → **셀룰러** → **셀룰러 데이터**에서 해제해주세요.

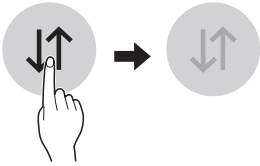

- 3 가정에서 사용 중인 Wi-Fi를 스마트폰에 연결해주세요.

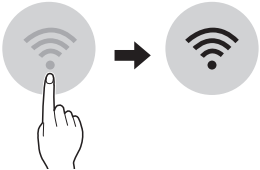

알아두기

- Wi-Fi의 무선 주파수는 2.4 GHz만 지원합니다. 무선 주파수 확인은 인터넷 서비스 업체에 문의하거나 무선 공유기 사용 설명서를 참조하세요.
- 무선 공유기와 인터넷 연결선은 애플리케이션을 사용하기 위해 필요한 별도 구매품이며, 별도로 설치해주세요.
- 무선 네트워크 사용을 위해 인터넷 서비스 업체에 문의하거나 사용자가 직접 무선 공유기를 설치할 수 있습니다. 사용자가 직접 무선 공유기를 설치할 경우 무선 공유기에 동봉되어 있는 사용설명서를 반드시 참조하여 설치해주세요.
- 제품과 가까운 위치에 무선 공유기를 설치해주세요. 제품과 무선 공유기의 설치 위치 또는 거리에 따라 무선 네트워크 신호 강도의 차이가 발생할 수 있으며, 그에 따른 데이터 송수신에 걸리는 시간에도 차이가 발생할 수 있습니다.
- 네트워크 환경에 따라 연결이 되지 않을 수 있습니다. 연결이 되지 않거나 네트워크 설정에 대한 문제가 발생하였을 경우 네트워크 관리자 또는 인터넷 서비스 업체로 연락해주세요.

- 무선 신호 송수신 이상으로 제품이 등록되지 않는 경우가 있습니다. 가전제품 전원 플러그를 뽑고 약 1분 뒤 다시 진행해주세요.
- 무선 공유기에 방화벽이 설정되어있다면 예외 등록 또는 해제 후 진행해주세요.
- 무선 공유기 SSID(Wi-Fi 검색 시 나타나는 무선 공유기 이름)는 반드시 영문, 숫자, 영문과 숫자 조합으로 설정해주세요. 한글 또는 특수문자를 사용하면 가전제품의 모델과 무선 공유기가 연결되지 않습니다.
- 라우터의 보안 방식이 WEP로 설정되어 있다면, 네트워크를 설정하지 못할 수 있습니다. 다른 보안 방식(WPA2 권장)으로 변경한 후 제품을 다시 등록해주세요.

LG SmartThinQ 설치하기

스마트폰의 Google Play 스토어 또는 Apple App 스토어에서 'LG SmartThinQ'를 검색하여 설치해주세요. 'LG SmartThinQ'의 자세한 사용 방법은 애플리케이션의 도움말을 참고해주세요.

LG SmartThinQ 기능 안내

원격 제어

제품을 원격에서 제어할 수 있습니다.

스마트 진단

제품의 오작동 또는 고장 발생 시 스마트 진단을 통해 제품 상태를 확인한 후 보다 편리하게 문제를 해결할 수 있습니다.

설정

제품의 기능 설정, 제품 관리, 알람 설정을 할 수 있습니다.

알아두기

- 무선 공유기, 인터넷 서비스 업체 또는 비밀번호를 변경한 경우, LG SmartThinQ에서 등록된 제품을 삭제한 후 다시 등록해주세요.
- 본 설명서의 내용은 'LG SmartThinQ' 애플리케이션의 버전에 따라 다를 수 있으며, 사용자에게 통보 없이 일부 변경될 수 있습니다.
- 제공된 기능은 모델마다 다를 수 있습니다.

Wi-Fi 모듈 사양

해당 무선설비는 전파혼신 가능성이 있으므로 인명 안전과 관련된 서비스는 할 수 없습니다.

모듈 모델명	LCW-004
사용 주파수	2412~2472 MHz
출력 (최대)	IEEE 802.11 b : 10.53 mW/MHz IEEE 802.11 g : 6.22 mW/MHz IEEE 802.11 n : 5.67 mW/MHz

오픈 소스 안내 정보

본 제품에 탑재된 GPL, LGPL, MPL 및 그 외 오픈소스 라이선스 하에 개발된 소스 코드를 얻으려면, <http://opensource.lge.com> 를 방문하십시오.

소스 코드를 비롯하여 해당하는 모든 라이선스의 내용 및 저작권 표시, 보증 책임이 없다는 표시를 다운로드 할 수 있습니다. LG전자는 또한 opensource@lge.com으로 e-mail을 보내 본 제품에 탑재된 소프트웨어의 오픈 소스 코드를 요청하실 경우, 매체 비용, 운반비 등 제공에 필요한 최소한의 비용을 받고 CD-ROM에 담아 제공해 드립니다. 이 제안은 이 제품을 판매 한 후 3년 동안, 이 정보를 받은 모든 사람에게 유효합니다.

Wi-Fi 설정하기

LG SmartThinQ 애플리케이션을 사용하여 제품과 가정 내 Wi-Fi 네트워크를 연결합니다. Wi-Fi 아이콘은 냉장고의 네트워크 연결 상태를 표시합니다. 냉장고가 Wi-Fi 네트워크에 연결되면, 아이콘이 켜집니다.

제품을 처음 등록하는 경우

LG SmartThinQ 애플리케이션을 실행하고 제품 등록을 진행해 주세요.



제품을 재등록하거나 사용자를 추가 등록하는 경우

Wi-Fi 버튼을 3초간 눌러 임시로 꺼주세요. LG SmartThinQ 애플리케이션을 실행하고 제품 등록을 진행해 주세요.

알아두기

- Wi-Fi 기능을 사용하지 않으려면 Wi-Fi 버튼을 3초간 눌러 꺼주세요.

소리로 진단하기

- 본 내용은 제품에  또는  로고가 있는 모델에만 적용됩니다.

제품의 오작동 또는 고장 발생 시 LG전자 서비스 센터의 정확한 진단이 필요한 경우 사용해주세요. 상담원 연결 시에만 사용하고 평상 시에는 사용을 제한해주세요.

- 1 제어창의 **잠금/풀림** 버튼을 길게 눌러 잠금 상태로 설정해주세요.
 - 이미 잠금 상태가 설정된 경우, **잠금/풀림** 버튼을 길게 눌러 잠금을 해제한 후 다시 **잠금/풀림** 버튼을 길게 눌러 잠금 상태로 설정해주세요.
 - 잠금 상태가 설정된 후 5분이 경과하면 스마트 진단 기능이 작동되지 않으므로 주의해주세요.



- 2 냉장실 문을 열고 전화기를 우측 상단 스피커 홀에 가져다 대주세요.
 - 전화기의 마이크가 스피커 홀을 향하도록 해주세요.

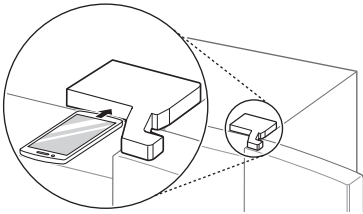

- 3 **냉동온도** 버튼을 3초 이상 눌러 스마트 진단 기능을 실행시켜주세요.

- 데이터가 전송되는 동안 전화기를 스피커 홀에서 떼지 마세요.
- 스마트 진단을 위해 데이터 전송 중에는 전화기를 우측 상단 스피커 홀에 댄 채 대기해주세요. 제어창에 데이터 전송을 위한 남은 시간이 표시됩니다.
- 스마트 진단 데이터 전송 시 전송음이 귀에 거슬릴 수 있으나 정확한 진단을 위해서는 전송음이 멈출 때까지 전화기를 스피커 홀에서 떼지 마세요.



- 4 데이터 전송 완료 후에는 상담원으로부터 스마트 진단 결과에 대해 설명을 들어주세요.
 - 데이터 전송이 완료되면 전송 완료 표시와 함께 수 초 후 자동으로 제품의 전원이 꺼졌다 켜집니다. 분석된 진단 결과를 상담원으로부터 설명을 듣고 조치해주세요.

알아두기

- 지역에 따른 통화 품질 차이로 인해 스마트 진단 기능이 제한될 수 있습니다.
- 집 전화기를 사용하면 통신 성능이 좋아져 훨씬 더 좋은 서비스를 제공받을 수 있습니다.
- 통화 품질 문제로 스마트진단 데이터 전송이 원활하지 않을 수 있으며, 이 경우 스마트진단 서비스의 제공이 어려울 수 있습니다.

관리하기

청소 시 알아두기

제품 내 구성품 분리 시 보관된 식품을 모두 꺼내주세요.

- 보관된 식품의 무게로 인해 다칠 수 있습니다.

선반 및 제품 문의 바구니는 식품에 의해 더러워지기 쉬우므로 가끔씩 분리하여 물로 세척하고 충분히 말려서 넣어주세요.

주기적으로 부드러운 수건을 물에 적서 문의 패킹 부분을 닦아주세요.

- 식품의 즙 또는 주스 등이 묻은 상태로 사용하면 제품 문의 패킹이 빨리 손상되며 패킹 아래 부분은 특히 더러워지기 쉽습니다.

청소가 끝난 후에는 전원선이 손상되지 않았는지, 전원 플러그에 발열 현상은 없는지, 전원 플러그가 잘 꽂혀 있는지 확인해주세요.

바구니를 청소한 후 재조립한 경우에는 반드시 제품의 문이 제대로 닫히는지 확인해주세요.

- 바구니의 위치가 바뀌면 내부 부품과 간섭이 생겨 제품 문의 완전히 닫히지 않을 수 있습니다.

제품 외곽의 송풍기 구멍을 청결하게 유지해주세요.

- 송풍기 구멍이 막히면 화재 또는 제품 손상의 원인이 됩니다.

제품 외부는 부드러운 수건에 물을 적서 닦고, 중성 세제를 사용한 경우 얼룩이 발생하지 않도록 깨끗한 물수건으로 닦아주세요.

제품 외부 또는 내부 청소 시 거친 솔, 치약, 가연성 물질 등으로 닦지 마십시오. 가연성 물질이 포함된 세척제는 사용하지 마십시오.

- 제품의 변색 또는 제품 손상의 원인이 됩니다.
- 가연성 물질: 알코올(에탄올, 메탄올, 이소프로필알콜, 이소부틸알콜 등), 시너(신나), 락스, 벤젠, 인화성 액체, 연마제 등

장기간 동안에 제품을 사용하지 않는 경우, 모든 음식을 꺼내고 전원 코드를 뽑아주세요. 제품 내부에 곰팡이가 생기지 않도록 내부를 청소하고 문을 조금 열어주세요.

냉장실/냉동실 바구니 분리하기

바구니 양 끝을 잡고 들어 분리해주세요.

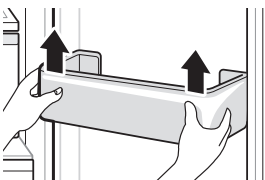

냉장실/냉동실 바구니 재조립하기

- 1 바구니 양 쪽 끝을 잡고 한쪽부터 힘을 주어 조립한 후 나머지 한쪽도 조립해주세요.

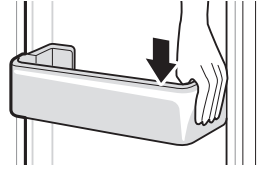

- 2 조립 후에는 바구니를 살짝 쳐서 수평 상태를 맞춰 고정시켜주세요.

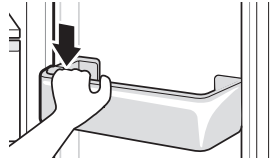

냉장실 선반 분리하기

선반을 살짝 들어 올려 분리해주세요.

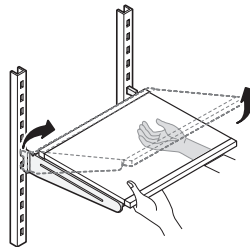

슬라이딩 선반 분리하기

슬라이딩 선반을 당긴 상태에서 살짝 들어 올려 분리해주세요.

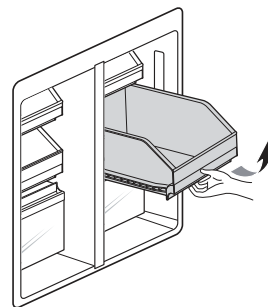

고장 신고 전 확인 사항

증상	원인	해결책
냉장 또는 냉동이 전혀 되지 않습니다.	정전이 되었습니까?	<ul style="list-style-type: none"> • 다른 제품의 전원을 확인해주세요.
	전원 플러그가 콘센트에서 빠져있습니까?	<ul style="list-style-type: none"> • 전원 플러그를 콘센트에 바르게 연결
	전원은 220 V입니까?	<ul style="list-style-type: none"> • 110 V일 경우에는 변압기를 연결하여 사용해주세요.
	변압기를 사용할 경우, 변압기의 전원 램프가 꺼져 있습니까?	<ul style="list-style-type: none"> • 변압기의 전원 램프를 켜주세요.
냉장 또는 냉동이 잘 되지 않습니다.	냉장실 온도가 '약'으로 설정되어 있습니까?	<ul style="list-style-type: none"> • 냉장실 온도를 '중'으로 설정해주세요.
	제품이 직사광선을 받거나 가스레인지와 같은 열기구에 가까이 있습니까?	<ul style="list-style-type: none"> • 설치 장소를 확인한 후 열기구를 피하여 재설치해주세요.
	뜨거운 식품을 식히지 않고 넣었습니까?	<ul style="list-style-type: none"> • 뜨거운 음식은 곧바로 넣지 말고 식혀서 넣어주세요.
	식품을 너무 많이 넣었습니까?	<ul style="list-style-type: none"> • 식품은 적당한 간격을 두고 넣어주세요.
	제품 문이 완전히 닫혀 있습니까?	<ul style="list-style-type: none"> • 보관된 식품이 문에 끼이지 않게 한 후 문을 꼭 닫아주세요.
	제품 주위에 적당한 간격이 있습니까?	<ul style="list-style-type: none"> • 제품 주위에 적당한 간격을 두어 설치 위치를 조정해주세요. (10 cm)
	설치 장소의 온도가 5 °C 이하입니까?	<ul style="list-style-type: none"> • 설치 시 알아두기를 참조하여 주위 온도가 5 °C 이상인 곳에 설치해주세요.
	설치 장소의 온도가 43 °C 이상입니까?	<ul style="list-style-type: none"> • 설치 시 알아두기를 참조하여 주위 온도가 43 °C 이하인 곳에 설치해주세요.
냉장실 식품이 업니다.	냉장실 온도가 '강'으로 설정되어 있습니까?(과잉 냉각 상태)	<ul style="list-style-type: none"> • 냉장실 온도를 '중' 이하로 낮추어 설정해주세요.
	수분이 많고 얼기 쉬운 식품을 선반 안쪽의 냉기가 나오는 입구 부분에 넣었습니까?	<ul style="list-style-type: none"> • 수분이 많고 얼기 쉬운 식품은 선반의 바깥쪽에 넣어주세요.
	수분이 많고 얼기 쉬운 식품을 냉장실 위쪽 선반에 넣었습니까?	<ul style="list-style-type: none"> • 수분이 많고 얼기 쉬운 식품은 냉장실 아래쪽 선반에 넣어주세요.

증상	원인	해결책
제품에서 냄새가 납니다.	냉장실 온도가 '약'으로 설정되어 있습니까?	<ul style="list-style-type: none"> 냉장실 온도를 '중'으로 설정해주세요.
	냄새가 강한 음식을 넣었습니까?	<ul style="list-style-type: none"> 냄새가 강한 음식물은 밀폐 용기에 넣어서 보관해주세요.
	야채실에 보관한 야채가 상하였습니까?	<ul style="list-style-type: none"> 상한 야채를 버리고 야채실을 청소해주세요. 또한 야채실에 야채를 너무 오래 보관하지 않도록 주의해주세요.
제품 내 실내등이 켜지지 않습니다.	제품 내 실내등이 꺼져 있습니까?	<ul style="list-style-type: none"> 제품 내 실내등은 소비자가 직접 교체하기 어렵습니다. 실내등이 켜지지 않을 경우에는 LG 전자 서비스 센터로 연락해주세요.
제품 문이 잘 닫히지 않습니다.	제품이 앞으로 기울어져 있습니까?	<ul style="list-style-type: none"> 높이 조절 나사를 조절하여 제품 앞쪽을 약간 높게 조절해주세요.
	선반이 제대로 조립되었습니까?	<ul style="list-style-type: none"> 냉동실 선반의 길이에 차이가 있으므로 바꾸어 조립하면 냉동실 문이 닫히지 않습니다. 선반이 잘못 조립된 경우 재조립해주세요.
	제품 문을 너무 세게 닫았습니까?	<ul style="list-style-type: none"> 제품 문을 닫을 때 문을 닫는 힘이나 속도에 따라 문이 살짝 열린 후 닫힐 수 있습니다. 너무 세게 닫지 않도록 주의해주세요.
제품 문이 잘 열리지 않습니다.	제품 문을 닫은 후 바로 열었습니까?	<ul style="list-style-type: none"> 제품 문을 닫은 후 1분 이내에 다시 열려고 하면 제품 내부의 압력 때문에 잘 열리지 않을 수 있습니다. 잠시 후 제품 문을 다시 열어주세요.
제품 문이 들쭉거립니다.	열고 닫은 문의 다른 쪽 문이 들쭉거립니까?	<ul style="list-style-type: none"> 문을 열고 닫을 때 다른 쪽 문이 들쭉거리는 것은 냉장실과 냉동실 압력에 의한 자연적인 현상입니다.
제품 안쪽이나 야채실 덮개 밑면에 이슬이 맺힙니다.	뜨거운 음식을 식히지 않고 넣었습니까?	<ul style="list-style-type: none"> 뜨거운 음식은 반드시 식혀서 보관해주세요.
	제품 문을 오랫동안 열어두었습니까?	<ul style="list-style-type: none"> 제품 문을 닫으면 이슬이 자동으로 없어지긴 하지만 마른 걸레로 닦으면 이슬을 빨리 제거할 수 있습니다.
	제품 문을 자주 여닫았습니까?	<ul style="list-style-type: none"> 제품 외부와의 온도 차이로 이슬이 생길 수 있습니다. 마른 걸레로 닦아 이슬을 제거해주세요.
	물기가 많은 식품을 뚜껑을 닫지 않고 넣었습니까?	<ul style="list-style-type: none"> 음식을 보관할 때는 뚜껑이 있는 용기에 담거나 밀봉하여 보관해주세요.

증상	원인	해결책
냉동실에 성애가 생깁니다.	제품 문을 잘 닫았습니까?	<ul style="list-style-type: none"> 보관 식품이 튀어 나와 문이 닫히지 않는 것이 아닌지 확인한 후 문을 꼭 닫아주세요.
	뜨거운 음식을 식히지 않고 넣었습니까?	<ul style="list-style-type: none"> 뜨거운 음식은 반드시 식혀서 보관해주세요.
	냉동실의 공기 입구나 출구가 막혀 있습니까?	<ul style="list-style-type: none"> 제품 내 공기의 순환이 잘 되도록 공기 입구나 출구가 막히지 않게 보관해주세요.
	냉동실에 식품을 뽁뽁하게 넣었습니까?	<ul style="list-style-type: none"> 식품은 적당한 간격을 두어 보관해주세요.
제품 안쪽 또는 바깥쪽에 성애나 이슬이 생깁니다.	제품 문을 자주 여닫거나 문이 제대로 닫혔습니까?	<ul style="list-style-type: none"> 차가운 제품 안쪽에 바깥 공기가 들어가면 성애 또는 이슬이 생길 수 있습니다.
	설치 장소의 습도가 높습니까?	<ul style="list-style-type: none"> 설치 장소의 습도가 높거나 장마철 비가 오는 날과 같이 습도가 높으면 제품 바깥쪽에 이슬이 생길 수 있습니다. 마른 수건으로 닦아주세요.
제품의 소음이 심하고 이상한 소리가 납니다.	설치 장소의 바닥이 약하거나, 제품이 불안정하게 설치되어 있습니까?	<ul style="list-style-type: none"> 바닥이 단단하고 수평인 장소에 설치해주세요.
	제품 뒷면이 벽에 닿았습니까?	<ul style="list-style-type: none"> 제품 주위에 적당한 간격을 두어 설치 위치를 조정해주세요.(10 cm)
	제품 뒷면에 물건이 떨어져 있습니까?	<ul style="list-style-type: none"> 제품 뒷면에 떨어진 물건을 치워주세요.
	제품 위에 물건이 올려져 있습니까?	<ul style="list-style-type: none"> 제품 위에 올려진 물건을 치워주세요.
제품에서 소리가 들립니다.	“딱” 또는 “뚝” 하는 소리가 들립니까?	<ul style="list-style-type: none"> 제품 내의 온도 변화에 따라 여러 부품들이 수축 또는 팽창하거나, 각종 제어 장치의 작동 시 소리가 발생합니다.
	“드르릉~”, “덜컹”, “웅~” 같은 소리가 들립니까?	<ul style="list-style-type: none"> 제품이 작동을 시작하거나 끝날 때 압축기나 팬 등에 의해 발생 하는 소리로 자동차의 시동을 켜거나 끌 때 발생하는 소리와 유사한 원리입니다.

증상	원인	해결책
제품에서 소리가 들립니다.	“꾸르륵~” 하며 물 흐르는 소리가 들립니까?	<ul style="list-style-type: none"> • 냉장실 또는 냉동실에서 냉매의 상태가 변화되면서 소리가 발생합니다. • 액체가 기체로 바뀔 때는 물 흐르는 소리, 기체가 액체로 바뀔 때는 “꾸르륵” 소리가 납니다.
	문을 닫은 직후 “슈~” 또는 “식~” 하는 바람 소리가 들립니까?	<ul style="list-style-type: none"> • 냉장실 또는 냉동실로 들어온 더운 공기가 빨리 냉각되면서 내부 압력이 일시적으로 낮아져 냉장실 또는 냉동실에서 냉매의 상태가 변화되면서 소리가 발생합니다.
	제품이 떨리는 소리가 들립니까?	<ul style="list-style-type: none"> • 마룻바닥 또는 목재로 된 벽면에 제품을 설치하거나 수평이 바르지 못하면 진동에 의해 제품의 떨림 소리가 커질 수 있습니다.
	최초 설치 시 제품의 소리가 크게 들립니까?	<ul style="list-style-type: none"> • 제품을 처음 작동시키면 온도를 빨리 낮추기 위해 고속으로 회전하기 때문에 소리가 크게 들릴 수 있습니다. 일정 온도 이하로 내려가면 소리도 점차 작아집니다.
제품 앞쪽 또는 옆쪽이 따뜻합니다.	제품의 방열 파이프가 설치된 부분을 만졌습니까?	<ul style="list-style-type: none"> • 제품 전면의 돌레, 냉장실과 냉동실의 칸막이 부분, 옆면에 이슬 맺힘을 방지하는 방열 파이프가 설치되어 있습니다. 제품을 설치한 후나 여름철에는 특히 뜨겁게 느껴질 수 있으나 고장이 아니므로 안심하고 사용해주세요.
제품 주위에 물이 있습니다.	제품 주위에 물이 흘러나와 있습니까?	<ul style="list-style-type: none"> • 싱크대나 다른 곳에서 물이 흘러 나온 것은 아닌지 확인해주세요.
	제품 바닥에 물이 있습니까?	<ul style="list-style-type: none"> • 냉동 식품이 녹아서 흘러 내리거나 용기가 깨어지거나 넘어져 물이 새는 것은 아닌지 확인해주세요.
아이스 메이커에서 얼음이 생성되지 않거나 생성된 양이 적습니다.	냉동실 온도가 너무 높게 설정되어 있습니까?	<ul style="list-style-type: none"> • 온도가 높으면 얼음이 천천히 생성됩니다. 아이스 메이커의 정상 작동을 위해 냉동실 온도를 -18 °C로 설정해주세요.
	제품 문을 자주 열었습니까?	<ul style="list-style-type: none"> • 제품 문을 자주 열면 냉기가 빠져나가 얼음 생성 속도가 느려집니다. 제품 문을 자주 여닫지 마세요.
	제품 문이 제대로 닫혀 있습니까?	<ul style="list-style-type: none"> • 제품 문이 제대로 닫혀 있지 않으면 냉동실 온도가 높아져 얼음 생성 속도가 느려집니다. 제품 문을 꼭 닫아주세요.

증상	원인	해결책
가전제품과 스마트폰을 Wi-Fi로 연결할 수 없습니다.	스마트폰에 연결된 Wi-Fi 비밀번호가 맞지 않습니다.	<ul style="list-style-type: none"> 스마트폰 Wi-Fi 설정 메뉴에서 사용 중인 Wi-Fi 신호를 찾아 '네트워크 지우기' 선택한 후 제품 등록을 처음부터 진행해주세요.
	스마트폰의 자동 네트워크 연결 기능이 설정되어 있습니다.	<ul style="list-style-type: none"> 스마트폰의 모바일 Wi-Fi 설정 내의 고급 항목 (더보기)에서 '모바일 데이터 자동 전환', '스마트 네트워크 전환', '패스포인트', '인터넷 사용 불가' 항목이 있다면 체크 해제해주세요. 단, 제조사/통신사마다 항목 이름이 다를 수 있습니다.
	스마트폰의 '모바일데이터'를 사용 중입니다.	<ul style="list-style-type: none"> 스마트폰의 모바일 데이터를 끄고, Wi-Fi로 제품 등록을 해주세요.
	무선 공유기 이름(ID)이 잘못 설정되어 있습니다.	<ul style="list-style-type: none"> 공유기 ID는 숫자와 영문 조합으로 설정바랍니다. (한글, 특수문자 사용 금지)
	공유기 주파수가 2.4 GHz가 아닙니다.	<ul style="list-style-type: none"> 제품 연결 시 2.4 GHz 네트워크만 지원합니다. 무선 공유기를 2.4 GHz로 설정한 후 연결해주세요. 공유기 주파수 확인하려면 통신사 또는 공유기 제조사를 통해 확인해주세요.
	가전제품과 공유기가 멀리 떨어져 있습니다.	<ul style="list-style-type: none"> 가전제품과 공유기 사이 거리가 먼 경우 신호가 약해 접속이 원활하지 않을 수 있습니다. 공유기 위치를 이동하여 제품과 가까운 거리를 유지해주세요.

제품 보증서

고객에게는 제품 사용 중 발생한 고장에 대하여 구입일로부터 1년 동안 무상 서비스를 받을 수 있는 소중한 권리가 있습니다. 본 제품은 대한민국에 서만 보증 기간 내 무상 서비스가 가능합니다.

모델명		무상 보증 기간 : 1년
구입일		콤프레서(압축기) 무상 보증 기간 : 3년 부품 보유 기간 : 9년(제조 일자를 기준으로 기산합니다.) 리니어 콤프레서(압축기) 10년 무상 보증 : 당사에서는 2009년 11월 1일 이후 에 판매된 리니어 콤프레서(압축기)를 적용한 제품에 대해 핵심 부품인 리니어 콤프레서(압축기) 불량에 한해 구입일로부터 10년간 무상 서비스를 제공합니다.

수리를 의뢰할 때는 구입일자가 기재된 본 보증서를 제시해야 충분한 서비스를 받을 수 있으므로 잘 보관해주세요.

- 본 제품에 대한 품질 보증은 보증서에 기재된 내용으로 보증 혜택을 받습니다.
- 무상 품질 보증 기간은 구입일로부터 산정되므로 구입일자를 기재 받아주세요.
(구입일자 확인이 안될 경우 제조연월일 또는 수입 통관일로부터 3개월이 경과한 날로부터 품질 보증 기간을 기산합니다.)
- 가정용 제품을 영업을 위한 목적 또는 수단으로 사용하거나 비정상적인 환경에서 사용할 경우에는 무상 품질 보증 기간을 50 % 단축하여 적용합니다.
- 이 보증서는 재발행되지 않습니다.
- 별도 계약에 의한 공급(조달, HOST, 단일용품 등)일 경우에는 주계약에 따라 보증 내용을 적용합니다.

LG전자(주)

소비자 분쟁해결 기준 안내

	소비자 피해 유형	보상내역	
		보증 기간 이내	보증 기간 경과 후
정상적인 사용 상태에서 자연 발생한 성능, 기능상 고장 발생 시	구입 10일 이내에 중요한 수리를 요하는 경우	제품교환 또는 구입가 환불	유상수리
	구입 1개월 이내에 중요 부품에 수리를 요하는 경우	제품교환 또는 무상수리	
	교환된 제품이 1개월 이내에 중요한 수리를 요하는 경우	구입가 환불	
	교환 불가능 시		
	하자 발생 시	무상수리	
	동일하자에 대하여 수리했으나 고장이 재발(3회째)	제품교환 또는 구입가 환불	정액 감가상각 금액에 구입가 10% 가산하여 환불
	여러 부위의 고장으로 총4회 수리 받았으나 고장이 재발(5회째)		
	수리 불가능 시		정액 감가상각 금액에 10%를 가산하여 환불
	수리용 부품을 보유하고 있지 않아 수리가 불가능한 경우		
	소비자가 수리 의뢰한 제품을 사업자가 분실 한 경우 또는 1개월 이상 미 인도 시		
제품 구입 시 운송과정 및 제품 설치 중 발생된 피해	제품교환	-	

	소비자 피해 유형	보상내역	
		보증 기간 이내	보증 기간 경과 후
소비자의 고의, 과실에 의한 성능, 기능상 고장	수리가 가능한 경우	유상수리	유상수리
	수리가 불가능한 경우	유상수리에 해당하는 금액 징수 후 제품교환	-
<ul style="list-style-type: none"> - 천재지변(화재, 염해, 가스, 지진, 풍수해 등)에 의해 고장이 발생한 경우 - 사용전원의 이상 및 접속기기의 불량으로 인하여 고장이 발생한 경우 - LG전자 서비스센터 또는 인가된 서비스 지정점이 아닌 곳에서 수리 또는 개조하여 고장이 발생한 경우 - 사용상 정상 마모되는 소모성 부품을 교환하는 경우 - 기타 제품 자체의 하자가 아닌 외부 원인인 경우 		유상수리	유상수리

- 상기 무상보증 기간 및 보상기준은 공정거래위원회 고시 소비자분쟁 해결기준에 의거합니다.
- 명시되지 않은 사항이나 규정에 다름이 있을 경우 소비자분쟁 해결기준에 따릅니다.
- 제품 고장이 아닌 경우 서비스 비용이 부과될 수 있으므로 반드시 사용설명서를 읽어주세요.
- 수리 시 교체하는 부품은 기존 부품과 다른 원산지나 제조사의 부품이 적용될 수 있고, 새로운 부품이 아닐 수도 있으나 정상적으로 작동되며 기능상으로 동등한 부품이 사용됩니다. 제품에 사용되는 부품 중 일부는 제조한 국가와는 다른 국가에서 생산된 제품이 사용될 수 있습니다.

유상 서비스(고객의 비용 부담)에 대한 책임

서비스 신청 시 다음과 같은 경우는 무상 기간 내라도 유상 처리됩니다.

- 제품 내부에 장난감 또는 음료와 같은 이물질이 들어가 고장이 발생한 경우
- 제품을 떨어뜨리는 등 충격으로 인한 제품 파손 또는 기능상 고장이 발생한 경우
- 고객의 부주의 또는 시너(신나), 벤젠 등과 같은 유기 용제에 의해 제품 외관이 손상되거나 변형된 경우
- LG전자 정품이 아닌 부품 및 액세서리(정수 필터 등)를 사용하여 제품 고장이 발생한 경우 (LG전자 정품은 가까운 LG전자 서비스 센터에서 구입해주세요.)
- 사용상 정상 마모되는 소모성 부품을 교환하는 경우
- 사용 전압을 잘못 선택하여 제품 고장이 발생한 경우
- 고객이 제품을 임의 분해하여 부속품이 분실 또는 파손된 경우
- 제품 기능 설명 또는 분해 없이 간단히 조정만 하는 경우 (1회 무료, 2회부터 유료)
- LG전자 제품 설명서 내에 '안전을 위한 주의 사항'을 지키지 않아 고장이 발생한 경우 ('안전을 위한 주의 사항'을 잘 지키면 제품을 오래 사용할 수 있습니다.)
- 낙뢰, 화재, 풍수해, 염해, 가스, 지진 등과 같은 천재지변에 의해 고장이 발생한 경우
- 고객의 기타 과실에 의하여 고장이 발생한 경우
- 전원 차단기가 내려감으로 서비스를 요청하였으나, 제품에 이상이 없는 경우
- 전원 콘센트 자체 결함 또는 전원 플러그 연결이 안 된 경우 등과 같이 제품 자체의 하자가 아닌 외부 원인으로 인한 경우
- 사용 전원의 이상 또는 접속기기의 불량으로 인하여 고장이 발생한 경우
- 초기 제품 설치 이후 고객의 요구로 제품 위치를 바꾸거나, 이사 후 재설치한 경우 (제품 문 분해나 조립 포함)
- 자사 제품으로 서비스를 요청하였으나, 타사 제품 또는 타제품 불량으로 서비스가 접수된 경우
- LG전자 제품 판매점이나 LG전자 서비스 센터의 수리기사가 아닌 사람이 제품을 수리 또는 개조하여 고장이 발생한 경우
- 진열 제품 구입 시 외관의 불량을 충분히 인지하지 못하고 구입 후 서비스를 요청한 경우
- 고객이 직접 수도꼭지를 잠그거나 단수가 되어 급수가 안 된 경우
- 제품 불량인 아닌 가구 불량에 의해 서비스를 요청한 경우

제품 에너지 효율 등급 안내

에너지소비효율등급라벨 또는 에너지소비효율라벨에 명기된 에너지비용 표시사항과 실제 에너지비용은 소비자가 실제 사용하는 에너지사용량, 에너지사용시간 또는 전기요금인상 등 에너지가격 변동에 따라 달라질 수 있습니다.

폐가전 처리 절차

신규 제품 구입 시

LG전자 제품 판매점에서 신제품을 구입한 경우, 새 제품 배달 시 기존 제품을 무상으로 처리해 드립니다.

단순 폐기 시

가전 제품과 같은 대형 생활 폐기물을 버릴 경우, 관할 주민센터 또는 폐기 전문 업체로 연락하여 폐기해야 합니다.

경고

이 제품은 소량이기는 하나 가연성인 가스(이소부탄, R600a)를 냉매로 사용하고 있으므로, 제품 폐기 시 반드시 관할 주민센터 또는 폐기 전문 업체에 연락하십시오.

제품을 폐기할 때는 모든 부품을 제자리에 둔 상태로 문의 패키지를 분리한 후 어린이의 접근을 차단하십시오.

- 어린이가 제품 안으로 들어가면 갇히게 되어 사망의 원인이 됩니다.

메 모

메 모



이 제품은 국내(대한민국)용입니다. 전원(전압,주파수)이 다른 해외에서는 사용할 수 없습니다.

LG전자 서비스 센터 대표 전화번호

사용 불편 및 고장 접수는 (전국 어디서나)

1544-7777

• 전화 걸기 전

제품 모델명, 고장 상태, 전화번호, 주소를 정확히 알고 있으면 보다 빠른 서비스를 받을 수 있습니다.

• 전화 연결 시

ARS 안내에 따라 제품을 정확하게 선택하면 해당 제품의 전문 상담원에게 최고의 서비스를 받을 수 있습니다.

인터넷 서비스 신청

www.lgservice.co.kr

- 인터넷 서비스를 이용하면 제품에 대한 자가진단, 원하는 날짜와 시간에 서비스 신청, 실시간 PC 원격 상담이 가능하여 보다 편리하게 이용할 수 있습니다.



고객을 위해 우수한 품질의 서비스를 제공하는
기업에게 사단법인 한국서비스진흥협회에서 서비스
품질을 인증하는 마크로 LG전자는 서비스 품질
우수기업입니다.