



掃描二維碼查看說明書。



使用者手冊

清潔機器人吸塵器



開始安裝之前，請仔細閱讀這些說明。這可使安裝簡便，並確保正確安全地安裝產品。安裝之後，將這些說明放置在產品附近以供將來參考。

繁體中文

R5-PROPLUS, R5-PROPLUS1, R5-PROBL



MFL71751908
Rev.03_120224

www.lg.com

版權所有 © 2022-2024 LG Electronics ◦

目錄

本手冊所包含的圖片與內容可能與您所購買的機型不同。
本手冊內容以製造商修訂版本為準。

安全說明

使用前請閱讀所有說明.....	3
警告	3
注意	6

使用前

零件和規格.....	8
充電	10

操作

控制面板	13
清潔	13

智慧功能

使用 LG ThinQ 應用程式.....	15
-----------------------	----

保養

定期清潔	18
------------	----

故障排除

產品叫修之前	21
--------------	----

附錄

提醒資訊	25
------------	----

安全說明

使用前請閱讀所有說明

下面的安全指導內容旨在預防由於不安全或錯誤產品操作而導致的不可預見風險。

如下所述，指導內容分為「警告」和「注意」兩個部份。

安全訊息



顯示該符號表示這些情況和操作可能造成危險。
請仔細閱讀標有此符號的內容，並遵循說明以避免發生危險。



警告

這表明若不遵循這些說明則可能會導致嚴重受傷或死亡。



注意

這表明若不遵循這些說明可能會導致輕微受傷或損壞電器。

警告

警告

- 爲了減小爆炸、火災、死亡、觸電、受傷或人員燙傷等危險，在使用本產品時，請遵循包括以下的基本安全預防措施：

技術安全

- 閱讀所有安全警告與說明。僅使用製造商推薦的附件。
- 請勿使用電源線或插頭損壞的電器。必須更換電源線或插頭。如果電器無法正常工作、掉落、損壞、留在戶外或掉入水中，請將其退回 LG 電子服務中心。
- 本電器只能在家庭中使用。為避免電擊危險，請僅在室內乾燥地板上使用。
- 本裝置不適合讓生理、感觀或心智能力不足的人員（包括兒童），或者缺乏知識和經驗的人員使用，除非由其監護人監督或指導他們如何使用本裝置。兒童應當受到監督以確保其不會玩耍本裝置。
- 本電器並非玩具。請勿讓兒童在電器上玩耍，或坐在電器上。

- 請勿在有嬰兒或兒童睡覺的房間內操作電器。
- 在使用本電器之前，請清除地板上的物體，例如蠟燭、電源線、易碎物品、衣物、散落的紙張，以及百葉窗或窗簾的拉線。
- 為安全起見，請勿卸下電器的電池。如需更換電器的電池，請前往 LG 電子授權服務中心或經銷商尋求協助。

電池

- 切勿在此電器中使用其他電器的電池、變壓器與充電站。僅使用 LG 電子提供的電池與充電站。
- 切勿在其他電器中使用本電器的電池、變壓器與充電站。
- 若長時間不使用本電器，請拔下電源線並取出電池。
- 請勿使用改裝或損壞的電池。
- 處置電池或電器時，請從本電器中取出電池並安全地予以處置。
- 若電池漏液或形狀發生變化，請勿使用。若皮膚或眼睛不慎接觸到電池液，請立即用清水徹底清洗受影響部位，並尋求醫療救助。
- 請勿分解或使電池短路。請勿擠壓或拆解電池。
- 請勿加熱電池或將電池放在任何熱源或陽光直射的位置附近。請勿使電池受到機械碰撞。
- 當電池無法再充電時，請更換電池。要進行更換，請聯絡 LG 電子授權服務中心以取得替換電池。
- 棄置本電器時，請遵守棄置充電式鋰電池的規定。
- 處理或處置電池時，請遵守當地的所有法規和條例。

電池規格

型號名稱	INR18650F9M-4S1P
類型	鋰電池
額定容量	DC 14.4 V, 3000 mAh
額定功率	約 30 W
充電時間	5 小時
運轉時間	約 110 分鐘 (中等電量)

安裝

- 僅在室溫環境下充電、存放並操作此電器。
- 本電器不得使用多個插座，例如電源板、延長電源線或適配器。
- 將充電站放在穩固平坦的表面上。
- 在通風良好的位置充電或存放本電器。
- 請勿在加熱裝置或明火附近存放產品機身、電源線或充電站。
- 請勿在低於 5°C 或超過 38°C 的環境中操作或存放本電器。
- 本電器只能插入標準插座。此電器不得使用任何類型的變壓器。
- 請勿將機器插入損壞或鬆動的插座中。
- 處理所有包裝材料（如塑膠袋與保麗龍）時應遠離兒童。包裝材料可能會導致窒息。

操作

- 使用本機器之前請閱讀所有說明並保留這些說明。
- 請勿用濕手接觸電源線、插頭、充電站或產品機身。
- 用乾布擦除電源線或插頭上的水分或污垢。
- 切勿透過拉扯電纜來拔出電器插座。請務必緊緊抓住電源插頭將其從插座上直接拔出。
- 如果機器已損壞、出現故障、有部分拆解或有零件缺失或損壞（包括電線或插頭損壞），切勿運行。前往 LG 電子授權的服務中心或經銷商尋求幫助。
- 請勿對電源線施加過大力道使其彎曲，或將其置於重物下，否則會損壞電源線。
- 請勿將機器插入損壞或鬆動的插座中。
- 將電源插頭牢固地推入牆壁插座，使其不會鬆動。
- 在使用本機器之前，請先清除地板上的任何電線或繩子。
- 請勿用地毯覆蓋電源線。
- 如果產品發出奇怪噪音或散發出異味或煙霧，請停止使用並聯絡 LG 電子客戶資訊中心。
- 僅 LG 電子有資質的技術員或維修人員可拆解、修理或改裝機器。
- 切勿將尖銳的金屬物體（如針、釘子或刀）插入產品機身或充電站的孔或間隙中。

- 請勿使用本電器清潔液體。確保產品機身或充電站內沒有進水、飲料或洗滌劑。
- 請勿使用本電器清潔刀片、圖釘、木屑、尖銳物體或熱或冷的灰燼。
- 使衣服和頭髮、手指或身體的其他部位遠離開口和活動零件。
- 請勿在有塗料稀釋劑、防蛀物質、易燃粉塵或其他爆炸性或有毒物質蒸氣的封閉空間內使用。
- 請勿觸摸電器或充電站上的充電端子，或將帶電物體插入電器或充電站內。
- 如果在將產品放在充電站上時對地漏電斷路器跳閘，請立即從充電站中取出本電器。聯絡 LG 電子客戶服務中心。
- 請勿在機器附近使用或存放加熱裝置或易燃物質（乙醚、苯、酒精、化學物、可燃噴霧、殺蟲劑、空氣清新劑或化妝品等）。
- 請勿嘗試使用本電器清潔液體（水、飲料）、有氣味物質（糖果、巧克力、寵物排泄物）、金屬物體（刀片、針）、易燃物質、表面活化劑或玻璃碎片。
- 若出現氣體洩漏（天然氣、丙烷等），請勿操作此機器或任何其他機器。打開窗戶或門，立即讓該區域通風。
- 切勿讓任何水、飲料或洗滌劑進入電池內部。
- 清潔或保養充電站時，務必拔下電源線。

注意

注意

- 爲了減小爆炸、火災、死亡、觸電、受傷或人員燙傷等危險，在使用本產品時，請遵循包括以下的基本安全預防措施：

操作

- 當抹布附在清潔機器人上時，請勿翻轉清潔機器人或以水弄濕抹布。
- 潮濕的地板會造成滑倒危險。允許任何人在地板上行走之前，先讓地板完全乾燥。
- 請勿使用清潔機器人清潔地毯。地毯可能會被弄濕或沾黏在魔鬼氈上，導致地毯受損。
- 請勿使用清潔機器人清潔塗層地板。反覆清潔塗層地板會導致塗層剝落。

- 請勿在嬰幼兒的 PVC 和 PU 墊子上使用，因為摩擦可能會導致電機過熱。
- 除了室溫水以外，不要在水箱注入其他液體。禁止使用熱水、洗滌劑、織物柔軟劑或香精油等液體。

使用前

零件和規格

正面視圖

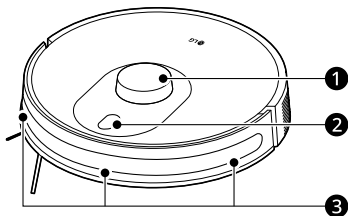

- ❶ 光學雷射感應器
- ❷ 控制面板
- ❸ 用於充電的紅外線感應器

側面視圖

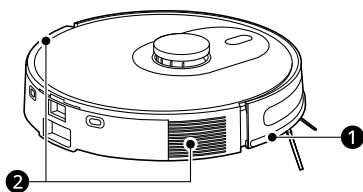

- ❶ 防撞保險桿
- ❷ 通風口

仰視圖

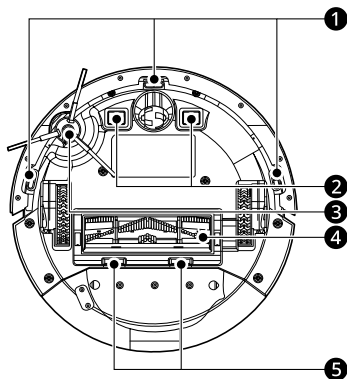

- ❶ 懸崖偵測感應器
- ❷ 充電端子
- ❸ 側邊刷
- ❹ 刷子
- ❺ 刷子蓋開啟按鈕

背面視圖

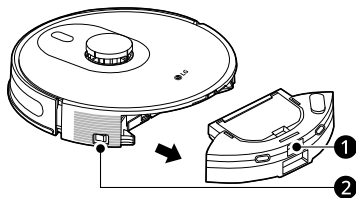

- ❶ 集塵盒和水箱開啟按鈕
- ❷ 電源開關

集塵盒和水箱

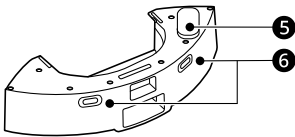
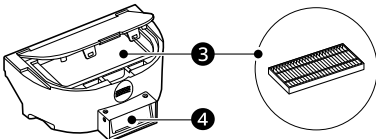
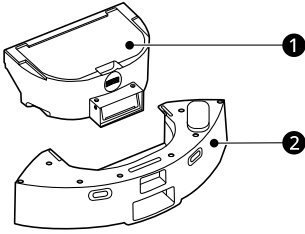

- ❶ 集塵盒
- ❷ 水箱
- ❸ 濾網
- ❹ 吸入口
- ❺ 進水口
- ❻ 後充電端子

充電站

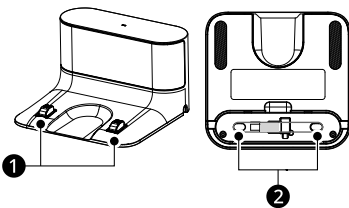

- ❶ 充電端子
- ❷ 電源線保護套

配件

隨附配件

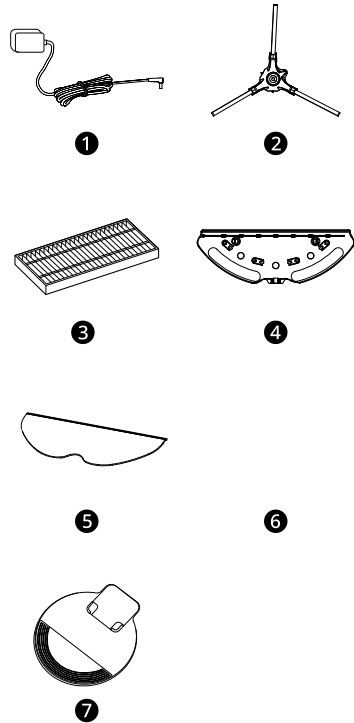

- ❶ 變壓器
- ❷ 側邊刷
- ❸ 濾網
- ❹ 拖布架
- ❺ 拖布
- ❻ 清潔工具
- ❼ 地板防損板

規格

本產品為 I 類雷射裝置，所執行的合規性評估符合 IEC 60825-1。

清潔機器人

- 型號：R5-PROPLUS, R5-PROPLUS1, R5-PROBL
- 最大實際尺寸：342 公釐（寬）x 342 公釐（深）x 94.5 公釐（高）
- 功率消耗
 - 30 W（中等電量）
- 充電時間：約 5 小時
- 清潔時間（根據一般木質地板）
 - 長達 140 分鐘（低電量）
 - 長達 110 分鐘（中等電量）
 - 長達 80 分鐘（高電量）
 - 長達 60 分鐘（一般模式的強力功能）

充電站

充電座	輸入	DC 24 V / 1.0 A
	輸出	DC 24 V / 1.0 A
變壓器	型號	SC24H-240100U
	輸入	AC 100-240 V~ 50/60 Hz 0.8 A
	輸出	DC 24 V / 1.0 A

充電

安裝充電站

充電站在使用中時始終保持接通電源。若充電站未接通電源，清潔機器人將不會自動返回至充電站充電。

- 1 使用前，請拆下防撞裝置旁的發泡條。

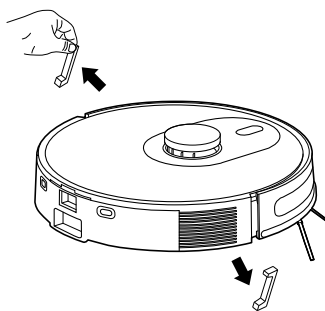

- 2 打開充電座底部的蓋子，將適配器連接到充電座，然後將電源線繞到電源線整理器，如圖所示。組裝拆下的充電底座底部的蓋子直到聽到「喀噠聲」。

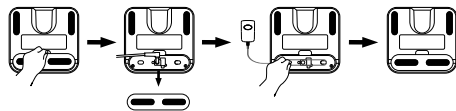

- 3 將充電座安裝在地板防損板上。安裝充電座時，先將充電座滑入正面的凹槽，然後按下安裝。

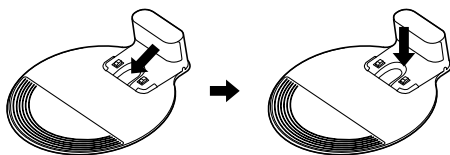

- 4 將充電站放在水平表面上、保持周圍環境開放，並將其靠在牆壁上。

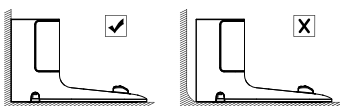

- 5 將充電站放在平面的穩固地板上，並將其固定至所選位置的合適牆壁。

- 移除充電站附近所有的障礙物。

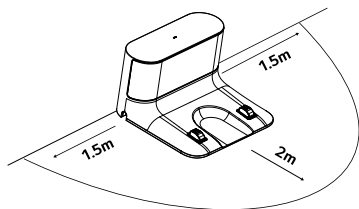

6 將適配器連接至牆壁插座。

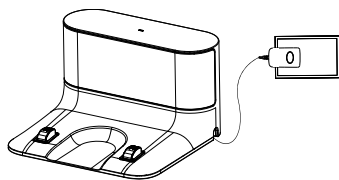

備註

- 如果同時使用兩台清潔機器人，充電站之間的距離至少應為 1.5 公尺。
- 如果充電站之間距離太近，清潔機器人可能無法返回充電站。
- 請勿將充電站安裝在地毯上。

向清潔機器人充電

請務必將充電站的電源插頭連接至電源插座。清潔機器人只有在充電站連接電源時才能找到充電站返回充電。

- 1 開啟電源。打開清潔機器人背面的主電源開關 ❶ 以打開電源。

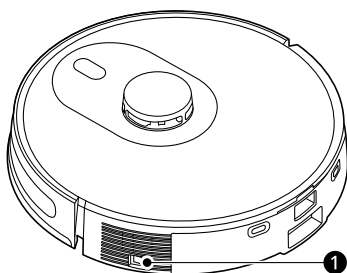

- 2 將清潔機器人放在充電座上，清潔機器人中心和充電站中心互相對齊，並從後面推動清潔機器人。

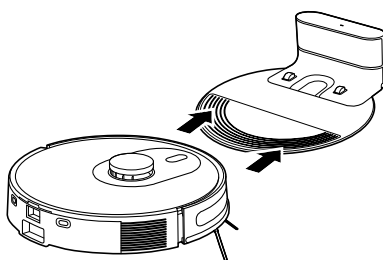

- 當充電站上的白色指示燈關閉即開始充電。

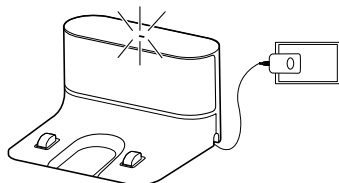

- 清潔機器人在清潔完畢或電池電量低時會自行返回充電站充電。如果清潔機器人因為電量低返回充電站，會在充完電後繼續清潔。

備註

- 電池是消耗品。電池壽命與使用壽命會根據使用年限與使用小時數而減少。
- 如果清潔機器人無法正常充電，檢查充電端子是否遭到異物汙染，並用乾布清潔充電站。
- 如果充電站在清潔後仍然無法使用，檢查充電站和變壓器是否正確連接。
- 當未使用清潔機器人或長時間存放時，每 6 個月要完整充電一次。
- 長時間存放電池而不對其充電可能會導致電池出現故障。

備註

- 當關閉清潔機器人主電源開關時，ThinQ 應用程式在充電時顯示的電量百分比 (%) 不會改變。開啟清潔機器人背面的主電源開關。即使關閉主電源開關也可以充電。
-

操作

控制面板

按下按鈕

按下按鈕圖示，即可啟動清潔機器人。

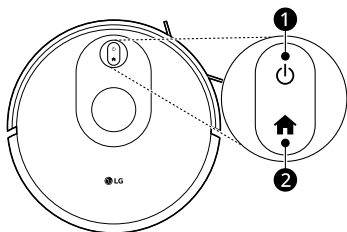

① 电源按钮

- 按住 电源按钮 3 秒鐘，即可開啟或關閉清潔機器人。
- 充電時無法按下該按鈕。
- 清潔機器人開啟時，按下按鈕即可開始或暫停清潔。
- 首次使用時，請打開主電源開關。

② 回家按钮

- 按下 回家按钮 一次，讓清潔機器人返回充電站充電。
- 再次按下 回家按钮 以取消。

③ 电源和回家按钮

- 按住 电源和回家按钮 3 秒鐘，清潔機器人與 LG ThinQ 應用程式連線。

狀態顯示

① 機器人狀態顯示

- 電量 $\geq 20\%$ ：白色
- 電量 $< 20\%$ ：粉紅色
- 充電中：閃爍粉紅色
- 故障狀態：紅色

② 機器人 Wi-Fi 指示燈

- 等待連線：白色快閃
- 正在連線 Wi-Fi：白色快閃
- 已連線 Wi-Fi：白色

清潔

使用抹布

1 取出集塵盒和水箱。

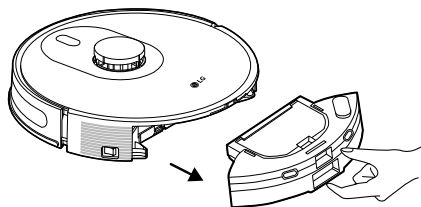

2 取出集塵盒。

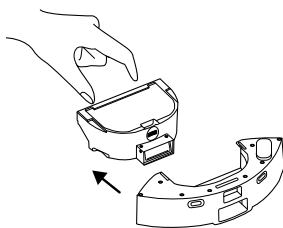

3 取下進水口蓋，從進水口向水箱注水。

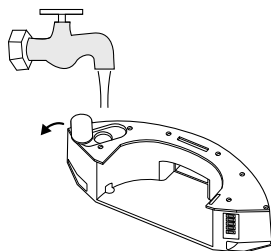

4 將集塵盒和水箱重新安裝到位。

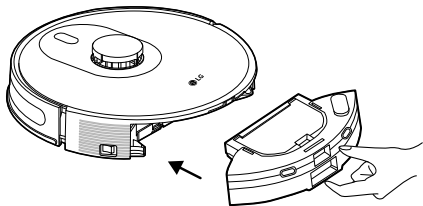

5 將抹布安裝在拖布架上。

- 安裝抹布前先用足夠的水將抹布弄濕並擰乾。

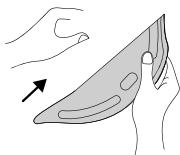

6 將拖布架插入清潔機器人底部，直到您聽見喀噠聲。

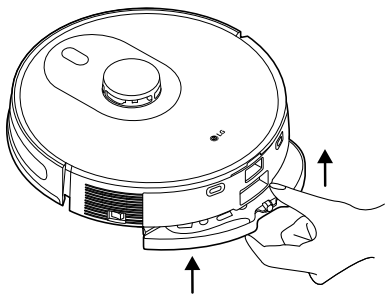

⚠ 注意

- 如果抹布太濕，地板可能變得濕滑導致人滑倒。
- 請勿在有濕抹布板的情況下，長時間將清潔機器人留在充電站或地板上。這樣做可能會導致地板損壞或散發異味。

清乾水箱與清洗抹布

建議每次使用拖布架後，從一側取出拖布架，清空水箱，用水沖洗抹布，然後風乾。

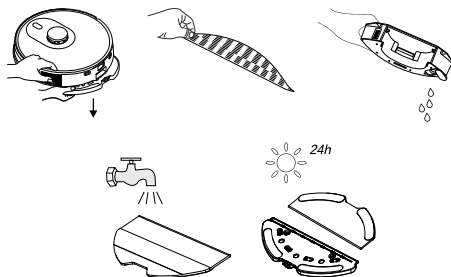

⚠ 注意

- 切勿在地毯上使用拖地模式。
- 當清潔機器人處於充電狀態或閒置時，請拆下拖布架。
- 為了達到更好的拖地效果，建議在安裝拖布架前使用清潔機器人清掃三次。
- 為避免損壞木地板，請務必在拖地後立即取出拖布架。或者將充電站安裝在地板保護板上（選購）。
- 當暫停或完成拖地時，清潔機器人將自動斷水。但抹布仍潮濕，不宜放置太久，應及時取下。

重新啟動系統

在待機模式下，按住主按鈕 15 秒即可重設系統。系統重設後，清潔機器人將失去原有的設定，包括地圖及勿清潔區域。

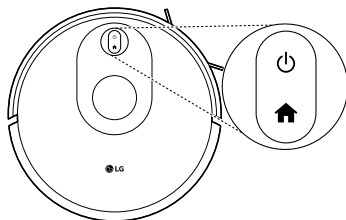

智慧功能

使用 LG ThinQ 應用程式

LG ThinQ 應用程式功能

· 吸力等級

使用者可以使用行動應用程式，自由切換四種吸力模式：**低**、**中等**、**高**及**極強**。預設為**中等**模式。

· Smart Turbo

使用強吸力自動偵測及清潔地毯。

在 LG ThinQ 應用程式中開啟和關閉智慧強力設定。如果吸力級別為**極強**，即使偵測到地毯也不會增加吸力。

· 調整給水量

使用者可以使用行動應用程式，自由切換**乾吸**、**低**、**中**及**高**的水量設定，且預設為**低**的水量。

· 簡單控制

- 從**簡單控制**畫面手動操作清潔機器人。

· 產品音量控制

- 產品的語音指導音量可以透過 LG ThinQ 應用程式調整。

· 產品語音的語言

- 使用者可以切換語言。

· 尋找位置

- 清潔機器人電源開啟並按下尋找位置按鈕，清潔機器人就會發出聲音通知您其目前的位置。

· 清潔排程

- 使用預約清潔為清潔機器人設定定期清潔時間以開始清潔。

· 清潔日記

- 使用清潔日記可記錄日期、清潔模式以及每次清潔的開始時間與完成時間，並顯示清潔歷史記錄。

· My Zone

通過 My Zone 功能和 LG ThinQ 應用程式，可以指定家庭的指定區域以獲得特定的區域清潔。

- **指定區域清潔**：允許您選擇部分設定區域以按特定順序清潔或清除選定區域。
- **請勿清潔區域**：視需求排除無須清潔的特定區域，例如浴室或寵物區。如果設定的**請勿清潔區域**互相太近，清潔機器人可能無法在它們之間的區域拖地。

備註

- 如果您變更無線路由器、網際網路服務供應商或密碼，請從 LG ThinQ 應用程式刪除連結的電器，再重新連結。
- 此資訊在發佈時為最新。應用程式可能因為產品改進而隨時變更，恕不另行通知使用者。
- 如果按螢幕右上角的設定按鈕以清潔所選區域，則可以編輯並設定清潔區域。
- 設定禁止清潔區域，防止清潔機器人掉落或強制清潔。
 - 如果掉落在廁所或走廊
 - 如果受到門檻或沙發限制
- 設定禁止清潔區域時需考慮移動誤差，將禁止區域的範圍設定大一點。
- 如果在產品運行時設定非清潔區域，則將停止清潔並設定禁止清潔區域。此時，可以在清潔過程中設定暫停禁止清潔區域後繼續清潔。
- 如果要儲存圖形並設定禁止清潔區域，則在充電站外按住清潔機器人電源按鈕 3 秒。
- 如果關閉清潔機器人主電源開關，圖形可能被刪除。但是，如果按住電源按鈕 3 秒儲存圖形，則不會刪除。
- 如果圖形失真或缺少空格，請在儲存圖形之前關閉及開啟清潔機器人主電源開關進行初始化繪製地圖。

備註

- 清潔機器人每次清潔時都會更新圖形。如果在清潔時關閉清潔機器人，則此時為止的圖形將儲存在 **LG ThinQ** 應用程式。
- 順利儲存圖形後，按住清潔機器人充電按鈕 15 秒以上即可刪除圖形。此時，產品已初始化並重新連線到 **LG ThinQ** 應用程式。

使用 LG ThinQ 應用程式前

1 使用智慧手機檢查電器附近的無線路由器 (Wi-Fi 網路) 強度。

- 如果電器與無線路由器間的距離太遠，訊號會變弱。可能需耗費長時間才可註冊，或無法安裝應用程式。

2 關閉智慧型手機上的行動數據。

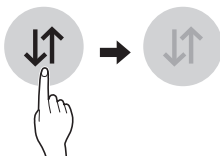

3 將智慧型手機連接至無線路由器。

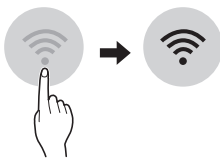

備註

- 如要驗證 Wi-Fi 連線，請檢查控制面板上的 Wi-Fi 指示燈是否亮起。
- 機器僅支援 2.4 GHz Wi-Fi 網路。要檢查網路頻率，聯絡您的網際網路服務供應商或參考您的無線路由器手冊。
- **LG ThinQ** 並不對任何網路連線問題或任何由網路造成的故障、失常或錯誤負責。

- 周圍的無線環境會造成無線網路服務執行緩慢。
- 如果設備連線 Wi-Fi 時發生問題，有可能是離路由器太遠。請購買 Wi-Fi 中繼器 (訊號範圍延伸器) 以改善 Wi-Fi 訊號強度。
- 視網際網路服務供應商而定，網路連線可能無法正常運作。
- Wi-Fi 可能因為家用網路環境而無法連線或連線中斷。
- 如果由於無線訊號傳輸問題，無法註冊電器。拔下電器插頭並等待約一分鐘，然後再試一次。
- 如果已啟用無線路由器上的防火牆，請停用防火牆或新增例外。
- 無線網路名稱 (SSID) 應為英文字母和數字的組合。(請勿使用特殊字元)
- 智慧型手機使用者介面 (UI) 可能因行動作業系統 (OS) 和製造商而異。
- 如果路由器的安全協定設定為 **WEP**，可能無法設定網路。請改為其他的安全協定 (建議 **WPA2**)，並再註冊產品一次。
- 如果使用產品時與 **LG ThinQ** 中斷連線，請按住電源按鈕 3 秒鐘關閉產品，然後再重新啟動。

安裝 LG ThinQ 應用程式

透過智慧型手機從 Google Play 商店或 Apple App Store 搜尋 **LG ThinQ** 應用程式。依照指示下載與安裝應用程式。

無線區域網路模組法規

NCC 警語

取得審驗證明之低功率射頻器材，非經核准，公司，商號或使用者均不得擅自變更頻率，加大功率或變更原設計之特性及功能。

低功率射頻器材之使用不得影響航空安全及干擾合法通信；經發現有干擾現象時，應

立即停用，並改善至無干擾時方得繼續使用。

前述合法通信，指依電信管理法規定作業之無線電通信。低功率射頻器材須忍受合法通信或工業、科學及醫療用電波輻射性電機設備之干擾。

開放原始碼軟體注意事項

要獲得 GPL、LGPL、MPL 及其他有義務公開本產品包含開源代碼授權的原始碼，並存取所有提及的授權條款、版權聲明及其他相關文件，請瀏覽 <https://opensource.lge.com>。

LG 電子還將通過 CD-ROM 向您提供開源代碼，該項收費包透過電子郵件 opensource@lge.com 要求進行此類配送（例如媒體、運輸和處理）的費用。

本產品最後一次出貨後的三年內，任何收到此資訊的人享有本優惠。

保養

定期清潔

⚠ 警告

- 清潔前請拔下電器電源，以免發生電擊危險。不遵守此警告可能會導致嚴重的人身傷害、火災、電擊或死亡。

⚠ 注意

- 請勿使用揮發性溶劑或有機溶劑（稀釋劑、溶劑、丙酮等）擦拭產品，否則可能會導致清潔機器人損壞。

清潔集塵盒

- 1 打開集塵盒，輕敲集塵盒將多餘的灰塵倒出。



- 2 拆下濾網，用清潔刷清潔濾網。

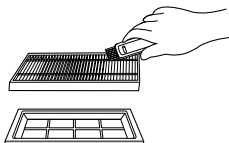
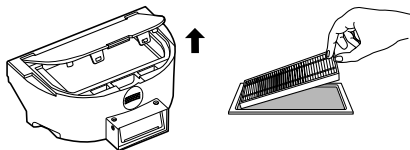

- 3 必要時用水徹底沖洗水箱、集塵盒和濾網（注意：濾網不能用熱水或清潔劑清洗）。

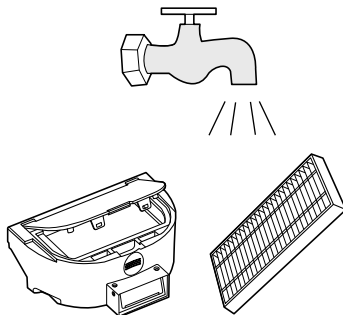

- 4 清洗後，將水箱、集塵盒和濾網應徹底風乾。（注意：反覆沖洗會破壞高效能濾網材料，導致失效。）

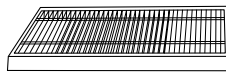

- 重新組裝風乾水箱、集塵盒和濾網，然後將其安裝回清潔機器人。

清潔刷子

- 取出刷蓋和刷子。

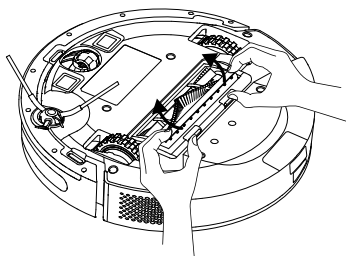

- 用清潔工具清潔刷子。刀片可以切斷纏繞在刷子上的毛髮。

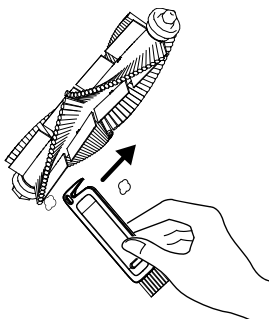

- 取下刷子一端的滾筒，將纏在滾筒上的毛髮清理乾淨。

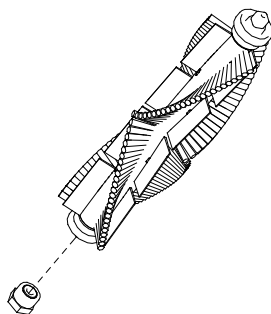

- 清潔後，將刷子重新安裝到位。

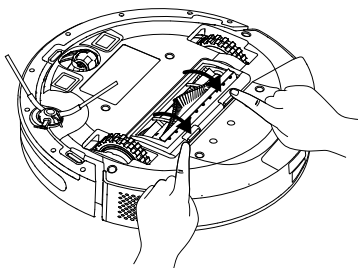

清潔側邊刷

- 取下側邊刷，清除毛髮或異物，根據個人需要決定是否使用濕布。
- 重新安裝側邊刷並壓緊，確保安裝到位。

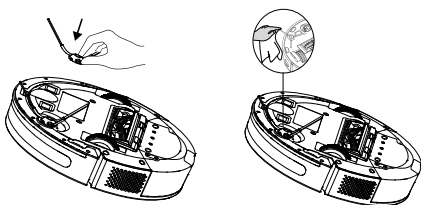

備註

- 建議每 3-6 個月更換一次側邊刷，以確保清潔效果。

清潔前滾輪

頭髮或粉塵粒子易於黏在萬用滾輪上。前滾輪必須定期或視需求清潔。

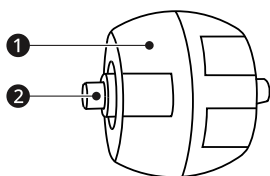
**① 滾輪****② 軸**

1 拉起前滾輪將其取出。

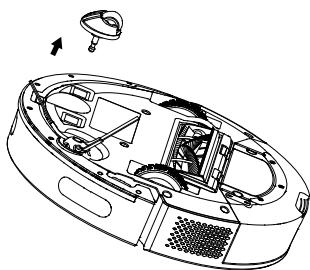

2 清潔纏繞在前滾輪周圍或前滾輪隔室中的任何毛髮或雜物。

3 重新裝上前滾輪並推進去，直到卡入定位。

備註

- 請勿用水沖洗前滾輪。

清潔充電座

請定期清潔，並用柔軟的乾布或刷子擦拭灰塵。

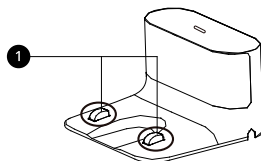
**① 充電端子****清潔感應器**

請定期清潔感應器，並用柔軟的乾布或刷子擦拭灰塵。

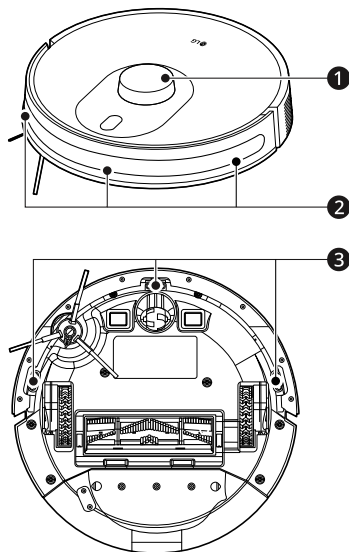
**① 光學雷射感應器****② 用於充電的紅外線感應器****③ 懸崖偵測感應器**

故障排除

產品叫修之前

操作

症狀	可能的原因和解決方案
無法開啟電源。	清潔機器人的電源開關關閉。 <ul style="list-style-type: none"> 開啟清潔機器人背面的電源開關。
	電池完全放電。 <ul style="list-style-type: none"> 如果需要，手動將清潔機器人移到充電站充電。
電源自動關閉。	清潔機器人停止運轉超過 10 分鐘而沒有充電。 <ul style="list-style-type: none"> 若清潔機器人在非充電狀態下待命超過 10 分鐘，電源就會自動關閉。請將清潔機器人放在充電站。
	清潔機器人被障礙物困住超過 10 分鐘。 <ul style="list-style-type: none"> 開始清潔之前，請清除待清潔區的障礙物。
無法進行充電。	充電站附近有障礙物。 <ul style="list-style-type: none"> 移除充電站附近的障礙物。
	清潔機器人的電源開關關閉。 <ul style="list-style-type: none"> 當關閉清潔機器人主電源開關時，LG ThinQ 應用程式在充電時顯示的電量百分比 (%) 不會改變。開啟清潔機器人背面的主電源開關。即使關閉主電源開關也可以充電。
	充電站上的充電指示燈熄滅。 <ul style="list-style-type: none"> 確保將充電站插入電源插座。當清潔機器人正常連接到充電站時，指示燈熄滅。
	充電端子沾有異物。 <ul style="list-style-type: none"> 用一塊軟布擦拭清潔機器人及充電站的充電端子。
	清潔機器人在低溫處充電。 <ul style="list-style-type: none"> 電池可能無法在低於 41°F (5°C) 的低溫下正常充電。讓電池在適當溫度下充電後，再使用清潔機器人。
吸力變弱。	有異物堵塞吸塵口。 <ul style="list-style-type: none"> 移除堵塞吸塵口的異物。
	集塵盒已滿。 <ul style="list-style-type: none"> 清空集塵盒。

症狀	可能的原因和解決方案
吸力變弱。	<p>濾網堵塞。</p> <ul style="list-style-type: none"> · 清潔濾網。
產品運轉時出現噪音。	<p>集塵盒未正確安裝到清潔機器人。</p> <ul style="list-style-type: none"> · 正確安裝集塵盒。
	<p>濾網未正確安裝到集塵盒。</p> <ul style="list-style-type: none"> · 正確安裝濾網。
產品比平時更吵雜。	<p>刷子沾有異物。</p> <ul style="list-style-type: none"> · 去除刷子上的異物。
	<p>刷子蓋未正確安裝。</p> <ul style="list-style-type: none"> · 正確安裝刷子蓋。
	<p>清潔機器人反向清潔地板的紋理。</p> <ul style="list-style-type: none"> · 如果清潔機器人反向清潔地板的紋理，可能比平時更吵雜。
清潔機器人未運轉。	<p>清潔機器人的電源開關關閉。</p> <ul style="list-style-type: none"> · 開啟清潔機器人背面的電源開關。
	<p>電池完全放電。</p> <ul style="list-style-type: none"> · 如果需要，手動將清潔機器人移到充電站充電。
刷子不旋轉。	<p>刷子未正確安裝。</p> <ul style="list-style-type: none"> · 再次卸下並安裝刷子。
	<p>刷子沾有異物。</p> <ul style="list-style-type: none"> · 去除刷子上的異物。
清潔機器人運轉異常。	<p>感應器被異物堵塞。</p> <ul style="list-style-type: none"> · 用軟布擦拭感應器。
	<p>滾輪被異物堵塞。</p> <ul style="list-style-type: none"> · 去除輪子上的異物。
清潔機器人散發異味。	<p>清潔機器人底部有異物。</p> <ul style="list-style-type: none"> · 拖布架上濕的灰塵可能會散發異味。用水清潔後，在存放之前擦去拖布架上的灰塵。
抹布散發異味。	<p>清潔後未清洗抹布。</p> <ul style="list-style-type: none"> · 清潔後，清洗抹布並在完全乾燥後再存放。如果抹布散發強烈異味，使用中性洗滌劑清洗並使用清水徹底洗清。
	<p>抹布清洗後並未完全乾燥。</p> <ul style="list-style-type: none"> · 如果抹布未完全乾燥，則可能散發異味。請確保在通風良好的地方將抹布晾乾後再使用。

症狀	可能的原因和解決方案
水箱散發異味。	<p>清潔後尚未清空水箱。</p> <ul style="list-style-type: none"> 清潔後，請確保清空水箱並在完全乾燥後加以存放。如果水箱散發強烈的異味，使用用水稀釋的中性洗滌劑用水，並將稀釋後的中性洗滌劑倒入水箱加以搖晃來清洗。清洗後，使用清水徹底洗清水箱。
不噴水。	<p>水箱沒有水。</p> <ul style="list-style-type: none"> 向水箱注水。
	<p>未將水箱正確插入清潔機器人。</p> <ul style="list-style-type: none"> 將水箱插回清潔機器人。
	<p>將水量控制設定為乾式。</p> <ul style="list-style-type: none"> 在應用程式中更改供水模式。中斷乾式供水。
	<p>供水口遭異物阻塞，例如水殘留的鈣沉積物等等。</p> <ul style="list-style-type: none"> 使用針或牙籤將阻塞的供水口開一個洞。
水箱中潮濕。	<p>使用後尚未清空水箱。</p> <ul style="list-style-type: none"> 清空水箱，使其完全乾燥，避免陽光直射，然後再存放。
清潔後地板變髒。	<p>使用後未清洗抹布。</p> <ul style="list-style-type: none"> 每次使用後請徹底清潔抹布。使用髒污的抹布會讓地面更髒。
	<p>地板上有液體、咖啡、動物糞便或油脂。</p> <ul style="list-style-type: none"> 如果地板上有液體、咖啡、動物糞便或油脂，請在使用清潔機器人之前先用另一把抹布將其擦拭乾淨。污漬可能沾黏抹布，帶到地板的其他部分。
	<p>以一次操作清潔過於寬廣的區域。</p> <ul style="list-style-type: none"> 根據清潔的區域大小或使用環境，抹布可能更快變髒。清洗抹布或用乾淨抹布更換髒抹布後，清潔剩餘的區域。
	<p>室溫太高。</p> <ul style="list-style-type: none"> 根據室內地板的狀況，水分會蒸發，且可能因潮濕而產生異味。當清潔時的室溫太高時應保持通風。

Wi-Fi

症狀	可能的原因和解決方案
您的家電及智慧手機都沒有連接 Wi-Fi 網路。	<p>電池已完全放電。</p> <ul style="list-style-type: none"> 為電池充電，然後在 LG ThinQ 註冊電器。

症狀	可能的原因和解決方案
您的家電及智慧手機都沒有連接 Wi-Fi 網路。	您正在試圖連線的無線網路密碼不正確。 <ul style="list-style-type: none">· 找到並刪除您智慧手機連線的 Wi-Fi 網路，然後在 LG ThinQ 註冊電器。
	為您的智慧手機行動數據已開啟。 <ul style="list-style-type: none">· 關閉智慧手機的行動數據並透過 Wi-Fi 網路註冊電器。
	無線網路名稱 (SSID) 設定不正確。 <ul style="list-style-type: none">· 無線網路名稱 (SSID) 應為英文字母和數字的組合。（請勿使用特殊字元）
	路由器頻率不是 2.4 GHz。 <ul style="list-style-type: none">· 僅支援 2.4 GHz 頻率的路由器。設定無線路由器為 2.4 GHz 並將電器連上無線路由器。要檢查路由器的頻率，請聯絡您的網際網路服務供應商或路由器製造商。
	該電器與路由器之間的距離太遠。 <ul style="list-style-type: none">· 如果電器與路由器之間的距離過遠，信號可能太弱而無法正確設定連線。請移動路由器的位置，使其更接近電器。

附錄

提醒資訊

產品有害物質

產品：清潔機器人吸塵器

零件名稱	限用物質及其化學符號					
	鉛 (Pb)	汞 (Hg)	鎘 (Cd)	六價鉻 (Cr ⁺⁶)	多溴聯苯 (PBB)	多溴二苯醚 (PBDE)
機殼部件	○	○	○	○	○	○
內部塑膠零件	○	○	○	○	○	○
金屬零件	-	○	○	○	○	○
電子部件和控制部件	-	○	-	○	○	○
充電式電池	-	○	○	○	○	○

- 備考 1. "○" 係指該項限用物質之百分比含量未超出百分比含量基準值。
- 備考 2. "-" 係指該項限用物質為排除項目。

備註

備註



快速·專業·真感動
LG Best Service

LG官網會員登錄

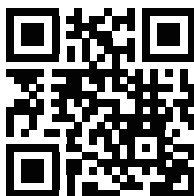

LG LINE官方帳號



下載 ThinQ App

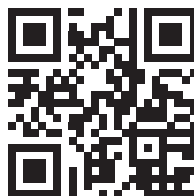

LG售後服務專線：0800-898-899
手機請撥售後服務專線：(02) 2162-1196
LG台灣官方網站：<http://www.lg.com>