

49/55/65UK75*, 49/55/65SK81*

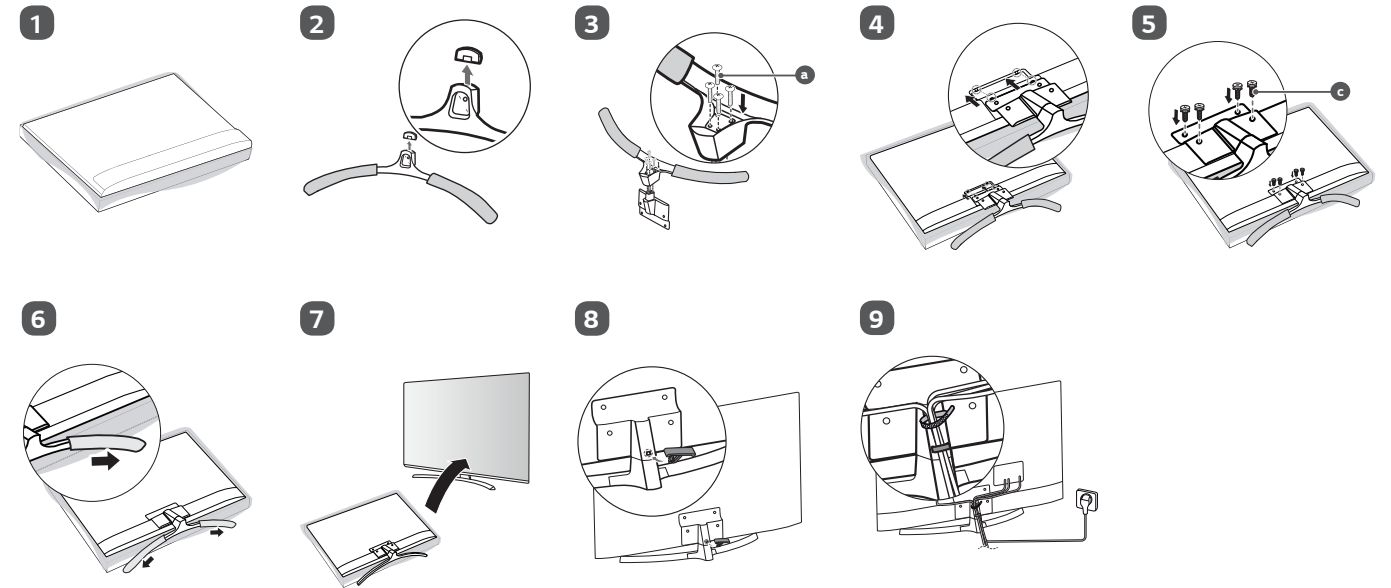

75SK81*

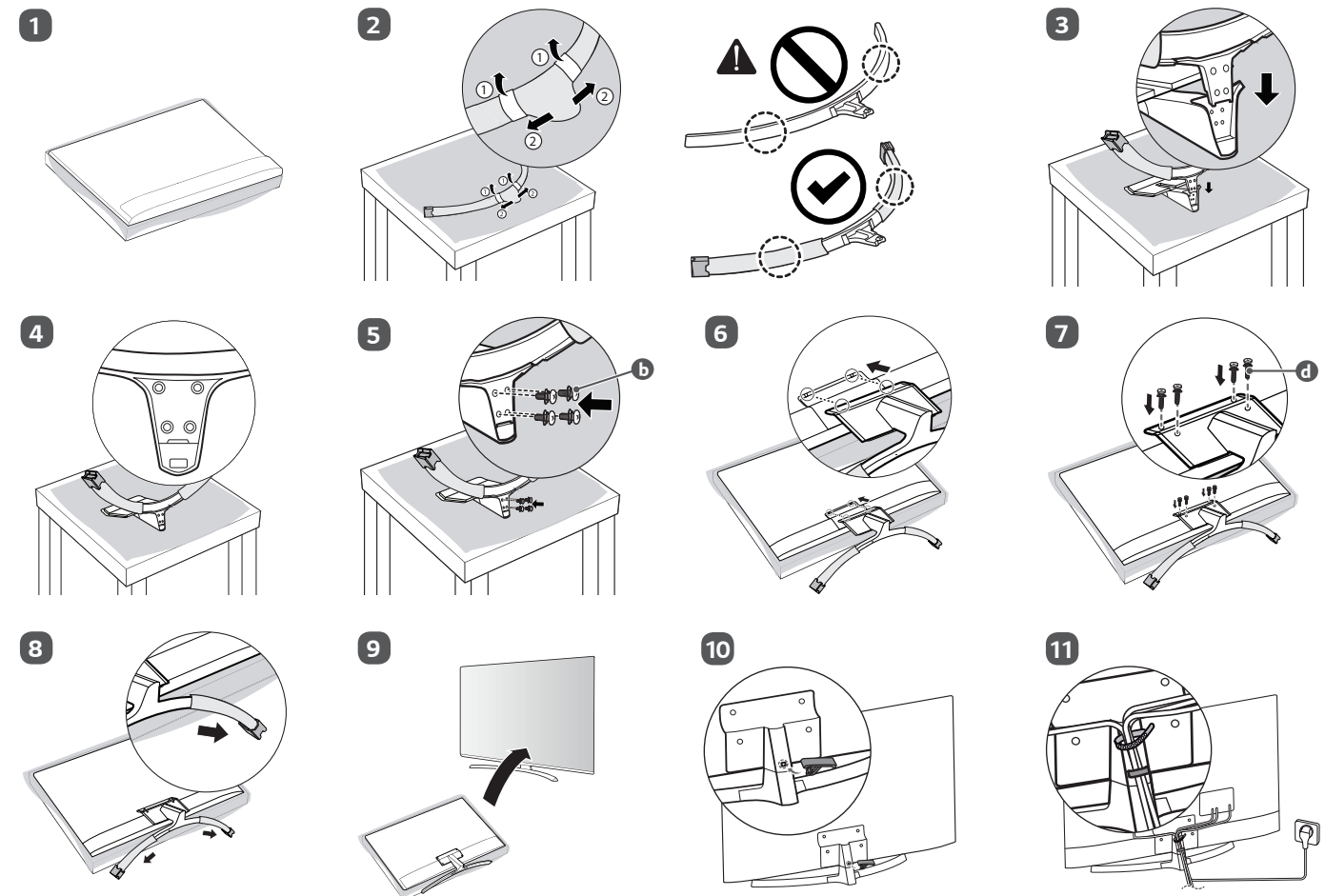

⊕ : Depending on model / Abhängig vom Modell / Selon le modèle / In base al modello / En función del modelo / Dependendo do modelo / Afhankelijk van het model / Ανάλογα με το μοντέλο / Odvisno od modela / Típusfüggő / Zależnie od modelu / Závisí na modelu / V závislosti od modelu / În funcție de model / В зависимости от модели / Sõltub mudelist / Priklauso nuo modelio / Atkarībā no modeļa / U zavisnosti od modela / Ovisno o modelu / Në varësi të modelit / Ovisno o modelu / Во зависност од моделот / Beroende på modell / Avhengig av modell / Afhængigt af modellen / Mallin mukaan / حسب الطراز



English	<ul style="list-style-type: none"> • Read Safety and Reference. • For the power supply and power consumption, refer to the label attached to the product. 	Magyar	<ul style="list-style-type: none"> • Lásd: Biztonsági óvintézkedések. • A tápellátásra és az áramfogyasztásra vonatkozó adatok a készülékre ragasztott címkén találhatóak.
Deutsch	<ul style="list-style-type: none"> • Bitte lesen Sie Sicherheitshinweise und Referenzen! • Informationen zur Stromversorgung und zum Stromverbrauch sind dem Etikett auf dem Gerät zu entnehmen. 	Polski	<ul style="list-style-type: none"> • Przeczytaj Zasady bezpieczeństwa i informacje dodatkowe. • Dokładne informacje o zasilaniu i zużyciu energii są umieszczone na etykiecie znajdującej się na produkcie.
Français	<ul style="list-style-type: none"> • Lire le document Sécurité et référence. • Reportez-vous à l'étiquette apposée sur le téléviseur pour connaître l'alimentation et la consommation électrique. 	Česky	<ul style="list-style-type: none"> • Přečtěte si část Bezpečnost a reference. • Informace o napájení a příkonu naleznete na štítku připevněném k výrobku.
Italiano	<ul style="list-style-type: none"> • Consultare la sezione Sicurezza e informazioni di riferimento. • Per l'alimentazione e il consumo di energia, consultare l'etichetta applicata sul prodotto. 	Slovenčina	<ul style="list-style-type: none"> • Prečítajte si časť Bezpečnosť a odkazy. • Informácie o zdroji napájania a spotrebe elektrickej energie nájdete na štítku pripojenom k zariadeniu.
Español	<ul style="list-style-type: none"> • Leer Seguridad y Referencias. • Para obtener información acerca de la fuente de alimentación y el consumo de energía, consulte la etiqueta del producto. 	Română	<ul style="list-style-type: none"> • Citiți Siguranță și referințe. • Pentru sursa de alimentare și consumul de energie, consultați eticheta atașată pe produs.
Português	<ul style="list-style-type: none"> • Consulte o manual de Segurança e Referência. • No que respeita à fonte de alimentação e ao consumo de energia, consulte a etiqueta mostrada no produto. 	Български	<ul style="list-style-type: none"> • Прочетете Безопасност и справки. • Направете справка с етикета на продукта за електрозахранването и консумацията на енергия.
Nederlands	<ul style="list-style-type: none"> • Lees Veiligheid en referentie goed door. • Informatie over de stroomvoorziening en het stroomverbruik vindt u op het label op het product. 	Eesti	<ul style="list-style-type: none"> • Lugege jaotist Ohutus ja viited. • Toiteallika ja energiatarbe kohta saate teavet tootele kinnitatud märgiselt.
Ελληνικά	<ul style="list-style-type: none"> • Ανάγνωση Ασφάλεια και Αναφορά. • Για πληροφορίες σχετικά με την τροφοδοσία και την κατανάλωση ενέργειας, δείτε την ετικέτα του προϊόντος. 	Lietuvių k.	<ul style="list-style-type: none"> • Perskaitykite Saugumas ir nuorodos. • Informacijos apie maitinimą ir energijos sąnaudas rasite etikečių ant gaminio.
Slovenščina	<ul style="list-style-type: none"> • Preberite Varnostne informacije in napotki. • Podatke o napajanju in porabi energije si oglejte na nalepki izdelka. 	Latviešu	<ul style="list-style-type: none"> • Izlasiet Drošību un uzzīpi. • Informāciju par elektroenerģijas padevi un patēriņu skatiet izstrādājumam pievienotajā etiķetē.
Hrvatski	<ul style="list-style-type: none"> • Pročitajte Sigurnost i reference. • Informacije o napajanju i potrošnji energije potražite na oznaci koja se nalazi na proizvodu. 	Srpski	<ul style="list-style-type: none"> • Pročitajte Bezbednost i informacije. • Da biste saznali informacije u vezi sa napajanjem i potrošnjom energije, pogledajte oznaku na proizvodu.
Shqip	<ul style="list-style-type: none"> • Lexo Siguria dhe referencat. • Për ushqimin me energji dhe konsumin e energjisë, shih etiketën e ngjitur në produkt. 	Norsk	<ul style="list-style-type: none"> • Les Sikkerhet og referanse. • Hvis du vil ha informasjon om strømforsyning og strømforbruk, kan du se på etiketten som er festet på produktet.
Bosanski	<ul style="list-style-type: none"> • Pročitajte Sigurnost i upućivanje. • Informacije o napajanju električnom energijom i potrošnji električne energije možete pronaći na naljepnici koja se nalazi na proizvodu. 	Dansk	<ul style="list-style-type: none"> • Læs Sikkerhed og Reference. • Du kan få oplysninger om strømforsyning og strømforbrug på mærket, der sidder på produktet.
Македонски	<ul style="list-style-type: none"> • Прочитайте во Безбедносни информации и референтни материјали. • За напојувањето и потрошувачката на енергија, погледнете ја етикетата која е прикачена на производот. 	Suomi	<ul style="list-style-type: none"> • Lue Turvatoimet ja viittaukset. • Tietoja virtälähteestä ja virrankulutuksesta on laitteeseen kiinnitettyssä tarrassa.
Svenska	<ul style="list-style-type: none"> • Läs Säkerhet och referens. • För strömförsörjning och strömförbrukning, se etiketten på produkten. 		<ul style="list-style-type: none"> • قراءة الأمان والمرجع. • لمعرفة المزيد حول مصدر الإمداد بالطاقة والمعايير استهلاك الطاقة، راجع الملصق الموجود على المنتج.

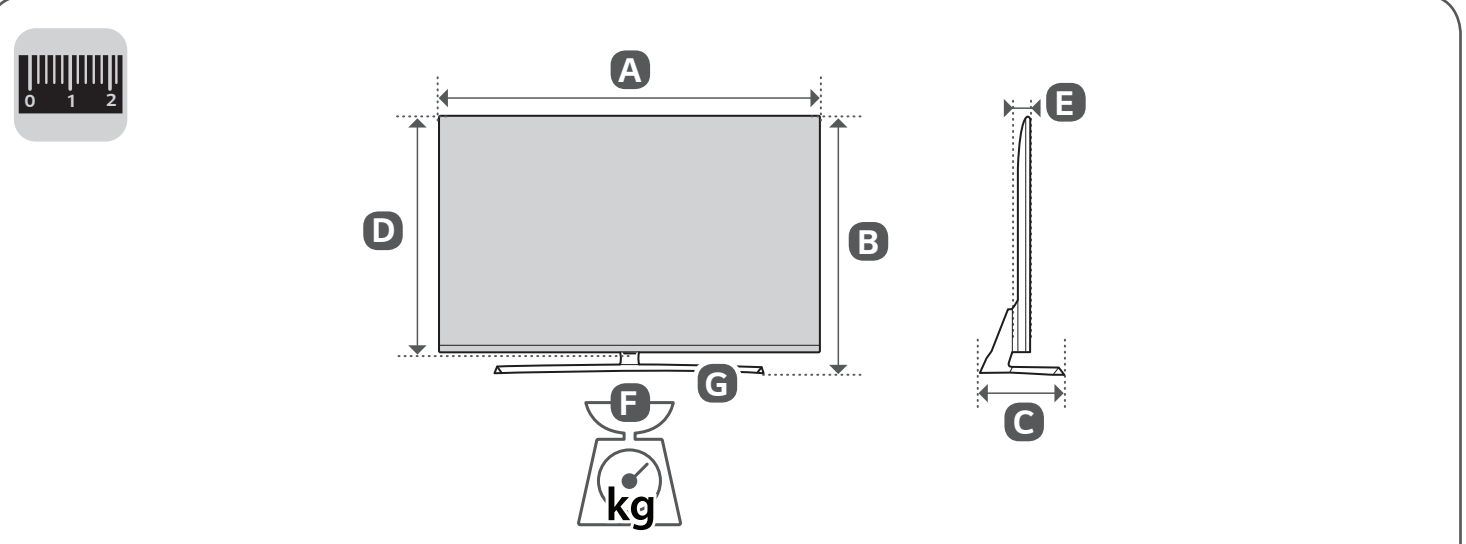
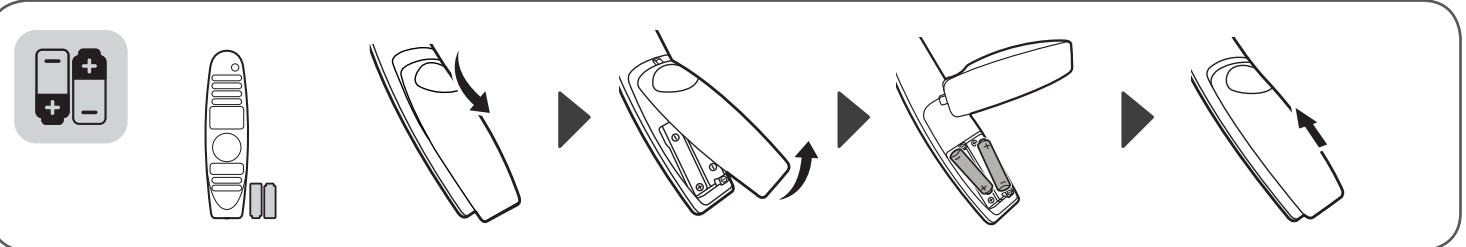
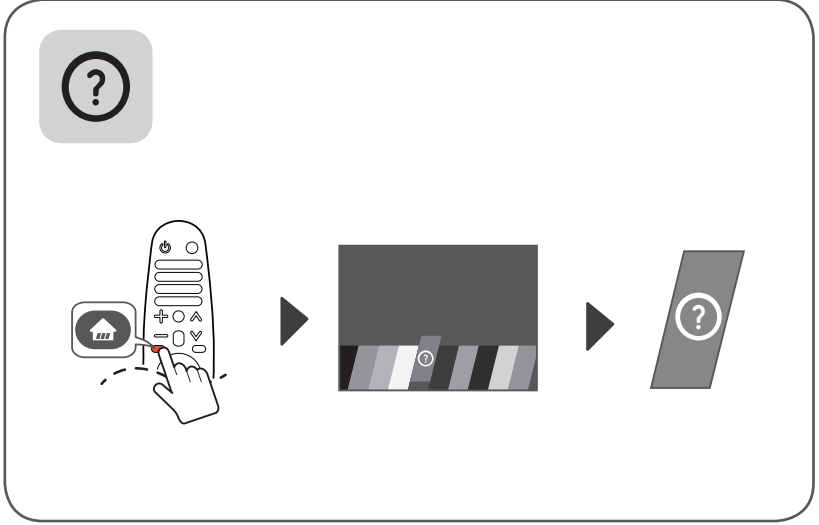
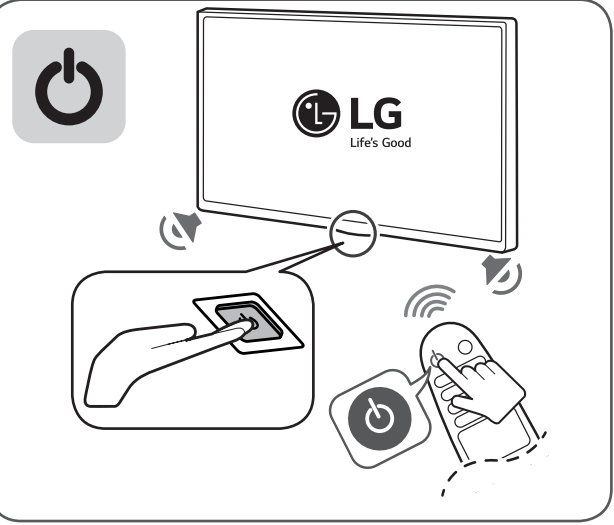
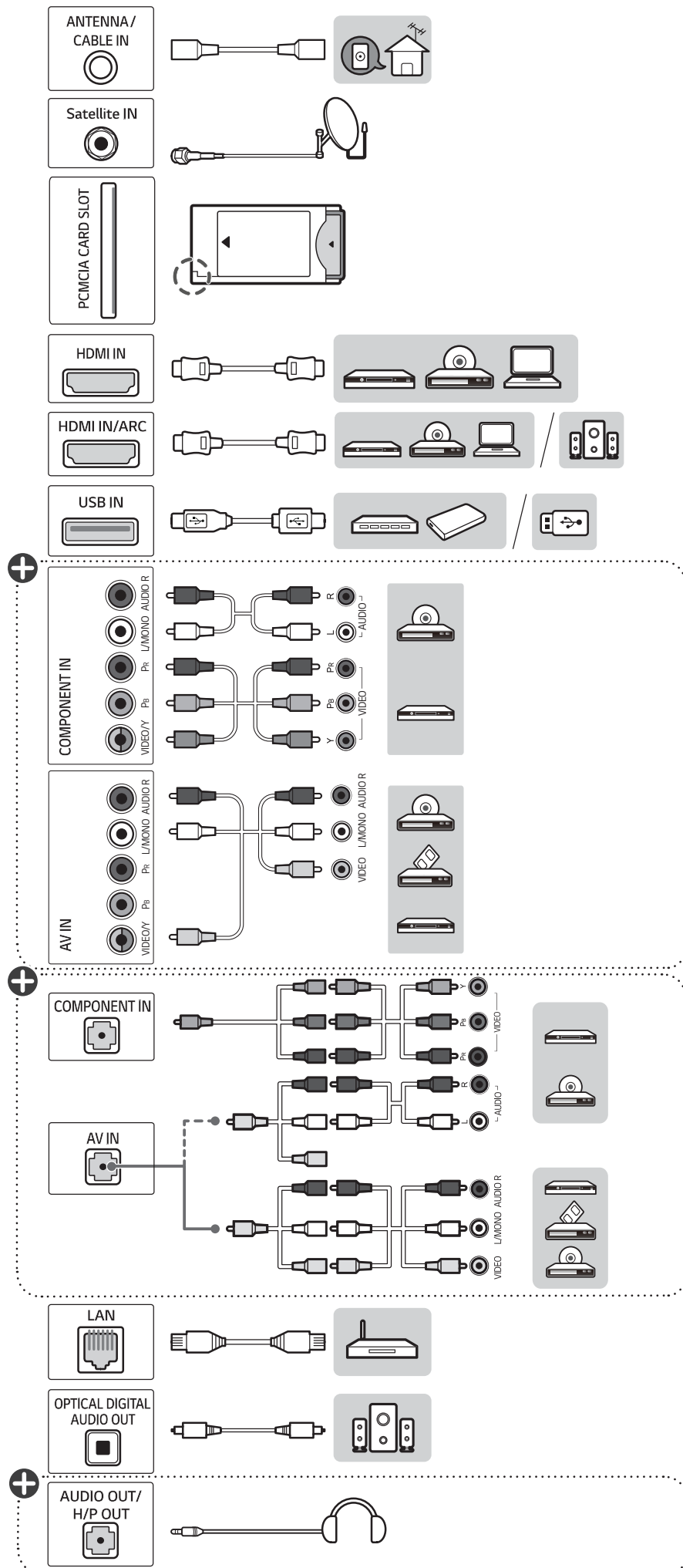
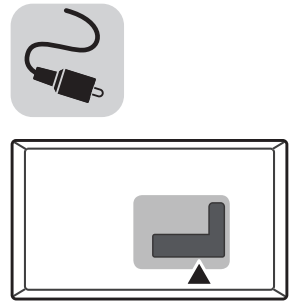

	A	B	C	D	E	F	F-G
	(mm)				(kg)		
49SK8100PLA 49SK8100LLA 49UK7550PLA 49UK7550LLA 49UK7550MLA	1102	717	248.4	644	63.3	14.5	13.0
49UK7500PLC	1102	703	259	644	63.3	14.5	13.0
55SK8100PLA 55SK8100LLA 55UK7550PLA 55UK7550LLA 55UK7550MLA	1237	794	248.4	721	63.3	17.6	16.1
55UK7500PLC	1237	779	259	720.9	63.3	17.6	16.1
65SK8100PLA 65SK8100LLA 65UK7550PLA 65UK7550LLA 65UK7550MLA	1456	916	318.5	844	63.9	26.2	24.5
75SK8100PLA	1681	1044	350.3	973	65.2	41.4	38.8
Power requirement				AC 100-240 V - 50 / 60 Hz			



KASUTUSJUHEND

Ohutus ja viited

LED TV*

* LG LED TV kasutab LED-taustvalgusega LCD-ekraani.

Enne seadme kasutamist lugege see kasutusjuhend hoolikalt läbi ning hoidke see hilisemaks kasutamiseks alles.

www.lg.com

Copyright © 2018 LG Electronics Inc. Kõik õigused kaitstud.

Hoiatus! Ohutusjuhised



ETTEVAATUST
ELEKTRILÖÖGI OHT,
ÄRGE AVAGE



ETTEVAATUST: ELEKTRILÖÖGI OHU ENNETAMISEKS ÄRGE EEMALDAGE KAANT (EGA TAGUST). SEES EI OLE KASUTAJA POOLT HOOLDATAVAID OSI. PÖÖRDUGE KVALIFITSEERITUD HOOLDUSTÖÖTAJATE POOLE.

 Selle sümboli eesmärk on teavitada kasutajat isoleerimata ohtlikust pingest, mis esineb toote korpuse ees ning millega kaasneb inimestele elektroloogi oht.

 Selle sümboli eesmärk on teavitada kasutajat olulistest kasutus- ja hooldusjuhistest (hooldamine), mis on seadmega kaasasoleva dokumentatsiooni osaks.

HOIATUS: TULEKAHJU VÕI ELEKTRILÖÖGI OHU VÄHENDAMISEKS ÄRGE JÄTKE TOODET VIHMA KÄTTE VÕI NIISKESSE KOHTA.

- TULELEVIKU TÕKESTAMISEKS HOIDKE KÜÜNLAID VÕI MUUD LAHTISE LEEGIGA ESEMED SELLEST TOOTEST ALATI EEMAL.

- **Ärge asetage telerit ja kaugjuhtimispulti järgmistesse keskkondadesse:**

- Hoidke toodet eemal otsesest päikesevalgusest.
- Suure niiskusega ruumi, nagu vannituba
- Küttekehade lähedale, nagu ahjud ja muud soojust kiirgavad seadmed.
- Köögilauale või õhuniisuti lähedusse, kus teler võib jääda auru kätte või sellele võib tilkuda õli.
- Vihma või tuule kätte.
- Vältige tilkade või pritsmete seadmele sattumist ning ärge asetage seadme peale (nt seadme kohal olevatele riulitele) vedelikuga täidetud anumaid nagu vaasid, tassid jne.
- Ärge asetage tuleohtlike esemete, nt bensiini ega küünalde lähedale; vältige teleri vahetut kokkupuudet kliimaseadmega.
- Ärge paigaldage äärmiselt tolmusesse keskkonda.

Vastasel juhul võite põhjustada tulekahju, elektrilöögi, põletuse/ plahvatusse või tootel võivad esineda tõrked või kahjustused.

- **Ventilatsioon**

- Paigaldage teler piisava ventilatsiooniga ruumi. Ärge paigaldage suletud alale, nt raamaturiulile.
- Ärge asetage toodet vaibale või padjale.
- Ärge katke vooluvõrku ühendatud seadet riide ega muu materjaliga.

- Veenduge, et te ei puudutaks ventilatsiooniavasid. Pärast teleri pikka aega vaatamist võivad ventilatsiooniavad kuumaks minna.
- Kaitske toitekaablit füüsilise või mehaanilise kuritarvituse eest, nagu väänamine, sõlme ajamine, näpistamine, ukse vahele jätmine või peale astumine. Pöörake erilist tähelepanu pistikutele, seinapistikupesadele ning kohtadele, kus juhe seadmest väljub.
- Ärge teisdage telerit, kui selle toitejuhe on ühendatud.

- Ärge kasutage kahjustatud ega lõtva toitejuhet.
- Toitejuhtme lahtiühendamisel tõmmake alati pistikust. Ärge tõmmake teleri väljalülitamiseks toitejuhtmest.
- Ärge ühendage mitut seadet samasse vahelduvvoolu pistikupesasse, kuna see võib põhjustada tulekahju või elektrilöögi.

- **Seadme vooluvõrgust lahtiühendamine**

- Toitepistik on lahutusseade. Toitepistik peab hädaolukorras olema lihtsasti ligipääsetav.
- Ärge lubage lastel teleri otsa ronida. Vastasel juhul võib teler pikali kukkuda ja vigastusi põhjustada.

- **Välisantenni maandus** (võib riigiti erineda):

- Välisantenni kasutades tuleb järgida alltoodud ettevaatusabinõusid.

Välisantenn ei tohiks asuda ripuvate elektriliinide ega teiste elektrivalgustite ega jõuahelate lähedal või kohas, kus antenn võiks selliste elektriliinide või ahelatega kokku puutuda, kuna see võib põhjustada surma või tõsisid vigastusi.

Pingelainete ja koguneva staatilise laengu vastu kaitse tagamiseks peab antennisüsteem olema maandatud. Ameerika Ühendriikide riikliku elektrokoodeksi (National Electrical Code, NEC) jaotises 810 esitatakse andmed masti ja tugistruktuuri nõuetekohase maandamise, antenni tühjaks laadimise seadme ühendusjuhtme maanduse, maandusjuhtide suuruse, antenni tühjaks laadimise seadme asukoha, maanduselektroodide ühendamise ja maanduselektroodile esitatavate nõuete kohta.

Antenni maandus kooskõlas riikliku elektrikoodeksiga ANSI/NFPA 70

- **Maandus** (erandiks on mittemaandatud seadmed)
 - Teleri maandusega kolmeahuline vahelduvvoolu pistik tuleb ühendada maandusega kolmeahulise vahelduvvoolu pistikupesaga. Võimaliku elektrilöögi esinemise vältimiseks ühendage kindlasti maandusjuhe.
 - Ärge puudutage kunagi seadet ega antenni äikesetormi ajal. Võite saada surmava elektrilöögi.
 - Veenduge, et telerit ja seinapistikut ühendav toitejuhe oleks korralikult ühendatud; vastasel korral võivad pistik ja pistikupesaga kahjustada saada ning halvimal juhul võib tekkida tulekahju.
 - Ärge sisestage tootesse metallsemeid ega kergesti süttivaid esemeid. Kui seadmesse on kukkunud võõrkeha, ühendage toitejuhe lahti ja võtke ühendust klienditeenindusega.
 - Ärge puudutage ühendatud toitejuhtme otsa. Võite saada surmava elektrilöögi.
- **Järgmistel juhtudel ühendage seade viivitamata elektrivõrgust lahti ja võtke ühendust kohaliku klienditeenindusega.**
 - Toode on kahjustatud.
 - Seadmesse (nt vahelduvvoolu adapter, toitejuhe või teler) satub vett või muid aineid.
 - Tunnete, et telerist eraldub suitsu või muid lõhnu
 - Esineb äikesetorm või seadet ei ole pikka aega kasutatud. Isegi kui teleri kaugjuhtimispuldi või nupu abil välja lülitate, jääb vahelduvvoolu toiteallikas seadmega ühendatuks, kui seda ei ole vooluvõrgust lahti ühendatud.
 - Ärge kasutage teleri lähedal kõrgepinge elektriseadmeid (nt elektrilist putukatõrjevahendit). See võib põhjustada tõrked toote toimimisel.
 - Ärge proovige seda seadet mingil viisil muuta, kui teil ei ole selleks ettevõtte LG Electronics kirjalikku luba. Tekkida võib tulekahju või võite saada elektrilöögi. Hooldus- või remonditööde vajaduse korral võtke ühendust kohaliku klienditeenindusega. Lubamatu muutmise korral võidakse tühistada kasutajale antud seadme kasutusluba.
 - Kasutage ainult ettevõtte LG Electronics poolt heakskiidetud tarvikuid/lisavarustust. Vastasel juhul võite põhjustada tulekahju, saada elektrilöögi või tootel võivad esineda tõrked või kahjustused.
 - Ärge võtke vahelduvvoolu adapterit ega toitejuhet osadeks lahti. See võib põhjustada tulekahju või elektrilöögi.
 - Adapteri mahakukkumise või millegi vastu löömise vältimiseks tuleb adapterit ettevaatlikult käsitseda. Löök võib adapterit kahjustada.
 - Tulekahju või elektrilöögi esinemisohu vähendamiseks ärge puudutage telerit märgade kätega. Kui toitepistik harud on niisked või tolmuga kaetud, kuivatage toitepistik korralikult ja pühkige tolm ära.

- **Patareid**
 - Hoidke tarvikuid (aku jne) ohutus kohas laste käeulatusesst väljaspool.
 - Ärge lühistage akusid, võtke neid osadeks lahti ega laske nendel üle kuumeneda. Ärge hävitage akusid tules. Patareid tuleb hoida eemale liigsest kuumusest.
 - **Teisaldamine**
 - Veenduge, et seade oleks teisaldamisel välja lülitatud, pistik lahti ühendatud ja et kõik juhtmed oleksid eemaldatud. Suurema teleri kandmiseks võib vaja minna vähemalt kahte inimest. Ärge vajutage jõuga teleri esipaneelile. Vastasel juhul võib toode kahjustada saada, esineda tuleoht või tekkida vägistused.
 - Hoidke pakendis olev niiskustvastane materjal ja vinüülpakend lastele kättesaamatus kohas.
 - Ärge lööge toodet millegi vastu ja ärge laske ühelgi esemel tootesse ega selle ekraani peale kukkuda.
 - Ärge vajutage ekraanile tugevalt käe ega terava esemega (nt küüne, pliiaatsi või pastakaga) ega kriimustage ekraani. See võib ekraani kahjustada.
- **Puhastamine**
 - Puhastamiseks ühendage toitepistik lahti ja pühkige seda õrnalt pehme/kuiva lapiga. Ärge piserdage vett ega muid vedelikke otse teleri peale. Ärge kasutage kunagi klaasipuhastusvahendeid, õhuvärskendajaid, putukatõrjevahendeid, määrdeaineid, vahasid (autode jaoks või tööstuslikuks kasutamiseks mõeldud), abrasiivseid materjale, vedeldeid, benseeni, alkoholi jms, mis võivad toodet ja selle paneeli kahjustada. Vastasel juhul võite saada elektrilöögi või toodet kahjustada.

Ettevalmistamine

- Kui teler lülitatakse pärast tehases tarnimist esmakordselt sisse, võib teleri lähtestamiseks kuluda paar minutit.
- Teie teler võib erineda pildil olevast.
- Teie teleri OSD (On Screen Display – ekraanikuva) võib juhendis näidatust veidi erineda.
- Kasutatavad menüüd ja valikud võivad sõltuvalt sisendallikast ja tootemudelist erineda.
- Tulevikus võime sellesse telerisse täiendavaid funktsioone lisada.
- Seade peab olema ühendatud elektripistikusse, mis on lihtsasti ligipääsetav. Nende tootemudelite puhul, millel ei ole sisse-/väljalülitamise nuppu, tuleb seadme väljalülitamiseks toitejuhe lahti ühendada.
- Tootekomplekti kuuluvad tarvikud sõltuvad mudelist.
- Toote tehnilisi andmeid või selle kasutusjuhendi sisu võidakse toote funktsioonide uuendamise tõttu muuta sellest eelnevalt teavitamata.
- Optimaalse ühenduse tagamiseks peaksid HDMI- ja USB-seadmete kaablite sooned olema vähem kui 10 mm paksused ja 18 mm laiused. Kui USB-kaabel või -mälpulk ei sobi teleri USB-pessa, kasutage USB 2.0 toega pikenduskaablit.

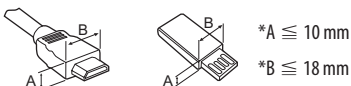

- Kasutage sertifitseeritud kaablit, millele on kinnitatud HDMI logo.
- Kui te ei kasuta sertifitseeritud HDMI-kaablit, ei pruugita ekraanil pilti kuvada või võib esineda viga ühenduse loomisel. (Soovituslikud HDMI-kaabli tüübid)
 - High-Speed HDMI[®]/TM-kaabel (3 m või lühem)
 - High-Speed HDMI[®]/TM-kaabel Ethernetiga (3 m või lühem)
- Ferriitsüdamiku kasutamine (Sõltub mudelist)
 - Elektromagnetiliste häirete vähendamiseks toitejuhtmes kasutage ferriitsüdamikku. Kerige toitejuhe üks kord ümber ferriitsüdamiku.

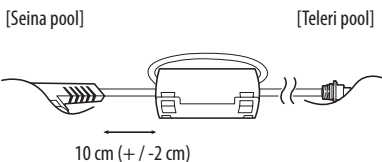

EESTI

Müüakse eraldi

Eraldi müüdavaid elemente võidakse kvaliteedi parendamiseks eelnevalt teavitamata vahetada või muuta. Nende esemete ostmiseks pöörduge edasimüüja poole. Need seadmed töötavad vaid teatud mudelitega.

Sõltuvalt tootefunktsioonide uuendamisest, tootja soovist või tegevuspoliitikast võidakse mudelinime või disaini muuta.

Liikumistundlik kaugjuhtimispult

(Sõltub mudelist)

AN-MR18BA

Kontrollige traadita mooduli tehniliste andmete alt, kas teie teleri mudel toetab Bluetoothi, et teha kindlaks, kas seda saab liikumistundliku kaugjuhtimispuldiga kasutada.

Seinakinnitustoend

(Sõltub mudelist)

Kasutage kruvisid ja seinakinnitusi, mis vastavad VESA standardile. Seinakinnituskomplekti standardmõõdud on toodud järgnevas tabelis.

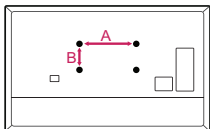

Mudel	49SK85* 49SK81* 49SK80* 49UK75* 43/50UK65* 43/50UK69* 43/50UK67* 43/50UK64* 43/50UK63* 32/43/49LK61* 32/43/49LK62* 43LK59* 43LK60* 43UK62*	55SK81* 55SK80* 55UK75* 55UK65* 55UK69* 55UK67* 49/55UK64* 49/55UK63* 49LK59* 49LK60* 49/55/60UK62*
VESA (A x B) (mm)	200 x 200	300 x 300
Standardkruvi	M6	M6
Kruvide arv	4	4
Seinakinnitustoend	LSW240B MSW240	OLW480B MSW240
Mudel	55/65SK95* 55/65SK85* 65SK81* 65SK80* 65UK75* 65UK65* 65UK69* 65UK67* 65UK64* 65UK63*	75SK81* 70/75/86UK65* 75/86UK67* 75UK62*
VESA (A x B) (mm)	300 x 300	600 x 400
Standardkruvi	M6	M8
Kruvide arv	4	4
Seinakinnitustoend	OLW480B	LSW640B

Teleri tõstmine ja transportimine

Enne teleri transportimist või tõstmist tutvuge järgmiste juhistega, et vältida teleri kriimustamist või kahjustamist ja teleri tüübist ja suurusest hoolimata tagada selle ohutu transport.

- Soovitame telerit transportida müügikomplekti kuulunud karbis või pakendis.
- Enne teleri transportimist või tõstmist eraldage toitejuhe ja kõik kaablid.
- Telerit hoides peab ekraan olema kahjustamise vältimiseks teist eemale suunatud olema.



- Hoidke tugevalt kinni teleri raami üla- ja alaosast. Ärge hoidke kinni ekraanist, kõlaritest ega kõlarite iluvõrealaast.

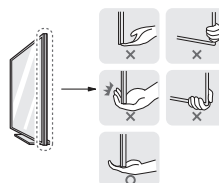

- Suurt telerit peavad transportima vähemalt kaks inimest.
- Telerit transportides hoidke sellest nagu joonisel näidatud.

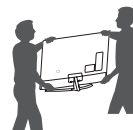

- Telerit transportides ärge raputage seda ega laske sel liigset vibreerida.
- Telerit transportides hoidke seda püsti, ärge keerake telerit külili ega kallutage seda vasakule või paremale.
- Ekraani kahjustamise vältimiseks ärge kasutage raami korpuse painutamiseks liigset jõudu.
- Olge teleri käsitlemisel ettevaatlik, et väljaulatavaid nuppe mitte kahjustada.

EESTI



- Vältige alati ekraani puudutamist, kuna see võib ekraani kahjustada.
- Ärge teisaldage telerit juhtmeheidikust kinni hoides, vastasel juhul võib see puruneda ning võite end vigastada ja telerit kahjustada.
- Ekraani kriimustuste eest kaitsmiseks asetage ekraan stativi teleri külge monteerimisel pehmendatud lauale või tasasele pinnale.

Teleri seinale paigaldamine

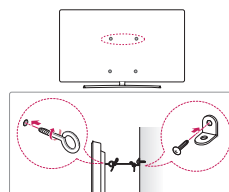

(Sõltub mudelist)

Lauale paigaldamine

1 Tõstke ja kallutage teler lauale püstiasendis.

- Õige ventileerimise tagamiseks jätke sein ja seadme vahele 10 cm (minimaalselt) suurune vahe.

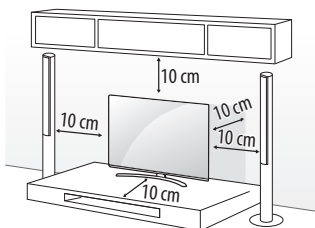

(Sõltub mudelist)

1 Sisestage ja pingutage teleri tagaküljele aaskruvid või teleri kronstein ja poldid.

- Kui aaskruvide asukohta on paigaldatud poldid, eemaldage need.

2 Kinnitage seinakinnitustoend poltidega sein külge.

- Sobitage seinakinnitustoend teleri tagaküljel olevate aaskruvidega.

3 Ühendage aaskruvid ja seinakinnitustoend tugeva nõoriga. Hoidke nõör tasase pinnaga horisontaalselt.

- Kasutage alust või platvormi, mis on teleri kandmiseks piisavalt tugev ja suur.
- Kinnitid, poldid ja trossid ei kuulu komplekti. Täiendavaid tarvikuid saate kohalikul edasimüüjalt.

2 Ühendage toitekaabel sein pistikupessa.



- Ärge kandke toote kokkupanemisel kruviasadele võõraid (õli, määrdeained jne). (See võib toodet kahjustada.)
- Kui paigaldate teleri alusele, võtke kasutusel meetmed toote ümberkukkumise vältimiseks. Vastasel juhul võib toode pikali kukkuda ja vigastusi põhjustada.
- Ohutuse ja toote pika kasutusea tagamiseks ärge kasutage heakskiitmata tarvikuid.
- Garantii ei hüvita heakskiitmata tarvikute kasutamisest põhjustatud kahjustusi või vigastusi.
- Veenduge, et kruvid on sisestatud õigesti ja korralikult kinni keeratud. (Kui need ei ole piisavalt kõvasti kinnitatud, võib teler pärast paigaldamist ettepoole kalduda.) Ärge rakendage kruvide keeramisel liigset jõudu ega keerake kruvisid üle; vastasel korral võivad kruvid kahjustada saada ja neid ei saa korralikult kinni keerata.

Seinale paigaldamine

Ühendage valikulist seinakinnitust teleri tagaküljele ja tahke seinale pörandaga risti. Kui ühendate telerit muu ehitusmaterjali külge, võtke ühendust kvalifitseeritud personaliga. LG soovib lasta seinakinnitustoendi seinale paigaldada kvalifitseeritud spetsialstile. Soovitame kasutada LG seinakinnituskronsteini. LG seinakinnitusklambrit ühendatud kaablitega on lihtne nihutada. Kui te ei kasuta LG seinakinnituskronsteini, kasutage palun seinakinnituskronsteini, millega on seade korralikult seinale kinnitatud sellisel, et välisseadmete ühendamiseks on piisavalt ruumi. Enne seinakinnitusklambrite paigaldamist soovitame kõik kaableid ühendada.

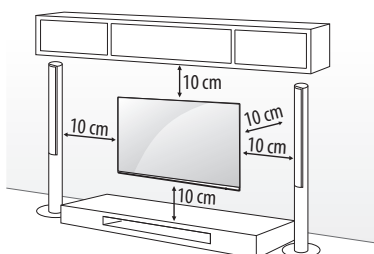

(Sõltub mudelist)



- Enne teleri seinale paigaldamist eemaldage alus statiivi kinnitamise toimingu vastupidises järjestuses.
- Lugege kruvide ja seinakinnitustoendi kohta lisateavet osast Lisavarustus.
- Kui kavatsete paigaldada seadme seinale, ühendage VESA standard-paigaldusliides (lisatarvikud) toote tagumisele küljele. Kui paigaldate seadet seinakinnitusliidesega (lisaseadmed), kinnitage see mahakukkumise vältimiseks hoolikalt.
- Teleri seinale paigaldamisel veenduge, et teleri toitejuhe ega signaalkaabel ei ripuks teleri taga.
- Ärge paigaldage toodet seinale, kui toode võib õli või õliuduga kokku puutuda. See võib toodet kahjustada ning põhjustada toote mahakukkumist.

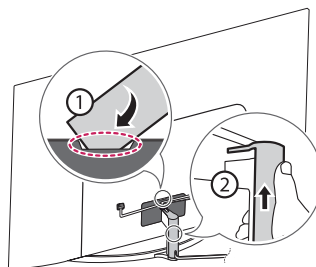

- Ärge kasutage kaablikatte eemaldamiseks teravat eset. See võib kahjustada kaablit või elektrikappi. Samuti võib see põhjustada isikukahju. (Sõltub mudelist)
- Seinapaigalduskronsteini paigaldamisel soovitame katta ava kleepribaga, et statiivi avasse ei satuks tolm ega putukaid. (Sõltub mudelist)

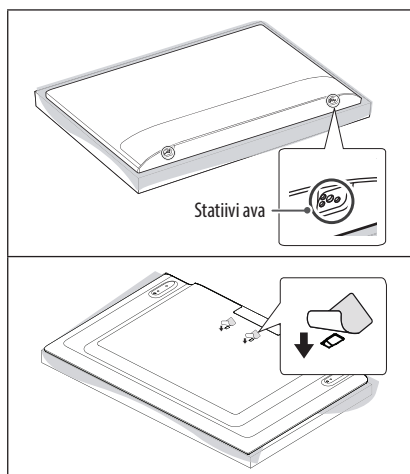

Ühendused

Ühendage teleriga erinevad välisseadmed ning lülitage sisendrežiimid valima välisseadmeid. Lisateavet välisseadmete ühendamise kohta leiate vastava seadme kasutusjuhendist.

Antenn/kaabel

Ühendage teler antenni seinapistikusse RF-kaabliga (75 Ω).

- Rohkem kui kahe teleri kasutamiseks kasutage signaalijaoturit.
- Kui kujutise kvaliteet on kehv, paigaldage kujutise kvaliteedi parendamiseks signaalivõimendi.
- Kui kujutise kvaliteet on kehv ja antenn on ühendatud, suunake antenn õigesse suunda.
- Antennikaablit ega muundurit tarnekomplektis ei ole.
- Teler ei saa ULTRAKõrglahutusega televisiooni mittetoetavas asukohas ULTRAKõrglahutusega sisu otse vastu võtta. (Sõltub mudelist)

Satelliidiantenn

Ühendage teler satelliidiantenniga satelliidi pistmikusse RF-kaabli abil (75 Ω). (Sõltub mudelist)

Üldise liidese moodul (CI-moodul)

Vaadake krüpteeritud (tasulisi) teenuseid digitaalses TV-režiimis. (Sõltub mudelist)

- Kontrollige, kas CI-moodul on PCMCIA kaardipesasse sisestatud õiges suunas. Kui moodul ei ole õigesti sisestatud, võib see telerit ja PCMCIA-kaardipesa kahjustada.
- Kui teler ei esita videot ega audiot ajal, mil CI+ CAM on ühendatud, võtke ühendust maapealse televisiooni/kaabeltelevisiooni/satelliittelevisiooni teenusepakkujaga.

Muud ühendused

Ühendage teler välisseadmetega. Parima pildi- ja helikvaliteedi tagamiseks ühendage väline seade ja teler HDMI-kaabliga. Eraldi kaabel ei ole kaasas.

HDMI

- Toetatud HDMI audiovorming :
(Sõltub mudelist)
DTS (44,1 kHz / 48 kHz / 88,2 kHz / 96 kHz),
DTS HD (44,1 kHz / 48 kHz / 88,2 kHz / 96 kHz / 176,4 kHz / 192 kHz),
True HD (48 kHz),
Dolby Digital / Dolby Digital Plus (32 kHz / 44,1 kHz / 48 kHz),
PCM (32 kHz / 44,1 kHz / 48 kHz / 96 kHz / 192 kHz)

(Ainult UHD-mudelid)

-  →  →  → **Pilt** → **Täiendavad seaded** → **HDMI ULTRA HD Deep Colour**
 - Sees : Toetab vormingut 4K @ 50/60 Hz (4:4:4, 4:2:2, 4:2:0)
 - Väljas : Toetab vormingut 4K @ 50/60 Hz 8 bit (4:2:0)Kui Sisend-porti ühendatud seadmel on samuti funktsiooni ULTRA HD Deep Colour tugi, võib pilt olla selgem. Kui seadmel puudub tugi, ei pruugi see korralikult töötada. Sel juhul ühendage seade teise HDMI-porti või valige teleris funktsiooni **HDMI ULTRA HD Deep Colour** seadistuseks Väljas.

USB

Mõningad USB-jaoturid ei pruugi töötada. Kui USB-jaoturi kaudu ühendatud USB-seadet ei tuvastata, ühendage see otse teleri USB porti.

Välisseadmed

Kasutatavad välisseadmed on järgmised: Blu-ray mängijad, HD vastuvõtjad, DVD-mängijad, videokassettmakid, audiosüsteemid, USB-mäluseadmed, arvuti, mänguseadmed ja muud välisseadmed.

- Välisseadmete ühdamine võib sõltuvalt mudelist erineda.
- Ühendage välisseadmed teleriga TV-portide järjekorras sõltumatult.
- Kui kasutate telesaate salvestamiseks Blu-ray-/DVD-salvestit või kassett-videomagnetofoni, veenduge, et ühendaksite telesignaali sisendkaabli teleriga DVD-salvesti või kassett-videomagnetofoni abil. Lisateavet salvestamise kohta leiate ühendatud seadme kasutusjuhendist.
- Juhiseid vt välisseadme kasutusjuhendist.

- Mänguseadme ühendamisel teleriga kasutage mänguseadme ühenduskaablit.
- Arvutirežiimis võib esineda eraldusvõime, vertikaalmustri, kontrasti või heledusega seotud müra. Müra olemasolul muutke arvutiväljundi eraldusvõimet, värskendussagedust või reguleerige heledust ja kontrasti menüüs **Pilt**, kuni jääte kvaliteediga rahule.
- Kõik eraldusvõime sätteid ei pruugi arvutirežiimis sõltuvalt graafikakaardist korralikult töötada.
- Kui teie arvutis esitatakse ULTRAKõrglahutusega sisu, võib video või heli edastamine teie arvuti jõudlusest tulenevalt kohati katkendlik olla. (Sõltub mudelist)
- Juhtmega kohtvõrku ühendamises on soovitatav kasutada KAT 7 kaablit. (Ainult LAN-pordi olemasolu korral.)
- LK seeria puhul saab kõrge dünaamilise ulatusega (High Dynamic Range, HDR) pilte vaadata interneti kaudu või USB ja HDMI 1.4 ühilduvat seadet kasutades.

RS-232C kaugseadistamine

RS-232C välise juhtseadme seadistamise kohta teabe saamiseks külastage veebilehte www.lg.com. Laadige juhend alla ja lugege seda. (Sõltub mudelist)



- Välisseadmete ühendamisel ärge laske tootel ümber kukkuda. Vastasel juhul võite toodet kahjustada või end vigastada.
- Välisseadmete, nagu mängukonsoolide ühendamisel veenduge, et ühenduskaablid on piisavalt pikad. Vastasel juhul võib toode ümber kukkuda ja vigastusi või kahjustusi põhjustada.

Nupu kasutamine

Nupu abil saate hõlpsasti teleri funktsioone kasutada.



Põhifunktsioonid

	Toide Sisse (Vajutage) Toide Välja ¹ (Vajutage ja hoidke all) Menüü juhtimine (Vajutage ²) Menüü valik (Vajutage ja hoidke all ³)
--	---

- 1 Kõik töötavad rakendused suletakse, ja pooleliolev salvestamine lõpetatakse.
- 2 Menüüs navigeerimiseks vajutage sisselülitatud teleril seda nuppu korra.
- 3 Selle funktsiooni kasutamiseks tuleb avada menüü juhtfunktsioonid.

Menüü kohandamine

Kui teler on sisse lülitatud, vajutage üks kord nuppu. Saate menüü elemente nupuga reguleerida.

	Lülitab teleri välja.
	Vahetab sisendallikat.
	Salvestatud programmide või kanalite sirvimine.
	Reguleerib helitugevust.

Kaugjuhtimispuldi kasutamine

(Sõltub mudelist)

Juhendis toodud kirjeldused põhinevad kaugjuhtimispuldi nappudel. Palun tutvuge juhendiga hoolikalt ja kasutage telerit vastavalt juhistele.

Patareide vahetamiseks avage patareide kate, vahetage patareid (1,5 V AAA), sobitades ⊕ ja ⊖ otsad pange kokku vastavalt patareiruumis toodud sildile ning sulgege patarei kate. Patareide eemaldamiseks sooritage paigaldamise toimingud vastupidises järjestuses.

Suunake kaugjuhtimispult teleri kaugjuhtimispuldi andurile.

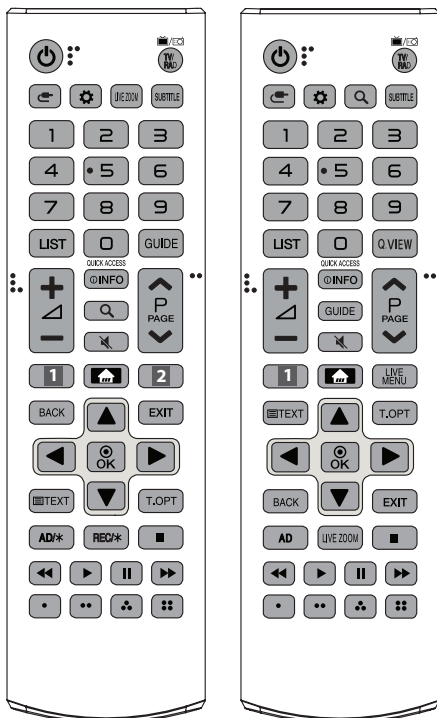

(Mudelist või piirkonnast olenevalt ei pruugi mõned nupud ja teenused kasutatavad olla.)

* Nupu kasutamiseks vajutage seda ja hoidke üle 3 sekundi all.

(TOIDE) Lülitab teleri sisse või välja.

TV/RAD Valib raadio, televisiooni ja digiteleviisiooni programme.

(SISEND) Vahetab sisendallikat.

(Q. Seaded) Avab Quick-seaded.

LIVE ZOOM Valitud ala suurendades saate seda täisekraanil vaadata.

SUBTITLE Taastab digitaalrežiimis teie eelistatud subtiitrid.

Numbrinupud Kasutage numbre sisestamiseks.

LIST Salvestatud programmide loendi kuvamine.

GUIDE Kuvab telekava.

Q.VIEW Naaseb viimati vaadatud programmile.

QUICK ACCESS* Pääsete rakendusele või Live TV-le ligi, kasutades funktsioonile vastavaid numbriklahve.

+/- Reguleerib helitugevust.

INFO Kuvab valitud programmi teabe.

Q (OTSING) Otsige sisu, nagu teleprogrammid, filmid ja muud videod, või otsige veebist, sisestades otsingukasti otsingusõnad.

(VAIGISTA) Vaigistab heli.

(VAIGISTA)* Avab ligipääsetavuse **Ligipääsetavus** menüü.

^ P v Salvestatud programmide või kanalite sirvimine.

^ PAGE v Liigub eelmisele või järgmisele kuvale.

[1, 2] Voogedastuse teenuse nupud Loob ühenduse voogvideo teenusega.

(KODU) Pääseb juurde menüüle Kodu.

(KODU)* Kuvab hiljutist ajalugu.

LIVE MENU Kuvab Kanalid ja Soovitatud loendi.

BACK Eelmisele tasemele naasmine.

EXIT Ekraani tühjendamine ja TV-režiimile naasmine.

Noolenupud (üles/alla/vasakule/paremale) Menüüdes või valikutes sirvimiseks.

OK Menüüde ja suvandite valimiseks ning sisestuse kinnitamiseks.

Teleteksti klahvid (TEXT, T.OPT) Neid nuppe kasutatakse teleteksti jaoks.

AD, AD/* Helikirjelduste funktsioon aktiveeritakse. (Sõltub mudelist)

REC/* Alustab salvestamist ja salvestusmenüü kuvamist. (Ainult Time Machine^{Ready} valmidusega mudelil) (Sõltub mudelist)

Juhtnupud (■, ▶, II, ◀, ►) Kontrollib meediumi sisu.

⏪, ⏩, ⏮, ⏭ Nende abil saab kasutada mõne menüü erifunktsioone.

EESTI

Liikumistundliku kaugjuhtimispuldi kasutamine

(Sõltub mudelist)

Juhendis toodud kirjeldused põhinevad kaugjuhtimispuldi nappudel. Palun tutvuge juhendiga hoolikalt ja kasutage telerit vastavalt juhistele.

Kui kuvatakse teade „Liikumistundliku kaugjuhtimispuldi patarei on tühi. Palun vahetage patarei.“, siis vahetage patareid.

Patareide vahetamiseks avage patareide kate, vahetage patarei (1,5 V AA), sobitades \oplus ja \ominus otsad pange kokku vastavalt patareiruumis toodud sildile ning sulgege patarei kate. Suunake kaugjuhtimispult teleri kaugjuhtimispuldi andurile. Patareide eemaldamiseks sooritage paigaldamise toimingud vastupidises järjekorras.

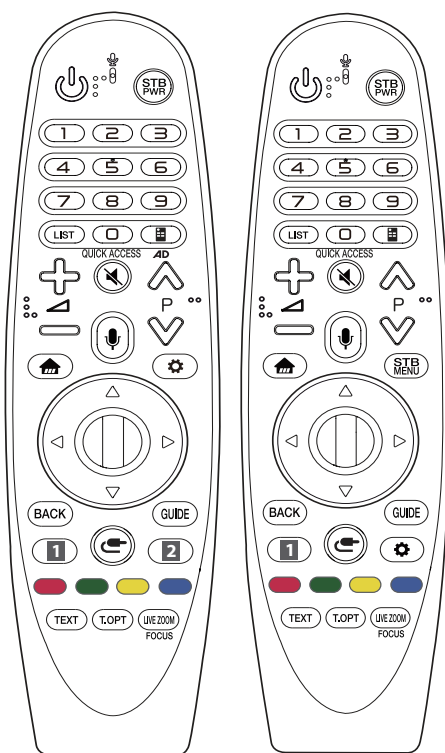

(Mudelist või piirkonnast olenevalt ei pruugi mõned nupud ja teenused kasutatavad olla.)

* Nupu kasutamiseks vajutage seda ja hoidke üle 3 sekundi all.

(TOIDE) Lülitab teleri sisse või välja.

STB PWR Saate digiboksi sisse või välja lülitada, seadistades digiboksi oma teleri universaalse kaugjuhtimispuldiga juhitavaks.

Numbrinupud Kasutage numbrite sisestamiseks.

LIST Salvestatud programmide loendi kuvamine.

(Ekraani kaugjuhtimine) Ekraani kaugjuhtimise kuva.

- Juurdepääs universaalpuldi menüüle.

AD* Helikirjelduste funktsioon aktiveeritakse.

QUICK ACCESS* Pääsete rakendusele või Live TV-le ligi, kasutades funktsioonile vastavaid numbrilahve.

\oplus \ominus Reguleerib helitugevust.

(VAIGISTA) Vaigistab heli.

*** (VAIGISTA)** Avab ligipääsetavuse **Ligipääsetavus** menüü.

\wedge \vee Salvestatud programmide või kanalite sirvimine.

(Kõnetuvastus)

Kõnetuvastuse funktsiooni kasutamiseks on vaja võrguühendust.

Kui hääle kuvariba on teleri ekraanil aktiveeritud, vajutage nuppu ja hoidke seda all ning oelge valjusti oma käsklusi.

(KODU) Pääseb juurde menüüle Kodu.

(KODU)* Kuvab hiljutist ajalugu.

STB MENU Kuvab digiboksi avamenüüd.

- Kui vaatamiseks ei kasutata digiboksi: esitatakse digiboksi kuva.

(Rullik (OK)) Menüü valimiseks vajutage nuppu Wheel keskosale.

Saate programme muuta, kasutades navigeerimisnuppu.

\triangle ∇ \leftarrow \rightarrow (**üles/alla/vasakule/paremale**) Vajutage menüü kerimiseks üles-, alla-, vasak- või paremnoole nuppu. Kui vajutate kursori kasutamise ajal nuppe \triangle ∇ \leftarrow \rightarrow lõpetatakse kursori ekraanil kuvamine ning kaugjuhtimispult MAGIC toimib tavalise kaugjuhtimispuldina. Kursori uuesti ekraanil kuvamiseks raputage kaugjuhtimispulti MAGIC vasakule ja paremale.

BACK Eelmisele tasemele naasmine.

BACK* Tühjendab ekraanikuvat ja naaseb telerivaatamisele.

GUIDE Kuvab teleshava.

1, 2 Voogedastuse teenuse nupud Loob ühenduse voogvideo teenusega.

(SISEND) Vahetab sisendallikat.

*** (SISEND)** Kuvab kõikide välissisendite loetelud.

(Q. Seaded) Avab Quick-seaded.

*** (Q. Seaded)** Kuvab kõikide seadistuste **Kõik seaded** menüü.

red , green , yellow , blue Nende abil saab kasutada mõne menüü erifunktsioone.

(Punane nupp) Punane nupp käivitab salvestamisfunktsiooni.

Teleteksti klahvid (TEXT, T.OPT) Neid nuppe kasutatakse teleteksti jaoks.

LIVE ZOOM Valitud ala suurendades saate seda täisekraanil vaadata.

FOCUS* Saate suurendada ala, millele kaugjuhtimispuldi kursor suunatud on.

Liikumistundliku kaugjuhtimispuldi registreerimine

Kuidas liikumistundlikku kaugjuhtimispuldi registreerida

Liikumistundliku kaugjuhtimispuldi kasutamiseks tuleb pult esmalt teleriga paardida.

- 1 Sisestage patareid liikumistundlikku kaugjuhtimispuldi ja lülitage teler sisse.
- 2 Osutage liikumistundliku kaugjuhtimispuldiga teleri suunas ja vajutage liikumistundlikul kaugjuhtimispuldil nuppu  **Rullik (OK)**.

* Kui liikumistundliku kaugjuhtimispuldi teleril registreerimine ebaõnnestub, lülitage teler välja ja uuesti sisse ning proovige uuesti.

Kuidas liikumistundliku kaugjuhtimispuldi registreerimist tühistada?

Vajutage viie sekundi jooksul samal ajal klahve **BACK** ja  (**KODU**), et liikumistundlik kaugjuhtimispult telerist lahti paardida.

* Nupu **GUIDE** vajutamisel ja allhoidmisel saate samal ajal liikumistundliku kaugjuhtimispuldi kasutamise tühistada ja ümber registreerida.



- Ärge kasutage korraga uusi ja vanu patareisisid. Nii võivad patareid üle kuumeneda ja lekkida.
- Suutmatus aku polaarsust õigesti sobitada võib põhjustada aku plahvatust või lekkimist, mis võib omakorda põhjustada tulekahju, isikukahju või keskkonda saastata.
- Seadmes kasutatakse akusid. Teie kogukonnas võivad kehtida eeskirjad, mille kohaselt tuleb keskkonnakaalutlustest lähtuvalt täita akude kõrvaldamisel teatud nõudeid. Võtke ühendust kohaliku asutusega, et saada teavet jäätmekäitluse või ringlussevõtu kohta.
- Seadmes olevad patareid ei tohi kokku puutuda liigse kuumusega, nt päikesepaiste, tulekahju vms.

EESTI

Tõrkeotsing

Telerit ei saa kaugjuhtimispuldiga kasutada.

- Kontrollige kaugjuhtimispuldi andurit ja proovige uuesti.
- Veenduge, et seadme ja kaugjuhtimispuldi vahel ei ole mõnda takistust.
- Veenduge, et patareid on täis ja õigesti paigaldatud (⊕) ja (⊖), ⊕ ja ⊖).

Puudub pilt ja heli.

- Kontrollige, kas toode on sisse lülitatud.
- Veenduge, et toitejuhe on korralikult toitepesasse ühendatud.
- Kontrollige toitepesa korrasolekut, ühendades sinna teisi seadmeid.

Teler lülitub ootamatult välja.

- Kontrollige toitesätteid. Võimalik, et toimus toitekatkestus.
- Kontrollige, kas automaatse väljalülitamise funktsioon on seadistamise ajal aktiveeritud.
- Kui teleri töötamisel puudub signaal, siis lülitatakse toide tegevusetuse korral 15 minuti pärast välja.

Arvutiga ühendamise korral (HDMI) signaali ei tuvastada.

- Kasutage teleri välja-/siselülitamiseks kaugjuhtimispuldi.
- Ühendage HDMI-kaabel uuesti.
- Taaskäivitage arvuti ajal, mil teler on siselülitatud.

Ebatavaline kuva

- Kui teler tundub puudutamisel külm, siis võib siselülitamisel tegemist olla mõningase "värelusega". See on tavaline, seadmega on kõik korras.
- See paneel on täiustatud toode, milles on miljoneid piksleid. Võite näha ekraanil tillukesti musti ja/või heledavärvilisi punkte (punased, sinised või rohelised) suurusega 1 ppm. See ei märgi tõrget ega mõjuta toote talitlust ja usaldusväärsust. Nähtus leiab aset ka kolmandate osapoolte toodetes ning pole põhjus toote väljavahetamiseks ega hüvitamiseks.
- Sõltuvalt vaatenurgast (vasak/parem/üleval/all) võite näha ekraanil erinevaid heledusi ja värve. See nähtus tekib ekraani omaduste tõttu. See ei ole seotud toote omadustega ning see ei ole rike.
- Liikumatu kujutise pikaajaline kuvamine võib põhjustada püsikujutise tekkimist. Vältige fikseeritud kujutise pikaajalist kuvamist teleri ekraanil.

Loodud heli

- Pragisev heli: Pragisevat heli loob teleri vaatamisel või selle väljalülitamisel plastiku temperatuurist ja niiskusest tulenev termiline kokkutõmbumine. See on tavaline toodetes, mis soojuse tõttu kuju muudavad.
- Elektriühenduse ümin/ekraani sumin: Toodet elektrivooluga varustav kiiretoimeline lülitusskeem tekitab vaikset müra. See erineb sõltuvalt tootest.
See müra ei mõjuta toote talitlust ega usaldusväärsust.



- Toodet puhastades olge ettevaatlik, et vedelik ega vööresemel ei satuks paneeli ülemise, vasakpoolse ega parempoolse osa ja juhtpaneeli vahelisse avasse. (Sõltub mudelist)

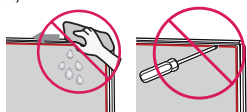

- Väänake liigne vesi või puhastusvahend lapist välja.
- Ärge pihustage vett ega puhastusvahendit otse teleri ekraanile.
- Pihustage kuivale lapile nii palju vett või puhastusvahendit, mis on ekraani puhastamiseks vajalik.

Tehnilised andmed

(Olenevalt riigist)

Leviedastuse tehniline kirjeldus				
	Digitaalteler			Analoogtelevisioon
Televisioonisüsteem	DVB-S/S2 ¹ DVB-C DVB-T DVB-T2 ¹			PAL/SECAM B/G, D/K, I SECAM L
Kanali katvus (Riba)	DVB-S/S2	DVB-C	DVB-T/T2	46 ~ 862 MHz
	950 ~ 2150 MHz	46 ~ 890 MHz	VHF III : 174 ~ 230 MHz UHF IV : 470 ~ 606 MHz UHF V : 606 ~ 862 MHz S-riba II : 230 ~ 300 MHz S-riba III : 300 ~ 470 MHz	
Salvestatavate programmide maksimumarv	6000	3000		
Välisantenni näivtakistus	75 Ω			
Standardse liidese moodul (L x K x S)	100,0 mm x 55,0 mm x 5,0 mm			

1 Olenevalt riigist

(Ainult LK59*, LK60*, LK61*A, 32LK615*)

Traadita mooduli (LGSWFAC71) tehnilised andmed	
Traadita LAN (IEEE 802.11a/b/g/n/ac)	
Sagedusvahemik	Väljundvõimsus (max.)
2400 kuni 2483,5 MHz	13 dBm
5150 kuni 5725 MHz	16,5 dBm
5725 kuni 5850 MHz (Väljaspool ELi)	10 dBm

Kasutaja ei saa töösagedust muuta ega reguleerida, kuna kanalite sagedused on riigiti erinevad. Toode on konfigureeritud vastavalt piirkondlike sagedusalade tabelile.

Kasutaja ohutuse tagamiseks tuleb seade paigaldada ja seda kasutada nii, et seadme ja keha vaheline kaugus oleks vähemalt 20 cm.

Standard "IEEE 802.11ac" ei ole kõikides riikides kättesaadav.

EESTI

(Välja arvatud LK59*, LK60*, LK61*A, 32LK615*)

Traadita mooduli (LGSBWAC72) tehnilised andmed	
Traadita LAN (IEEE 802.11a/b/g/n/ac)	
Sagedusvahemik	Väljundvõimsus (max.)
2400 kuni 2483,5MHz	14 dBm
5150 kuni 5725 MHz	16,5 dBm
5725 kuni 5850 MHz (Väljaspool ELi)	11,5 dBm
Bluetooth	
Sagedusvahemik	Väljundvõimsus (max.)
2400 kuni 2483,5MHz	8,5 dBm
Kasutaja ei saa tööagedust muuta ega reguleerida, kuna kanalite sagedused on riigiti erinevad. Toode on konfigureeritud vastavalt piirkondlike sagedusalade tabelile. Kasutaja ohutuse tagamiseks tuleb seade paigaldada ja seda kasutada nii, et seadme ja keha vaheline kaugus oleks vähemalt 20 cm. Standard "IEEE 802.11ac" ei ole kõikides riikides kättesaadav.	

Keskkonnatingimused	
Töötemperatuur	0 °C kuni 40 °C
Tööniiskus	Alla 80 %
Hoiundamistemperatuur	-20 °C kuni 60 °C
Niiskus hoiundamisel	Alla 85 %

Teave avatud lähtekoodiga tarkvara märkuse kohta

Selles tootes olevate GPL, LGPL, MPL ja muude vabatarkvaralitsentside saamiseks külastage veebsaiti <http://opensource.lge.com>.

Lisaks lähtekoodile on allalaadimiseks saadaval ka kõik viidatud litsentsitingimused, garantii lahtiütlused ja autoriõiguseteated.

LG Electronics pakub teile avatud lähtekoodi CD-plaadil hinnaga, mis katab selle levitamise seotud kulud, nagu andmekandja kulud, tarnimise ja käsitsemise kulud, ning mille saate tellida, saates e-kirja aadressile opensource@lge.com.

See pakkumine kehtib kolm aastat pärast selle toote viimast tarnimist. See pakkumine kehtib kõigile, kellele see teave edastati.

Litsentsid

Toetatavad litsentsid sõltuvad mudelist.



EESTI



KASUTUSJUHEND

VÄLISE JUHTSEADME HÄÄLESTAMINE

Enne seadme kasutamist lugege see kasutusjuhend hoolikalt läbi ning hoidke alles, sest tulevikus võib seda tarvis minna.

KLAHVI KOODID

- Seda funktsiooni kõigil mudelitel ei ole.

Kood (Hexa)	Funktsioon	Märkus	Kood (Hexa)	Funktsioon	Märkus
00	CH + (Kanal +), PR + (Programm +)	Kaugjuhtimispuldi nupp	53	Loend	Kaugjuhtimispuldi nupp
01	CH - (Kanal -), PR - (Programm -)	Kaugjuhtimispuldi nupp	5B	Exit (Välju)	Kaugjuhtimispuldi nupp
02	Volume + (Helitugevus +)	Kaugjuhtimispuldi nupp	60	PIP(AD)	Kaugjuhtimispuldi nupp
03	Volume - (Helitugevus -)	Kaugjuhtimispuldi nupp	61	Sinine	Kaugjuhtimispuldi nupp
06	> (Nooleklahv/Parem)	Kaugjuhtimispuldi nupp	63	Yellow (Kollane)	Kaugjuhtimispuldi nupp
07	< (Nooleklahv/Vasak)	Kaugjuhtimispuldi nupp	71	Green (Roheline)	Kaugjuhtimispuldi nupp
08	Power (Toide)	Kaugjuhtimispuldi nupp	72	Red (Punane)	Kaugjuhtimispuldi nupp
09	Mute (Hääletu)	Kaugjuhtimispuldi nupp	79	Ratio / Aspect Ratio (Kvasuhe)	Kaugjuhtimispuldi nupp
0B	Sisend	Kaugjuhtimispuldi nupp	91	AU (Helikirjeldus)	Kaugjuhtimispuldi nupp
0E	SLEEP	Kaugjuhtimispuldi nupp	7A	Kasutusjuhend	Kaugjuhtimispuldi nupp
0F	TV, TV/RAD (TELER, TELER/RAADIO)	Kaugjuhtimispuldi nupp	7C	Smart / Home (Smart/ Kodu)	Kaugjuhtimispuldi nupp
10 - 19	* Numbriklahvid 0–9	Kaugjuhtimispuldi nupp	7E	SIMPLINK	Kaugjuhtimispuldi nupp
1A	Q.View / Flashback (Q.View / Tagasivaade)	Kaugjuhtimispuldi nupp	8E	▶▶ (Edasikerimine)	Kaugjuhtimispuldi nupp
1E	FAV (Lemmikkanal)	Kaugjuhtimispuldi nupp	8F	◀◀ (Tagasikerimine)	Kaugjuhtimispuldi nupp
20	Text (Teletext) (Tekst (Teletekst))	Kaugjuhtimispuldi nupp	AA	Info	Kaugjuhtimispuldi nupp
21	T. Opt (Teletext Option) (Teleteksti suvand)	Kaugjuhtimispuldi nupp	AB	Telekava	Kaugjuhtimispuldi nupp
28	Return (BACK) (Tagasi)	Kaugjuhtimispuldi nupp	B0	▶ (Play) (Esita)	Kaugjuhtimispuldi nupp
30	AV (Heli/Video) režiim	Kaugjuhtimispuldi nupp	B1	■ (Stop / File List) (Peata / Failide loend)	Kaugjuhtimispuldi nupp
39	Caption/Subtitle (Subtiitrid)	Kaugjuhtimispuldi nupp	BA	(Hangumine/aeglane esitamine/paus)	Kaugjuhtimispuldi nupp
40	Λ (Nooleklahv / kursor üles)	Kaugjuhtimispuldi nupp	BB	Jalgpall	Kaugjuhtimispuldi nupp
41	V (Nooleklahv / kursor alla)	Kaugjuhtimispuldi nupp	BD	● (REC) (Salvestamine)	Kaugjuhtimispuldi nupp
42	My Apps (Minu rakendused)	Kaugjuhtimispuldi nupp	DC	3D	Kaugjuhtimispuldi nupp
43	Menu / Settings (Menüü/Seaded)	Kaugjuhtimispuldi nupp	99	AutoConfig	Kaugjuhtimispuldi nupp
44	OK/Enter (Sisesta)	Kaugjuhtimispuldi nupp	9F	App / * (Rakendused)	Kaugjuhtimispuldi nupp
45	Q.Menu (Kiirmenüü)	Kaugjuhtimispuldi nupp	9B	TV/PC	Kaugjuhtimispuldi nupp
4C	List (Loend), - (ATSC Only) (ainult ATSC)	Kaugjuhtimispuldi nupp			

* Klahvi koodi 4C (0x4C) saab kasutada ATSC/ISDB-mudelitel, mis kasutavad kanali põhiarvu/lisaarvu. (Lõuna-Korea, Jaapani, Põhja-Ameerika, Ladina-Ameerika, v.a Columbia mudelid)

VÄLISE JUHTSEADME HÄÄLESTAMINE

- Teie teler võib erineda pildil olevast.

Ühendage jadamuunduriga ühendatud USB/RS-232C välise juhtseadmega (nt arvuti või AV-juhtsüsteem) ja juhtige teleri funktsioone väliselt.

Märkus: teleri juhtimispori tüüp võib erinevate mudelite puhul olla erinev.

* Pidage meeles, et kõik mudelid ei toeta seda ühendustüüpi.

* Kaabel ei ole kaasas.

Jadamuunduriga ühendatud USB koos USB-kaabliga

USB-tüüpi

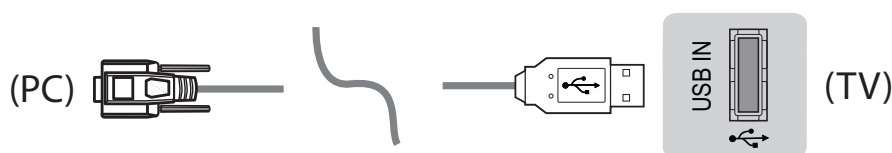

- LG teler toetab PL2303 kiibipõhise (tarnija ID: 0x0557, toote ID: 0x2008) USB ühendamist jadamuunduriga, mida LG ei valmista ega tarni.
- Seda saab osta arvutikauplustest, kus müüakse IT-professionaalidele mõeldud tarvikuid.

RS-232C koos RS232C kaabliga

DE9-tüüpi (D-Sub 9 viiguga)

- Ostke arvuti ja teleri ühendamiseks kasutusjuhendis nimetatud RS-232C (DE9, D-Sub 9 viiguga haardkontakt-haardkontakti tüüpi) kaabel.



Ühendusliides võib teie telerist erineda.

Telefoni pistiku tüüp

- Tuleb osta arvuti ja teleri ühendamiseks vajalik, antud kasutusjuhendis nimetatud RS-232 kaabli telefoni pistik.
- * Teiste mudelite puhul ühendage USB-porti.
- * Ühendusliides võib teie telerist erineda.

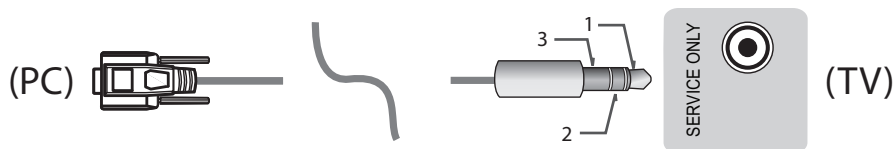

- või

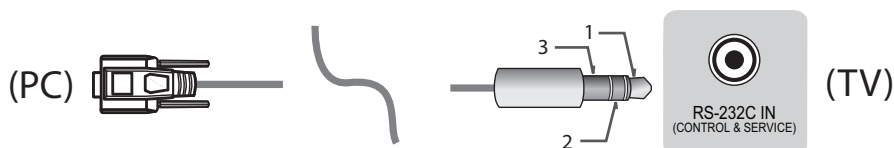

Klienditugi

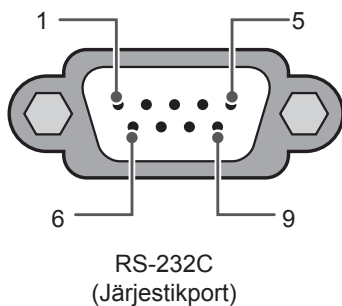
Pistikupesa RS-232C
konfiguratsioonid

3-juhtmeline konfiguratsioon (mittestandardne)

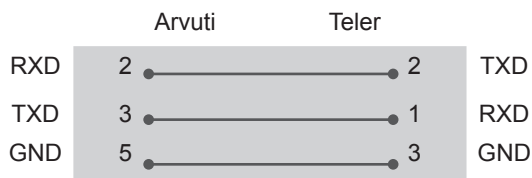

VÕI

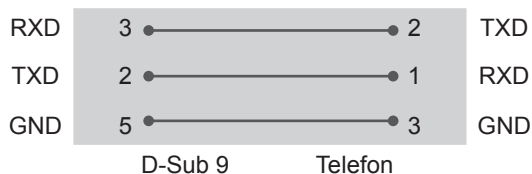

Set ID

ID-numbri määramise kohta vt „Reaalandmete teisendamine“ lk 6.

1. Vajutage **SEADED**, et avada põhimenüüd.
2. Liikuge nooleklahvidega valikule (***Üldine** → **Sellest telerist** või **VALIK**) ja vajutage **OK**.
3. Liikuge nooleklahvidega valikule **Määra ID** ja vajutage **OK**.
4. Sirvige vasakule või paremale, määrake ID-seadistusnumber ja valige **SULGE**. Reguleerimise vahemik on 1 kuni 99.
5. Kui olete lõpetanud, vajutage nuppu **VÄLJU**.
*(Sõltuvalt mudelist)

Sideparameetrid

- Boodikiirus: 9600 boodi (UART)
- Andmepikkus: 8 bitti
- Paarsus: puudub
- Stopp-bitt: 1. bitt
- Sidekood: ASCII-kood
- Kasutage rist(pöörd-)kaablit.

Käskude loend

(sõltub mudelist)

	COMMAND1	COMMAND2	DATA (kuueteistkümnendsüsteem)		COMMAND1	COMMAND2	DATA (kuueteistkümnendsüsteem)
01. Toide*	k	a	00 kuni 01	15. Tasakaal	k	t	00 kuni 64
02. Kuvasuhe	k	c	(lk 7)	16. Värv Temperatuur	x	u	00 kuni 64
03. Ekraanisummutus	k	d	(lk 7)	17. ISM- meetod (ainult plasmateleerid)	j	p	(lk 8)
04. Helitugevuse vaigistamine	k	e	00 kuni 01	18. Ekvalaiser	j	v	(lk 8)
05. Helitugevuse juhtimine	k	f	00 kuni 64	19. Energiasääst	j	q	00 kuni 05
06. Kontrast	k	g	00 kuni 64	20. Kanali kasutamine	m	a	(lk 9)
07. Heledus	k	h	00 kuni 64	21. Kanal (Programm) Lisa/ kustuta(Jäta vahele)	m	b	00 kuni 01
08. Värv	k	i	00 kuni 64	22. Klahv	m	c	Klahvi koodid
09. Varjund	k	j	00 kuni 64	23. Tagantvalgustuse juhtimine, juhtpaneeli valgus	m	g	00 kuni 64
10. Teravus	k	k	00 kuni 32	24. Sisendi valimine (põhi-)	x	b	(lk 11)
11. Ekraanikuva valik	k	l	00 kuni 01	25. 3D (ainult 3D-mudelid)	x	t	(lk 11)
12. Kaugjuhtimise lukustusrežiim	k	m	00 kuni 01	26. Täiustatud 3D (ainult 3D-mudelid)	x	v	(lk 11)
13. Kõrged toonid	k	r	00 kuni 64	27. Auto Configure (Automaate konfigureerimine)	j	u	(lk 12)
14. Bass	k	s	00 kuni 64				

* Märkus: Meediumi esitamise või salvestamise ajal ei teostata ühtegi käsklust peale sisse- ja väljalülitamise (ka) ja klahvi (mc) ning neid käsitletakse NG-na.
Kaabliga RS232C saab teler edastada „ka-käsku” nii sisse- kui ka väljalülitatud olekus.
Kasutades USB-jadamuunduris kaablit, saab käsku kasutada ainult sisselülitatud teleriga.

Edastus-/vastuvõtu protokoll

Edastus

[Command1][Command2][][Set ID][][Data][Cr]

[Command 1] : esimene käsk teleri juhtimiseks. (j, k, m või x)

[Command 2] : teine käsk teleri juhtimiseks.

[Set ID] : saate reguleerida väärtust [Set ID] soovitud monitori ID-numbri kuvamiseks suvandimenüüs.

Teleri reguleerimise vahemik on 1 kuni 99. Kui väärtuseks [Set ID] on valitud „0”, saab juhtida kõiki ühendatud üksuseid.

* [Set ID] esitatakse menüüs kümnendarvuna (1–99) ning edastus- ja vastuvõtu protokollis kuueteistkümnendarvuna (0x00 – 0x63).

[DATA] : käsuandmete edastamiseks (kuueteistkümnendarv). Käsu oleku lugemiseks edastatakse FF-andmed.

[Cr] : Tagasijooks – ASCII kood „0x0D”

[] : Tühik – ASCII-kood „0x20”

Kinnitamine

[Command2][][Set ID][][OK][Data][x]

- * Normaalsete andmete vastuvõtu korral edastab teler selle vormingu alusel ACK-märgi (jaatusmärgi). Sel juhul näitab see andmete praegust olekut, kui andmed on lugemisrežiimis. Kui andmed on kirjutusrežiimis, tagastab see personaalarvuti andmed.

Vea kinnitamine

[Command2][][Set ID][][NG][Data][x]

- * Ebanormaalsete andmete vastuvõtu korral mittetöötava funktsiooni või sidevea tõttu edastab teler selle vormingu alusel ACK-märgi (jaatusmärgi).

Data 00: lubamatu kood

Reaalandmete teisendamine (Kuueteistkümnendarv → Kümnendarv)

- * Kui sisestate [data] kuueteistkümnendarvuna, tutvuge järgmise teisendustabeliga.

- * Kanali häälendamise (ma) käsk kasutab kanalinumbriga valimiseks kuueteistkümnendarvu kahebaadilist väärtust ([andmeid]).

00 : samm 0	32 : samm 50 (Set ID 50)	FE : samm 254
01 : samm 1 (Set ID 1)	33 : samm 51 (Set ID 51)	FF : samm 255
...
A : samm 10 (Set ID 10)	63 : samm 99 (Set ID 99)	01 00 : samm 256
...
F : samm 15 (Set ID 15)	C7 : samm 199	27 0E : samm 9998
10 : samm 16 (Seadista ID 16)	C8 : samm 200	27 0F : samm 9999
...

* Käsud võivad mudelist ja signaalist olenevalt erinevalt toimida.

01. Toide (käsklus: k a)

- Teleri toite olekusse *On (sees) või Off (väljas) lülitamine.

Ülekanne[k][a][][Set ID][][Data][Cr]

Data 00 : Toide väljas 01 : *Toide sees

Ack [a][][Set ID][][OK/NG][Data][x]

- Näitab, et teleri toite olekuna kas On (sees) või *Off (väljas).

Ülekanne[k][a][][Set ID][][Data][Cr]

Ack [a][][Set ID][][OK][Data][x]

- * Samamoodi, kui mõni teine funktsioon edastab „FF” andmeid selle vormingu alusel, esitab kinnitus tagasiside iga funktsiooni oleku kohta.

02. Kuvasuhe (Command: k c)

(Main Picture Size) (Põhipildi suurus)

- Ekraanivormingu reguleerimine. (Peamine pildivorming)
Samuti saate häälestada ekraani vormingut, kasutades kuvasuhet menüüs Q.MENU (KIIRMENÜÜ) või menüüs PICTURE.

Ülekanne[k][c][][Set ID][][Data][Cr]

Data 01 : Tavaline ekraan 07 : 14:9
(4:3) (Euroopa, Kolumbia, Lähis-
02 : Laiekraan Ida, Aasia (v.a Lõuna-Korea ja
(16:9) Jaapan)
04 : Suum 09 : * Skaneerimine
05 : Suum 2 0B : Täisekraan
(Ladina-Ameerika, (Euroopa, Kolumbia,
v.a Columbia) Lähis-Ida, Aasia (v.a
06 : Määra Lõuna-Korea ja Jaapan)
programmi 10 kuni 1F : Kino suum 1
alusel/ kuni 16
algupärane

Ack [c][][Set ID][][OK/NG][Data][x]

- * Arvutisendi kasutamisel valige kuvasuhe 16:9 või 4:3.
- * DTV-/HDMI-/komponentrežiimis (kõrglahutusega) saab kasutada ainult valikut Skannimine.
- * Täisekraani režiim võib mudelist olenevalt erinevalt toimida ja see on digiteleviseiooni (DTV) puhul täielikult, analoogtelevisiooni (ATV) ja AV puhul osaliselt toetatud.

03. Screen Mute (Ekraanisummutus) (Command: k d)

- Ekraanisummutuse sisse-/väljalülitamine.

Ülekanne[k][d][][Set ID][][Data][Cr]

Data 00 : Ekraanisummutus väljas (pilt sees)
Videosummutus väljas
01 : Ekraanisummutus sees (pilt väljas)
10 : Videosummutus sees

Ack [d][][Set ID][][OK/NG][Data][x]

- * Kui videosummutus on sees, kuvatakse ekraanikuva (OSD). Kui ekraanisummutus on sees, siis ekraanikuva (OSD) ei kuvata.

04. Volume Mute (Helitugevuse vaigistamine) (Command: k e)

- Helitugevuse vaigistuse sisse-/väljalülitamine. Vaigistust saate häälestada ka kaugjuhtimispuldi nupu MUTE abil.

Ülekanne[k][e][][Set ID][][Data][Cr]

Data 00 : helitugevuse vaigistamine sees (helitugevus väljas)

01 : helitugevuse vaigistamine väljas (helitugevus sees)

Ack [e][][Set ID][][OK/NG][Data][x]

05. Volume Control (Helitugevuse reguleerimine) (Command: k f)

- Helitugevuse reguleerimine. Helitugevust saate reguleerida ka kaugjuhtimispuldi helitugevusnuppude abil.

Ülekanne[k][f][][Set ID][][Data][Cr]

Data Min : 00 kuni Max : 64

Ack [f][][Set ID][][OK/NG][Data][x]

06. Kontrast (Command: k g)

- Ekraani kontrastsuse reguleerimine. Ekraani kontrastsuse reguleerimine. Kontrastsust saate reguleerida ka menüüs PICTURE.

Ülekanne[k][g][][Set ID][][Data][Cr]

Data Min : 00 kuni Max : 64

Ack [g][][Set ID][][OK/NG][Data][x]

07. Heledus (Command: k h)

- Ekraani heleduse reguleerimine. Heledust saate reguleerida ka menüüs PICTURE.

Ülekanne[k][h][][Set ID][][Data][Cr]

Data Min : 00 kuni Max : 64

Ack [h][][Set ID][][OK/NG][Data][x]

08. Color/Colour (Värv) (Command: k i)

- Ekraani värvi reguleerimine. Värv saate reguleerida ka menüüs PICTURE.

Ülekanne[k][i][][Set ID][][Data][Cr]

Data Min : 00 kuni Max : 64

Ack [i][][Set ID][][OK/NG][Data][x]

09. Varjund (Command: k j)

- Ekraani varjundi reguleerimine. Varjundit saate reguleerida ka menüüs PICTURE.

Ülekanne [k][j][][Set ID][][Data][Cr]

Data Red (Punane) : 00 kuni Green (Roheline) : 64

Ack [j][][Set ID][][OK/NG][Data][x]

10. Teravus (Command: k k)

- Ekraani teravuse reguleerimine. Teravust saate reguleerida ka menüüs PICTURE.

Ülekanne [k][k][][Set ID][][Data][Cr]

Data Min : 00 kuni Max : 32

Ack [k][][Set ID][][OK/NG][Data][x]

11. OSD Select (Ekraanikuva valik) (Command: k l)

- Ekraanikuva (OSD) sisse-/väljalülitamine kaugjuhtimise korral.

Ülekanne [k][l][][Set ID][][Data][Cr]

Data 00 : OSD off 01 : OSD on (Ekraanikuva
(Ekraanikuva sees)
väljalülitamine)

Ack [l][][Set ID][][OK/NG][Data][x]

12. Kaugjuhtimispuldi lukustusrežiim (käsklus : k m)

- Monitori ja kaugjuhtimispuoldi esipaneeli juhtnuppude lukustamine.

Ülekanne [k][m][][Set ID][][Data][Cr]

Data 00 : Lock off 01 : Lock on
(Lukustusrežiim (Lukustusrežiim sees)
väljalülitamine)

Ack [m][][Set ID][][OK/NG][Data][x]

- * Kasutage seda režiimi, kui te ei kasuta kaugjuhtimispuulti. Kui toide lülitatakse välja või sisse, vabastatakse välise juhtseadme lukustus (20–30 sekundit pärast välja või sisse lülitamist).

- * Ooterežiimis (DC on väljalülitustaimeril või käskude „ka“, „mc“ poolt välja lülitatud) ning kui klaviatuurilukku on sees, ei lülitu teler toiteklahvi ega klahvi IR & Local (IR & kohalik) vajutamisel sisse.

13. Kõrged toonid (käsklus: k r)

- Kõrgete toonide reguleerimine. Saate seadistada ka menüüs HELI.

Ülekanne [k][r][][Set ID][][Data][Cr]

Data Min : 00 kuni Max : 64

Ack [r][][Set ID][][OK/NG][Data][x]

* (Olenevalt mudelist)

14. Bass (käsklus: k s)

- Bassi reguleerimine. Saate seadistada ka menüüs HELI.

Ülekanne [k][s][][Set ID][][Data][Cr]

Data Min : 00 kuni Max : 64

Ack [s][][Set ID][][OK/NG][Data][x]

* (Olenevalt mudelist)

15. Helitasakaal (käsklus : k t)

- Helitasakaalu reguleerimine. Helitasakaalu reguleerimine. Helitasakaalu saate reguleerida ka menüüs HELI.

Ülekanne [k][t][][Set ID][][Data][Cr]

Data Min : 00 kuni Max : 64

Ack [t][][Set ID][][OK/NG][Data][x]

16. Color (Colour) Temperature (Värvitemperatuur) (Command: x u)

- Värvitemperatuuri reguleerimine. Värvitemperatuuri seadeid saate reguleerida ka menüüs PICTURE.

Ülekanne [x][u][][Set ID][][Data][Cr]

Data Min : 00 kuni Max : 64

Ack [u][][Set ID][][OK/NG][Data][x]

17. ISM-meetod (Command: j p) (ainult plasmateleerid)

- ISM-meetodi juhtimiseks. ISM-meetodit saate reguleerida ka menüüs VALIK.

Ülekanne [j][p][][Set ID][][Data][Cr]

Data Min : 02: Orbiter (Süstik)

08: Normal (Tavaline)

20: Color(Colour) Wash (Värvipesu)

Ack [p][][Set ID][][OK/NG][Data][x]

18. Ekvalaiser (Käsk j v)

- Seadistage komplekti ekvalaiserit.

Ülekanne [j][v][][Set ID][][Data][Cr]

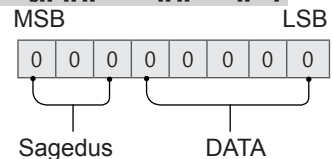

7	6	5	Sagedus	4	3	2	1	0	Samm
0	0	0	1. riba	0	0	0	0	0	0 (kümnen-darv)
0	0	1	2. riba	0	0	0	0	1	1 (kümnen-darv)
0	1	0	3. riba
0	1	1	4. riba	1	0	0	1	1	19 (küm-nendarv)

1	0	0	5. rida	1	0	1	0	0	20 (küm- nendarv)
---	---	---	---------	---	---	---	---	---	----------------------

Acknowledgement [v][][Set ID][][OK/NG][Data][x]

* See sõltub mudelist ja seda saab reguleerida, kui helirežiimiks on EQ reguleeritav väärtus.

19. Energiasääst (Command: j q)

- Teleri energiakulu vähendamine. Energiasäästmist saate reguleerida ka menüüs PICTURE.

Ülekanne [j][q][][Set ID][][Data][Cr]

DATA

- 00 : Off (Väljas)
- 01 : Minimaalne
- 02 : Keskmine
- 03 : Maksimaalne
- 04 : Automaatne (LCD TV / LED TV puhul) / Intelligentne sensor (PDP TV puhul)
- 05 : Ekraan väljas

* (sõltub mudelist)

Ack [q][][Set ID][][OK/NG][Data][x]

20. Tune Command (Häälestuskäsk) (Command: m a)

- * See käsk võib mudelist ja signaalist olenevalt erinevalt toimida.
- Euroopa, Lähis-Ida, Colombia, Aasia (v.a Lõuna-Korea ja Jaapani) mudel
- Valige kanal järgnevale reaalarvule.

Ülekanne [m][a][][Set ID][][Data 00][][Data 01][][Data 02][Cr]

* Maapealne analoogteleviioon / kaabelteleviioon

[Data 00][Data 01] Channel Data (Kanali andmed)
Data 00 : High byte channel data (Kõrge baidiarvuga kanali andmed)
Data 01 : Low byte channel data (Madala baidiarvuga kanali andmed)
- 00 00 ~ 00 C7 (Kümnendarv: 0 ~ 199)

Data 02 : Sisendallikas (analoog)
- 00 : Maapealne televiioon (Analoogteleviioon)
- 80 : Kaabel-TV (Kaabelteleviioon)

* Maapealne digitaalteleviioon / kaabelteleviioon / satelliittelevisioon

[Data 00][Data 01]: Channel Data (Kanali andmed)
Data 00 : High Channel data (Kõrge kanali andmed)
Data 01 : Low Channel data (Madala kanali andmed)
- 00 00 ~ 27 0F (Kümnendarv: 0 ~ 9999)

Data 02 : Sisendallikas (digitaalne)
- 10 : Maapealne televiioon (Digitaalteleviioon (DTV))
- 20 : Maapealne raadioside (Raadio)
- 40 : Satelliittelevisioon (Standardlahutusega televiioon)
- 50 : Satelliitradio (S-Radio)
- 90 : Kaabel-TV (Kaabel-digitaalteleviioon (CADTV))
- a0 : Kaabel-Raadio (CA-Radio)

* Häälestuskäsu näited:

1. Häälestage maapealse analoogteleviioonile (PAL) Kanal 10.
Set ID = Kõik = 00
Data 00 & 01 = Kanali andmed on 10 = 00 0a
Data 02 = Maapealne analoogteleviioon = 00
Result (Tulemus) = **ma 00 00 0a 00**

2. Häälestage maapealse digitaalteleviioonile (DVB-T) Kanal 01.
Set ID = Kõik = 00
Data 00 & 01 = Kanali andmed on 1 = 00 01
Data 02 = Maapealne digitaalteleviioon = 10
Result (Tulemus) = **ma 00 00 01 10**

3. Häälestage satelliittelevisioonile (DVB-S) Kanal 1000.
Set ID = Kõik = 00
Data 00 & 01 = Kanali andmed on 1000 = 03 E8
Data 02 = Digitaalne satelliittelevisioon = 40
Result (Tulemus) = **ma 00 03 E8 40**

Ack [a][][Set ID][][OK][Data 00][Data 01][Data 02][x][a][][Set ID][][NG][Data 00][x]

- Lõuna-Korea, Põhja-/Ladina-Ameerika, v.a Kolumbia mudel
- Kanali häälestamiseks järgmisele reaalarvule/põhiarvule/lisaarvule.

Ülekanne [m][a][][0][][Data00][][Data01][][Data02][][Data03][][Data04][][Data05][Cr]

Digitaalkanalitel on reaalarv, põhiarv ja lisaarv. Reaalarvuks on digitaalkanali tegelik number, põhiarvuks on number, milleks kanal tuleb teisendada ning lisaarvuks alamkanal. Kuna ATSC-tuuner teisendab kanali numbri automaatselt põhi-/lisaarvuks, ei ole käsu digitaalkanalile edastamisel reaalarvu vaja.

* Maapealne analoogteleviioon / kaabelteleviioon

Data 00 : Physical Channel Number (Kanali reaalarv)
- Maapealne televiioon (Analoogteleviioon (ATV)) : 02~45 (Kümnendarv: 2 ~ 69)
- Kaabel-TV (Kaabelteleviioon (CATV)) : 01, 0E~7D (Kümnendarv : 1, 14~125)

[Data 01 ~ 04]: Kanali põhiarv/lisaarv
Data 01 & 02: xx (Ei oma tähtsust)
Data 03 & 04: xx (Ei oma tähtsust)
Data 05: sisendallikas (Analoog)
- 00 : Maapealne televiioon (Analoogteleviioon)
- 01 : Kaabel-TV (Kaabelteleviioon)

* Maapealne digitaalteleviioon / kaabelteleviioon

Data 00 : xx (Ei oma tähtsust)
[Data 01][Data 02]: Kanali põhiarv
Data 01 : Kõrge baidiarvuga kanali andmed
Data 02 : Madala baidiarvuga kanali andmed
- 00 01 ~ 27 0F (Kümnendarv: 1 ~ 9999)
[Data 03][Data 04]: Kanali lisaarv
Data 03 : Kõrge baidiarvuga kanali andmed
Data 04 : Madala baidiarvuga kanali andmed
Data 05 : Sisendallikas (digitaalne)
- 02 : Maapealne televiioon (digitaalteleviioon (DTV)) – Kasutage kanali reaalarvu
- 06 : Kaabel-TV (kaabel-digitaalteleviioon)

(CADTV) – Kasutage kanali reaalarvu

- 22 : Maapealne televisioon (digitaaltelevisioon (DTV) – Ärge kasutage kanali reaalarvu
- 26 : Kaabel-TV (kaabel-digitaaltelevisioon (CADTV) - Ärge kasutage kanali reaalarvu
- 46 : Kaabel-TV (kaabel-digitaaltelevisioon (CADTV) – Kasutage ainult kanali põhjarvu (ühenumbriline kanal)

Põhi- ja lisaarvu puhul on saadaval kaks baiti, kuid tavaliselt kasutatakse ainult madalat baidiarvu (kõrge baidiarv on 0).

* Häältestuskäsu näited:

1. Häältestage analoog-kaabelkanalile (NTSC) 35.

Set ID = Kõik = 00
 Data 00 = Kanali andmed on 35 = 23
 Data 01 & 02 = Põhiarv puudub = 00 00
 Data 03 & 04 = Põhiarv puudub = 00 00
 Data 05 = Analoo-kaabeltelevisioon = 01
 Total (Kokku) = **ma 00 23 00 00 00 01**

2. Häältestage maapealsele digitaalkanalile (ATSC) 30-3.

Set ID = Kõik = 00
 Data 00 = Ei tea reaalarvu = 00
 Data 01 & 02 = Põhiarv on 30 = 00 1E
 Data 03 & 04 = Lisaarv 3 = 00 03
 Data 05 = Maapeale digitaaltelevisioon = 22
 Total (Kokku) = **ma 00 00 00 1E 00 03 22**

Ack [a][][Set ID][][OK][Data 00][Data 01]
 [Data 02][Data 03][Data 04][Data 05]
 [x][a][][Set ID][][NG][Data 00][x]

• Jaapani mudel

- ▶ Kanali häältestamiseks järgmisele reaalarvule / põhjarvule/lisaarvule.

Ülekanne [m][a][][0][][Data00][][Data01]
 [][Data02][][Data03][][Data04][][Data05][Cr]

* Maapeale digitaaltelevisioon / satelliittelevisioon

Data 00: xx (Ei oma tähtsust)

[Data 01][Data 02]: Kanali põhjarv

Data 01: Kõrge baidiarvuga kanali andmed

Data 02: Madala baidiarvuga kanali andmed
 - 00 01 ~ 27 0F (Kümnendarv: 1 ~ 9999)

[Data 03][Data 04]: Kanali lisaarv/harukanali arv
 (Ei oma satelliittelevisiooni puhul tähtsust)

Data 03: Kõrge baidiarvuga kanali andmed

Data 04: Madala baidiarvuga kanali andmed

Data 05: Sisendallikas (Digitaaltelevisioon/Jaapanis satelliittelevisioon

- 02 : Terrestrial TV (DTV) (Maapealne televisioon (Digitaaltelevisioon (DTV))
- 07 : BS (Ringhäälingu-satelliiditeenus)
- 08 : CS1 (Sidesatelliit 1)
- 09 : CS2 (Sidesatelliit 2)

* Häältestuskäsu näited:

1 Häältestage maapealsele digitaalkanalile (ISDB-T) 17–1.

Set ID = Kõik = 00
 Data 00 = Ei tea reaalarvu = 00
 Data 01 & 02 = Põhiarv on 17 = 00 1E
 Data 03 & 04 = Kanali lisaarv/harukanali arv 1 = 00 01
 Data 05 = Maapealne digitaaltelevisioon = 02)

Total(Kokku) = **ma 00 00 00 11 00 01 02**

2. Häältestage BS (ISDB-BS) kanalile 30.

Set ID = Kõik = 00

Data 00 = Ei tea reaalarvu = 00

Data 01 & 02 = Põhiarv on 30 = 00 1E

Data 03 & 04 = Ei oma tähtsust = 00 00

Data 05 = Digital (Andmed 05 = Digitaalne) BS TV = 07

Total(Kokku) = **ma 00 00 00 1E 00 00 07**

* See funktsioon on erinevatel mudelitel erinev.

Ack [a][][Set ID][][OK][Data 00][Data 01]
 [Data 02][Data 03][Data 04][Data 05]
 [x][a][][Set ID][][NG][Data 00][x]

21. Channel(Programme) Add/Del(Skip)

(Command: m b) (Kanal (Programm) Lisa/
 kustuta (Jäta vahele) (Käsk: m b))

- ▶ Valitud kanali(programmi) järgmisel korral vahele jätmine.

Ülekanne [m][b][][Set ID][][Data][Cr]

Data 00: Del(ATSC,ISDB)/Skip(DVB) 01: lisamine
 (Andmed 00: kustuta (ATSC, ISDB) /
 Jäta vahele (DVB))

Ack [b][][Set ID][][OK/NG][Data][x]

* Salvestatud kanali oleku seadistamine väärtusele del (ATSC, ISDB)/skip(DVB) (kustuda (ATSC, ISDB) / jäta vahele (DVB)) või oleku lisamine.

22. Key (Klahv) (Command: m c)

- ▶ Infrapuna-kaugjuhtimiskoodi saatmine.

Ülekanne [m][c][][Set ID][][Data][Cr]

Data Klahvi kood - lk 2.

Ack [c][][Set ID][][OK/NG][Data][x]

23. Tagavalguse haldus (käsklus: m g)

• LCD-TELER / LED-TELER

- ▶ Tagantvalgustuse juhtimine.

Ülekanne [m][g][][Set ID][][Data][Cr]

Data Min : 00 kuni Max : 64

Ack [g][][Set ID][][OK/NG][Data][x]

Juhtpaneeli valgus (käsklus: m g)

• Plasmateleri puhul

- ▶ Paneeli valguse juhtimine.

Ülekanne [m][g][][Set ID][][Data][Cr]

Data Min : 00 kuni Max : 64

Ack [g][][Set ID][][OK/NG][Data][x]

24. Sisendi valimine (Käsk: x b) (Põhipildi sisend)

► Põhipildi sisendallika valimine.

Ülekanne [x][b][][Set ID][][Data][Cr]

DATA

00 : DTV 01 : CADTV
 02 : Satelliittelevisioon 10 : ATV
 DTV (Analoogtelevisioon)
 ISDB-BS (Jaapan)
 03 : ISDB-CS1 (Jaapan)
 04 : ISDB-CS2 (Jaapan)
 11 : CATV

(Kaabeltelevisioon)

20 : AV või AV1 21 : AV2
 40 : Component1 41 : Component2
 60 : RGB
 90 : HDMI1 91 : HDMI2
 92 : HDMI3 93 : HDMI4

Ack [b][][Set ID][][OK/NG][Data][x]

* See funktsioon sõltub mudelist ja signaalist.

25. 3D(Command: x t) (ainult 3D-mudelid) (sõltub mudelist)

► 3D-režiimi muutmiseks telerites.

Ülekanne [x][t][][Set ID][][Data 00][][Data 01]
 [][Data 02][][Data 03][Cr]

* (Olenevalt mudelist)

Data Structure (Struktuur)

[Data 00] 00 : 3D On (Sees)
 01 : 3D Off (Väljas)
 02 : 3D 2D-ks
 03 : 2D 3D-ks

[Data 01] 00 : Top and Bottom (Üla- ja alaesitus)
 01 : Side by Side (Kõrvuti)
 02 : Check Board (Muster)
 03 : Frame Sequential (Järjestikkaader)
 04 : Column interleaving (Veeruvahetus)
 05 : Row interleaving (reavahetus)

[Data 02] 00 : Right to Left (Paremalt vasakule)
 01 : Left to Right (Vasakult paremale)

[Data 03] 3D Effect(3D Depth) (3D-effekt
 (3D-sügavus)): Min : 00 - Max : 14
 (*edastus kuueteistkümnendkoodiga)

* [data 02], [Data 03] funktsioonid sõltuvad mudelist ja signaalist.

* Kui [Data 00] on 00 (3D sees), ei oma [Data 03] tähendust.

* Kui [Data 00] on 01 (3D väljas) või 02 (3D-lt 2D-le), ei oma [Data 01], [Data 02] ja [Data 03] tähendust.

* Kui [Data 00] on 03 (2D-lt 3D-le), ei oma [Data 01] ja [Data 02] tähendust.

* Kui [Data 00] on 00 (3D Sees) või 03 (2D-lt 3D-le), toimib [Data 03] ainult juhul, kui 3D-režiim (Žanr) on manuaalne

* Kõik 3D-malli valikud ([Data 01]) ei pruugi edastus- / videosignaalist tulenevalt olla kasutatavad.

[Data 00]	[Data 01]	[Data 02]	[Data 03]
00	O	O	O
01	X	X	X
02	X	X	X
03	X	O	O

X: Ei oma tähtsust

Ack [t][][Set ID][][OK][Data00][Data01][Data02]
 [Data03][x]

[t][][Set ID][][NG][Data00][x]

26. Laiendatud 3D (Käsk: x v) (ainult 3D-mudelid) (sõltub mudelist)

► 3D-režiimi muutmiseks telerites.

Ülekanne [x][v][][Set ID][][Data 00][]
 [Data 01][Cr]

[Data 00] 3D-valik

00 : 3D-pildi korrektuur
 01 : 3D-sügavus (3D-režiim on käsitsi kasutatav)
 02 : 3D Viewpoint (3D-vaatepunkt)
 06 : 3D-värvikorrektuur
 07 : 3D-heli suumimine
 08 : Tavapildivaade
 09 : 3D-režiim (Žanr)

[Data 01] Igal [Data 00] poolt määratud 3D-valikul on oma vahemik.

1) Kui [Data 00] on 00
 00 : Paremalt vasakule
 01 : Vasakult paremale

2) Kui [Data 00] on 01, 02
 Data Min: 0 - Max: 14 (*edastus
 kuueteistkümnendkoodiga)

Andmeväärtuste vahemik (0–20) teisendab vaatepunkti vahemikku (-10 kuni +10) automaatselt (olenevalt mudelist)

* See valik töötab ainult juhul, kui 3D-režiim (Žanr) on manuaalne.

3) Kui [Data 00] on 06, 07
 00 : Väljas
 01 : Sees

4) Kui [Data 00] on 08
 00 : 3D-lt 2D-le teisendatud 2D-videolt naastakse 3D-videole
 01 : 3D-video muutmine 2D-videoks, v.a. video 2D-lt 3D-le

* Teisendustingimuste sobimatuse korral käsitlatakse käsku NG-na.

5) Kui [Data 00] on 09

00 : Standard 01 : Sport
 02 : Kino 03 : Ekstreemne
 04 : Manual (Manuaalne) 05 : Automaatne

Ack [v][][Set ID][][OK][Data00][Data01][x]

[v][][Set ID][][NG][Data00][x]

27. Auto Configure (Automaate konfigureerimine)
(Command: j u)
(Sõltuvalt mudelist)

- ▶ Pildi asendi automaatselt reguleerimiseks ja pildi värisemise automaatselt vähendamiseks. Toimib ainult RGB-režiimis (PC).

Ülekanne [j][u][][Set ID][][Data][Cr]

Data 01 : Automaatse konfigureerimise käivitamine

Ack [u][][Set ID][][OK/NG][Data][x]