



ESPAÑOL

ENGLISH

USER GUIDE

LG-X210

Copyright ©2017 LG Electronics, Inc. All rights reserved.

MFL69508401 (1.1)

www.lg.com

Gracias por elegir LG. Lea atentamente esta guía de usuario antes de utilizar el dispositivo por primera vez para garantizar un uso seguro y correcto.

- Utilice siempre accesorios LG originales. Los elementos proporcionados están diseñados exclusivamente para este dispositivo y es posible que no sean compatibles con otros dispositivos.
- Este dispositivo no es adecuado para personas ciegas, ya que cuenta con un teclado de pantalla táctil.
- Las descripciones están basadas en la configuración predeterminada del dispositivo.
- Las aplicaciones predeterminadas del dispositivo pueden estar sujetas a actualizaciones por lo que el soporte para las mismas podrá retirarse sin previo aviso. Si tiene alguna pregunta sobre las aplicaciones incluidas en el dispositivo, póngase en contacto con un centro de servicios de LG. En el caso de las aplicaciones instaladas por el usuario, póngase en contacto con el proveedor de servicios pertinente.
- La modificación del sistema operativo del dispositivo o la instalación de software proveniente de fuentes no oficiales pueden dañar el dispositivo y provocar la corrupción o pérdida de datos. Estas acciones infringen el acuerdo de licencia con LG y conllevan la anulación de su garantía.
- Algunos contenidos e ilustraciones pueden variar respecto a su dispositivo en función de la región, el proveedor de servicios, la versión del software o la versión del sistema operativo y están sujetos a cambios sin previo aviso.
- La licencia del software, audio, fondo de pantalla, imágenes y demás medios suministrados con su dispositivo es de uso limitado. Si extrae y utiliza estos materiales para uso comercial o de cualquier otro tipo, es posible que esté incurriendo en una infracción de los derechos del copyright. Como usuario, es el único responsable del uso ilícito del material multimedia.
- Es posible que se apliquen cargos adicionales por los servicios de datos, como mensajería, carga, descarga, sincronización automática o los servicios de ubicación. Para evitar el cobro de dichos cargos, seleccione un plan de datos adecuado a sus necesidades. Póngase en contacto con su proveedor de servicios para obtener más información.

Avisos en las instrucciones



ADVERTENCIA

Situaciones que podrían provocar lesiones a su persona u otras personas o daños al dispositivo o u otras propiedades.



NOTA

Avisos o información adicional.

Contenido

Directrices para un uso seguro y eficaz.....	6	Pulsar dos veces.....	28
Características especiales.....	13	Pellizcar para ajustar el tamaño de la imagen.....	28
Disparo por Gesto.....	14	Configuración de la cuenta de Google.....	29
Toma de fotos con un movimiento.....	14	Creación de una cuenta de Google.....	29
KnockON.....	15	Inicio de sesión con su cuenta de Google.....	29
Encender la pantalla.....	15	Bloqueo y desbloqueo del dispositivo.....	30
Apagar la pantalla.....	15	Cambio del método de bloqueo de la pantalla.....	30
Knock Code.....	15	Smart Lock.....	30
Configuración de la función de Knock Code.....	16	Pantalla principal.....	31
Desbloqueo de la pantalla utilizando el Knock Code.....	16	Familiarización con la pantalla de inicio.....	31
Información básica.....	17	Volver a aplicaciones utilizadas recientemente.....	32
Accesorios.....	18	Personalización de la pantalla de inicio.....	33
Disposición del dispositivo.....	19	Panel de notificaciones.....	33
Encendido y apagado del dispositivo.....	21	Captura de una instantánea.....	36
Instalación de la tarjeta SIM y de la batería.....	21	Teclado en pantalla.....	36
Carga de la batería.....	23	Uso del teclado e introducción de texto.....	36
Optimización de la duración de la batería.....	24	Introducción de caracteres especiales.....	36
Inserción de la tarjeta de memoria.....	25	Transferencia de datos entre un PC y el dispositivo.....	37
Extracción de la tarjeta de memoria.....	26	Transferencia de datos mediante conexión USB.....	37
Sugerencias sobre la pantalla táctil.....	26	Aplicaciones.....	38
Presionar o tocar.....	26	Instalación y desinstalación de aplicaciones.....	39
Mantener pulsado.....	27	Para abrir la aplicación Play Store.....	39
Arrastrar.....	27	Para abrir una pantalla de información sobre una aplicación.....	39
Deslizar o desplazarse.....	28	Para desinstalar aplicaciones.....	39

Llamadas	39	Alarma.....	50
Realizar una llamada.....	39	Alarmas.....	50
Llamadas a contactos.....	40	Temporizador.....	51
Contestar y rechazar una llamada.....	40	Cronómetro.....	51
Realizar una segunda llamada.....	40	Calculadora	51
Ver los registros de llamadas.....	41	Calendario	51
Cambio de los ajustes de llamadas.....	41	Grabadora de sonidos	52
Contactos	41	Grabar sonido o voz.....	52
Buscar un contacto.....	41	Descargas	52
Agregar un contacto nuevo.....	41	Radio FM	52
Contactos favoritos.....	42	Aplicaciones de Google	53
Crear un grupo.....	42	Ajustes	55
Mensajería	43	Acceso al menú Ajustes	56
Enviar un mensaje.....	43	Conexiones inalámbricas	56
Vista de conversación.....	43	Wi-Fi.....	56
Modificación de los ajustes de mensajes.....	44	Wi-Fi Direct.....	56
Cámara	44	Bluetooth.....	57
Hacer una foto.....	44	Uso de datos.....	58
Opciones de la cámara en el visor.....	44	Modo avión.....	58
Una vez haya hecho una foto.....	45	Aplicación SMS predeterminada	59
Grabar un vídeo.....	46	Zona con cobertura inalámbrica.....	59
Después de grabar un vídeo.....	46	Módem USB.....	59
Galería	46	Conexión a Internet mediante Bluetooth...59	
Visualización de imágenes.....	47	VPN.....	60
Edición de fotos.....	47	Redes móviles.....	60
Ajuste de un fondo de pantalla.....	47	Dispositivo	60
Acercar y alejar mediante el zoom.....	47	Pantalla.....	60
Reproducción de un vídeo.....	48	Sonido y Notificación	60
Borrar fotos y vídeos.....	49	Almacenamiento.....	61
E-mail	49	Batería.....	61
Adición de una cuenta.....	49	Aplicaciones.....	62
Redacción y envío de correo electrónico...49		Usuario.....	62
Cambio de los ajustes generales de correo electrónico.....	50	Personal	62
Alarmas	50		

Ubicación.....	62
Seguridad.....	63
Cuentas.....	64
Idioma y teclado.....	64
Copia de seguridad y reinicio	65
Sistema.....	65
Fecha y hora.....	65
Accesibilidad.....	65
Impresión.....	67
Acerca del teléfono	67
Apéndice	68
Actualización de software del dispositivo.....	69
Preguntas frecuentes	70
Guía antirrobo	73
Más información	74
Información del aviso de software de código abierto.....	74
Marcas comerciales.....	75
DECLARACIÓN DE CONFORMIDAD.....	75
Póngase en contacto con la oficina para comprobar la conformidad de este producto.....	75

Directrices para un uso seguro y eficaz

Lea estas sencillas instrucciones. Su desconocimiento puede ser peligroso o ilegal.

En el caso de que se produjera algún fallo, su dispositivo integra una herramienta de software que recopila el registro de fallos. La herramienta solo recopila los datos específicos del fallo, como la potencia señal, ID de la posición de la celda cuando se interrumpe la llamada y las aplicaciones cargadas. El registro solo se utiliza para determinar la causa del fallo. Estos registros están encriptados y solo un centro de reparaciones de LG autorizado puede acceder a ellas. Deberá enviar su dispositivo a reparar.

Exposición a energía de radiofrecuencia

Información sobre exposición a ondas de radio y SAR (Specific Absorption Rate, Tasa específica de absorción).

El diseño del teléfono móvil LG-X210 cumple la normativa de seguridad vigente en materia de exposición a las ondas de radio. Esta normativa se basa en directrices científicas que incluyen márgenes de seguridad diseñados para garantizar la seguridad de todo tipo de personas, independientemente de su edad y estado de salud.

- Las directrices de exposición a ondas de radio utilizan una unidad de medición conocida como Tasa específica de absorción o SAR. Las pruebas de SAR se llevan a cabo utilizando métodos estandarizados con el teléfono mediante la transmisión al nivel más alto de potencia certificado en todas las bandas de frecuencia utilizadas.
- Aunque puede haber diferencias entre los niveles de SAR de los diferentes modelos de teléfonos LG, todos han sido diseñados para ajustarse a las directrices relevantes de exposición a ondas de radio.
- El límite de SAR recomendado por la ICNIRP (International Commission on Non-Ionizing Radiation Protection, Comisión internacional de protección contra radiaciones no ionizantes) es de 2 W/kg medido sobre diez 10 gramos de tejido.

- El valor más alto de SAR registrado para el uso auditivo de este modelo de teléfono es 0,535 W/kg (10 g), mientras que el valor más alto correspondiente a su transporte junto al cuerpo es 0,903 W/Kg (10 g).
- Este dispositivo cumple las directrices de exposición a radiofrecuencia cuando se utiliza en posición normal junto al oído o cuando se sitúa a una distancia de al menos 5 mm del cuerpo. Si se utiliza una carcasa de transporte, un clip para el cinturón o cualquier otro tipo de soporte para el cuerpo, éstos no pueden contener partes metálicas y deben colocarse a una distancia de al menos 5 mm del cuerpo. Para poder transmitir archivos de datos o mensajes, este dispositivo requiere una conexión adecuada a la red. En algunos casos, la transmisión de archivos de datos o mensajes puede que sufra retrasos hasta que dicha conexión esté disponible. Compruebe que sigue las instrucciones de distancia de separación mencionadas anteriormente hasta que se haya completado la transmisión.

Cuidado y mantenimiento del producto

- Utilice siempre baterías, cargadores y accesorios genuinos de LG aprobados para su utilización con este modelo de teléfono concreto. De lo contrario, puede quedar invalidada cualquier aprobación o garantía para el teléfono, y puede resultar peligroso.
- Algunos contenidos e ilustraciones pueden variar respecto a su dispositivo sin previo aviso.
- No desmonte esta unidad. Si es necesario repararla, llévela a un técnico de servicio cualificado.
- Manténgala alejada de aparatos eléctricos como televisores, radios y ordenadores personales.
- La unidad debe alejarse de fuentes de calor como radiadores u hornos.
- No la deje caer.
- No exponga esta unidad a vibraciones mecánicas o golpes.
- Apague el teléfono en cualquier zona en la que así lo exijan normativas especiales. Por ejemplo, no lo utilice en hospitales, ya que podrían verse afectados equipos médicos sensibles.

- No coja el teléfono con las manos mojadas mientras se está cargando. Podría sufrir una descarga eléctrica y dañar gravemente el teléfono.
- No cargue el teléfono cerca de material inflamable ya que podría calentarse y provocar un incendio.
- Utilice un paño seco para limpiar el exterior de la unidad (no utilice disolventes como benceno, diluyentes o alcohol).
- No cargue el teléfono sobre superficies acolchadas.
- El teléfono se debe cargar en una zona con la ventilación adecuada.
- No esponga esta unidad a humo o polvo excesivo.
- No coloque el teléfono cerca de tarjetas de crédito o billetes de transporte, podría afectar a la información de las bandas magnéticas.
- No golpee la pantalla con un objeto punzante, ya que puede estropear el teléfono.
- No esponga el teléfono a líquidos ni humedad.
- Utilice con cuidado los accesorios (por ejemplo, los auriculares). No toque la antena si no es necesario.
- No utilice, toque ni intente retirar ni reparar el cristal agrietado si está astillado o presenta esquirlas. La garantía no cubre los daños en la pantalla causados por el uso incorrecto del dispositivo.
- El teléfono es un dispositivo electrónico que genera calor en modo normal de funcionamiento. Si se ha utilizado de forma prolongada, el contacto directo con la piel sin la ventilación adecuada puede ser molesto o provocar quemaduras. Tenga cuidado cuando manipule el teléfono durante su funcionamiento o después de éste.
- Si el teléfono se moja, desenchúfelo inmediatamente y déjelo secar por completo. No intente acelerar el proceso de secado con una fuente de calor externa, como un horno, un microondas o un secador de pelo.
- Si el teléfono resulta mojado, una etiqueta en el interior cambiará de color. La garantía no cubre los daños producidos en su dispositivo como consecuencia de la exposición a líquidos.

Funcionamiento eficaz del teléfono

Dispositivos electrónicos

Todos los teléfonos móviles pueden recibir interferencias que pueden afectar al rendimiento.

- No utilice su teléfono móvil cerca de aparatos médicos sin solicitar permiso. Evite colocar el teléfono sobre marcapasos (es decir, no se lo coloque en el bolsillo de la camisa).
- Algunos audífonos pueden verse afectados por teléfonos móviles.
- También pueden generar pequeñas interferencias en televisores, radios, ordenadores, etc.
- Utilice el teléfono a temperaturas entre 0 °C y 40 °C, si es posible. Exponer el teléfono a temperaturas extremadamente bajas o altas podría producir daños, un funcionamiento incorrecto o incluso una explosión.

Seguridad vial

Compruebe las leyes y normativas locales sobre el uso de teléfonos móviles durante la conducción.

- No utilice el teléfono móvil mientras conduzca.
- Dedique toda su atención a la conducción.
- Salga de la carretera y aparque antes de hacer llamadas o responderlas si las condiciones de la conducción así lo requieren.
- La energía de radiofrecuencia puede afectar a algunos sistemas electrónicos de su vehículo, como la radio del coche o el equipo de seguridad.
- Si su vehículo dispone de un airbag, no lo obstruya con equipos inalámbricos portátiles o fijos. Podrían provocar un fallo del airbag y ocasionarle graves heridas debido a un funcionamiento indebido.
- Si escucha música mientras está en la calle, asegúrese de que el volumen tiene una intensidad razonable de forma que pueda ser consciente de lo que sucede en su entorno. Esto es importante sobre todo cerca de las vías de tráfico.

Lesiones auditivas



Para evitar las posibles lesiones auditivas, no se exponga a altos niveles de volumen durante largos períodos de tiempo.

Es posible que el oído sufra daños cuando se ve expuesto a sonidos de alto volumen durante largos períodos. Por lo tanto, le recomendamos que no encienda ni apague el teléfono cerca de los oídos. Le recomendamos igualmente que el volumen de la música y de las llamadas se establezca en un nivel razonable.

- Si utiliza auriculares, baje el volumen si no puede escuchar a las personas que le hablan de cerca o si la persona sentada a su lado puede escuchar lo que usted está escuchando.

NOTA

- Un nivel excesivo de sonido y presión en los auriculares puede provocar la pérdida de audición.

Piezas de cristal

Algunas piezas de su teléfono móvil están fabricadas con cristal. Este cristal puede romperse si el teléfono cae sobre una superficie dura o recibe un impacto fuerte. Si el cristal se rompe, no lo toque ni intente retirarlo. No utilice su teléfono hasta que un proveedor autorizado sustituya el cristal.

Derribos

No utilice el teléfono mientras se realizan derribos. Respete las restricciones y siga las normativas.

Entornos potencialmente explosivos

- No utilice su teléfono en gasolineras.
- No lo utilice cerca de productos químicos o combustibles.
- No transporte o almacene explosivos, líquidos o gases inflamables en el compartimento de su vehículo donde tenga el teléfono móvil o los accesorios.

En aviones

Los dispositivos inalámbricos pueden provocar interferencias en los aviones.

- Apague el teléfono móvil antes de embarcar.
- No lo utilice en tierra sin el permiso de la tripulación.

Niños

Deje el teléfono en un lugar seguro fuera del alcance de niños pequeños. Incluye piezas pequeñas que, si se tragan, pueden causar asfixia.

Llamadas de emergencia

Puede que las llamadas de emergencia no estén disponibles en todas las redes móviles. Por ello, nunca debe depender únicamente de su teléfono para realizar llamadas de emergencia. Consulte a su proveedor de servicios local.

Información y mantenimiento de la batería

- No es necesario descargar por completo la batería antes de volver a cargarla. A diferencia de otros sistemas de baterías, no existe ningún efecto de memoria que pueda afectar al rendimiento de la batería.
- Utilice sólo las baterías y cargadores de LG. Los cargadores de LG han sido diseñados para maximizar la vida de la batería.
- No desmonte ni provoque cortocircuitos en la batería.
- Mantenga limpios los contactos metálicos de la batería.
- Sustituya la batería cuando deje de funcionar correctamente. La batería puede recargarse centenares de veces antes de que deba sustituirse.
- Recargue la batería si no se ha utilizado durante mucho tiempo para maximizar su funcionalidad.
- No exponga el cargador de la batería a la luz directa del sol y no lo utilice en entornos muy húmedos, como en el cuarto de baño.

- No deje la batería en lugares fríos o calientes, ya que se podría deteriorar su rendimiento.
- Existe riesgo de explosión si la batería se sustituye por una del tipo incorrecto. Deshágase de las baterías usadas según las instrucciones.
- Si necesita sustituir la batería, llévela al proveedor o punto de servicio autorizado más cercano de LG Electronics para obtener asistencia.
- Desenchufe siempre el cargador de la toma de corriente una vez que el teléfono haya terminado de cargarse, para evitar así un consumo de energía innecesario del cargador.
- La duración real de la batería dependerá de la configuración de red, los ajustes del producto, los patrones de uso, el tipo de batería y las condiciones ambientales.
- Asegúrese de que ningún elemento con bordes afilados, como dientes o uñas de animales, toca la batería. Podría provocar un incendio.



Características especiales

Disparo por Gesto

La función Disparo por Gesto permite hacer una fotografía con la cámara delantera con un movimiento de la mano.

Toma de fotos con un movimiento

Hay dos métodos para utilizar la función Gesto de la mano.

- Levante la mano con la palma abierta hasta que la cámara frontal la detecte y aparezca un cuadro en la pantalla. A continuación, cierre la mano en un puño para iniciar el temporizador y para que tenga tiempo para prepararse.

○

- Levante la mano con el puño cerrado hasta que la cámara frontal la detecte y aparezca un cuadro en la pantalla. A continuación, suelte el puño para iniciar el temporizador y para que tenga tiempo para prepararse.

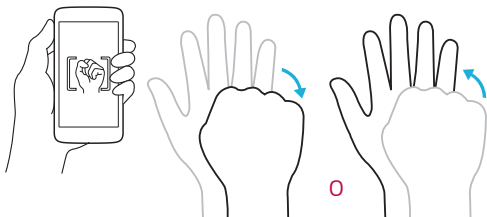

KnockON

La función Activar pantalla permite presionar dos veces sobre la pantalla para encenderla o apagarla fácilmente.

Encender la pantalla

- 1 Pulse dos veces en el centro de la pantalla de bloqueo para encenderla.
- 2 Desbloquee la pantalla o acceda a cualquiera de los accesos directos o widgets disponibles.

Apagar la pantalla

- 1 Pulse dos veces en un área vacía de la pantalla de inicio.
- 2 La pantalla se apagará.

NOTA

- Para obtener un mejor rendimiento de reconocimiento, presione en el centro de la pantalla, pero no en la parte inferior ni en la parte superior de la pantalla.



Knock Code

La función Knock Code le permite crear su propio código de desbloqueo utilizando una combinación de pulsaciones en la pantalla. Puede acceder directamente a la pantalla de inicio cuando la pantalla está apagada presionando la misma secuencia en la pantalla.

NOTA

- Si introduce un Knock Code incorrecto 6 veces, deberá iniciar sesión obligatoriamente con su cuenta de Google o introducir su copia de seguridad PIN.
- Utilice la punta del dedo o la uña para presionar la pantalla y encenderla o apagarla.

Configuración de la función de Knock Code

- 1 Presione  >  >  > **Seguridad** > **Bloqueo de pantalla** > **Knock Code**.
- 2 Presione los cuadrados siguiendo un patrón para establecer el Knock Code. El patrón de Knock Code puede tener entre 3 y 8 pulsaciones.

Desbloqueo de la pantalla utilizando el Knock Code

Cuando se apague la pantalla, puede desbloquearla introduciendo el patrón de Knock Code que ya ha establecido.



Información básica

Accesorios

Estos accesorios están disponibles para usarse con este dispositivo.

- Adaptador de viaje
- Guía de inicio rápido
- Auriculares estéreo
- Cable USB
- Batería

NOTA

- Los elementos que se describen anteriormente pueden ser opcionales.
- Utilice siempre accesorios LG originales. Los elementos proporcionados están diseñados exclusivamente para este dispositivo y es posible que no sean compatibles con otros dispositivos.
- Los elementos suministrados con el dispositivo y los accesorios disponibles pueden variar en función de la región o el proveedor de servicios.

Disposición del dispositivo

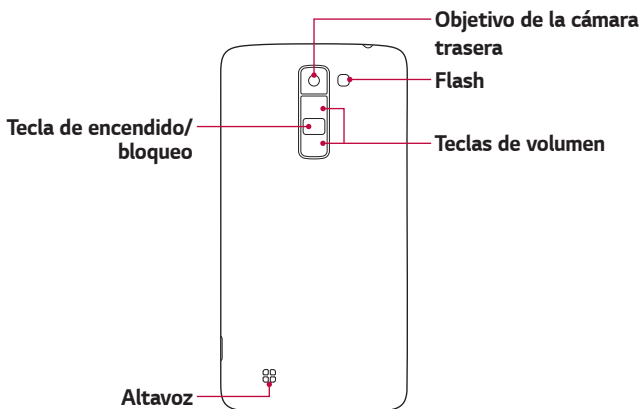
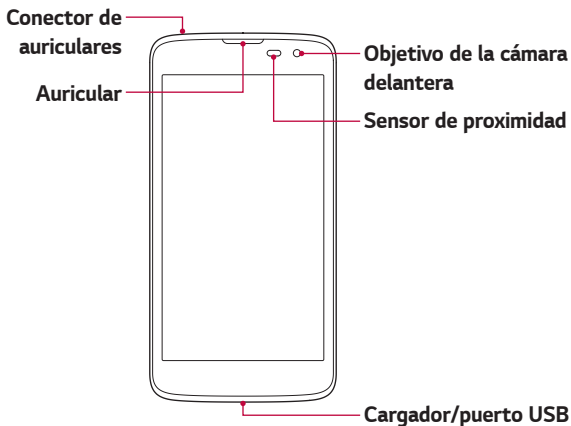

Tecla de encendido/ bloqueo	<ul style="list-style-type: none"> · Encienda y apague el dispositivo manteniendo pulsada esta tecla. · Pulsación breve para activar/desactivar la pantalla.
Teclas de volumen	<p>Con la pantalla apagada:</p> <ul style="list-style-type: none"> · Pulse prolongadamente las teclas de volumen para iniciar la Cámara. <p>En la pantalla de inicio:</p> <ul style="list-style-type: none"> · Controlan el volumen del timbre. <p>Durante una llamada:</p> <ul style="list-style-type: none"> · Controlan el volumen del auricular al reproducir audio/vídeo. · Controlan el volumen de forma continua.

 **NOTA: Sensor de proximidad**

- Al recibir y realizar llamadas, el sensor de proximidad apaga automáticamente la luz de fondo y bloquea la pantalla táctil cuando detecta que el teléfono está cerca de la oreja. Esto amplía la duración de la batería y evita que el teclado táctil se active por accidente durante las llamadas.

 **ADVERTENCIA**

- Si coloca un objeto pesado sobre el dispositivo o se sienta sobre él, puede dañar la pantalla y las funciones de la pantalla táctil. No cubra el sensor de proximidad con protectores de pantalla o cualquier otro tipo de película de protección. Esto podría hacer que el sensor no funcionara correctamente.

Encendido y apagado del dispositivo

Encendido del dispositivo

Mantenga pulsada la **tecla de encendido/bloqueo** de la parte trasera del dispositivo durante unos segundos hasta que la pantalla se encienda.

Apagado del dispositivo

- 1 Mantenga pulsada la **tecla de encendido/bloqueo** de la parte trasera del dispositivo hasta que aparezca el menú de opciones del dispositivo.
- 2 Presione **Apagar** > **ACEPTAR** para confirmar que desea apagar el dispositivo.

Instalación de la tarjeta SIM y de la batería

Inserte la tarjeta SIM proporcionada por el proveedor de servicios del dispositivo y la batería incluida.

ADVERTENCIA

- No inserte una tarjeta de memoria en la ranura para tarjeta SIM. Si hay una tarjeta de memoria en la ranura para tarjeta SIM, lleve el dispositivo a un centro de servicios de LG para extraerla.

NOTA

- Únicamente las tarjetas Nano SIM funcionan con el dispositivo.

- 1 Para quitar la cubierta posterior, sujete el dispositivo firmemente con una mano. Con el pulgar de la otra mano, extraiga la cubierta posterior tal y como se muestra en la figura.

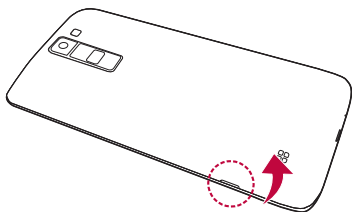

- 2 Inserte la tarjeta SIM deslizándola en la ranura para tarjeta SIM, tal y como se muestra en el dibujo. Asegúrese de que el área de contactos dorados de la tarjeta esté orientada hacia abajo.

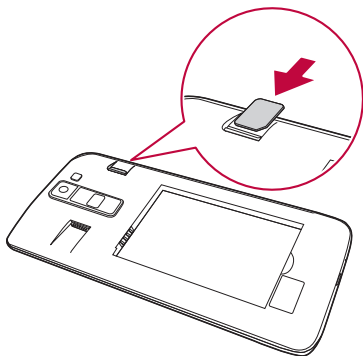

3 Inserte la batería.

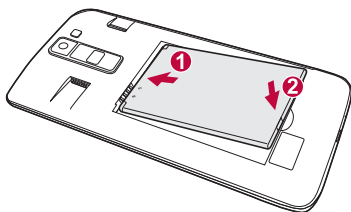

4 Para volver a colocar la cubierta en el dispositivo, alinee la cubierta posterior sobre el compartimento de la batería y presiónela hacia abajo hasta que encaje en su sitio con un clic.

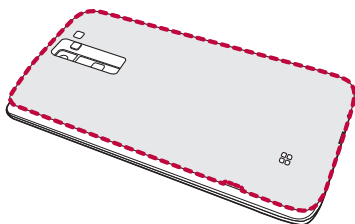

Carga de la batería

Cargue la batería antes de utilizar el teléfono por primera vez. Utilice el cargador de batería suministrado. También puede utilizar el ordenador para cargar la batería conectando el dispositivo a través del cable USB.

ADVERTENCIA

- Utilice solamente cargadores, baterías y cables aprobados por LG. Si utiliza cargadores, baterías y cables no aprobados puede causar retrasos en la carga de la batería. También pueden hacer que la batería explote o que el dispositivo resulte dañado. Dichas situaciones no están cubiertas por la garantía.

El conector del cargador se encuentra en la parte inferior del dispositivo. Introduzca el cargador y enchúfelo a una toma de corriente.

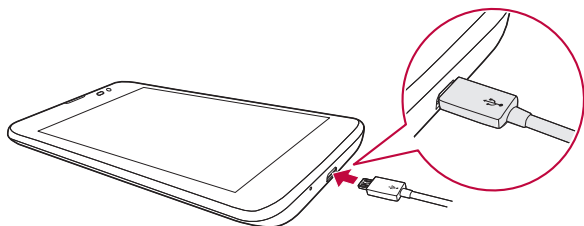

NOTA

- No abra la cubierta posterior mientras se carga el dispositivo.

Optimización de la duración de la batería

Aumente la potencia de la batería mediante la desconexión de aquellas funciones que no necesita ejecutar de forma constante en segundo plano. Puede supervisar cómo las aplicaciones y recursos del sistema consumen la energía de la batería.

Para aumentar la duración de la batería del dispositivo

- Desactive las comunicaciones por radio cuando no las esté utilizando. Si no está utilizando las funciones de Wi-Fi, Bluetooth® o GPS, apáguelas.
- Reduzca el brillo de la pantalla y establezca un tiempo de espera de pantalla más breve.
- Desactive la sincronización automática de Gmail, Calend., Contactos y otras aplicaciones.
- Algunas de las aplicaciones que ha descargado pueden consumir energía de la batería.
- Compruebe el nivel de carga de la batería mientras utiliza aplicaciones descargadas.

Inserción de la tarjeta de memoria

El dispositivo admite tarjetas microSD de hasta 32 GB. En función del fabricante y el tipo de tarjeta de memoria, puede que algunas no sean compatibles con su dispositivo.

ADVERTENCIA

- Puede que algunas tarjetas de memoria no sean totalmente compatibles con el dispositivo. Si se utiliza una tarjeta no compatible, se puede dañar el dispositivo o la tarjeta de memoria, o dañar los datos almacenados en estos.

NOTA

- Si se escriben y borran datos con demasiada frecuencia, se reducirá la vida útil de las tarjetas de memoria.

1 Quite la cubierta posterior.

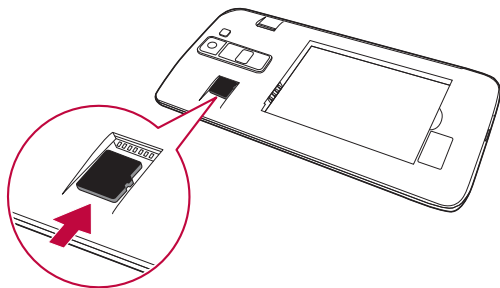

2 Inserte una tarjeta de memoria con los contactos dorados hacia abajo.



3 Vuelva a colocar la cubierta posterior.

Extracción de la tarjeta de memoria

Antes de extraer la tarjeta de memoria, desactívela para hacerlo de forma segura.

- 1 Presione  >  >  > **Almacenamiento** > **Desactivar tarjeta SD.**
- 2 Quite la cubierta posterior y saque la tarjeta de memoria.

ADVERTENCIA

- No extraiga la tarjeta de memoria mientras el dispositivo esté transfiriendo o accediendo a información. Con este comportamiento, los datos pueden perderse o dañarse, o bien la tarjeta de memoria o el dispositivo pueden dañarse. LG no se hace responsable de los daños provocados por el abuso o el uso incorrecto de las tarjetas de memoria, incluida la pérdida de datos.

Sugerencias sobre la pantalla táctil

A continuación, le presentamos algunas sugerencias sobre cómo navegar por el dispositivo.

NOTA

- No ejerza una presión excesiva. La pantalla táctil es lo suficientemente sensible como para detectar una presión ligera pero firme.
- Utilice la punta del dedo para presionar la opción que desee. Intente no presionar otros botones.

Presionar o tocar

Presione o toque para activar el elemento, enlace, acceso directo o letra seleccionado en el teclado en pantalla.

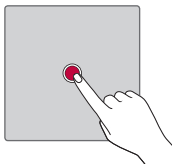

Mantener pulsado

Toque de manera continua un elemento en la pantalla sin levantar el dedo hasta que se produzca una acción.

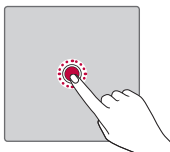

Arrastrar

Para arrastrar un elemento, manténgalo pulsado un momento y, a continuación, mueva el dedo por la pantalla sin levantarlo hasta que llegue a la posición de destino. Puede arrastrar elementos en la pantalla de inicio para recolocarlos.

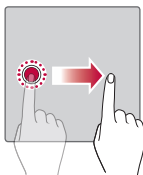

Deslizar o desplazarse

Para deslizar o desplazarse, desplace rápidamente el dedo sobre la superficie de la pantalla sin detenerlo desde el primer momento que toca la pantalla (para no arrastrar un elemento).

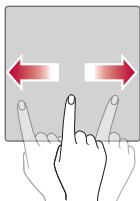

Pulsar dos veces

Pulse dos veces para ampliar una fotografía o un mapa.

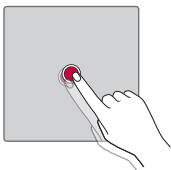

Pellizcar para ajustar el tamaño de la imagen

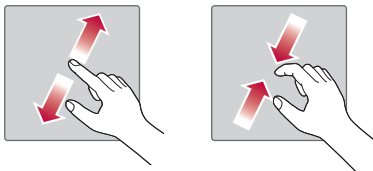

Utilice los dedos índice y pulgar juntándolos y separándolos para acercar o alejar la imagen cuando utilice el navegador, mapas o examine fotografías.





Configuración de la cuenta de Google

La primera vez que abra una aplicación de Google en su dispositivo, se le solicitará que inicie sesión con su cuenta de Google. Si no posee una cuenta de Google, se le invitará a crear una.

Creación de una cuenta de Google

- 1 Presione  >  >  > **Cuentas**.
- 2 Toque **Añadir cuenta** > **Google** > **O crea una nueva cuenta**.
- 3 Introduzca su nombre y apellidos y, a continuación, presione **SIGUIENTE**.
- 4 Introduzca un nombre de usuario y presione **SIGUIENTE**. El dispositivo se comunicará con los servidores de Google y verificará la disponibilidad del nombre de usuario.
- 5 Introduzca su contraseña y presione **SIGUIENTE**.
- 6 Siga las instrucciones e introduzca la información solicitada y opcional sobre la cuenta. Espere mientras el servidor crea su cuenta.

Inicio de sesión con su cuenta de Google

- 1 Presione  >  >  > **Cuentas**.
- 2 Presione **Añadir cuenta** > **Google**.
- 3 Introduzca su dirección de e-mail y presione **SIGUIENTE**.
- 4 Introduzca su contraseña y presione **SIGUIENTE**.
- 5 Tras el inicio de sesión, ya podrá utilizar Gmail y los servicios de Google. Tras haber iniciado sesión, su dispositivo se sincronizará con sus servicios de Google, como Gmail, Google Contacts y Google Calendar. También podrá utilizar Maps, descargar aplicaciones de Play Store, realizar copias de seguridad de sus ajustes en los servidores de Google y aprovechar otros muchos servicios que Google le ofrece para su dispositivo.



Bloqueo y desbloqueo del dispositivo

Al pulsar la tecla de encendido/bloqueo se desactiva la pantalla y se bloquea el dispositivo. El dispositivo se bloquea automáticamente si no se utiliza durante un periodo específico. Esto contribuye a evitar que se presione accidentalmente y ahorra energía de la batería.

Para desbloquear el dispositivo, pulse la tecla de encendido/bloqueo y deslice la pantalla en cualquier dirección.

Cambio del método de bloqueo de la pantalla

Puede cambiar la forma de bloquear la pantalla para evitar que otros accedan a su información personal.

- 1 Presione  >  >  > **Seguridad** > **Bloqueo de pantalla**.
- 2 Seleccione el bloqueo de pantalla que desee: Ninguno, Deslizamiento, Patrón, Knock Code, PIN y Contraseña.



NOTA

- Antes de establecer un patrón de desbloqueo, debe crear una cuenta de Google. No olvide la copia de seguridad PIN que estableció al crear el patrón de bloqueo.

Smart Lock

Puede utilizar Bloqueo inteligente para que le resulte más sencillo desbloquear el dispositivo. Puede establecerlo para que el dispositivo permanezca desbloqueado cuando tiene un dispositivo Bluetooth seguro conectado a él, cuando se encuentra en una ubicación conocida (como su casa o la oficina), o cuando reconoce su cara.

Configuración de la función Bloqueo inteligente

- 1 Presione  >  >  > **Seguridad** > **Smart Lock**.
- 2 Antes de agregar un dispositivo, lugar o cara seguros, deberá establecer un bloqueo de pantalla (Patrón, Knock Code, PIN o Contraseña).

Pantalla principal

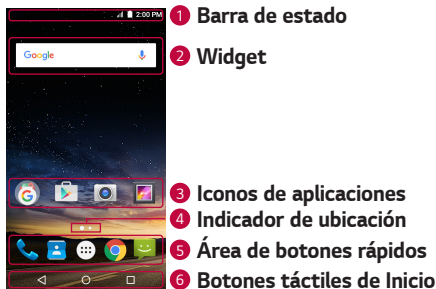

La pantalla de inicio es el punto de inicio para la mayoría de aplicaciones y funciones. Permite agregar distintos tipos de elementos como accesos directos de aplicaciones y widgets de Google para ofrecer un acceso instantáneo a las aplicaciones y a la información. Este es el lienzo predeterminado y puede accederse a él desde cualquier menú presionando .

Familiarización con la pantalla de inicio



- 1 Barra de estado:** muestra información sobre el estado del dispositivo, incluidos la hora, intensidad de la señal, estado de la batería e iconos de notificación.
- 2 Widget:** los widgets son aplicaciones independientes a las que se puede acceder a través de la pantalla Aplicaciones o de la pantalla de inicio. A diferencia de un acceso rápido, un widget puede funcionar como una aplicación en pantalla.
- 3 Iconos de aplicaciones:** presione en un icono (de aplicación, carpeta, etc.) para abrirlo y utilizarlo.
- 4 Indicador de ubicación:** indica el lienzo de pantalla de inicio que se está mostrando en ese momento.
- 5 Área de botones rápidos:** permite acceder con un solo toque a la función en cualquier lienzo de la pantalla de inicio.

6 Botones táctiles de Inicio

 Botón Retroceder	Vuelve a la pantalla anterior. También cierra elementos emergentes, como menús, cuadros de diálogo y el teclado en pantalla.
 Botón Inicio	Vuelve a la pantalla de inicio desde cualquier otra pantalla.
 Botón Información general	Muestra las aplicaciones utilizadas recientemente.

Cómo ver otros paneles de la pantalla de inicio

El sistema operativo ofrece varios lienzos de pantallas de inicio para proporcionar más espacio en el que añadir iconos, widgets u otros elementos.

- Deslice el dedo a la derecha o a la izquierda por la pantalla de inicio para acceder a lienzos adicionales.

Volver a aplicaciones utilizadas recientemente

Realizar varias tareas resulta sencillo con Android porque es posible ejecutar más de una aplicación a la vez. No hay necesidad de salir de una aplicación para abrir otra. Puede utilizar varias aplicaciones abiertas y cambiar de una a otra.

Android gestiona cada aplicación, deteniéndola e iniciándola según sea necesario, para garantizar que las aplicaciones inactivas no consumen recursos innecesariamente.

- 1 Presione . Aparecerá una lista de las aplicaciones utilizadas recientemente.
- 2 Presione la aplicación a la que desee acceder. Esto no detiene la ejecución en segundo plano de la aplicación anterior. Asegúrese de presionar para salir de una aplicación cuando termine de utilizarla.
 - Para cerrar una aplicación de la lista de aplicaciones recientes, deslice la vista previa de la aplicación hacia la izquierda o hacia la derecha.

Personalización de la pantalla de inicio

Puede personalizar la pantalla de inicio mediante la incorporación de aplicaciones y widgets, y cambiando los fondos de pantalla.

Adición de elementos a la pantalla de inicio

- 1 También puede mantener pulsada la parte vacía de la pantalla de inicio.
- 2 En el menú del modo Añadir, toque de manera continua el elemento que desee añadir.
- 3 Arrástrelo a la ubicación que desee y levante el dedo.

NOTA

- Para añadir el icono de una aplicación a la pantalla de inicio desde la pantalla Aplicaciones, toque de manera continua la aplicación que desee añadir.

Eliminación de un elemento de la pantalla de inicio

En la pantalla de inicio, toque de manera continua el icono que desee eliminar y arrástrelo hasta .

Adición de una aplicación al área de botones rápidos

En la pantalla Aplicaciones o en la pantalla de inicio, toque de manera continua un icono de aplicación y arrástrelo al área de botones rápidos. A continuación, suéltelo en la ubicación deseada.

Eliminación de una aplicación del área de botones rápidos

Toque de manera continua el botón rápido que desee y arrástrelo a .

NOTA

- No se puede eliminar el **botón Aplicaciones** .

Panel de notificaciones

Las notificaciones le avisan de la llegada de nuevos mensajes, eventos de calendario o alarmas, así como de eventos que se estén realizando en ese momento, como cuando está en una llamada.

Apertura del panel de notificaciones

Desde la barra de estado, deslice el dedo hacia abajo para abrir el panel de notificaciones. Para cerrar el panel de notificaciones, deslice la pantalla hacia arriba o presione ◀.

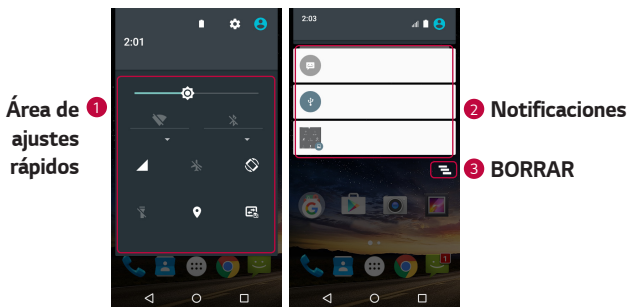

- 1 Presione cada botón de ajuste rápido para activarlo/desactivarlo.
- 2 Se muestran las notificaciones actuales, junto con una breve descripción de cada una. Presione sobre una notificación para verla.
- 3 Presione para borrar todas las notificaciones.







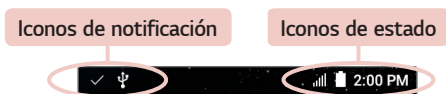









Cuando se recibe una notificación, se muestra el icono correspondiente en la parte superior de la pantalla. Los iconos de notificaciones pendientes se muestran a la izquierda, mientras que los iconos del sistema, como la intensidad de la batería o de la red Wi-Fi, se muestran a la derecha.

Iconos de indicador en la barra de estado

Los iconos de indicador se muestran en la barra de estado en la parte superior de la pantalla, e informan acerca de llamadas perdidas, nuevos mensajes, eventos de calendario y estados del dispositivo entre otros.



Los iconos que se muestran en la parte superior de la pantalla proporcionan información acerca del estado del dispositivo. En la tabla siguiente se muestran algunos de los iconos más habituales.



Icono	Descripción	Icono	Descripción
	No hay señal de red disponible		Se está reproduciendo una canción actualmente
	Modo avión activado		Modo de vibración activado
	Conectado a una red Wi-Fi		Batería cargada por completo
	Auriculares de cable conectados		Batería en carga
	Llamada perdida		El dispositivo está conectado al ordenador mediante un cable USB
	Bluetooth está activado		Descargando datos
	Alarma establecida		Cargando datos
	Nuevo mensaje de texto o multimedia		GPS activado
	El punto de acceso Wi-Fi está activo		

NOTA

- La localización del icono en la barra de estado puede diferir según la función o el servicio.
- Las opciones disponibles pueden variar en función de la región o el proveedor de servicios.

Captura de una instantánea



Mantenga pulsada la **tecla Bajar volumen** y la de **encendido/bloqueo** al mismo tiempo durante 2 segundos para capturar una instantánea de la pantalla actual.

Para ver la imagen capturada, presione  >  >  > carpeta **Instantánea**.

Teclado en pantalla

Puede escribir texto utilizando el teclado en pantalla. El teclado en pantalla aparece en la pantalla cuando presiona un campo de entrada de texto disponible.

Uso del teclado e introducción de texto

Icono	Descripción
	Presione este icono una vez para poner en mayúsculas la próxima letra que va a escribir. Presione dos veces para escribir siempre en mayúscula.
	Presione este icono para introducir un espacio.
	Presione este icono para eliminar el carácter anterior.

Introducción de caracteres especiales

El teclado en pantalla permite introducir caracteres especiales. Por ejemplo, para escribir la letra "á", presione de manera continua la tecla "a" hasta que se muestre un menú emergente con los caracteres especiales relacionados. Sin levantar el dedo, arrástrelo hasta el carácter especial que desee. Una vez resaltado, levante el dedo.

Transferencia de datos entre un PC y el dispositivo

Puede copiar o transferir datos entre un PC y el dispositivo.

Transferencia de datos mediante conexión USB

- 1 Conecte su dispositivo a un PC mediante el cable USB incluido con su dispositivo.
- 2 Abra el panel de notificaciones, presione el tipo de conexión actual y seleccione **Dispositivo de medios (MTP)**.
- 3 Aparecerá una ventana emergente en su PC que le permitirá transferir los datos deseados.

NOTA

- Deberá instalar el controlador de la plataforma Android de LG en su PC para poder detectar el dispositivo.
- Compruebe los requisitos para utilizar el **Dispositivo de medios (MTP)**.

Elementos	Requisito
SO	Microsoft Windows XP SP3, Vista o superior
Versión del Reproductor de Windows Media	Reproductor de Windows Media 10 o superior



Aplicaciones

Instalación y desinstalación de aplicaciones

Play Store le permite explorar y buscar aplicaciones gratuitas y de pago.

Para abrir la aplicación Play Store



Presione  >  > .

Para abrir una pantalla de información sobre una aplicación

En cualquier momento, mientras explora en Play Store, presione una aplicación para abrir su pantalla de detalles.

La pantalla de detalles de la aplicación incluye una descripción, calificaciones, comentarios e información relacionada con la aplicación. Desde esta pantalla puede descargar, instalar, desinstalar y valorar la aplicación, entre otras cosas.





Para desinstalar aplicaciones



- 1 Presione  >  >  > **Aplicaciones**.
- 2 Cuando se muestren todas las aplicaciones, desplácese y seleccione la aplicación que desea desinstalar.
- 3 Presione **DESINSTALAR**.

Llamadas

Puede disfrutar de llamadas claras en toda la región.

Realizar una llamada



- 1 Presione  >  > .
- 2 Introduzca el número utilizando el marcador. Para eliminar un dígito, presione .

- 3 Después de introducir el número deseado, presione  para realizar la llamada.
- 4 Para finalizar la llamada, presione .



NOTA

- Para introducir el signo "+" cuando realice llamadas internacionales, mantenga pulsado .





Llamadas a contactos

- 1 Presione  > .
- 2 Desplácese por la lista de contactos. También puede introducir el nombre del contacto en el campo de búsqueda.
- 3 En la lista que aparece, presione el contacto al que desea llamar.

Contestar y rechazar una llamada

- Deslice  hacia la derecha para responder a una llamada entrante.
- Deslice  hacia la izquierda para rechazar una llamada entrante.



Realizar una segunda llamada

- 1 En la primera llamada, presione  > **Añadir llamada** e introduzca el número.
- 2 Presione . Ambas llamadas aparecerán en la pantalla de llamada. La primera llamada se bloqueará y se pondrá en espera.
- 3 Presione el número que se muestra para alternar entre llamadas. También puede presionar  > **Llamada a tres** para comenzar una conferencia telefónica.
- 4 Para finalizar todas las llamadas, presione .

NOTA



- Se le cobrará por cada una de las llamadas realizadas.

Ver los registros de llamadas

- 1 Presione  >  > ficha **RECIENTES**.
- 2 Permite ver la lista de todas las llamadas realizadas, recibidas y perdidas.

Cambio de los ajustes de llamadas



Puede configurar los ajustes de llamada, como el desvío de llamadas y la llamada en espera, así como el resto de funciones especiales que ofrezca su operador.

- 1 Presione  > .
- 2 Presione  > **Ajustes** > **Llamadas** y configure las opciones deseadas.





Contactos

Puede añadir contactos al dispositivo y sincronizarlos con los contactos de la cuenta de Google u otras cuentas que sean compatibles con la sincronización de contactos.

Buscar un contacto

- 1 Presione  > .
- 2 Presione  e introduzca el nombre del contacto con el teclado. Las coincidencias se muestran en cuanto empiece a escribir.



Agregar un contacto nuevo

- 1 Presione  >  > .
- 2 Introduzca el número del contacto nuevo.
- 3 Presione  > **Añadir a contactos** > **Crear contacto nuevo**.
- 4 Introduzca la información deseada para el contacto.
- 5 Presione  para guardar.



Contactos favoritos

Puede clasificar los contactos a los que llame con frecuencia como favoritos.







Adición de un contacto a sus favoritos

- 1 Presione  > .
- 2 Presione un contacto para ver los detalles.
- 3 Presione la estrella que aparece en la parte superior derecha de la pantalla. La estrella se vuelve blanca.

Eliminación de un contacto de su lista de favoritos

- 1 Presione  >  > ficha **FAVORITOS**.
- 2 Presione un contacto para ver los detalles.
- 3 Presione la estrella blanca que aparece en la parte superior derecha de la pantalla. El contacto se elimina de los favoritos.

Crear un grupo

- 1 Presione  > .
- 2 Presione  > **Grupos** > .
- 3 Introduzca un nombre para el nuevo grupo.
- 4 Presione  y seleccione los contactos que desea agregar al grupo. A continuación, presione **Aceptar** en la esquina superior derecha.
- 5 Presione  para guardar el grupo.

NOTA

- Si borra un grupo, no se perderán los contactos asignados a ese grupo. Continuarán almacenados en la lista de contactos.

Mensajería

Su dispositivo combina mensajes de texto y multimedia en un menú intuitivo y fácil de usar.

NOTA

- Puede que se le cobre por cada mensaje que envíe. Consulte a su proveedor de servicios.

Enviar un mensaje

1 Presione  >  > .

2 Presione  y, a continuación, seleccione una o más entradas de la lista de Contactos.

0

Introduzca un nombre de contacto o un número de teléfono en el campo **Escribir nombre o número de la persona**. A medida que introduzca el nombre del contacto, aparecerán contactos que coincidan. Puede presionar un destinatario sugerido y añadir más de un contacto.

3 Presione el campo de texto y comience a introducir el mensaje.

4 Presione  para abrir el menú Opciones. Elija entre las distintas opciones disponibles.

5 Presione  para adjuntar al mensaje el archivo que desee compartir.

6 Presione  para enviar el mensaje.

Vista de conversación

Los mensajes intercambiados con otra persona se visualizan por orden cronológico para que pueda ver y buscar las conversaciones cómodamente.

Modificación de los ajustes de mensajes

Los ajustes de mensajes del dispositivo están predefinidos para que pueda enviar mensajes inmediatamente. Puede cambiar los ajustes conforme a sus preferencias.

- Presione  >  >  > **Ajustes**.

Cámara

Puede utilizar la cámara o videocámara para capturar y compartir fotos y vídeos.







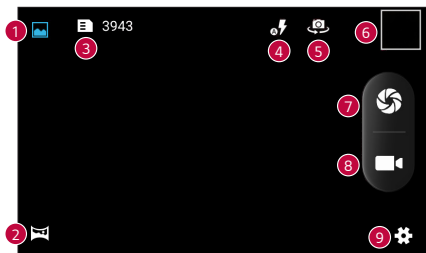

- Presione  >  > .

Hacer una foto

- 1 Enfoque hacia el sujeto para que aparezca en la pantalla.
- 2 Aparecerá un recuadro alrededor para indicar que la cámara está enfocada.
- 3 Presione  para hacer una fotografía. La imagen se guardará automáticamente en la Galería.

Opciones de la cámara en el visor







1		Presione para hacer una foto normal.
2		Presione para hacer una fotografía panorámica.
3		Indica el número de fotos que se pueden hacer y almacenar en función del tamaño de la imagen actual.
4		Presione para gestionar el flash de la cámara.
5		Presione para alternar entre el objetivo frontal de la cámara y la trasera.
6		Presione para ver la última foto o el último vídeo que ha capturado.
7		Presione para hacer una fotografía.
8		Presione para iniciar la grabación.
9		Presione para abrir el menú de configuración de la cámara.

NOTA





- Asegúrese de limpiar la cubierta protectora del objetivo con un paño de microfibra antes de hacer fotografías. Un objetivo con manchas de huellas dactilares puede producir imágenes borrosas con un efecto de "aureola".

Una vez haya hecho una foto

Presione la miniatura de la imagen en la pantalla para ver la última foto que hizo.



	Presione este icono para editar la fotografía.
	Presione este icono para abrir las opciones de uso compartido disponibles.
	Presione para añadir un adjunto al mensaje.
	Presione este icono para acceder a opciones adicionales.

Grabar un vídeo

- 1 Presione  >  > .
- 2 Enfoque hacia el sujeto para que aparezca en la pantalla.
- 3 Presione  para comenzar a grabar vídeo. La duración de la grabación aparece indicada en la parte inferior de la pantalla.

NOTA

- Presione  para hacer fotos mientras graba vídeo.



- 4 Pulse  para pausar la grabación de vídeo. Presione  para continuar la grabación.



Presione  para detener la grabación. El vídeo se guardará automáticamente en la Galería.



Después de grabar un vídeo

Presione la miniatura del vídeo en la pantalla para ver el último vídeo que grabó.

	Presione este icono para abrir las opciones de uso compartido disponibles y compartir.
	Presione para añadir un adjunto al mensaje.
	Presione este icono para acceder a opciones adicionales.

Galería

La aplicación Galería muestra las fotografías y los vídeos almacenados, incluyendo tanto los que haya tomado con la aplicación Cámara como los que haya descargado de Internet o de otras ubicaciones.

- 1 Presione  >  > .
- 2 Presione un álbum para abrirlo y ver sus contenidos. Las imágenes y los vídeos del álbum aparecen en orden cronológico.
- 3 Presione una fotografía en un álbum para verla.

NOTA

- En función del software instalado, puede que algunos formatos de archivo no sean compatibles.
- Puede que algunos archivos no se reproduzcan correctamente debido a su codificación.
- Si el tamaño de archivo es superior a la capacidad de memoria disponible, puede producirse un error al abrir los archivos.

Visualización de imágenes

La Galería muestra sus imágenes en carpetas. Cuando una aplicación, como Correo electrónico, guarda una imagen, se crea automáticamente la carpeta de descargas, en la que se guardará la fotografía. Del mismo modo, al realizarse una captura de pantalla, se crea la carpeta Capturas de pantalla.

Las imágenes se muestran ordenadas por las fechas en las que fueron creadas. Seleccione una fotografía para verla en pantalla completa. Desplácese a la derecha o a la izquierda para ver la imagen anterior o siguiente.

Edición de fotos

Cuando esté viendo una foto, presione  .

Ajuste de un fondo de pantalla

Cuando esté viendo una foto, presione  > **Usar como** para establecer la imagen como fondo de pantalla o asignársela a un contacto.

Acercar y alejar mediante el zoom

Para ampliar una imagen, utilice uno de los métodos siguientes:







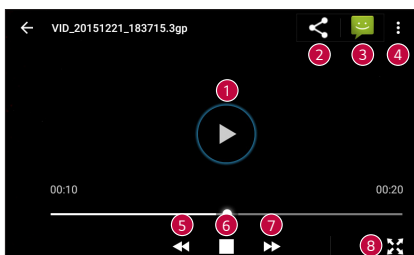

- Presione dos veces la zona que desea ampliar.
- Coloque dos dedos sobre la zona de la imagen que desea ampliar y sepárelos. Júntelos o presione dos veces en la imagen para reducirla.

Reproducción de un vídeo

- 1 Presione  >  > .
- 2 Seleccione el vídeo que desea ver.

Opciones de vídeo



1		Presione este icono para pausar/reanudar la reproducción de vídeo.
2		Presione este icono para abrir las opciones de uso compartido disponibles.
3		Presione para añadir un adjunto al mensaje.
4		Presione este icono para acceder a opciones adicionales.
5		Presione para retroceder 3 segundos.
6		Presione este icono para volver al principio del vídeo.
7		Presione para avanzar rápidamente 3 segundos.
8		Presione este icono para cambiar el formato de la pantalla de vídeo.

Borrar fotos y vídeos

Cuando esté viendo una foto, presione  > **Borrar**.



E-mail

Puede utilizar la aplicación Correo electrónico para leer el correo electrónico de proveedores distintos a Gmail. La aplicación E-mail es compatible con los siguientes tipos de cuenta: POP3, IMAP, Microsoft Exchange (para usuarios de Enterprise), entre otras.



- Presione  >  > .

Adición de una cuenta

La primera vez que abra la aplicación Correo electrónico, se abrirá un asistente de configuración para ayudarle a añadir una cuenta de correo electrónico. También puede añadir su cuenta de correo electrónico utilizando la aplicación **Ajustes**.

- Presione  >  >  > **Cuentas** > **Añadir cuenta**.

Redacción y envío de correo electrónico

- 1 Presione .
- 2 Introduzca la dirección del destinatario del mensaje. A medida que introduzca el texto, aparecerán las direcciones de sus contactos que coincidan.
- 3 Presione el campo **Cc/Cco** para enviar una copia o una copia oculta a otros contactos/direcciones de correo electrónico.
- 4 Presione el campo de texto e introduzca el mensaje.
- 5 Pulse prolongadamente el campo de texto para editar las palabras seleccionadas.
- 6 Presione  para adjuntar el archivo que desee enviar con su mensaje.
- 7 Presione  para enviar el mensaje.

Cambio de los ajustes generales de correo electrónico

- Presione  > **Ajustes** > **Ajustes generales**.



Alarmas

La aplicación Reloj le permite acceder a las funciones Alarma, Alarmas, Temporizador y Cronómetro. Acceda a estas funciones presionado las fichas que aparecen en la parte superior de la pantalla o deslizando el dedo horizontalmente por la pantalla.

- Presione  >  > .

Alarma

La ficha Alarma le permite establecer alarmas.

- 1 Presione .
- 2 Presione  para añadir una nueva alarma.
- 3 Establezca los ajustes necesarios y presione **ACEPTAR**.

NOTA

- También puede presionar una alarma existente para editarla.



Alarmas

La ficha Reloj le permite comprobar fácilmente la hora actual en otras ciudades del mundo.

- 1 Presione .
- 2 Presione  y seleccione la ciudad que desee.





Temporizador

La ficha Temporizador puede avisarle con una señal sonora cuando ha transcurrido un periodo de tiempo establecido.

- 1 Presione .
- 2 Establezca la hora deseada en el temporizador.
- 3 Presione  para iniciar el temporizador.



Cronómetro

La ficha Cronómetro le permite utilizar su dispositivo como un cronómetro.

- 1 Presione .
- 2 Presione  para iniciar el cronómetro.
 - Presione  para registrar tiempos de vuelta.
- 3 Presione  para detener el cronómetro.





Calculadora

La aplicación Calculadora le permite realizar cálculos matemáticos mediante una calculadora estándar o científica.

- 1 Presione  >  > .
- 2 Presione los botones numéricos para introducir números.
- 3 Para cálculos sencillos, presione la función que desee realizar (+, -, x o ÷), seguida de =.

Calendario







La aplicación Calendario le permite realizar un seguimiento de su programación de eventos.

- 1 Presione  >  >  31.
- 2 Presione la fecha a la que desea añadir un evento. A continuación, presione .

Grabadora de sonidos

La aplicación Grabadora de sonidos graba archivos sonoros para que los pueda utilizar de diversas formas.

Grabar sonido o voz

- 1 Presione  >  > .
- 2 Toque  para comenzar la grabación.
- 3 Presione  para finalizar la grabación.
- 4 Presione  para escuchar la grabación.

NOTA

- Presione  para acceder a sus grabaciones. Podrá escuchar las grabaciones guardadas.

Descargas

Utilice esta aplicación para ver qué archivos han sido descargados por medio de las aplicaciones.

- Presione  >  > .

Radio FM

El dispositivo dispone de una función de radio FM integrada que le permitirá sintonizar sus emisoras favoritas y escucharlas en cualquier parte.

- Presione  >  > .

NOTA

- Debe conectar los auriculares para usarlos como antena.

Aplicaciones de Google

Google ofrece aplicaciones de entretenimiento, redes sociales y negocios. Es posible que necesite una cuenta de Google para acceder a algunas de ellas.

Para ver más información sobre las aplicaciones, acceda al menú de ayuda de cada una de las aplicaciones.

NOTA

- En función de su región y de su proveedor de servicios, es posible que algunas aplicaciones no estén disponibles.

Google

Permite buscar elementos de forma rápida en Internet o en el dispositivo.

Chrome

Permite buscar información y navegar por páginas web.

Gmail

Permite enviar o recibir correos electrónicos a través del servicio de correo electrónico de Google.

Maps

Permite encontrar la ubicación en el mapa, buscar ubicaciones y ver información sobre la ubicación de diversos lugares.

YouTube

Permite ver o crear vídeos y compartirlos con otros usuarios.

Drive

Permite almacenar contenido en la nube, acceder a él desde cualquier sitio y compartirlo con otros usuarios.

Play Música

Permite descubrir, escuchar y compartir música en el dispositivo.

Google Play Películas

Permite ver vídeos almacenados en el dispositivo y descargar contenido diverso desde Play Store.

Hangouts

Permite chatear con amigos de forma individual o en grupo y utilizar imágenes, emoticonos y llamadas de vídeo mientras chatea.

Fotos

Permite gestionar fotos, álbumes y vídeos guardados en el dispositivo que haya subido a Google+.

Ajustes de Google

Permite configurar los ajustes de algunas funciones de Google.

Búsqueda por voz

Permite buscar elementos rápidamente diciendo una palabra clave o una frase.



Ajustes

Acceso al menú Ajustes

La aplicación Ajustes permite personalizar el dispositivo.

Para abrir la aplicación Ajustes

- Presione  >  > .

Conexiones inalámbricas

Wi-Fi

Puede utilizar el acceso a Internet de alta velocidad con la cobertura del punto de acceso inalámbrico.

En la pantalla **Ajustes**, presione **Wi-Fi**.

- 1 Pulse  para activar esta función y comenzar a buscar redes Wi-Fi disponibles.
- 2 Presione una red para conectarse a ella.
 - Si la red está protegida con un icono de candado, deberá introducir una clave o contraseña de seguridad.
 - La barra de estado muestra iconos que indican el estado de la conexión Wi-Fi.

NOTA

- Si no se encuentra dentro de un área Wi-Fi o desactiva la opción de Wi-Fi, puede que el dispositivo se conecte automáticamente a la Web utilizando datos, lo cual puede tener cargos adicionales por datos.

Wi-Fi Direct

Wi-Fi Direct proporciona una conexión directa entre dispositivos con Wi-Fi habilitado sin necesidad de un punto de acceso.

- Presione  > **Avanzado** > **Wi-Fi Direct**.

NOTA

- Cuando se encuentre en este menú, su dispositivo será visible para otros dispositivos de Wi-Fi Direct cercanos.



Bluetooth

Bluetooth es una tecnología de comunicaciones de corto alcance que le permite conectarse de forma inalámbrica a varios dispositivos Bluetooth, como auriculares y kits de manos libres para coche, y terminales, ordenadores, impresoras y dispositivos inalámbricos compatibles con Bluetooth.

NOTA

- LG no se hace responsable de la pérdida, la interceptación o el uso indebido de los datos enviados o recibidos a través de la funcionalidad Bluetooth.
- Asegúrese siempre de que los dispositivos con los que comparte información, o de los que recibe datos, son fiables y seguros.
- Si hay obstáculos entre los dispositivos, la distancia de funcionamiento puede reducirse.
- Algunos dispositivos, especialmente los que no cuentan con la certificación de Bluetooth SIG, pueden ser incompatibles con su teléfono.

Emparejamiento de su dispositivo con otro dispositivo Bluetooth

- 1 En la pantalla **Ajustes**, presione **Bluetooth**.
- 2 Presione  para activar la conexión Bluetooth y comenzar a buscar dispositivos Bluetooth disponibles.
 - Si también desea detectar los dispositivos visibles dentro del radio de alcance, presione  > **Actualizar**.
- 3 Seleccione de la lista el dispositivo con el que desea asociarse. Una vez que el emparejamiento se haya realizado correctamente, el dispositivo se conectará al otro dispositivo.

NOTA

- El emparejamiento entre dos dispositivos Bluetooth es un proceso de una sola operación. Una vez creado el emparejamiento, los dispositivos continuarán reconociéndolo e intercambiarán información.
- Para obtener información sobre el modo y la contraseña de vinculación (normalmente 0 0 0 0, cuatro ceros), consulte la documentación incluida con el dispositivo Bluetooth.

Envío de datos a través de Bluetooth

- 1 Seleccione un archivo o elemento, como un contacto o un archivo multimedia.
- 2 Seleccione la opción de envío de datos a través de Bluetooth.
- 3 Buscar y vincularse a un dispositivo Bluetooth.

NOTA

- Debido a las diferentes especificaciones y funciones de otros dispositivos compatibles con Bluetooth, la visualización y las operaciones pueden diferir, y puede que determinadas funciones (como la de transferencia o intercambio) no se puedan utilizar con todos los dispositivos compatibles con Bluetooth.

Recepción de datos a través de Bluetooth

- 1 En la pantalla **Ajustes**, presione **Bluetooth**.
- 2 Pulse  para activar la conexión Bluetooth.
- 3 Recibirá una solicitud para aceptar un intento de emparejamiento del dispositivo de envío. Asegúrese de seleccionar **ACEPTAR**.

Uso de datos

Muestra el uso de los datos y el límite de uso de datos del dispositivo.

En la pantalla **Ajustes**, presione **Uso de datos**.

- Presione  para activar o desactivar la conexión de datos del dispositivo. Esto le permite administrar el uso de los datos del dispositivo. Puede utilizar una conexión de red Wi-Fi para los datos en su lugar.

Modo avión

Permite utilizar muchas de las características del dispositivo, por ejemplo, juegos y música, mientras se encuentra en un área en la que está prohibido realizar o recibir llamadas, así como el uso de datos. Cuando pone su dispositivo en Modo avión, no podrá hacer ni recibir llamadas ni acceder a los datos en línea.

En la pantalla **Ajustes**, presione **Más > Modo avión**.

Aplicación SMS predeterminada

Este menú le permite seleccionar qué tipo de aplicación de mensajería desea utilizar como predeterminada.

En la pantalla **Ajustes**, presione **Más** > **Aplicación SMS predeterminada**.

Zona con cobertura inalámbrica

También puede utilizar su dispositivo para proporcionar una conexión de banda ancha. Cree un punto de acceso y comparta la conexión.

En la pantalla **Ajustes**, presione **Más** > **Módem USB y Mi zona Wi-Fi** >

Zona con cobertura inalámbrica.

- 1 Presione  para activar el punto de acceso Wi-Fi.
- 2 Presione Configurar punto de acceso Wi-Fi para cambiar el SSID, el tipo de seguridad, la contraseña y otras opciones del punto de acceso.

Módem USB

Permite compartir la conexión de Internet con el ordenador a través de un cable USB.

- 1 Conecte el dispositivo al ordenador con un cable USB.
- 2 En la pantalla **Ajustes**, presione **Más** > **Módem USB y Mi zona Wi-Fi** > **Módem USB**.
- 3 Presione  para activar la funcionalidad Módem USB.

Conexión a Internet mediante Bluetooth

Permite conectarse a otros dispositivos a través de Bluetooth.

- En la pantalla **Ajustes**, presione **Más** > **Módem USB y Mi zona Wi-Fi** > **Conexión a Internet mediante Bluetooth**.
- Presione  para activar la conexión a Internet mediante Bluetooth y compartirla.

VPN

Desde su dispositivo puede añadir, establecer y gestionar redes privadas virtuales (VPN) que le permiten conectarse y acceder a recursos de una red local segura, como su red corporativa.

En la pantalla **Ajustes**, presione **Más** > **VPN**.

Redes móviles

Este menú permite configurar varios ajustes de red del dispositivo.

En la pantalla **Ajustes**, presione **Más** > **Redes móviles**.

Dispositivo

Pantalla

- **Fondo de pantalla:** establece el fondo de pantalla que se usará en su pantalla de inicio.
- **Fondo de bloqueo:** permite establecer el fondo de bloqueo.
- **Nivel de brillo:** ajusta el brillo de la pantalla mediante el deslizador.
- **Reposo:** permite establecer el tiempo de retardo hasta que la pantalla se apague automáticamente.
- **Protector de pantalla:** seleccione esta opción para mostrar el protector de pantalla cuando el dispositivo esté en reposo mientras está acoplado o en carga.
- **Tamaño de fuente:** seleccione el tamaño de fuente que desee.
- **Al girar el dispositivo:** permite cambiar la orientación automáticamente al girar el dispositivo.

Sonido y Notificación

Permite modificar la configuración de diversos sonidos del dispositivo.

En la pantalla **Ajustes**, presione **Sonido y Notificación**.

- **Sonido:** modifique los ajustes de volumen del dispositivo para adaptarlos a sus necesidades y su entorno.

- **Vibrar también en llamadas:** active esta opción para que el dispositivo vibre además de escucharse el tono al recibir llamadas.
- **Interrupciones:** permite establecer una programación en función de la cual evitar las interrupciones de las notificaciones. Puede establecer que determinadas características interrumpan cuando se ha configurado la opción Solo prioridad.
- **Llamadas:** permite establecer el tono de las llamadas.
- **Tono de notificación predeterminado:** permite ajustar los tonos de notificación predeterminados.
- **Otros sonidos:** permite establecer los tonos de marcación del teclado, el sonido de bloqueo de la pantalla, el sonido al tocar y la vibración al tocar.
- **Con dispositivo bloqueado:** permite escoger si desea mostrar u ocultar las notificaciones en la pantalla de bloqueo.
- **Notificaciones de aplicaciones:** permite configurar notificaciones para aplicaciones individuales, por ejemplo, impedir que muestren notificaciones y o establecer su prioridad.
- **Acceso a las notificaciones:** las aplicaciones no pueden leer las notificaciones.

Almacenamiento

Puede supervisar la memoria interna utilizada y disponible en el dispositivo.

En la pantalla **Ajustes**, presione **Almacenamiento**.

Batería

Muestra el estado actual de la batería, incluido el porcentaje de carga restante y el estado de carga.

En la pantalla **Ajustes**, presione **Batería**.

Aplicaciones

Le permite ver detalles sobre las aplicaciones instaladas en su dispositivo, gestionar sus datos y obligarles a detenerse.

En la pantalla **Ajustes**, presione **Aplicaciones**.

Usuario

Añada usuarios para compartir el dispositivo con otras personas. Cada usuario puede tener sus propias aplicaciones y contenido en su propio espacio. Es necesario establecer unos ajustes iniciales para que los nuevos usuarios utilicen el dispositivo.

En la pantalla **Ajustes**, presione **Usuario**.

- **Añadir usuario:** permite añadir y configurar un usuario nuevo para el dispositivo.

Personal

Ubicación

Al activar el servicio de localización, el dispositivo determina su ubicación aproximada mediante la conexión Wi-Fi y las redes móviles. Al seleccionar esta opción, se le solicitará que confirme si permite a Google utilizar su ubicación para proporcionar estos servicios.

En la pantalla **Ajustes**, presione **Ubicación**.

- **Modo:** establece cómo se determinará la información de ubicación actual.
- **Historial de ubicaciones de Google:** le permite escoger los ajustes de información de ubicación a los que acceden tanto Google como sus productos.

Seguridad

Use este menú para configurar cómo desea proteger el dispositivo y sus datos.

En la pantalla **Ajustes**, presione **Seguridad**.

- **Bloqueo de pantalla:** permite establecer un tipo de bloqueo de pantalla para proteger el dispositivo.
- **Mensaje personal:** permite mostrar la información del propietario en la pantalla de bloqueo en el caso de que se pierda el dispositivo.
- **Smart Lock:** permite mantener el dispositivo desbloqueado con un dispositivo o en un lugar de confianza. Si necesita más información, consulte la sección **Smart Lock** de **Bloqueo y desbloqueo del dispositivo**.
- **Encriptar teléfono:** le permite encriptar datos en el dispositivo a efectos de seguridad. Se le solicitará que introduzca un PIN o contraseña para desencriptar su dispositivo cada vez que lo encienda.
- **Bloqueo de tarjeta SIM:** establece el PIN que bloquea su tarjeta SIM y le permite cambiar el PIN.
- **Visibilidad contraseñas:** permite mostrar brevemente los caracteres de las contraseñas según las introduce para que pueda ver lo que escribe.
- **Administradores de dispositivos:** permite visualizar o desactivar administradores de dispositivos.
- **Orígenes desconocidos:** permite instalar aplicaciones distintas de Play Store.
- **Tipo de almacenamiento:** muestra el tipo de almacenamiento actual.
- **Credenciales de confianza:** permite que las aplicaciones accedan al almacén encriptado del dispositivo de certificados seguros, contraseñas relacionadas y otras credenciales. Utilice el almacén de credenciales para establecer algunos tipos de conexiones VPN y Wi-Fi. Si no ha configurado una contraseña para el almacenamiento seguro de credenciales, este ajuste aparece atenuado.

- **Instalar desde la almacenamiento en el teléfono:** presione para instalar un certificado seguro.
- **Borrar certificados:** borra todos los certificados seguros, las credenciales relacionadas y la propia contraseña del almacenamiento seguro.
- **Trust agents:** permite seleccionar aplicaciones para utilizarlas sin desbloquear la pantalla.
- **Anclaje de pantalla:** podrá activar su dispositivo para mostrar solo una determinada pantalla de aplicación utilizando el anclaje de pantalla.
- **Aplicación con acceso de uso:** permite activar o desactivar las aplicaciones que pueden ver el uso de las aplicaciones del dispositivo.

Cuentas

Use este menú para añadir, quitar y administrar las cuentas de Google y otras cuentas compatibles. También puede utilizar estos ajustes para controlar cómo y si las aplicaciones envían, reciben y sincronizan datos en su programación y si todas las aplicaciones pueden sincronizar los datos de usuario de forma automática.

Es posible que Gmail™, Calendario y otras aplicaciones tengan sus propios ajustes para controlar el modo en que sincronizan los datos; para obtener más información, consulte las secciones sobre esas aplicaciones.

En la pantalla **Ajustes**, presione **Cuentas**.

- **Añadir cuenta:** presione para añadir una nueva cuenta.

Idioma y teclado

Le permite cambiar la configuración de entrada de texto.

Seleccione el idioma del texto de su dispositivo y configure el teclado en pantalla, incluidas las palabras que ha añadido a este diccionario.

En la pantalla **Ajustes**, presione **Idioma y teclado**.

Copia de seguridad y reinicio

Cambie los ajustes para administrar la configuración y los datos.

En la pantalla **Ajustes**, presione **Copia de seguridad y reinicio**.

- **Copia de seguridad de datos:** active esta opción para realizar una copia de seguridad de los datos, contraseñas Wi-Fi y otros ajustes de los servidores de Google.
- **Cuenta copia seguridad:** muestra la cuenta que se utiliza actualmente para realizar una copia de seguridad de la información.
- **Restauración automática:** cuando esté reinstalando una aplicación, se restauran las configuraciones y datos guardados.
- **Restablecimiento DRM:** restablece todas las licencias de DRM.
- **Restaurar datos de fábrica:** restablece los ajustes con los valores de fábrica y elimina todos sus datos. Si restablece el dispositivo de esta forma, se le solicitará que vuelva a introducir la misma información que la primera vez que inició Android.

Sistema

Fecha y hora

Establezca sus preferencias para mostrar la fecha y la hora.

En la pantalla **Ajustes**, presione **Fecha y hora**.

Accesibilidad

Utilice la configuración de accesibilidad para configurar los complementos de accesibilidad que haya instalado en el dispositivo.

En la pantalla **Ajustes**, presione **Accesibilidad**.

- **TalkBack:** le permite configurar la función TalkBack, que ayuda a las personas con deficiencia visual mediante la proporción de instrucciones de voz.

- **Accesibilidad Mejorada:** permite interactuar con el dispositivo utilizando uno o más conmutadores que funcionan como teclas del teclado. Este menú puede ser útil para usuarios con movilidad reducida que les impide interactuar directamente con el dispositivo.
- **Subtítulo:** permite personalizar ajustes de subtítulo para las personas con problemas auditivos.
- **Gestos de magnificación:** permite ampliar y reducir la imagen pulsando la pantalla con tres dedos.
- **Texto grande:** establece el tamaño de fuente.
- **Texto de alto contraste:** active esta opción para establecer el texto en un contraste más oscuro.
- **Usar botón de apagado para finalizar llamadas:** active esta opción para poder finalizar las llamadas de voz pulsando la tecla de encendido/bloqueo.
- **Pantalla giratoria:** active esta opción para permitir que el dispositivo gire la pantalla según la orientación física del dispositivo (retrato o paisaje).
- **Diga las contraseñas:** active esta opción para habilitar las confirmaciones de caracteres al escribir contraseñas.
- **Acceso directo de accesibilidad:** permite activar funciones de accesibilidad rápidamente.
- **Salida de Texto a voz:** permite definir el motor de voz preferido y la velocidad de voz favorita.
- **Retardo entre toque y mantener presionado:** permite establecer el retardo entre toque y mantener presionado.
- **Inversión de color:** permite invertir los colores de la pantalla y del contenido.
- **Corrección de color:** permite corregir los colores de la pantalla y del contenido.

Impresión

Permite imprimir el contenido de determinadas pantallas (como páginas Web mostradas en Chrome) en una impresora conectada a la misma red Wi-Fi que el dispositivo Android.

En la pantalla **Ajustes**, presione **Impresión**.

Impresión mediante una impresora inalámbrica

- 1 Seleccione el contenido, como imágenes o documentos.
- 2 Presione **⋮** > **Imprimir** > **▼** > **Todas las impresoras** y, a continuación, seleccione una impresora.

Acerca del teléfono

Consulte la información legal, compruebe el estado del dispositivo y las versiones de software, y actualice el software.

En la pantalla **Ajustes**, presione **Acerca del teléfono**.

A decorative graphic consisting of several sets of horizontal white lines of varying lengths, arranged in a descending staircase pattern from the top left towards the bottom right. The background is a solid, vibrant red color.

Apéndice

Actualización de software del dispositivo

Actualización inalámbrica del software del dispositivo LG

Esta función le ayuda a actualizar cómodamente el software del dispositivo con una nueva versión a través de OTA, sin tener que conectarse mediante un cable de datos USB. Esta característica solo estará disponible siempre y cuando LG publique una nueva versión de firmware para ese teléfono.

En primer lugar, debe comprobar la versión del software del dispositivo:

Ajustes > Acerca del teléfono > Actualizaciones del sistema.



NOTA

- Los datos personales del almacén interno del dispositivo, incluida la información sobre la cuenta de Google y cualquier otra cuenta, los datos y ajustes del sistema y de las aplicaciones, cualquier aplicación descargada y la licencia DRM, podrían eliminarse en el proceso de actualización del software del dispositivo. Por tanto, LG le recomienda que realice una copia de seguridad de sus datos personales antes de actualizar el software del dispositivo. LG no se responsabiliza de las posibles pérdidas de datos personales.
- Esta función depende del proveedor de servicios de red, la región y el país.
- LG se reserva el derecho de ofrecer actualizaciones de firmware únicamente para modelos seleccionados según lo estime oportuno, y no garantiza la disponibilidad de una versión actualizada del firmware para todos los modelos de teléfono.
- Para evitar que se apague el dispositivo de forma inesperada por falta de energía durante la actualización del software del dispositivo, asegúrese de que la batería esté completamente cargada. Además, no extraiga la batería durante la actualización del software del dispositivo.

Preguntas frecuentes

En este capítulo se describen algunos problemas que se pueden producir cuando use el dispositivo. Para solucionar algunos de ellos, deberá llamar a su proveedor de servicios, aunque la mayoría de problemas podrá solucionarlos usted mismo.

Mensaje	Causas posibles	Soluciones posibles
Error de tarjeta SIM	No hay ninguna tarjeta SIM en el dispositivo o se ha insertado de forma incorrecta.	Asegúrese de que la tarjeta SIM se ha insertado correctamente.
Sin conexión de red/Se ha perdido la conexión de red	Señal débil o el dispositivo está fuera de la red del proveedor de servicios.	Muévase hacia una ventana o a un área abierta. Compruebe el mapa de cobertura del operador de red.
	El operador ha aplicado nuevos servicios.	Compruebe si la tarjeta SIM tiene más de 6-12 meses de antigüedad. Si es así, cambie la tarjeta SIM en la oficina de su proveedor de red. Póngase en contacto con su proveedor de servicios.
Los códigos no coinciden	Para cambiar un código de seguridad, debe volver a introducir el código nuevo para confirmarlo.	Si pierde el código, póngase en contacto con el proveedor de servicios.
	Los dos códigos que ha introducido no coinciden.	

Mensaje	Causas posibles	Soluciones posibles
No se pueden establecer aplicaciones	El proveedor de servicios no admite la función o requiere registrarse.	Póngase en contacto con su proveedor de servicios.
La aplicación descargada provoca muchos errores.	Elimine la aplicación.	<ol style="list-style-type: none"> 1 Presione  >  > . 2 Presione Aplicaciones. 3 Presione la aplicación > DESINSTALAR.
Llamadas no disponibles	Error de marcación	Red nueva no autorizada.
	Se ha insertado una nueva tarjeta SIM.	Compruebe las nuevas restricciones.
	Límite de cargos por prepago alcanzado.	Póngase en contacto con el proveedor de servicios o restablezca el límite con PIN2.
No se puede encender el dispositivo	La tecla Activar/Desactivar se ha pulsado muy rápidamente.	Pulse la tecla Activar/Desactivar al menos durante dos segundos.
	La batería no está cargada.	Cargue la batería. Compruebe el indicador de carga en la pantalla.

Mensaje	Causas posibles	Soluciones posibles
Error al cargar	La batería no está cargada.	Cargue la batería.
	La temperatura exterior es demasiado alta o baja.	Asegúrese de que el dispositivo se carga a temperatura normal.
	Problema de contacto	Compruebe la conexión del cargador al dispositivo.
	No hay tensión	Enchufe el cargador en otra toma de corriente.
	Cargador defectuoso	Cambie el cargador.
	Cargador erróneo	Utilice sólo accesorios de LG originales.
Número no permitido.	La función Marcación fija está activada.	Compruebe el menú Ajustes y desactive la función.
No se pueden recibir/enviar SMS ni fotos	Memoria llena	Elimine algunos datos del dispositivo, como aplicaciones o mensajes, para liberar espacio en la memoria.
Los archivos no se abren	Formato de archivo no compatible	Compruebe los formatos de archivo admitidos.
Sin sonido	Modo de vibración	Compruebe el estado de configuración del menú de sonido para asegurarse de que no está en modo sin interrupciones o de vibración.

Mensaje	Causas posibles	Soluciones posibles
El dispositivo se bloquea	Problema de software intermitente	<p>Si la pantalla se bloquea o el dispositivo no responde al intentar utilizarlo, extraiga la batería y vuelva a insertarla. A continuación, encienda el dispositivo de nuevo.</p> <p>○</p> <p>Intente actualizar el software a través del sitio Web.</p>

Guía antirrobo

Puede configurar el dispositivo para evitar que otras personas lo usen en caso de que se hayan restablecido los ajustes de fábrica sin su permiso. Por ejemplo, si el dispositivo se pierde, se lo roban o lo formatea, solo quien conozca su cuenta de Google o su información de bloqueo de pantalla podrá utilizar el dispositivo.

Lo único que necesita para asegurarse de que el dispositivo está protegido es:

- **Establecer un bloqueo de pantalla:** si el dispositivo se pierde o se lo roban pero ha establecido un bloqueo de pantalla, el dispositivo no se podrá formatear mediante el menú de Ajustes a menos que la pantalla esté desbloqueada.
- **Agregar su cuenta de Google al dispositivo:** si alguien formatea el dispositivo pero tiene su cuenta de Google, el dispositivo no podrá finalizar el proceso de configuración hasta que se vuelva a introducir la información de su cuenta de Google.

Una vez que el dispositivo esté protegido, deberá desbloquear la pantalla o introducir la contraseña de su cuenta de Google si desea restablecer los ajustes de fábrica. Esto garantiza que sea usted o alguien de confianza quien realiza el restablecimiento.

NOTA

- No olvide la cuenta de Google y la contraseña que ha añadido a su dispositivo antes de realizar un restablecimiento de los ajustes de fábrica. Si no puede proporcionar la información de cuenta durante el proceso de instalación, no podrá utilizar el dispositivo después de realizar el restablecimiento.

Más información

Información del aviso de software de código abierto

Para obtener el código fuente correspondiente GPL, LGPL, MPL y otras licencias de código abierto que contiene este producto, visite <http://opensource.lge.com>.

Además del código fuente, podrá descargar las condiciones de las licencias, exención de responsabilidad de la garantía y avisos de copyright. LG Electronics también le proporcionará código abierto en CD-ROM por un importe que cubre los gastos de su distribución (como el soporte, el envío y la manipulación) previa solicitud por correo electrónico a opensource@lge.com. Esta oferta es válida durante tres (3) años a partir de la fecha de adquisición del producto.

Marcas comerciales

- Copyright ©2017 LG Electronics, Inc. Reservados todos los derechos. LG y el logotipo de LG son marcas comerciales registradas de LG Group y las entidades relacionadas. Las demás marcas comerciales son propiedad de sus respectivos propietarios.
- Google™, Google Maps™, Gmail™, YouTube™, Hangouts™ y Play Store™ son marcas comerciales de Google, Inc.
- Bluetooth® es una marca comercial registrada en todo el mundo de Bluetooth SIG, Inc.
- Wi-Fi® y el logotipo de Wi-Fi son marcas comerciales registradas de Wi-Fi Alliance.
- Las demás marcas comerciales y copyright son propiedad de sus respectivos propietarios.

DECLARACIÓN DE CONFORMIDAD

Por la presente, **LG Electronics** declara que el producto **LG-X210** cumple con los requisitos imprescindibles y cualquier otra disposición relevante de la directiva **2014/53/EU**. Puede consultar una copia de la Declaración de conformidad en <http://www.lg.com/global/declaration>

Póngase en contacto con la oficina para comprobar la conformidad de este producto

LG Electronics European Shared Service Center B.V.
Krijgsman 1, 1186 DM Amstelveen, The Netherlands

NOTA: De acuerdo con la EN 60950-1 (§ 1.7.2)

- Para prevenir un consumo innecesario de energía, desconecte el dispositivo una vez esté totalmente cargado. Utilice siempre una base de toma de corriente cerca del equipo y fácilmente accesible.

Bandas de frecuencia admitidas	Potencia de salida Tx
GSM 900	32.5 dBm
GSM 1800	29.5 dBm
WCDMA B1	22.5 dBm
WCDMA B8	22.5 dBm
WLAN 2.4GHz	17.0 dBm
BT 2.4GHz	7.5 dBm



Símbolo para marcar AEE

- 1 El símbolo del contenedor de basura tachado con un aspa indica que la recogida separada de aparatos eléctricos y electrónicos (AEE) debe realizarse de manera separada.
- 2 Los productos eléctricos antiguos pueden contener sustancias peligrosas de modo que la correcta eliminación del antiguo aparato ayudará a evitar posibles consecuencias negativas para el medio ambiente y para la salud humana. El antiguo aparato puede contener piezas reutilizables que podrían utilizarse para reparar otros productos y otros materiales valiosos que pueden reciclarse para conservar los recursos limitados.
- 3 Puede llevar el aparato a cualquiera de los centros autorizados para su recogida. Para obtener la información más actualizada para su país por favor visite www.lg.com/global/recycling



Cómo desechar las baterías y los acumuladores gastados

- 1 Si la batería contiene más del 0,0005% de mercurio (Hg); 0,002% de cadmio (Cd) o 0,004% de plomo (Pb), este símbolo puede aparecer junto a los símbolos químicos del mercurio, cadmio o plomo.
- 2 Todas las baterías/acumuladores se deben desechar aparte del servicio municipal de recogida de basuras, a través de los puntos de recogida designados por el gobierno o las autoridades locales.
- 3 La eliminación correcta de baterías y acumuladores contribuye a evitar posibles riesgos para el medio ambiente, los animales y la salud pública.
- 4 Para obtener más información sobre cómo desechar las baterías y acumuladores inservibles, póngase en contacto con el ayuntamiento, el servicio de recogida de basuras o el establecimiento donde haya adquirido el producto.

About this user guide

ENGLISH

Thank you for choosing LG. Please carefully read this user guide before using the device for the first time to ensure safe and proper use.

- Always use genuine LG accessories. The supplied items are designed only for this device and may not be compatible with other devices.
- This device is not suitable for people who have a visual impairment due to the touchscreen keyboard.
- Descriptions are based on the device default settings.
- Default apps on the device are subject to updates and support for these apps may be withdrawn without prior notice. If you have any questions about an app provided with the device, please contact a LG Service Centre. For user-installed apps, please contact the relevant service provider.
- Modifying the device's operating system or installing software from unofficial sources may damage the device and lead to data corruption or data loss. Such actions will violate your LG licence agreement and void your warranty.
- Some contents and illustrations may differ from your device depending on the region, service provider, software version, or OS version, and are subject to change without prior notice.
- Software, audio, wallpaper, images, and other media supplied with your device are licensed for limited use. If you extract and use these materials for commercial or other purposes, you may be infringing copyright laws. As a user, you are fully responsible for the illegal use of media.
- Additional charges may apply for data services, such as messaging, uploading, downloading, auto-syncing and location services. To avoid additional charges, select a data plan suitable to your needs. Contact your service provider to obtain additional details.

Instructional notices



 WARNING	Situations that could cause injury to yourself and others, or damage to device or other property.
 NOTE	Notices or additional information.

Table of contents

Guidelines for safe and efficient use.....	5	Creating your Google account	27
Special Features.....	12	Signing into your Google account	27
Gesture shot	13	Locking and unlocking the device.....	28
Taking the photos with a gesture.....	13	Changing the screen lock method	28
KnockON	13	Smart Lock.....	28
Turning the screen on.....	13	Home screen	29
Turning the screen off	14	Getting to Know the Home Screen.....	29
Knock Code	14	Returning to recently used applications.....	30
Setting up the Knock Code feature	14	Customising the Home screen.....	31
Unlocking the screen using the Knock Code.....	14	Notifications panel	32
Basics	15	Capturing a screenshot.....	34
Accessories	16	On-screen keyboard	34
Device layout.....	17	Using the keypad and entering text.....	34
Turning Your Device On and Off	19	Entering special characters.....	34
Installing the SIM card and battery.....	19	Transferring data between a PC and the device	35
Charging the battery	21	Transferring data using USB connection.....	35
Optimizing battery life.....	22	Apps	36
Inserting the memory card	23	Installing or uninstalling apps.....	37
Removing the memory card	24	To open the Play Store app.....	37
Touch screen tips	24	To open a screen with details about an app	37
Tap or touch.....	24	To uninstall applications.....	37
Touch and hold.....	25	Calls.....	37
Drag.....	25	Making a call	37
Swipe or slide	25	Calling your contacts.....	38
Double-tap.....	26	Answering and rejecting a call	38
Pinch-to-Zoom	26	Making a second call.....	38
Google account setup	27	Viewing your call logs.....	38
		Change your call settings	38
		Contacts.....	39

Searching for a contact.....	39	Downloads	49
Adding a new contact.....	39	FM Radio	49
Favourites contacts.....	39	Google apps	50
Creating a group.....	40	Settings	52
Messaging	40	Access the Settings menu	53
Sending a message.....	40	Wireless & networks	53
Conversation view.....	41	Wi-Fi.....	53
Changing your messaging settings.....	41	Wi-Fi Direct	53
Camera	41	Bluetooth.....	54
Taking a photo.....	41	Data usage.....	55
Camera options on the viewfinder.....	42	Airplane mode.....	55
Once you have taken a photo	43	Default SMS app	56
Recording a video	43	Wi-Fi hotspot.....	56
After recording a video	43	USB tethering.....	56
Gallery	44	Bluetooth tethering.....	56
Viewing pictures.....	44	VPN.....	57
Editing photos.....	44	Mobile networks.....	57
Setting wallpaper	44	Device	57
Zooming in and out.....	45	Display.....	57
Playing a video.....	45	Sound & notification.....	58
Deleting photos/videos.....	46	Storage	58
E-mail	46	Battery.....	58
Adding an account.....	46	Apps.....	59
Composing and sending email.....	46	Users	59
Changing an email general settings.....	46	Personal	59
Clock	47	Location.....	59
Alarm.....	47	Security.....	60
Clock.....	47	Accounts.....	61
Timer	47	Language & input	61
Stopwatch.....	48	Backup & reset	61
Calculator	48	System	62
Calendar	48	Date & time	62
Sound Recorder	49	Accessibility.....	62
Recording a sound or voice.....	49	Printing.....	63

About phone.....	63
Appendix	64
Device software update.....	65
FAQ.....	66
Anti-Theft Guide	69
More information	70
Open source software notice information.....	70
Trademarks	70
Declaration of conformity.....	71
Contact office for compliance of this product.....	71

Guidelines for safe and efficient use

Please read these simple guidelines. Not following these guidelines may be dangerous or illegal.

Should a fault occur, a software tool is built into your device that will gather a fault log. This tool gathers only data specific to the fault, such as signal strength, cell ID position in sudden call drop and applications loaded. The log is used only to help determine the cause of the fault. These logs are encrypted and can only be accessed by an authorised LG Repair centre should you need to return your device for repair.

Exposure to radio frequency energy

Radio wave exposure and Specific Absorption Rate (SAR) information.

This mobile phone model LG-X210 has been designed to comply with applicable safety requirements for exposure to radio waves. These requirements are based on scientific guidelines that include safety margins designed to assure the safety of all persons, regardless of age and health.

- The radio wave exposure guidelines employ a unit of measurement known as the Specific Absorption Rate, or SAR. Tests for SAR are conducted using standardised methods with the phone transmitting at its highest certified power level in all used frequency bands.
- While there may be differences between the SAR levels of various LG phone models, they are all designed to meet the relevant guidelines for exposure to radio waves.
- The SAR limit recommended by the International Commission on Non-Ionizing Radiation Protection (ICNIRP) is 2 W/kg averaged over 10 g of tissue.
- The highest SAR value for this model phone tested for use at the ear is 0.535 W/kg (10 g) and when worn on the body is 0.903 W/Kg (10 g).

- This device meets RF exposure guidelines when used either in the normal use position against the ear or when positioned at least 5 mm away from the body. When a carry case, belt clip or holder is used for body-worn operation, it should not contain metal and should position the product at least 5 mm away from your body. In order to transmit data files or messages, this device requires a quality connection to the network. In some cases, transmission of data files or messages may be delayed until such a connection is available. Ensure the above separation distance instructions are followed until the transmission is completed.

Product care and maintenance

- Always use genuine LG batteries, chargers and accessories approved for use with this particular device model. The use of any other types may void any approval or warranty applying to the device and may be dangerous.
- Some contents and illustrations may differ from your device without prior notice.
- Do not disassemble this unit. Take it to a qualified service technician when repair work is required.
- Keep away from electrical appliances such as TVs, radios and personal computers.
- The unit should be kept away from heat sources such as radiators or cookers.
- Do not drop.
- Do not subject this unit to mechanical vibration or shock.
- Switch off the phone in any area where you are required to by special regulations. For example, do not use your phone in hospitals as it may affect sensitive medical equipment.

- Do not handle the phone with wet hands while it is being charged. It may cause an electric shock and can seriously damage your phone.
- Do not charge a handset near flammable material as the handset can become hot and create a fire hazard.
- Use a dry cloth to clean the exterior of the unit (do not use solvents such as benzene, thinner or alcohol).
- Do not charge the phone when it is on soft furnishings.
- The phone should be charged in a well ventilated area.
- Do not subject this unit to excessive smoke or dust.
- Do not keep the phone next to credit cards or transport tickets; it can affect the information on the magnetic strips.
- Do not tap the screen with a sharp object as it may damage the phone.
- Do not expose the phone to liquid or moisture.
- Use accessories like earphones cautiously. Do not touch the antenna unnecessarily.
- Do not use, touch or attempt to remove or fix broken, chipped or cracked glass. Damage to the glass display due to abuse or misuse is not covered under the warranty.
- Your phone is an electronic device that generates heat during normal operation. Extremely prolonged, direct skin contact in the absence of adequate ventilation may result in discomfort or minor burns. Therefore, use care when handling your phone during or immediately after operation.
- If your phone gets wet, immediately unplug it to dry off completely. Do not attempt to accelerate the drying process with an external heating source, such as an oven, microwave or hair dryer.
- The liquid in your wet phone, changes the colour of the product label inside your phone. Damage to your device as a result of exposure to liquid is not covered under your warranty.

Efficient phone operation

Electronics devices

All mobile phones may receive interference, which could affect performance.

- Do not use your mobile phone near medical equipment without requesting permission. Avoid placing the phone over pacemakers, for example, in your breast pocket.
- Some hearing aids might be disturbed by mobile phones.
- Minor interference may affect TVs, radios, PCs etc.
- Use your phone in temperatures between 0 °C and 40 °C, if possible. Exposing your phone to extremely low or high temperatures may result in damage, malfunction, or even explosion.

Road safety

Check the laws and regulations on the use of mobile phones in the area when you drive.

- Do not use a hand-held phone while driving.
- Give full attention to driving.
- Pull off the road and park before making or answering a call if driving conditions so require.
- RF energy may affect some electronic systems in your vehicle such as car stereos and safety equipment.
- When your vehicle is equipped with an air bag, do not obstruct with installed or portable wireless equipment. It can cause the air bag to fail or cause serious injury due to improper performance.
- If you are listening to music whilst out and about, please ensure that the volume is at a reasonable level so that you are aware of your surroundings. This is of particular importance when near roads.

Avoid damage to your hearing



To prevent possible hearing damage, do not listen at high volume levels for long periods.

Damage to your hearing can occur if you are exposed to loud sound for long periods of time. We therefore recommend that you do not turn on or off the handset close to your ear. We also recommend that music and call volumes are set to a reasonable level.

- When using headphones, turn the volume down if you cannot hear the people speaking near you, or if the person sitting next to you can hear what you are listening to.

NOTE

- Excessive sound pressure from earphones and headphones can cause hearing loss.

Glass Parts

Some parts of your mobile device are made of glass. This glass could break if your mobile device is dropped on a hard surface or receives a substantial impact. If the glass breaks, do not touch or attempt to remove it. Stop using your mobile device until the glass is replaced by an authorised service provider.

Blasting area

Do not use the phone where blasting is in progress. Observe restrictions and follow any regulations or rules.

Potentially explosive atmospheres

- Do not use your phone at a refueling point.
- Do not use near fuel or chemicals.
- Do not transport or store flammable gas, liquid or explosives in the same compartment of your vehicle as your mobile phone or accessories.

In aircraft

Wireless devices can cause interference in aircraft.

- Turn your mobile phone off before boarding any aircraft.
- Do not use it on the ground without permission from the crew.

Children

Keep the phone in a safe place out of the reach of small children. It includes small parts which may cause a choking hazard if detached.

Emergency calls

Emergency calls may not be available on all mobile networks. Therefore you should never depend solely on your phone for emergency calls. Check with your local service provider.

Battery information and care

- You do not need to completely discharge the battery before recharging. Unlike other battery systems, there is no memory effect that could compromise the battery's performance.
- Use only LG batteries and chargers. LG chargers are designed to maximise the battery life.
- Do not disassemble or short-circuit the battery.
- Keep the metal contacts of the battery clean.
- Replace the battery when it no longer provides acceptable performance. The battery pack may be recharged hundreds of times before it needs replacing.
- Recharge the battery if it has not been used for a long time to maximise usability.
- Do not expose the battery charger to direct sunlight or use it in high humidity, such as in the bathroom.
- Do not leave the battery in hot or cold places, as this may deteriorate battery performance.
- Risk of explosion if battery is replaced by an incorrect type. Dispose of used batteries according to the instructions.

- If you need to replace the battery, take it to the nearest authorised LG Electronics service point or dealer for assistance.
- Always unplug the charger from the wall socket after the phone is fully charged to save unnecessary power consumption of the charger.
- Actual battery life will depend on network configuration, product settings, usage patterns, battery and environmental conditions.
- Make sure that no sharp-edged items such as animal's teeth or nails, come into contact with the battery. This could cause a fire.



Special Features

Gesture shot

The Gesture shot feature allows you to take a picture with a hand gesture using the front camera.

Taking the photos with a gesture

There are two methods for using the Gesture shot feature.

- Raise your hand, with an open palm, until the front camera detects it and a box appears on the screen. Then close your hand into a fist to start the timer, allowing you time to get ready.

OR

- Raise your hand, in a clenched fist, until the front camera detects it and a box appears on the screen. Then unclench your fist to start the timer, allowing you time to get ready.

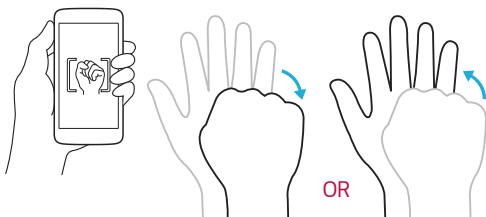

KnockON

The KnockON feature allows you to double-tap the screen to easily turn it on or off.

Turning the screen on

- 1 Double-tap the centre of the Lock screen to turn the screen on.
- 2 Unlock the screen or access any of the available shortcuts or widgets.

Turning the screen off

- 1 Double-tap an empty area of the Home screen.
- 2 The screen will turn off.

NOTE

- For better recognition performance, tap on the centre of the screen, but not on the bottom or on the top of the screen.



Knock Code

The Knock Code feature allows you to create your own unlock code using a combination of knocks on the screen. You can access the Home screen directly when the screen is off by tapping the same sequence on the screen.

NOTE

- If you enter the wrong Knock Code 6 times, it will compulsorily take you to your Google account log in/backup PIN.
- Use the fingertip instead of finger nail to tap the screen for turning it on or off.

Setting up the Knock Code feature

- 1 Tap  >  >  > **Security** > **Screen lock** > **Knock Code**.
- 2 Tap the squares in a pattern to set your Knock Code. Your Knock Code pattern can be 3 to 8 taps.

Unlocking the screen using the Knock Code

You can unlock the screen by tapping the Knock Code pattern you already set, when the screen turns off.



Basics

Accessories

These accessories are available for use with the your device.

- Travel Adaptor
- Quick Start Guide
- Stereo Headset
- USB Cable
- Battery

NOTE

- Items described above may be optional.
- Always use genuine LG accessories. The supplied items are designed only for this device and may not be compatible with other devices.
- The items supplied with the device and any available accessories may vary depending on the region or service provider.

Device layout

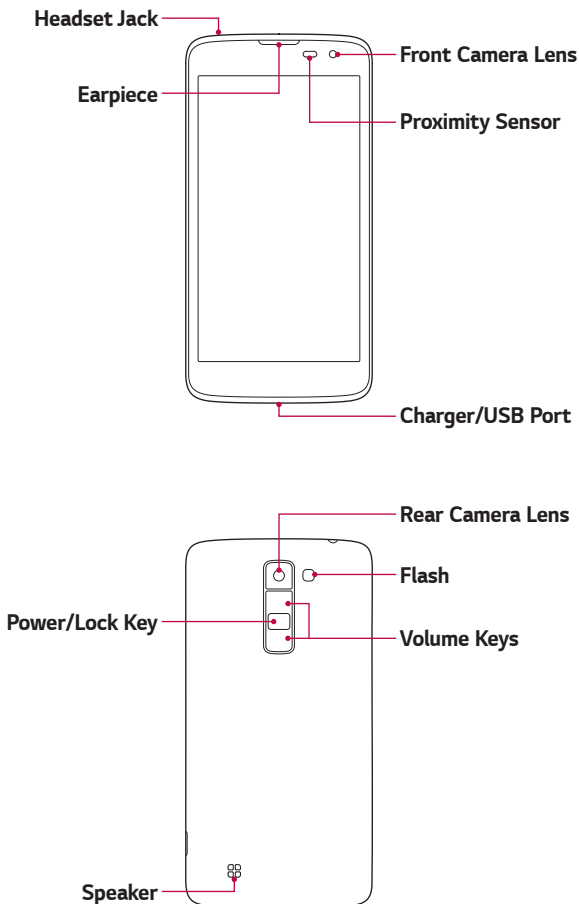

Power/Lock Key	<ul style="list-style-type: none">· Turn your device on/off by pressing and holding this key.· Short press to turn on/off the screen.
Volume Keys	<p>While screen is off:</p> <ul style="list-style-type: none">· Long press Volume Keys to launch Camera. <p>On the Home screen:</p> <ul style="list-style-type: none">· Control ringer volume. <p>During a call:</p> <ul style="list-style-type: none">· Control your earpiece volume when playing audio/video.· Control volume continuously.

 **NOTE: Proximity Sensor**

- When receiving and making calls, the proximity sensor automatically turns the backlight off and locks the touch screen by sensing when the phone is near your ear. This extends battery life and prevents you from unintentionally activating the touch screen during calls.

 **WARNING**

- Placing a heavy object on the device or sitting on it can damage the display and touch screen functions. Do not cover the proximity sensor with screen protectors or any other type of protective film. This could cause the sensor to malfunction.

Turning Your Device On and Off

Turning your device on

Press and hold the **Power/Lock Key** on the back of the device for a couple of seconds until the screen turns on.

Turning your device off

- 1 Press and hold the **Power/Lock Key** on the back of the device until the device options menu appears.
- 2 Tap **Power off** > **OK** to confirm that you want to turn off the device.

Installing the SIM card and battery

Insert the SIM card provided by the device service provider, and the included battery.

WARNING

- Do not insert a memory card into the SIM card slot. If a memory card happens to be lodged in the SIM card slot, take the device to a LG Service Centre to remove the memory card.

NOTE

- Only the Nano SIM cards work with the device.

- 1 To remove the back cover, hold the device firmly in one hand. With your other hand, lift off the back cover with your thumbnail as shown in the figure.

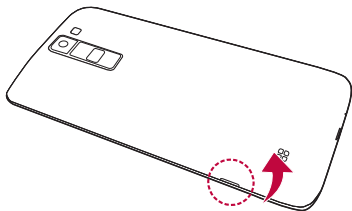

- 2 Slide the SIM card into the SIM card slot as shown in the figure. Make sure the gold contact area on the card is facing downward.

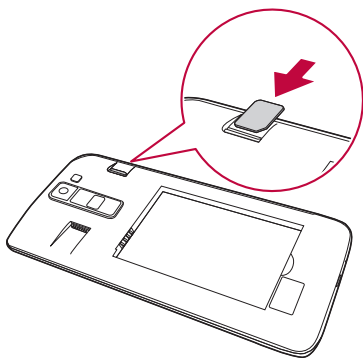

- 3 Insert the battery.

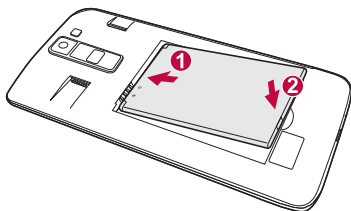

- 4 To replace the cover onto the device, align the back cover over the battery compartment and press it down until it clicks into place.

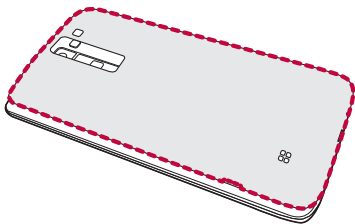

Charging the battery

Charge the battery before using it for first time. Use the charger to charge the battery. A computer can also be used to charge the battery by connecting the device to it using the USB cable.

WARNING

- Use only LG-approved chargers, batteries and cables. If you use unapproved chargers, batteries or cables, it may cause battery charging delay. Or this can cause the battery to explode or damage the device, which are not covered by the warranty.

The charger connector is located at the bottom of the device. Insert the charger and plug it into a power outlet.

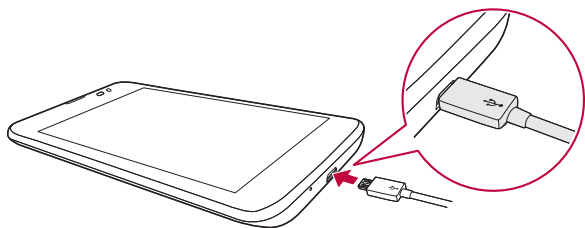

**NOTE**

- Do not open the back cover while your device is charging.

Optimizing battery life

Extend your battery's power by turning off features that you do not need to run constantly in the background. You can monitor how applications and system resources consume battery power.

Extending your device battery life

- Turn off radio communications when you are not using. If you are not using Wi-Fi, Bluetooth® or GPS, turn them off.
- Reduce screen brightness and set a shorter screen timeout.
- Turn off automatic syncing for Gmail, Calendar, Contacts and other applications.
- Some applications you download may consume battery power.
- While using downloaded applications, check the battery charge level.

Inserting the memory card

Your device supports up to a 32GB microSD card. Depending on the memory card manufacturer and type, some memory cards may not be compatible with your device.

WARNING

- Some memory cards may not be fully compatible with the device. If you use an incompatible card, it may damage the device or the memory card, or corrupt the data stored in it.

NOTE

- If you write and erase data too frequently, it will shorten the lifespan of memory cards.

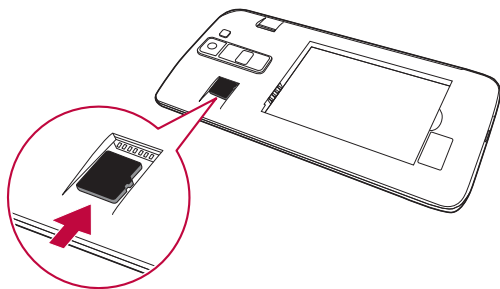

- 1 Remove the back cover.
- 2 Insert a memory card with the gold-coloured contacts facing downwards.



- 3 Replace the back cover.

Removing the memory card

Before removing the memory card, unmount it for safety.

- 1 Tap  >  >  > **Storage** > **Unmount SD card**.
- 2 Remove the back cover and pull out the memory card.

WARNING

- Do not remove the memory card while the device is transferring or accessing information. This behavior can cause data to be lost or corrupted or can damage the memory card or the device. LG is not responsible for losses that result from the abuse or improper use of memory cards, including the loss of data.

Touch screen tips

Here are some tips on how to navigate on your device.

NOTE

- Do not press too hard; the touch screen is sensitive enough to pick up a light, yet firm tap.
- Use the tip of your finger to tap the option you want. Be careful not to tap any other buttons.

Tap or touch

Tap or touch to activate your chosen item, link, shortcut, or letter on the on-screen keyboard.

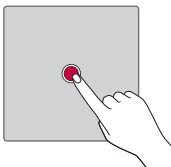

Touch and hold

Touch and hold an item on the screen by tapping it and not lifting your finger until an action occurs.

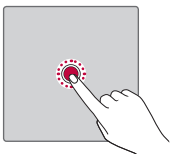

Drag

Touch and hold an item for a moment and then, without lifting your finger, move your finger on the screen until you reach the target position. You can drag items on the Home screen to reposition them.

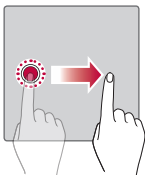

Swipe or slide

To swipe or slide, quickly move your finger across the surface of the screen, without pausing when you first tap it (so you don't drag an item instead).

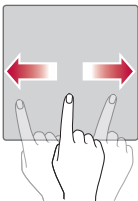

Double-tap

Double-tap to zoom on a picture or a map.

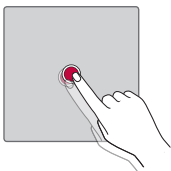

Pinch-to-Zoom

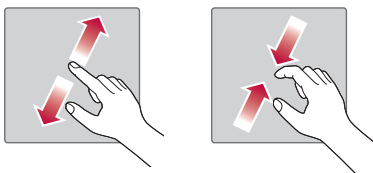

Use your index finger and thumb in a pinching or spreading motion to zoom in or out when using the browser, Maps, or when viewing pictures.





Google account setup

The first time you open a Google application on your device, you will be required to sign in with your existing Google account. If you do not have a Google account, you will be prompted to create one.

Creating your Google account

- 1 Tap  >  >  > **Accounts**.
- 2 Tap **Add account** > **Google** > **Or create a new account**.
- 3 Enter your first and last name, then tap **NEXT**.
- 4 Enter a username and tap **NEXT**. Your device will communicate with Google servers and check for username availability.
- 5 Enter your password and tap **NEXT**.
- 6 Follow the instructions and enter the required and optional information about the account. Wait while the server creates your account.

Signing into your Google account

- 1 Tap  >  >  > **Accounts**.
- 2 Tap **Add account** > **Google**.
- 3 Enter your email address and tap **NEXT**.
- 4 Enter your password and tap **NEXT**.
- 5 After signing in, you can use Gmail and take advantage of Google services.

After signing in, your device will sync with your Google services, such as Gmail, Contacts, and Google Calendar. You can also use Maps, download applications from Play Store, back up your settings to Google servers, and take advantage of other Google services on your device.



Locking and unlocking the device

Pressing the Power/Lock Key turns off the screen and puts the device into lock mode. The device automatically gets locked if it is not used for a specified period. This helps to prevent accidental taps and saves battery power.

To unlock the device, press the Power/Lock Key and swipe the screen in any direction.

Changing the screen lock method

You can change the way that you lock the screen to prevent others accessing your personal information.

- 1 Tap  >  >  > **Security** > **Screen lock**.
- 2 Select a desired screen lock from None, Swipe, Pattern, Knock Code, PIN and Password.



NOTE

- Create a Google account before setting an unlock pattern and remember the Backup PIN you created when creating your pattern lock.

Smart Lock

You can use Smart Lock to make unlocking your device easier. You can set it to keep your device unlocked when you have a trusted Bluetooth device connected to it, when it's in a familiar location like your home or work, or when it recognises your face.

Setting up Smart Lock feature

- 1 Tap  >  >  > **Security** > **Smart Lock**.
- 2 Before you add any trusted devices, trusted places, or trusted face, you need to set up a screen lock (Knock Code, Pattern, PIN or Password).

Home screen

The Home screen is the starting point for many applications and functions. It allows you to add items like app shortcuts and Google widgets to give you instant access to information and applications. This is the default canvas and accessible from any menu by tapping .

Getting to Know the Home Screen

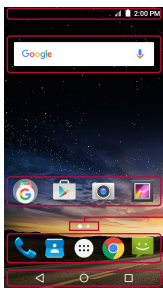

1 **Status Bar**

2 **Widget**

3 **Application Icons**



4 **Location Indicator**

5 **Quick Button Area**

6 **Home Touch Buttons**

- 1 **Status Bar** – Shows the device status information, including the time, signal strength, battery status and notification icons.
- 2 **Widget** – Widgets are self-contained applications that can be accessed through the Apps drawer or on the Home screen. Unlike a shortcut, a Widget can function as an on-screen application.
- 3 **Application Icons** – Tap an icon (application, folder, etc.) to open and use it.
- 4 **Location Indicator** – Indicates which Home screen canvas you are currently viewing.
- 5 **Quick Button Area** – Provides one-touch access to the function in any Home screen canvas.

6 Home Touch Buttons

 Back Button	Returns to the previous screen. Also closes pop-up items, such as menus, dialog boxes and the on-screen keyboard.
 Home Button	Return to the Home screen from any screen.
 Overview Button	Displays recently used applications.

Viewing other Home screen panels

The operating system provides multiple Home screen canvases to provide more space for adding icons, widgets and more.

- Slide your finger left or right across the Home screen to access additional canvases.

Returning to recently used applications

Multitasking is easy with Android; you can keep more than one application running at the same time. There is no need to quit an application before opening another. Use and switch between several open applications.

Android manages each application, stopping and starting them as needed to make sure that idle applications don't consume resources unnecessarily.

- 1 Tap . A list of recently used applications will be displayed.
- 2 Tap the application you want to access. This does not stop the previous app from running in the background. Make sure to tap to back out of an app after using it.
 - To close an app from the recent apps list, swipe the app preview to the left or right.

Customising the Home screen

You can customise your Home screen by adding apps and widgets and changing wallpapers.

Adding items on your Home screen

- 1 Touch and hold the empty part of the Home screen.
- 2 In the Add Mode menu, touch and hold the item you want to add.
- 3 Drag it to the desired location and lift your finger.

NOTE

- To add an application icon to the Home screen from the Apps screen, touch and hold the application you want to add.

Removing an item from the Home screen

While on the Home screen, touch and hold the icon you want to remove, and drag it to .

Adding an app to the Quick Button Area

From the Apps screen or on the Home screen, touch and hold an application icon and drag it to the Quick Button Area. Then release it in the desired location.

Removing an app from the Quick Button Area

Touch and hold the desired Quick Button, drag it to .

NOTE

- The **Apps Button**  cannot be removed.

Notifications panel

Notifications alert you to the arrival of new messages, calendar events and alarms, as well as ongoing events, such as when you are on a call.

Opening the notifications panel

Swipe down from the status bar to open the notifications panel. To close the notifications panel, swipe the screen upwards or tap .

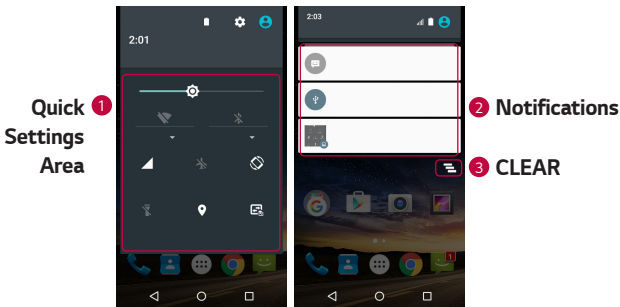

- 1 Tap each quick setting button to toggle it on/off.
- 2 Current notifications are listed, each with a brief description. Tap a notification to view it.
- 3 Tap to clear all the notifications.

When a notification arrives, its icon appears at the top of the screen. Icons for pending notifications appear on the left, and system icons, such as Wi-Fi and battery strength are shown on the right.

Indicator icons on the Status Bar

Indicator icons appear on the status bar at the top of the screen to report missed calls, new messages, calendar events, device status and more.

Notification icons

Status icons



The icons displayed at the top of the screen provide information about the status of the device. The icons listed in the table below are some of the most common ones.



Icon	Description
	No network signal available
	Airplane mode is on
	Connected to a Wi-Fi network
	Wired headset connected
	Missed call
	Bluetooth is on
	An alarm is set
	New text or multimedia message
	Wi-Fi hotspot is active

Icon	Description
	A song is currently playing
	Vibrate mode is on
	Battery fully charged
	Battery is charging
	The device is connected to a PC via a USB cable
	Downloading data
	Uploading data
	GPS is on

NOTE

- The icon's location in the status bar may differ according to the function or service.
- The available options may vary depending on the region or service provider.



Capturing a screenshot

Press and hold the **Volume Down Key** and the **Power/Lock Key** at the same time for 2 seconds to capture a screenshot of the current screen. To view the captured image, tap  >  >  > **Screenshot** folder.

On-screen keyboard

You can enter text by using the on-screen keyboard. The on-screen keyboard appears on the screen when you tap an available text entry field.

Using the keypad and entering text

Icon	Description
	Tap once to capitalise the next letter you type. Double-tap for all caps.
	Tap to enter a space.
	Tap to delete the previous character.

Entering special characters

The on-screen keyboard allows you to enter special characters. For example, to input "á", touch and hold the "a" button until the pop-up appears and displays related special characters. Without lifting the finger, drag your finger to the desired special character. Once it's highlighted, lift your finger.

Transferring data between a PC and the device

You can copy or move data between a PC and the device.

Transferring data using USB connection

- 1 Connect your device to a PC using the USB cable that came with your device.
- 2 Open the Notifications panel, tap the current connection type, and select **Media device (MTP)**.
- 3 A window will pop-up on your PC, allowing you to transfer the desired data.

NOTE

- The LG Android Platform Driver must be installed on your PC to be able to detect the device.
- Check the requirements for using **Media device (MTP)**.

Items	Requirement
OS	Microsoft Windows XP SP3, Vista or higher
Window Media Player version	Windows Media Player 10 or higher

Apps

Installing or uninstalling apps

Play Store allows you to browse and search for free and paid applications.

To open the Play Store app



Tap  >  > .

To open a screen with details about an app

At any time while browsing in Play Store, tap an app to open its details screen.

The App details screen includes a description, ratings, comments, and related information about the app. From this screen, you can download, install, uninstall, rate the app, and more.







To uninstall applications

- 1 Tap  >  >  > **Apps**.
- 2 Once all applications appear, scroll to and select the application you want to uninstall.
- 3 Tap **UNINSTALL**.

Calls

You can enjoy clear calling across the region.



Making a call

- 1 Tap  >  > .
- 2 Enter the number by using the dialer. To delete a digit, tap .
- 3 After entering the desired number, tap  to place the call.
- 4 To end the call, tap .



NOTE

- To enter "+" to make international calls, touch and hold .





Calling your contacts

- 1 Tap  > .
- 2 Scroll through the contact list. You can also enter the contact's name in the Search field.
- 3 In the list that is displayed, tap the contact you want to call.

Answering and rejecting a call

- Swipe  to right to answer an incoming call.
- Swipe  to left to decline an incoming call.



Making a second call

- 1 During your first call, tap  > **Add call** and enter the number.
- 2 Tap . Both calls are displayed on the call screen. Your initial call is locked and put on hold.
- 3 Tap the displayed number to toggle between calls. Or tap  > **Merge calls** to start a conference call.
- 4 To end all calls, tap .

NOTE



- You are charged for each call you make.

Viewing your call logs

- 1 Tap  >  > **RECENTS** tab.
- 2 View a list of all dialed, received and missed calls.

Change your call settings



You can configure call settings, such as call forwarding, as well as other special features offered by your carrier.

- 1 Tap  > .
- 2 Tap  > **Settings** > **Calls** and configure the desired options.





Contacts

You can add contacts on your device and synchronise them with the contacts in your Google Account or other accounts that support syncing contacts.

Searching for a contact

- 1 Tap  > .
- 2 Tap  and enter the contact name using the keyboard. Matches are displayed as you begin to type.



Adding a new contact

- 1 Tap  >  > .
- 2 Enter the new contact's number.
- 3 Tap  > **Add to contacts** > **Create new contact**.
- 4 Enter the desired information for the contact.
- 5 Tap  to save.



Favourites contacts

You can classify frequently called contacts as favourites.







Adding a contact to your favourites

- 1 Tap  > .
- 2 Tap a contact to view its details.
- 3 Tap the star at the top right of the screen. The star turns white.

Removing a contact from your favourites list

- 1 Tap  >  > **FAVOURITES** tab.
- 2 Choose a contact to view its details.
- 3 Tap the white star at the top right of the screen. The contact is removed from your favourites.

Creating a group

- 1 Tap  > .
- 2 Tap  > **Groups** > .
- 3 Enter a name for the new group.
- 4 Tap  and choose contacts you want to add to the group. Then tap **OK** on the top right corner.
- 5 Tap  to save the group.

NOTE

- If you delete a group, the contacts assigned to that group will not be lost. They will remain in your contact list.





Messaging

Your device combines text and multimedia messaging into one intuitive, easy to use menu.

NOTE

- You may be charged for each message you send. Please consult with your service provider.



Sending a message

- 1 Tap  >  > .
- 2 Tap , then select one or more entries from your Contacts list.

OR

Enter a contact name or contact number into the **Type name or number** field. As you enter the contact name, matching contacts appear. You can tap a suggested recipient and add more than one contact.

- 3 Tap the text field and start entering your message.

- 4 Tap  to open the options menu. Choose from any of the available options.
- 5 Tap  to attach the file that you want to share with message.
- 6 Tap  to send your message.

Conversation view

Messages exchanged with another party are displayed in chronological order so that you can conveniently see and find your conversations.



Changing your messaging settings

The messaging settings of your device are predefined to allow you to send messages immediately. You can change the settings based on your preferences.

- Tap  >  >  > **Settings**.

Camera

You can use the camera or camcorder to take and share pictures and videos.







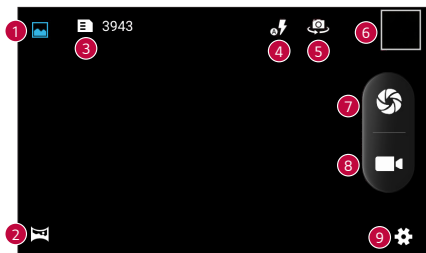

- Tap  >  > .

Taking a photo

- 1 Frame your subject on the screen.
- 2 A square around the subject indicates that the camera has focused.
- 3 Tap  to take a photo. Your picture will be automatically saved to the Gallery.

Camera options on the viewfinder







1		Tap to take a normal shot.
2		Tap to take a panoramic picture.
3		Indicates the number of pictures that can be taken and stored based on the current image size.
4		Tap to manage the camera's flash.
5		Tap to swap between the rear camera lens and the front camera lens.
6		Tap to view the last photo or video you recorded.
7		Tap to take a photo.
8		Tap to start recording.
9		Tap to open the camera settings menu.

NOTE





- Be sure to clean the protective lens cover with a microfiber cloth before taking pictures. A lens cover with smudges from fingers can cause blurry pictures with a "halo" effect.

Once you have taken a photo

Tap the image thumbnail on the screen to view the last photo you took.



	Tap to edit the photo.
	Tap to open the available sharing options.
	Tap to attach to your message.
	Tap to access additional options.

Recording a video

- 1 Tap  >  > .
- 2 Frame your subject on the screen.
- 3 Tap  to start recording the video. The length of the recording is displayed on the bottom of the screen.

NOTE

- Tap  to take pictures while recording video.



- 4 Tap  to pause recording video. You can resume recording by tapping .

OR

Tap  to stop recording. Your video will be automatically saved to the Gallery.



After recording a video

Tap the video thumbnail on the screen to view the last video you recorded.

	Tap to open the available sharing options to share.
	Tap to attach to your message.
	Tap to access additional options.

Gallery

The Gallery application presents the pictures and videos in your storage, including those you've taken with the Camera application and those you downloaded from the web or other locations.

- 1 Tap  >  > .
- 2 Tap an album to open it and view its contents. The pictures and videos in the album are displayed in chronological order.
- 3 Tap a picture in an album to view it.

NOTE

- Depending on the software installed, some file formats may not be supported.
- Some files may not play properly due to their encoding.
- If the file size exceeds the available memory, an error can occur when you open files.

Viewing pictures

The Gallery displays your pictures in folders. When an application, such as E-mail, saves a picture, the download folder is automatically created to contain the picture. Likewise, capturing a screenshot automatically creates the Screenshots folder.

Pictures are displayed by the date they were created. Select a picture to view it full screen. Scroll left or right to view the next or previous image.

Editing photos

While viewing a photo, tap .

Setting wallpaper



While viewing a photo, tap  > **Set picture as** to set the image as wallpaper or assign it to a contact.

Zooming in and out

Use one of the following methods to zoom in on an image:







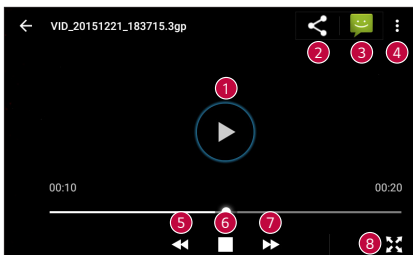

- Double-tap anywhere to zoom in.
- Spread two fingers apart on any place in the picture zoom in. Pinch in or double-tap the image to zoom out.

Playing a video

- 1 Tap  >  > .
- 2 Select the video you want to watch.

Video options





1		Tap to pause/resume video playback.
2		Tap to open the available sharing options.
3		Tap to attach to your message.
4		Tap to access additional options.
5		Tap to rewind 3 seconds.
6		Tap to go back to the beginning of the video.
7		Tap to fast-forward 3 seconds.
8		Tap to change the aspect ratio of the video screen.

Deleting photos/videos

While viewing a photo/video, tap  > **Delete**.

E-mail

You can use the Email application to read email from providers other than Gmail. The Email application supports the following account types: POP3, IMAP, Microsoft Exchange (for Enterprise users) and other accounts.



- Tap  >  > .

Adding an account

The first time you open the Email application, a setup wizard opens to help you add an email account. You can also add your email account using the **Settings** app.

- Tap  >  >  > **Accounts** > **Add account**.

Composing and sending email



- 1 Tap .
- 2 Enter an address for the message's intended recipient. As you enter text, matching addresses will be offered from your contacts.
- 3 Tap the **Cc/Bcc** field to copy or blind copy to other contacts/email addresses.
- 4 Tap the text field and enter your message.
- 5 Longpress the text field to edit selected words.
- 6 Tap  to attach the file you want to send with your message.
- 7 Tap  to send the message.

Changing an email general settings

- Tap  > **Settings** > **General settings**.



Clock

The Clock app gives you access to the Alarm, Clock, Timer and Stopwatch functions. Access these functions by tapping the tabs across the top of the screen or swiping horizontally across the screen.

- Tap  >  > .

Alarm

The Alarm tab allows you to set alarms.



- 1 Tap .
- 2 Tap  to add a new alarm.
- 3 Adjust the settings as necessary and tap **OK**.

NOTE

- You can also tap an existing alarm to edit it.



Clock

The Clock tab allows you to easily check the current time in other cities around the world.

- 1 Tap .
- 2 Tap  and select the desired city.





Timer

The Timer tab can alert you with an audible signal when a set amount of time has passed.

- 1 Tap .
- 2 Set the desired time on the timer.
- 3 Tap  to start the timer.



Stopwatch

The Stopwatch tab allows you to use your device as a stopwatch.

- 1 Tap .
- 2 Tap  to initiate the stopwatch.
 - Tap  to record lap times.
- 3 Tap  to stop stopwatch.





Calculator

The Calculator app allows you to perform mathematical calculations using a standard or scientific calculator.

- 1 Tap  >  > .
- 2 Tap the number buttons to enter numbers.
- 3 For simple calculations, tap the function you want to perform (+, -, x or ÷) followed by =.

Calendar







The Calendar app allows you to track your schedule of events.

- 1 Tap  >  > .
- 2 Tap the date you want to add an event to. Then tap .

Sound Recorder

The Sound Recorder app records audible files for you to use in a variety of ways.

Recording a sound or voice



- 1 Tap  >  > .
- 2 Tap  to begin recording.
- 3 Tap  to end the recording.
- 4 Tap  to listen to the recording.

NOTE

- Tap  to access your recordings. You can listen to your saved recordings.



Downloads

Use this application to see what files have been downloaded through the applications.

- Tap  >  > .

FM Radio

Your device has a built-in FM Radio so you can tune in to your favourite stations and listen on the go.

- Tap  >  > .

NOTE

- You must plug in your earphones in order to use them as an antenna.

Google apps

Google provides entertainment, social network, and business apps. You may require a Google account to access some apps.

To view more app information, access each app's help menu.

NOTE

- Some apps may not be available depending on the region or service provider.

Google

Search quickly for items on the Internet or your device.

Chrome

Search for information and browse webpages.

Gmail

Send or receive emails via the Google Mail service.

Maps

Find your location on the map, search for locations, and view location information for various places.

YouTube

Watch or create videos and share them with others.

Drive

Store your content on the cloud, access it from anywhere, and share it with others.

Play Music

Discover, listen to, and share music on your device.

Play Movies & TV

Watch videos stored on your device and download various content to watch from the Play Store.

Hangouts

Chat with your friends individually or in groups and use images, emoticons, and video calls while you are chatting.

Photos

Manage photos, albums, and videos that you have saved on the device and uploaded to Google+.

Google Settings

Configure settings for some features provided by Google.

Voice Search



Search quickly for items by saying a keyword or phrase.

Settings

Access the Settings menu

The Settings app allows you to customise and personalise your device.

Opening the settings app

- Tap  >  > .

Wireless & networks

Wi-Fi

You can use high-speed Internet access while within the coverage of the wireless access point (AP).

On the **Settings** screen, **Wi-Fi**.

- 1 Tap  to turn Wi-Fi on and start scanning for available Wi-Fi networks.
- 2 Tap a network to connect to it.
 - If the network is secured with a lock icon, you will need to enter a security key or password.
 - The status bar displays icons that indicate Wi-Fi status.

NOTE

- If you are out of the Wi-Fi zone or have set Wi-Fi to Off, the device may automatically connect to the Web using data, which may incur data charges.

Wi-Fi Direct

Wi-Fi Direct provides a direct connection between Wi-Fi enabled devices without requiring an access point.

- Tap  > **Advanced** > **Wi-Fi Direct**.

NOTE

- When in this menu, your device is visible to other visible Wi-Fi Direct devices nearby.



Bluetooth

Bluetooth is a short-range communications technology that allows you to connect wirelessly to a number of Bluetooth devices, such as headsets and hands-free car kits, and Bluetooth-enabled handhelds, computers, printers, and wireless devices.

NOTE

- LG is not responsible for the loss, interception or misuse of data sent or received via the Bluetooth feature.
- Always make sure that you share and receive data with devices that are trusted and properly secured.
- If there are obstacles between the devices, the operating distance may be reduced.
- Some devices, especially those that are not tested or approved by Bluetooth SIG, may be incompatible with your device.

Pairing your device with another Bluetooth device

- 1 On the **Settings** screen, tap **Bluetooth**.
- 2 Tap  to turn Bluetooth on and start scanning for available Bluetooth devices.
 - If you want to detect the visible devices in range additionally, tap  > **Refresh**.
- 3 Choose the device you want to pair with from the list. Once the pairing is successful, your device connects to the other device.

NOTE

- Pairing between two Bluetooth devices is a one-time process. Once a pairing has been created, the devices will continue to recognise their partnership and exchange information.
- Please consult documentation included with Bluetooth device for information on pairing mode and passcode (typically 0 0 0 0 – four zeroes).

Sending data via Bluetooth

- 1 Select a file or item such as a contact or media file.
- 2 Select the option for sending data via Bluetooth.
- 3 Search for and pair with a Bluetooth-enabled device.

NOTE

- Due to different specifications and features of other Bluetooth-compatible devices, display and operations may be different, and functions such as transfer or exchange may not be possible with all Bluetooth compatible devices.

Receiving data via Bluetooth

- 1 On the **Settings** screen, tap **Bluetooth**.
- 2 Tap  to turn Bluetooth on.
- 3 You will receive a request to accept a pairing attempt from the sending device. Be sure to select **ACCEPT**.

Data usage

Displays the data usage and device data usage limit.

On the **Settings** screen, tap **Data usage**.

- Tap  to toggle your device data connection On or Off. This allows you to manage your device data usage. You can use a Wi-Fi network connection for data instead.

Airplane mode

Allows you to use many of your device features, such as games, and music, when you are in an area where making or receiving calls or data use is prohibited. When you set your device to Airplane Mode, it cannot send or receive any calls or access online data.

On the **Settings** screen, tap **More** > **Airplane mode**.

Default SMS app

This menu allows you to choose what messaging app to use as your default messaging app.

On the **Settings** screen, tap **More** > **Default SMS app**.

Wi-Fi hotspot

You can also use your device to provide a device broadband connection. Create a hotspot and share your connection.

On the **Settings** screen, tap **More** > **Tethering & portable hotspot** > **Wi-Fi hotspot**.

- 1 Tap  to turn Wi-Fi hotspot on.
- 2 Tap Set up Wi-Fi hotspot to change the SSID, security type, password, and other hotspot options.

USB tethering

Allows you to share the internet connection with your computer via a USB cable.

- 1 Connect your device to your PC with a USB cable.
- 2 On the **Settings** screen, tap **More** > **Tethering & portable hotspot** > **USB tethering**.
- 3 Tap  to turn USB tethering on.

Bluetooth tethering

Allows you to connect to other devices via Bluetooth.

- On the **Settings** screen, tap **More** > **Tethering & portable hotspot** > **Bluetooth tethering**.
- Tap  to turn Bluetooth tethering on to share your connection via Bluetooth tethering.

VPN

From your device, you can add, set up, and manage virtual private networks (VPNs) that allow you to connect and access resources inside a secured local network, such as your corporate network.

On the **Settings** screen, tap **More** > **VPN**.

Mobile networks

This menu allows you to configure various device network settings.

On the **Settings** screen, tap **More** > **Mobile networks**.

Device

Display

- **Wallpaper** – Sets the wallpaper to use on your Home screen.
- **Lock screen wallpaper** – Allows you to set your Lock screen wallpaper.
- **Brightness level** – Adjust the screen brightness by using the slider.
- **Sleep** – Set the time delay before the screen automatically turns off.
- **Daydream** – Select the screen saver to display when the device is sleeping while docked or charging.
- **Font size** – Select the desired font size.
- **When device is rotated** – Set to switch orientation automatically when you rotate the device.

Sound & notification

Allows you to change settings for various sounds on the device.

On the **Settings** screen, tap **Sound & notification**.

- **Sound** – Adjust the device's volume settings to suit your needs and environment.
- **Also vibrate for calls** – Enable to set the device to vibrate in addition to the ringtone when you receive calls.
- **Interruptions** – Allows you to set a schedule when to prevent interruptions from notifications. You can set to allow certain features to interrupt when Priority only is set.
- **Phone ringtone** – Allows you to set the ringtones for calls.
- **Default notification ringtone** – Allows you to set the default notification ringtones.
- **Other sounds** – Tap to set the Dial pad tones, Screen locking sounds, Touch sounds and Vibrate on touch.
- **When device is locked** – Allows you to choose if you want to show or hide notifications on the lock screen.
- **App notifications** – Allows you to set notifications for individual apps including preventing them from displaying notifications and setting priority.
- **Notification access** – Apps cannot read notifications.

Storage

You can monitor the used and available internal memory in the device.

On the **Settings** screen, tap **Storage**.

Battery

Displays the current battery status including the percentage of remaining charge and charging state.

On the **Settings** screen, tap **Battery**.

Apps

Allows you to view details about the apps installed on your device, manage their data, and force them to stop.

On the **Settings** screen, tap **Apps**.

Users

Add user to share the device with other people. Each user can have their own apps and content in their own space. Initial setup is required for new users to use device.

On the **Settings** screen, tap **Users**.

- **Add user** – Allows you to add and configure a new user for the device.

Personal

Location

Turn on location service, your device determines your approximate location using Wi-Fi and mobile networks. When you select this option, you're asked whether you consent to allowing Google to use your location when providing these services.

On the **Settings** screen, tap **Location**.

- **Mode** – Sets the how your current location information is determined.
- **Google Location History** – Allows you to choose your location information settings as accessed by Google and its products.

Security

Use this menu to configure how to help secure your device and its data.

On the **Settings** screen, tap **Security**.

- **Screen lock** – Allows you to set a screen lock type to secure your device.
- **Owner info** – Allows you to display the owner information on the lock screen in case the device is lost.
- **Smart Lock** – Sets to keep your device unlocked with trusted device or a place. If you need more information, please refer to **Smart Lock** section in **Locking and unlocking the device**.
- **Encrypt phone** – Allows you to encrypt data on the device for security. You will be required to enter a PIN or password to decrypt your device each time you power it on.
- **Set up SIM card lock** – Sets the PIN to lock your SIM card and allows you to change the PIN.
- **Make passwords visible** – Enable to briefly show each character of passwords as you enter them so that you can see what you enter.
- **Device administrators** – View or deactivate device administrators.
- **Unknown sources** – Allow installation of non-Play Store applications.
- **Storage type** – Displays the current storage type.
- **Trusted credentials** – Allows applications to access your device's encrypted store of secure certificates and related passwords and other credentials. You use credential storage to establish some types of VPN and Wi-Fi connections. If you have not set a password for the secure credential storage, this setting is dimmed.
- **Install from phone storage** – Tap to install a secure certificate.
- **Clear credentials** – Deletes all secure certificates and related credentials and erases the secure storage's own password.
- **Trust agents** – Select apps to use without unlocking screen.
- **Screen pinning** – You can enable your device to only show a certain app's screen using screen pin.
- **Apps with usage access** – Allows you to enable or disable the apps that can view your device's app usage.

Accounts

Use this menu to add, remove, and manage your Google and other supported accounts. You also use these settings to control how and whether all applications send, receive, and sync data on their own schedules and whether all applications can synchronise user data automatically.

Gmail™, Calendar, and other applications may also have their own settings to control how they synchronise data, see the sections on those applications for details.

On the **Settings** screen, tap **Accounts**.

- **Add account** – Tap to add new account.

Language & input

Allows you to change the text input settings.

Select the language for the text on your device and for configuring the on-screen keyboard, including words that you've added to its dictionary.

On the **Settings** screen, tap **Language & input**.

Backup & reset

Change the settings for managing your settings and data.

On the **Settings** screen, tap **Backup & reset**.

- **Back up my data** – Back up app data, Wi-Fi passwords and other settings to Google servers.
- **Backup account** – Displays the account that is currently being used to back up information.
- **Automatic restore** – When reinstalling an app, restore backed up settings and data.
- **DRM reset** – Reset your all DRM licenses.
- **Factory data reset** – Reset your settings to the factory default values and delete all your data. If you reset the device this way, you are prompted to re-enter the same information as when you first started Android.

System

Date & time

Set your preferences for how the date and time is displayed.

On the **Settings** screen, tap **Date & time**.

Accessibility

Use the Accessibility settings to configure accessibility plug-ins you have installed on your device.

On the **Settings** screen, tap **Accessibility**.

- **TalkBack** – Allows you to set up the TalkBack function which assists people with impaired vision by providing verbal feedback.
- **Switch Access** – Allows you to interact with your device using one or more switches that work like keyboard keys. This menu can be helpful for users with mobility limitations that prevent them from interacting directly with your device.
- **Captions** – Allows you to customise caption settings for those with hearing impairments.
- **Magnification gestures** – Allows you to zoom in and out by tripletapping the screen.
- **Large text** – Sets the font size.
- **High contrast text** – Enable to set the text to a darker contrast.
- **Power button ends call** – Enable so that you can end voice calls by pressing the Power/Lock Key.
- **Auto-rotate screen** – Enable to allow the device to rotate the screen depending on the physical device orientation (portrait or landscape).
- **Speak passwords** – Enable to allow voice confirmations of characters when entering passwords.
- **Accessibility shortcut** – Allows you quickly enable accessibility feature.
- **Text-to-speech output** – Sets the preferred speech engine and speech rate.

- **Touch & hold delay** – Allows you to set the touch and hold delay.
- **Color inversion** – Allows to invert the colours of the screen and content.
- **Colour correction** – Allows to correct the colours of the screen and content.

Printing

Allows you to print the content of certain screens (such as web pages displayed in Chrome) to a printer connected to the same Wi-Fi network as your Android device.

On the **Settings** screen, tap **Printing**.

Printing via wireless printer

- 1 Select the content such as images or documents.
- 2 Tap **⋮** > **Print** > **▼** > **All printers...**, and then select a printer.

About phone

View legal information, check device status and software versions, and perform a software update.

On the **Settings** screen, tap **About phone**.



Appendix

Device software update

LG device software update via Over-the-Air (OTA)

This feature allows you to conveniently update your device software to a newer version via OTA, without connecting using a USB data cable. This feature will only be available if and when LG makes a newer firmware version available for your device.

You should first check the software version on your device:

Settings > About phone > System updates.



NOTE

- Your personal data from internal device storage—including information about your Google account and any other accounts, your system/application data and settings, any downloaded applications and your DRM licence—might be lost in the process of updating your device software. Therefore, LG recommends that you backup your personal data before updating your device software. LG does not take responsibility for any loss of personal data.
- This feature depends on your network service provider, region and country.
- LG reserves the right to make firmware updates available only for selected models at its own discretion and does not guarantee the availability of the newer version of the firmware for all handset models.
- To protect against an unexpected power off during updating your device software, due to insufficient battery power, you should always keep your battery fully charged. Also do not remove the battery during updating your device software.

FAQ

This chapter lists some problems you might encounter when using your device. Some problems require you to call your service provider, but most are easy to fix yourself.

Message	Possible causes	Possible corrective measures
SIM card error	There is no SIM card in the device or it is inserted incorrectly.	Make sure that the SIM card is correctly inserted.
No network connection/ Dropped network	Signal is weak or you are outside the carrier network.	Move toward a window or into an open area. Check the network operator coverage map.
	Operator applied new services.	Check whether the SIM card is more than 6~12 months old. If so, change your SIM card at your network provider's nearest branch. Contact your service provider.
Codes do not match	To change a security code, must need to confirm the new code by re-entering it.	If you forget the code, contact your service provider.
	The two codes you entered do not match.	
No applications can be set	Not supported by service provider or registration required.	Contact your service provider.

Message	Possible causes	Possible corrective measures
Downloaded application causes a lot of errors.	Remove the application.	<ol style="list-style-type: none"> 1 Tap  >  > . 2 Tap Apps. 3 Tap the app > UNINSTALL.
Calls not available	Dialing error	New network not authorised.
	New SIM card inserted.	Check for new restrictions.
	Pre-paid charge limit reached.	Contact service provider or reset limit with PIN2.
Device cannot be turned on	On/Off key pressed too briefly.	Press the On/Off key for at least two seconds.
	Battery is not charged.	Charge battery. Check the charging indicator on the display.
Charging error	Battery is not charged.	Charge battery.
	Outside temperature is too hot or cold.	Make sure device is charging at a normal temperature.
	Contact problem	Check the charger and its connection to the device.
	No voltage	Plug the charger into a different outlet.
	Charger defective	Replace the charger.
	Wrong charger	Use only original LG accessories.
Number not allowed.	The Fixed dialling number function is on.	Check the Settings menu and turn the function off.

Message	Possible causes	Possible corrective measures
Impossible to receive/send SMS & photos	Memory full	Delete some data, such as applications or messages from your device to make more memory available.
Files do not open	Unsupported file format	Check the supported file formats.
No sound	Vibration mode	Check the settings status in the sound menu to make sure you are not in vibration or no interruptions mode.
Hangs up or freezes	Intermittent software problem	<p>If the screen freezes or the device does not respond when you try to operate it, remove the battery and reinsert it. Then power the device back on.</p> <p>OR</p> <p>Try to perform a software update through the website.</p>

Anti-Theft Guide

You can set up your device to prevent other people from using it if it's been reset to factory settings without your permission. For example, if your device is lost, stolen, or wiped, only someone with your Google account or screen lock information can use the device.

All you need to make sure your device is protected is:

- **Set a screen lock:** If your device is lost or stolen but you have a screen lock set, the device can't be erased using the Settings menu unless your screen is unlocked.
- **Add your Google account on your device:** If your device is wiped but you have your Google account on it, the device can't finish the setup process until your Google account information is entered again.

After your device is protected, you'll need to either unlock your screen or enter your Google account password if you need to do a factory reset. This ensures that you or someone you trust is doing the reset.

NOTE

- Do not forget your Google account and password you had added to your device prior to performing a factory reset. If you can't provide the account information during the setup process, you won't be able to use the device at all after performing the factory reset.

More information

Open source software notice information

To obtain the source code under GPL, LGPL, MPL, and other open source licenses, that is contained in this product, please visit

<http://opensource.lge.com>.

In addition to the source code, all referred license terms, warranty disclaimers and copyright notices are available for download.

LG Electronics will also provide open source code to you on CD-ROM for a charge covering the cost of performing such distribution (such as the cost of media, shipping, and handling) upon email request to opensource@lge.com. This offer is valid for three (3) years from the date on which you purchased the product.

Trademarks

- Copyright ©2017 LG Electronics, Inc. All rights reserved. LG and the LG logo are registered trademarks of LG Group and its related entities. All other trademarks are the property of their respective owners.
- Google™, Google Maps™, Gmail™, YouTube™, Hangouts™ and Play Store™ are trademarks of Google, Inc.
- Bluetooth® is a registered trademark of Bluetooth SIG, Inc. worldwide.
- Wi-Fi® and the Wi-Fi logo are registered trademarks of the Wi-Fi Alliance.
- All other trademarks and copyrights are the property of their respective owners.

Declaration of conformity

Hereby, **LG Electronics** declares that this **LG-X210** product is in compliance with the essential requirements and other relevant provisions of Directive **2014/53/EU**. A copy of the Declaration of Conformity can be found at **<http://www.lg.com/global/declaration>**

Contact office for compliance of this product

LG Electronics European Shared Service Center B.V.
Krijgsman 1, 1186 DM Amstelveen, The Netherlands

NOTE: Pursuant EN 60950-1 (§ 1.7.2)

- In order to prevent unnecessary energy consumption, disconnect the device when fully charged. Always use an easily accessible power-outlet for charging your device.

Supported Frequency Bands	Tx Output power
GSM 900	32.5 dBm
GSM 1800	29.5 dBm
WCDMA B1	22.5 dBm
WCDMA B8	22.5 dBm
WLAN 2.4GHz	17.0 dBm
BT 2.4GHz	7.5 dBm



Disposal of your old appliance

- 1 This crossed-out wheeled bin symbol indicates that waste electrical and electronic products (WEEE) should be disposed of separately from the municipal waste stream.
- 2 Old electrical products can contain hazardous substances so correct disposal of your old appliance will help prevent potential negative consequences for the environment and human health. Your old appliance may contain reusable parts that could be used to repair other products, and other valuable materials that can be recycled to conserve limited resources.
- 3 You can take your appliance either to the shop where you purchased the product, or contact your local government waste office for details of your nearest authorised WEEE collection point. For the most up to date information for your country please see www.lg.com/global/recycling



Disposal of waste batteries/accumulators

- 1 This symbol may be combined with chemical symbols for mercury (Hg), cadmium (Cd) or lead (Pb) if the battery contains more than 0.0005% of mercury, 0.002% of cadmium or 0.004% of lead.
- 2 All batteries/accumulators should be disposed separately from the municipal waste stream via designated collection facilities appointed by the government or the local authorities.
- 3 The correct disposal of your old batteries/accumulators will help to prevent potential negative consequences for the environment, animal and human health.
- 4 For more detailed information about disposal of your old batteries/accumulators, please contact your city office, waste disposal service or the shop where you purchased the product.

ESTAMOS A SU DISPOSICIÓN
Ante cualquier necesidad de asistencia,
puede ponerse en contacto con
nosotros mediante nuestra página Web,
chat online, correo electrónico o nuestro
centro de Atención al Cliente.



www.lg.com
www.lg.com/es/posventa
Atención al cliente
963 05 05 00

TARJETA DE GARANTÍA

- 1.-Antes de poner en marcha el producto, lea detenidamente el contenido de esta tarjeta de garantía. Asimismo, no ponga en funcionamiento el producto antes de leer de manera detallada el Manual de usuario.
- 2.-Guarde durante todo el período de garantía esta tarjeta debidamente cumplimentada y sellada por el establecimiento comercializador junto con la factura de compra.
- 3.-Cuando requiera cualquier servicio de reparación deberá mostrar esta tarjeta de garantía.
- 4.-Para cualquier información que requiera sobre nuestros productos o ante cualquier duda o consulta en relación a los mismos, puede hacerlo a través de nuestra web o por medio de nuestra línea de atención al cliente.

CERTIFICADO DE GARANTÍA

LG ELECTRONICS ESPAÑA S.A.U. (LGEES)
SE COMPROMETE A RESPETAR Y/O HACER CUMPLIR
LAS CONDICIONES DE COBERTURA DE LA PRESENTE GARANTÍA.

REQUISITOS PARA LA VALIDEZ DE LA GARANTÍA

- (1) La presente garantía sólo ampara productos oficiales importados o comercializados por LG dentro de la Unión Europea y para beneficiarse de la misma deberá:
 - (1.1) En el periodo pre-venta el establecimiento comercializador deberá reflejar el modelo del dispositivo y número de IMEI o número de Serie (SN) del mismo.
 - (1.2) En el periodo de garantía será REQUISITO IMPRESCINDIBLE adjuntar, junto a la presente garantía debidamente sellada por el establecimiento, el original del ticket o factura de compra que identifique el dispositivo incluyendo modelo del terminal e IMEI o número de Serie (SN) del mismo.
- (2) Para que la garantía sea válida es IMPRESCINDIBLE que el cliente final o establecimiento comercializador cumplimente, en el momento de efectuar la adquisición, los datos de todos los apartados que en la misma se indican.
- (3) Los beneficios de la presente garantía sólo serán válidos si se utilizan los Servicios Técnicos autorizados que LG Electronics España, S.A.U. tiene establecidos en su Red de Asistencia Técnica.
- (4) El dispositivo debe ser utilizado de conformidad con las instrucciones que se detallan en el manual de usuario.

PERIODO DE LA GARANTÍA

- (1) La presente garantía se aplica a todos los dispositivos comercializados por LGEES dentro de la Unión Europea.
El periodo de garantía es el siguiente:
 - Dispositivo: 2 años.
 - Accesorios: 2 años.
 - Medios o soporte de software (CD-ROM, tarjetas de memoria, USB, etc): 90 días.
- (2) El vendedor responde de las faltas de conformidad que se manifiesten en un plazo de dos años desde la entrega. A tal efecto, la entrega se entiende hecha en el día que figure en la factura o tique de compra, o en el albarán de entrega correspondiente si éste fuera posterior.
- (3) LGEES garantiza cualquier pieza o producto reparado por un periodo de noventa (90) días a partir de su fecha de entrega, o hasta el final de la garantía, aplicándose aquella cuya duración sea más larga. Eventualmente, en beneficio del propio cliente, LGEES, solucionará la incidencia en el dispositivo sustituyendo el dispositivo por otro equipo en perfectas condiciones de uso siendo equivalente en prestaciones y fiabilidad al original, conservando el cliente todos los derechos y coberturas incluidos en la garantía. Todos aquellos componentes de hardware sustituidos en garantía pasarán a ser propiedad de LGEES.

COBERTURAS DE LA GARANTÍA

NOTA IMPORTANTE

- (1) La presente garantía comercial no afecta a los derechos que dispone el cliente final conforme a las previsiones contenidas en el RDL 1/2007 de 16 de Noviembre de 2007, por el que se aprueba el texto refundido de la Ley General para la Defensa de los Consumidores y Usuarios y otras leyes complementarias, frente a la garantía por falta de conformidad del vendedor, que son independientes y compatibles con la presente garantía.
- (2) De acuerdo con lo previsto en el RDL 1/2007, el cliente final tendrá derecho a exigir al vendedor, y/o al productor en los casos determinados en la Ley, la reparación y sustitución del producto, e incluso, en su caso, la rebaja en el precio o la resolución del contrato salvo que una de estas dos opciones resulte objetivamente imposible o desproporcionada.
- (3) El titular de la garantía disfrutará de los derechos y coberturas que se contienen en el presente documento.
- (4) Para reclamar los derechos y coberturas que se contienen en el presente documento el cliente final dispondrá de la vía de comunicación con nuestro número de Atención al Cliente y/o por escrito dirigiéndose a:
 - 1.- Oficinas centrales: C/Chile 1, CP 28290 Las Rozas (Madrid).
 - 2.- Central de Asistencia Técnica: Parque Tecnológico de Paterna, C/Louis Pasteur, 1 Nave 2 CP 46980 Paterna (Valencia).
 - 3.- Web/email: www.lg.com/es/posventa
- (5) Durante el tiempo que dure la reparación, no se abonarán los daños y perjuicios por el tiempo que el aparato esté fuera de servicio.
- (6) El cambio o reparación del aparato no prorroga el período de garantía inicial, aunque el tiempo transcurrido durante la gestión de sustitución o reparación no se tendrá en cuenta a efectos de cómputo del plazo de garantía.
- (7) Es responsabilidad del cliente guardar una copia de seguridad de los datos contenidos en el terminal previo a su envío para reparación, realizar un borrado completo de la información contenida en el dispositivo e inhabilitar todos los usuarios y contraseñas de acceso a sus cuentas en redes sociales y demás Sites que contengan información confidencial (entidades financieras, correo electrónico, etc..). En el transcurso del servicio, el contenido de los soportes de almacenamiento del producto podrá ser borrado, reemplazado o reformateado. En consecuencia, LGEES no garantiza ni cubre las pérdidas financieras o de otra índole causadas por la pérdida de datos, no siendo responsable, ni de manera explícita ni implícita, de cualquier eventual pérdida de datos.
- (8) LG Electronics España, S.A.U. no se hace responsable de los daños que un dispositivo pueda causar a elementos externos.

PROTECCIÓN DE DATOS DE CARÁCTER PERSONAL

- (1) De conformidad con la Ley Orgánica 15/1999 de 13 de Diciembre, de Protección de Datos de Carácter Personal, le informamos que los datos personales solicitados, todos ellos obligatorios para la prestación del servicio de Garantía, serán incorporados a un fichero/s debidamente inscrito/s en el RGPD cuyo responsable es LG Electronics España S.A.U. con la finalidad de prestarle el servicio, así como para mantenerle informado de productos o servicios similares. Usted podrá ejercer sus derechos de acceso, rectificación, cancelación y oposición dirigiéndose por escrito a la dirección: Calle Chile nº 1, 28290 Las Rozas de Madrid o bien remitiendo un correo electrónico a la dirección: lgees.legal@lge.com, acompañando su solicitud de una copia de un documento oficial que acredite su identidad e indicando en la misma el derecho que desea ejercitar.

EXCLUSIONES DE LA GARANTÍA

La garantía de su producto está sujeta a las siguientes exclusiones y limitaciones:

- (1) Incumplimiento de cualquiera de los requisitos citados anteriormente.
- (2) Todo componente o accesorio interior o exterior del dispositivo, que no esté especificado e incluido en este certificado de garantía o no forme parte del producto original.
- (3) Puestas en marcha, configuraciones y demostraciones de funcionamiento al usuario.
- (4) Si la avería es producida por incendio, inundación, agentes meteorológicos, humedad excesiva o corrosión, golpeo, aplastamiento o aplicación de voltaje o energía inadecuada o mal conexionado.
- (5) Los daños por el mal trato, incluso los de transportes, que deberán reclamarse en presencia del personal de la compañía de transporte, por lo que conviene inspeccionar los paquetes antes de conformar los albaranes de entrega correspondientes.
- (6) Las averías producidas por rotura física, tales como carcasas, plásticos, pinturas, esmaltes, cristales, embellecedores y similares.
- (7) Los productos cuya avería se deba al mal uso y/o a no atender las instrucciones de funcionamiento y manejo que se adjuntan con cada aparato.
- (8) Por la utilización de accesorios o componentes electrónicos no adecuados.
- (9) El uso inadecuado de elementos punzantes sobre las pantallas táctiles.
- (10) Los dispositivos que no llevan identificado número de IMEI y Nº de Serie o que éstos hayan sido alterados o borrados o no coincidan con el número expresado en el certificado de garantía o factura de compra.
- (11) Los problemas inherentes a la unión de IMEI-Número de Abonado para la activación en la Red.
- (12) Si el dispositivo es reparado o manipulado por personal no autorizado por LG Electronics España S.A.U.

- (13) Las averías producidas por el desgaste normal debido a su uso (incluido el de baterías, lentes de cámaras, pantallas, auriculares o manos libres externos).
- (14) Cuando la avería produzca un componente o accesorio interno o externo al dispositivo no incluido o especificado en este certificado de garantía o no forme parte del producto original.
- (15) Los fallos de píxel que no excedan de la normativa vigente o la establecida por el fabricante (LG Electronics España, S.A.U.).
- (16) Cualquier tipo de pérdida de información en discos duros, discos en estado sólido o memorias. El cliente final es responsable de realizar una copia de seguridad de sus datos previa a la cesión del dispositivo al servicio técnico de conformidad con lo establecido en el punto (7) del apartado "Coberturas de la Garantía".
- (17) Cualquier tipo de soporte físico de información que estuviera en el equipo a la hora de cederlo al servicio oficial para su reparación.
- (18) Los sistemas operativos y/o programas no originales diferentes a los pre-cargados y/o su funcionamiento.
- (19) Las actualizaciones o versiones posteriores de software, no homologadas ni soportadas oficialmente por el fabricante (LG Electronics España, S.A.U.), cualquiera que sea su procedencia.
- (20) Los daños y fallos del dispositivo ocasionados por virus u otro tipo de programas maliciosos.
- (21) En los consumibles, como las baterías, pilas, etc, el periodo de garantía dependerá de la vida útil de aquéllos, determinada por los ciclos de carga / descarga y modo de uso, si bien a modo de referencia será de 1 año aproximadamente.
- (22) LG Electronics España S.A.U puede instalar actualizaciones del software de sistema dentro del servicio de garantía, lo que impedirá que el terminal vuelva a una versión anterior del software del sistema.

RELLENAR TODOS LOS DATOS DEL CLIENTE Y DEL PRODUCTO EN EL MOMENTO DE LA COMPRA

NOMBRE Y APELLIDOS:

MODELO:

Nº DE IMEI:

Nº DE SERIE (SN):

FECHA DE COMPRA:

SELLO DEL VENDEDOR:

LG Electronics España- Central
Asistencia Técnica
Parque Tecnológico de Paterna
C/ Louis Pasteur 1, Nave 2
(46980) Paterna (Valencia)

ESTA TARJETA DE GARANTÍA ES
INTRANSFERIBLE Y APLICABLE SOLO
AL COMPRADOR ORIGINAL.
CUMPLIMENTE LOS DATOS
REQUERIDOS Y GUÁRDELA JUNTO
CON LA FACTURA O TIQUE DE
COMPRA EN LUGAR SEGURO.



Información general

<Centro de información al cliente de LG>

963 05 05 00

* Asegúrese de que el número es correcto antes de realizar una llamada.

General Inquiries

<LG Customer Information Centre>

963 05 05 00

* Make sure the number is correct before making a call.

