



Skenirajte QR kod  
da biste videli uputstvo.



# KORISNIČKO UPUTSTVO

# WASHTOWER

---



Pre početka instaliranja pažljivo pročitajte ova uputstva. To će pojednostaviti instalaciju i obezbediti da se proizvod ispravno i bezbedno instalira. Čuvajte ova uputstva blizu proizvoda nakon instaliranja, radi buduće upotrebe.

**SRPSKI**

WT1210\*\*\*



MFL72047813  
Rev.06\_031726

[www.lg.com](http://www.lg.com)

Autorsko pravo © 2024-2026 LG Electronics. Sva prava zadržana

# SADRŽAJ

Ovaj priručnik može sadržati slike ili sadržaje koji se razlikuju od modela koji ste kupili.

Ovo uputstvo podleže reviziji od strane proizvođača.

## UPUTSTVA ZA BEZBEDNOST

PRE KORIŠĆENJA PROČITAJTE SVA UPUTSTVA.....	4
UPOZORENJE .....	4

## ČUVANJE ŽIVOTNE SREDINE

Saveti o životnoj sredini i ekonomičnosti.....	11
--	----

## MONTAŽA

Delovi i specifikacije.....	14
Zahtevi u vezi sa mestom instalacije .....	18
Raspakivanje uređaja .....	20
Povezivanje creva za dovod vode .....	21
Instalacija odvodnog creva.....	23
Nivelisanje uređaja .....	25

## RAD MAŠINE ZA PRANJE VEŠA

Pregled rada .....	27
Priprema veša za pranje.....	28
Dodavanje deterdženta i omekšivača .....	29
Kontrolna tabla i tabela programa .....	31
Dodatne opcije i funkcije.....	37

## RAD MAŠINE ZA SUŠENJE VEŠA

Pregled rada .....	40
Priprema veša.....	41
Kontrolna tabla i tabela programa .....	43
Dodatne opcije i funkcije.....	49

## PAMETNE FUNKCIJE

Upotreba aplikacije LG ThinQ.....	52
Smart Diagnosis .....	56

## ODRŽAVANJE

Mašina za pranje veša .....	57
-----------------------------	----

Mašina za sušenje veša .....	61
------------------------------	----

## **REŠAVANJE PROBLEMA**

Mašina za pranje veša .....	66
-----------------------------	----

Mašina za sušenje veša .....	72
------------------------------	----

Često .....	77
-------------	----

## UPUTSTVA ZA BEZBEDNOST

### PRE KORIŠĆENJA PROČITAJTE SVA UPUTSTVA

Sledeće bezbednosne smernice imaju za cilj da spreče nepredviđene rizike ili štetu od nebezbednog ili nepravilnog korišćenja proizvoda.

Ove smernice se dele na „UPOZORENJE“ i „OPREZ“, kao što je opisano ispod.

### Bezbednosne poruke



Ovaj simbol ukazuje na stvari i aktivnosti koji mogu da predstavljaju rizik. Pažljivo pročitajte deo sa ovim simbolom i pratite uputstva kako biste izbegli rizik.



#### **UPOZORENJE**

Ovo znači da nepoštovanje uputstava može da dovede do ozbiljne povrede ili smrti.



#### **OPREZ**

Ovo znači da nepoštovanje uputstava može da dovede do manje povrede ili do oštećenja proizvoda.

### UPOZORENJE

---



#### **UPOZORENJE**

- Kako biste umanjili rizik od eksplozije, požara, smrtnog slučaja, strujnog udara ili povrede lica prilikom korišćenja proizvoda, potrebno je poštovati osnovne mere predostrožnosti o bezbednosti, uključujući i one koje slede:

### Tehnička bezbednost

- Ovaj uređaj mogu da koriste deca starosti 8 godina i više, kao i lica sa umanjanim fizičkim, čulnim i mentalnim sposobnostima ili nedostatkom iskustva i znanja ukoliko su pod nadzorom ili upućena u korišćenje uređaja na bezbedan način i razumeju uključene

opasnosti. Deca ne smeju da se igraju uređajem. Čišćenje i održavanje ne smeju obavljati deca bez nadzora.

- Deca koja imaju manje od 3 godine ne smeju da budu u blizini uređaja, osim ako se neprekidno ne nadgledaju.
- Pritisak dovoda vode mora da bude između 50 kPa i 800 kPa.
- Koristite novo crevo za vodu ili komplet creva koji se isporučuje uz uređaj. Upotrebom starih creva možete da izazovete curenje vode i posledično oštećenje imovine.
- Tepih ne sme da blokira ventilacione otvore.
- Ne sušite neoprane stvari u uređaju.
- Omekšivači za veš i slični proizvodi treba da se koriste kako je navedeno u uputstvima za korišćenje omekšivača za veš.
- Uklonite sve predmete iz džepova, npr. upaljače i šibice.
- Nikada ne zaustavljajte uređaj pre kraja ciklusa sušenja, osim ako se sve stvari brzo ne uklone i rašire tako da se toplota raspe.
- Uređaj ne treba koristiti ako su za čišćenje korišćene industrijske hemikalije.
- Stvari umrljane supstancama kao što su jestivo ulje, biljno ulje, aceton, alkohol, benzin, kerozin, sredstva za uklanjanje fleka, terpentini, voskovi i sredstva za uklanjanje voska treba da se peru u vrućoj vodi sa dodatnom količinom deterdženta pre sušenja u uređaju.
- Ne pijte kondenzovanu vodu. Ako se ne pridržavate toga, može doći do bolesti koje se prenose hranom.
- Ako je strujni kabl oštećen, proizvođač ili njegovi servisni agenti ili slično kvalifikovano osoblje mora ga zameniti da bi se izbegla opasnost.
- Filter za otpale dlačice treba često čistiti.
- Ne treba dozvoliti da se otpale dlačice sakupljaju oko uređaja.
- Ne prskajte deterdžent za hemijsko čišćenje direktno na uređaj i ne koristite uređaj za sušenje odeće koja na sebi ima deterdžent za hemijsko čišćenje.

- Ne sušite odeću uprljanu uljanim supstancama. Uljane supstance (uključujući jestiva ulja) na odeći se ne mogu potpuno ukloniti čak ni nakon pranja vodom.
- Uređaj ne sme da se napaja preko uređaja preko kojeg se spolja prekida napajanje, kao što je tajmer, niti da se poveže na kolo koje se redovno uključuje i isključuje.
- Uklonite odeću iz proizvoda odmah kada se sušenje završi ili se napajanje isključi tokom procesa sušenja. Ostavljanje osušene odeće u uređaju bez nadzora može dovesti do požara. Odeća koja nije uklonjena iz uređaja nakon sušenja može uzrokovati požar. Uklonite odeću odmah nakon sušenja, a zatim je okačite ili je položite na ravnu površinu da se ohladi.
- Ovaj uređaj je namenjen isključivo za upotrebu u domaćinstvu.

### **Maksimalni kapacitet**

Maksimalni kapacitet u nekim ciklusima za suhu odeću je **Pranje (12 kg)/Sušenje (10 kg)**.

### **Montaža**

- Nikada ne pokušavajte da rukujete uređajem ako je on oštećen, ne radi kako treba, ako je delimično rasklopljen ili ima delove koji nedostaju ili su neispravni, uključujući oštećen kabl ili utikač.
- Uređaj treba da transportuju isključivo dve ili više osoba, držeći uređaj čvrsto.
- Ne instalirajte proizvod na vlažnom i prašnjavom mestu. Ne instalirajte i ne odlažite uređaj u spoljašnjoj sredini ili u prostoru koji je izložen vremenskim uslovima kao što su direktna sunčeva svetlost, vetar, kiša ili temperature ispod tačke smrzavanja.
- Postarajte se da se utikač za napajanje u potpunosti ugura u utičnicu za napajanje.
- Nemojte da priključujete uređaj u višestruke utičnice, razvodne kablove ili produžne kablove za napajanje.

- Ne prepravljajte utikač koji dolazi uz uređaj. Ako ne odgovara utičnici za napajanje, kvalifikovani električar treba da instalira odgovarajuću utičnicu.
- Uređaj je opremljen kablom za napajanje koji ima provodnik za uzemljenje opreme/provodnik za uzemljenje (igla za uzemljenje) i utikač za uzemljenje. Utikač mora da se priključi u odgovarajuću utičnicu koja je instalirana i uzemljena u skladu sa svim lokalnim propisima i uredbama.
- Nepravilno priključivanje provodnika za uzemljenje opreme može dovesti do opasnosti od strujnog udara. Konsultujte se sa kvalifikovanim električarem ili serviserom ako niste sigurni da li je uređaj ispravno uzemljen.
- Uređaj ne sme da se instalira iza vrata koja se mogu zaključati, kliznih vrata ili vrata sa šarkama sa suprotne strane mašine u odnosu na vrata uređaja, tako da se ograniči potpuno otvaranje vrata uređaja.
- Pričvrstite odvodno crevo da se ono ne bi odvojilo.
- Ako je kabl za napajanje oštećen ili je otvor utičnice labav, nemojte da koristite kabl za napajanje i obratite se ovlašćenom servisnom centru.

## Rad

- Da ne biste razbili staklo na vratima, nemojte previše da pritiskate vrata prilikom zatvaranja.
- Nemojte oštrim predmetima dodirivati kontrolnu tablu da biste pokrenuli uređaj.
- Nemojte da pokušavate da odvajate table ili da rasklapate uređaj.
- Ne popravljajte i ne zamenjujte bilo koji deo uređaja. Sve popravke i servisiranje mora da obavlja kvalifikovani serviser, osim ukoliko nije drugačije navedeno u ovom korisničkom uputstvu. Koristite samo odobrene fabričke delove.
- Ne gurajte vrata prekomernom silom nadole kada su vrata uređaja otvorena.
- Ne stavljajte životinje, kao što su kućni ljubimci unutar proizvoda.

- U ovoj mašini nemojte da perete prostirke, otirače, obuću ili ćebad za ljubimce, plišane igračke, niti bilo koje druge predmete osim odeće ili posteljine.
- Ispod i oko uređaja ne držite zapaljive materijale kao što su ostaci od prediva, papir, krpe, hemikalije itd.
- Ne ostavljajte vrata uređaja otvorena. Deca mogu da se zakače za vrata ili da uđu u uređaj, što može izazvati oštećenja ili povrede.
- Ne stavljajte, ne perite i ne sušite stvari koje su čišćene, prane, natapane ili umrljane zapaljivim ili eksplozivnim supstancama (kao što su vosak, odstranjivači voska, nafta, farba, benzin, odmašćivači, rastvarači za hemijsko čišćenje, kerozin, petrolej, odstranjivači fleka, terpentini, biljno ulje, jestivo ulje, aceton, alkohol itd.). Nepravilno korišćenje može izazvati požar ili eksploziju.
- Stvari kao što su penasta guma (lateks pena), kape za kupanje, vodootporne tkanine, veš i odeća sa gumom ili jastuci napunjeni komadima penaste gume ne treba da se suše u uređaju.
- Ne koristite i ne čuvajte zapaljive ili vrelе materije (etar, benzen, alkohol, hemikalije, LPG, zapaljive sprejeve, benzin, razređivač, petrolej, insekticide, osveživače vazduha, kozmetiku itd.) u blizini uređaja.
- Nikada ne stavljajte ruke u uređaj kada radi. Sačekajte da se bubanj potpuno zaustavi.
- Ne dodirujte vrata dok se izvršava program sa visokom temperaturom.
- U slučaju curenja vode iz uređaja ili poplave, isključite utikač iz utičnice i kontaktirajte sa korisničkim centrom LG Electronics.
- Zavrните slavine za vodu da biste smanjili pritisak na creva i ventile i da biste smanjili curenje ako dođe do loma ili bušenja. Proverite stanje creva za punjenje; treba ih menjati nakon 5 godina.
- Ako dođe do curenja gasa (izobutan, propan, prirodni gas itd.) u domu, ne dirajte uređaj ili utikač i odmah provetrite prostoriju.
- Ako se odvodno crevo ili dovodno crevo zamrznu tokom zime, koristite ih tek nakon što se odmrznu.
- Držite sve deterdžente, omekšivače za veš i izbeljivače dalje od dece.

- Ne dodirujte utikač ili komande uređaja mokrim rukama.
- Pazite da se kabl previše ne savija ili da nije pritisnut nekim teškim predmetom.
- Izbegavajte da dodirujete vodu koja se odvodi iz mašine tokom pranja.
- Proverite da li odvod vode funkcioniše ispravno. Ako se voda ne odvodi ispravno, može doći do poplave na podu.
- Kada je temperatura vazduha visoka, a temperatura vode niska, može doći do kondenzacije i mokrog poda.
- Obrišite prljavštinu i prašinu sa utikača za napajanje.

## Održavanje

- Isključite uređaj iz napajanja pre čišćenja uređaja. Postavljanje komandi na položaj ISKLJUČENO ili stanje pripravnosti ne isključuje ovaj uređaj iz napajanja.
- Priključite utikač u utičnicu nakon što ste u potpunosti uklonili vlagu ili prašinu.
- Ne prskajte vodu ni po spoljašnjosti ni po unutrašnjosti uređaja kako biste ga očistili.
- Nikada ne isključujte uređaj povlačenjem kabla za napajanje. Uvek čvrsto uhvatite utikač i ravnim izvlačenjem ga isključite iz utičnice.
- Samo kvalifikovane osobe iz servisnog centra kompanije LG Electronics treba da rasklapaju, popravljaju ili menjaju uređaj. Obratite se centru za informisanje korisnika kompanije LG Electronics ako pomerate ili instalirate uređaj na drugoj lokaciji.

## Odlaganje

- Pre odlaganja starog uređaja isključite njegov kabl iz utičnice. Isecite kabl odmah iza uređaja da biste sprečili nepravilnu upotrebu.
- Odložite sav materijal za pakovanje (poput plastičnih kesa i stiropora) dalje od dece. Materijal za pakovanje može da izazove gušenje.

- Uklonite vrata pre uklanjanja uređaja iz upotrebe ili njegovog odlaganja da biste sprečili da se deca ili male životinje zarobe u unutrašnjosti uređaja.

# ČUVANJE ŽIVOTNE SREDINE

## Saveti o životnoj sredini i ekonomičnosti

### Mašina za pranje veša

#### Potrošnja vode i energije

- Težina punjenja može da utiče na potrošnju vode i upotrebu energije. Da biste najbolje iskoristili svoj uređaj, napunite maksimalnu količinu suve odeće za određeni program.
- Najefikasniji programi u pogledu potrošnje energije su generalno oni programi koji rade na nižim temperaturama i duže traju.
- Brzina centrifuge utiče na buku i preostalu količinu vlažnosti: što je veća brzina centrifuge u fazi centrifugiranja, veća je i buka, a niža preostala količina vlažnosti.
- Ujednačeno ubacivanje veša do kapaciteta koji je naznačio proizvođač za odgovarajuće programe doprineće uštedi energije i vode.
- Za pranje manje količine odeće, sistem za automatsko prepoznavanje punjenja će pomoći da se smanji količina vode i upotreba energije.
- Koristite brzi program za malu količinu blago zaprljanog veša.
- Deterdženti za pranje u hladnoj vodi mogu da budu efikasni na nižim temperaturama (oko 20 °C). Ako koristite podešavanja za 20 °C, upotrebiće se manje energije nego na 30 °C i višim temperaturama.

#### Deterdžent

- Deterdžent treba izabrati prema vrsti, boji, zaprljanosti tkanine i temperaturi pranja. I treba ga koristiti prema uputstvima proizvođača deterdženta. Koristite jedino deterdžente koji su pogodni za mašine za pranje s bubnjem (sa vratima sa prednje strane).
- Koristite manje deterdženta za manje količine veša.
  - Delimično punjenje: 1/2 normalne količine.
  - Minimalno punjenje: 1/3 kompletnog punjenja.

### Izbor dodatnih opcija i funkcija

- Izaberite temperaturu vode pogodnu za tip veša koji perete. Za najbolje rezultate pratite oznake na etiketama o održavanju tkanine.
- Opcija Pre Wash (Pretpranje) se preporučuje za pranje veoma zaprljanog veša.

### Mašina za sušenje veša

#### Potrošnja energije

- Performanse uređaja su najbolje na sobnoj temperaturi od 23 °C.
- Visoka temperatura vazduha i malena prostorija mogu da povećaju vreme sušenja, kao i potrošnju energije.
- Ujednačeno ubacivanje veša do kapaciteta koji je naznačio proizvođač za odgovarajuće programe doprineće uštedi energije.
- Nemojte da ubacujete natopljenju odeću u uređaj. To će uzrokovati produženo trajanje sušenja i potrošnje energije. Postarajte se da se odeća temeljno centrifugira pre ubacivanja u uređaj.
- Ako se odeća ne centrifugira na velikoj brzini tokom pranja, potrošnja energije i vreme sušenja će se povećati. Veliki čaršafi ili prekrivači možda se neće ravnomerno osušiti zbog nejednakog protoka vazduha ako se umotaju. Možda će biti potrebno da se izvade i ponovo vrate polovinom ciklusa radi osiguravanja odgovarajućeg sušenja.
- Otvorite vrata i postarajte se da filter za otpale dlačice bude čist. Kada je filter pun otpalih dlačica, vreme sušenja je duže nego obično.

## Odlaganje starog aparata



- Ovaj simbol precrtane kante za smeće pokazuje da električni i elektronski otpad (WEEE) treba da se odlaže odvojeno od običnog komunalnog otpada.
- Stari električni aparati mogu da sadrže otrovne supstance, tako da će pravilno odlaganje vašeg starog aparata pomoći sprečavanju pojave negativnih posledica po životnu sredinu i zdravlje ljudi. Vaš stari aparat može da sadrži delove za višekratnu upotrebu koji se mogu koristiti za zamenu drugih proizvoda i druge vredne materijale koji se mogu reciklirati radi očuvanja ograničenih resursa.
- Vaš aparat možete da odnesete u radnju gde ste ga kupili ili da kontaktirate lokalnu vladinu kancelariju za otpad kako biste dobili informaciju o najbližoj ovlašćenoj WEEE stanici za odlaganje ovog otpada. Za najnovije informacije za vašu zemlju, molimo vas da pogledate veb stranicu [www.lg.com/global/recycling](http://www.lg.com/global/recycling).

## Odlaganje ambalažnog materijala

- Odložite materijal za pakovanje prema simbolima za recikliranje vrsta materijala. Stavite materijal za pakovanje u odgovarajuće kontejnere za recikliranje.

## Ova mašina za sušenje veša sadrži fluorisane gasove koji stvaraju efekat staklene bašte

R134a (GWP: 1430): 0,500 kg / 0,715 t CO<sub>2</sub>-eq. Hermetički zaptiveno.

# MONTAŽA

## Delovi i specifikacije

### NAPOMENA

- Izgled i specifikacije se mogu promeniti bez prethodnog obaveštenja u cilju unapređenja kvaliteta uređaja.

### Prikaz prednje strane

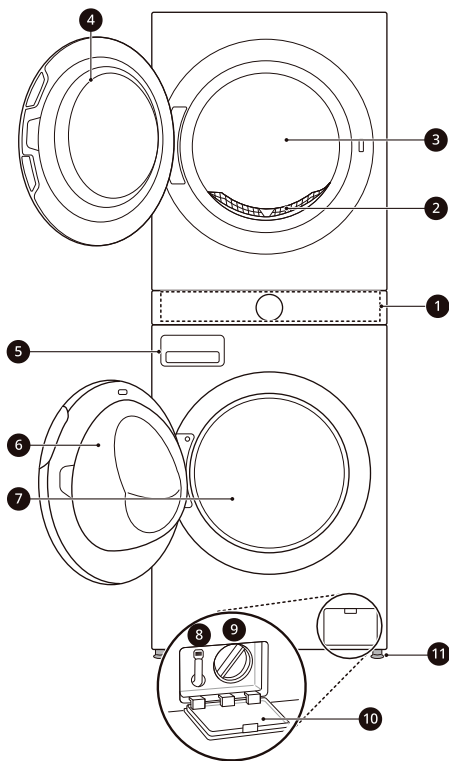

- 1 Kontrolna tabla
- 2 Filter za otpadne dlaičice
- 3 Bubanj mašine za sušenje veša
- 4 Vrata mašine za sušenje veša
- 5 Posuda dozatora deterdženta
- 6 Vrata mašine za pranje veša
- 7 Bubanj mašine za pranje veša

- 8 Odvodno crevo
- 9 Filter odvodne pumpe
- 10 Poklopac filtera odvodne pumpe
- 11 Nožice za nivelisanje

### Prikaz zadnje strane

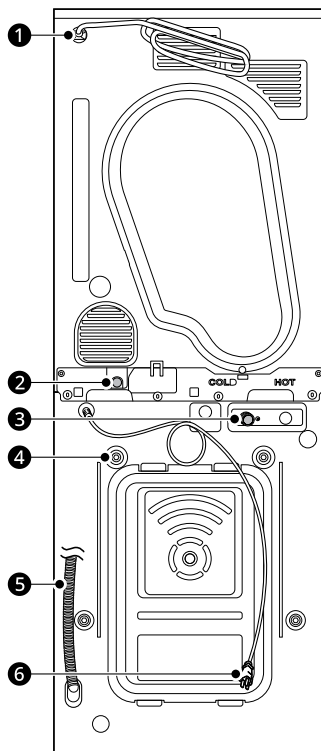

- 1 Strujni kabl (za mašinu za sušenje veša)

- ② Odvodni otvor (za mašinu za sušenje veša)
- ③ Ulaz za hladnu vodu (za mašinu za pranje veša)
- ④ Transportni vijci sa navrtkom
- ⑤ Odvodno crevo (za mašinu za pranje veša)
- ⑥ Strujni kabl (za mašinu za pranje veša)

## Dodatna oprema

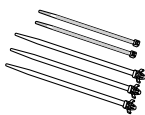

1

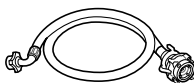

2

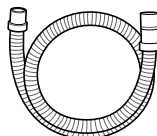

3

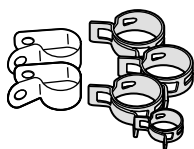

4



5

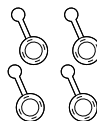

6

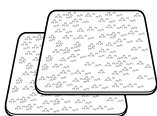

7



8

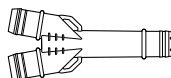

9



10

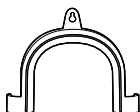

11

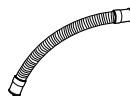

12

1	Vežice (5 EA)	2	Povezivanje dovodnog creva (za mašinu za pranje veša)	3	Odvodno crevo (za mašinu za sušenje veša)
4	Trakaste stezaljke	5	Ključ	6	Čepovi za pokrivanje rupa za transportne vijke sa navrtkom
7	Podmetači protiv proklizavanja	8	Vijci (2 EA)	9	Priključak odvodnog creva
10	Polica za sušenje	11	Polukružni držač za pričvršćivanje odvodnog creva	12	Kratko odvodno crevo

**NAPOMENA**

- Slike u ovom priručniku mogu se razlikovati od stvarnih delova i dodataka podložnih promeni od strane proizvođača bez prethodnog obaveštenja u svrhe poboljšanja proizvoda.

**Specifikacije**

<b>Model</b>	<b>WT1210***</b>
Napajanje	220 – 240 V~, 50 Hz
Dimenzije (širina x dubina x visina)	600 mm X 660 mm X 1655 mm
Težina proizvoda	128 kg
Maksimalna snaga	1900 – 2250 W (pranje) / 1000 W (sušenje)
Dozvoljeni pritisak dovodne vode	50 kPa – 800 kPa (0,5–8,0 kgf/cm <sup>2</sup> )
Dozvoljena temperatura	5 - 35 °C

## Zahtevi u vezi sa mestom instalacije

Pre postavljanja uređaja razmotrite sledeće informacije da biste se postarali da se uređaj postavi na ispravno mesto.

### Lokacija za postavljanje

- Ovaj uređaj mora da bude postavljen na čvrstu podlogu da bi se vibracije tokom ciklusa centrifugiranja svele na minimum. Najbolja je betonska podloga jer je najmanje podložna vibracijama tokom ciklusa centrifugiranja, u poređenju s drvenim podovima ili površinama s tepisima.
- Ako nije moguće izbeći postavljanje uređaja pored šporeta na plin ili peći za loženje, između dva uređaja se mora umetnuti izolacija (850 x 600 mm) prekrivena aluminijumskom folijom sa strane gde je šporet ili peć.
- Postarajte se da uređaj bude postavljen tako da mu majstor može lako pristupiti u slučaju kvara.
- Prilikom postavljanja uređaja, podesite sve četiri nožice pomoću priloženog ključa za transportne vijke sa navrtkom, da biste osigurali da je uređaj stabilan.

### Postavljanje na pod

\*1 minimalni prostor za postavljanje

Da bi se obezbedilo dovoljno prostora za creva za dovod i odvod vode, kao i protok vazduha, ostavite najmanji slobodan prostor sa strane i iza uređaja. Zid, vrata ili podne lajsne mogu uticati na povećanje potrebnog prostora za instalaciju uređaja.

**Slavina je POZADI kada je uređaj postavljen.**

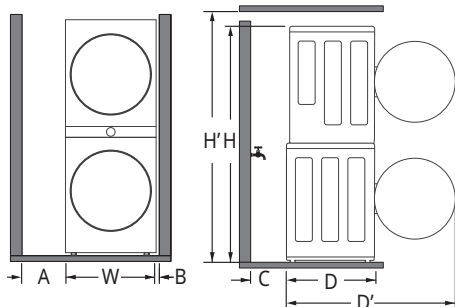

A	30 cm*1
W	60 cm
B	5 cm
C	20 cm
D	66 cm
D'	118 cm*1
H	166 cm
H'	177 cm

**Slavina je sa BOČNE STRANE kada je uređaj postavljen.**

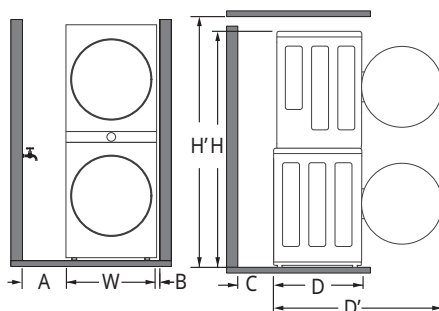

A	15 cm*1
W	60 cm
B	5 cm
C	10 cm
D	66 cm
D'	118 cm*1
H	166 cm
H'	177 cm

## ⚠ UPOZORENJE

- Ovaj uređaj se mora koristiti isključivo za potrebe domaćinstva i ne sme se koristiti u objektima koji se kreću.

## NAPOMENA

- Nikada ne pokušavajte da poravnate neravnine u podu umetanjem delova drveta, kartona ili sličnih materijala ispod uređaja.

## Ventilacija

### Niša u zidu ili ispod pulta

Pobrinite se da se cirkulacija vazduha oko uređaja ne zagušuje tepisima, prostirkama itd.

### U plakaru

Vrata plakara moraju imati 2 otvora (za vazduh), i svaki od njih mora imati površinu od najmanje 387 cm<sup>2</sup>, i mora da se nalazi na 8 cm od donjih i gornjih vrata.

## Temperatura okruženja

- Ne instalirajte uređaj u prostorijama gde može doći do smrzavanja. Smrznuta creva mogu da puknu pod pritiskom. Pouzdanost elektronske kontrolne jedinice može da se smanji na temperaturama ispod tačke smrzavanja.

## NAPOMENA

- Ako se uređaj isporučuje zimi kada su temperature ispod tačke smrzavanja, ostavite uređaj na sobnoj temperaturi nekoliko sati pre njegovog korišćenja.
- Performanse uređaja su najbolje na sobnoj temperaturi od 23 °C.

## Drveni podovi (podovi napravljeni na gredama)

Prilikom postavljanja uređaja na drvene podove, koristite gumene kapice da biste smanjili suviše vibracije i disbalans. Puno drvo ili podovi napravljeni na gredama mogu da doprinesu

suvišnim vibracijama i disbalansu, greškama i kvarovima.

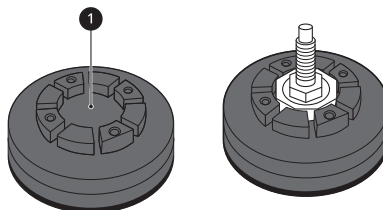

- Da biste sprečili vibracije, preporučujemo da stavite gumene kapice debljine bar 20 mm <sup>1</sup> ispod svake nožice za podešavanje uređaja pričvršćene za najmanje dve podne grede pomoću vijaka.
- Ako je moguće, uređaj instalirajte u ugao prostorije, gde je pod stabilniji.
- Navucite gumene kapice da biste smanjili vibriranje.

## ⚠ OPREZ

- Ako se uređaj postavi na nestabilan pod (npr. drveni pod), garancija ne pokriva oštećenja i troškove koji su nastali zbog postavljanja na nestabilan pod.

## NAPOMENA

- Gumene kapice (br. p. **MJB65174401**, **MJB65174501**) možete da nađete u LG servisnom centru.

## Priključivanje na strujnu mrežu

- Ne koristite produžni kabl ili dupli adapter.
- Uvek izvucite utikač uređaja iz utičnice i isključite dovod vode nakon korišćenja.
- Povežite uređaj sa uzemljenom utičnicom u skladu sa propisima za strujne instalacije.
- Uređaj mora biti postavljen tako da se utikaču može lako pristupiti.
- Strujna utičnica mora da bude u krugu od 1 metar od svake strane uređaja.

## ⚠ UPOZORENJE

- Popravke uređaja moraju da obavljaju kvalifikovane osobe. Popravke koje vrše osobe bez iskustva mogu dovesti do povreda ili ozbiljnih kvarova. Obratite se lokalnom ovlašćenom LG serviseru.
- Strujni utikač se mora priključiti u odgovarajuću utičnicu koja je instalirana i uzemljena u skladu sa svim lokalnim propisima i uredbama.

## Raspakivanje uređaja

### ⚠ UPOZORENJE

- Prilikom postavljanja ovog uređaja, preduzmite adekvatne mere da se zaštitite, npr. tako što ćete nositi zaštitne rukavice.
- Za pomeranje ili postavljanje uređaja potrebno je dvoje ili više ljudi. Ukoliko ne sledite ova uputstva, može doći do povrede.
- Prilikom pomeranja proizvoda, nagnite ga unazad. Proizvod nemojte transportovati u horizontalnom položaju.

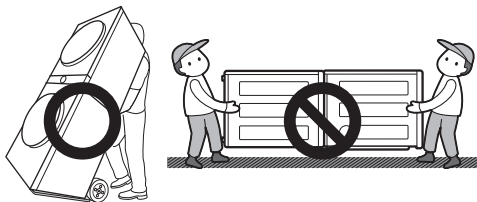

## Podizanje uređaja sa penaste podloge

\* Ta funkcija može da varira u zavisnosti od kupljenog modela.

Nakon što uklonite karton i transportni materijal, podignite uređaj sa penaste podloge.

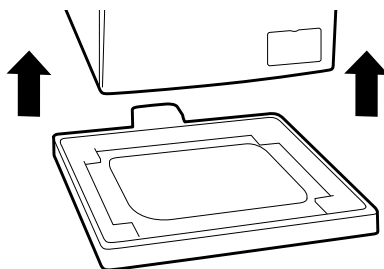

## Uklanjanje transportnih vijaka sa navrtkom

Da biste sprečili ozbiljne vibracije i oštećenja, uklonite transportne vijke sa navrtkom i držače.

- 1 Počevši od dva vijka za transport ①, koristite ključ (priložen) da biste u potpunosti olabavili sve vijke za transport tako što ćete ih okrenuti u smeru suprotnom od kretanja kazaljki na satu.

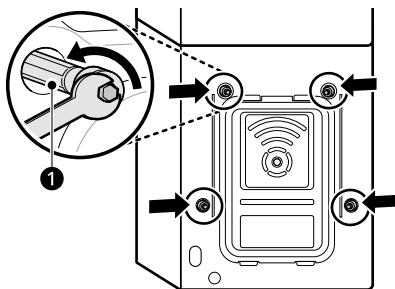

- 2 Uklonite sklopove vijaka tako što ćete ih blago mrdati dok ih izvlačite.

- 3 Postavite čepove za otvore.

- Pronađite čepove za otvore ② koji su uključeni u pakovanje sa dodatnom opremom ili su prikačeni pozadi.

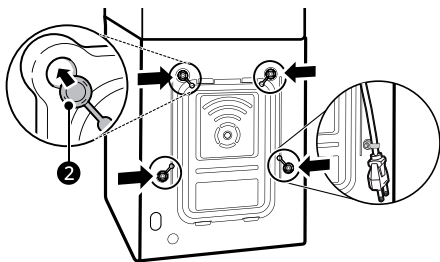

## NAPOMENA

- Ostavite transportne vijke sa navrtkom i držače za kasniju upotrebu.
- Za sprečavanje oštećenja uređaja tokom transporta:
  - Ponovo postavite transportne vijke sa navrtkom.
  - Pričvrstite strujni kabl na pozadinu uređaja.

## Povezivanje creva za dovod vode

### Napomena u vezi sa povezivanjem

- Pritisak vode mora biti između **50 kPa** i **800 kPa** (0,5–8,0 kgf/cm<sup>2</sup>). Ako je pritisak vode veći od **800 kPa**, treba postaviti uređaj za dekompresiju.
- Povremeno proveravajte stanje creva za dovod vode i menjajte crevo za dovod vode po potrebi.

## NAPOMENA

- Nemojte previše da zatežete crevo za dovod vode ili da koristite mehaničke uređaje za zatezanje ventila za dovod vode.
- Za povezivanje sa dovodom vode nisu potrebne dodatne zaštite od povratnog toka.

## Proveravanje gumenog zaptivača

Crevo za snabdevanje vodom ① opremljeno je dvema gumenim zaptivkama. Koriste se za sprečavanje curenja vode. Spoj sa slavinaama je dovoljno čvrst.

- Nemojte da koristite mehaničke uređaje kao što su „papagajke” da biste zatezali crevo za snabdevanje vodom. Uverite se da je zakrivljeni kraj creva za snabdevanje vodom povezan sa uređajem.

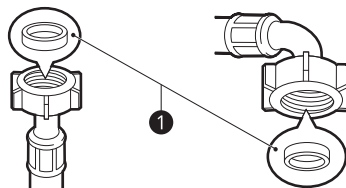

## Povezivanje creva sa slavinom za vodu

### Povezivanje creva za navrtanje na slavinu sa navojem

Navrните priključak dovodnog creva na slavinu za dovod vode.

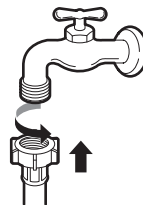

### Povezivanje creva za navrtanje na slavinu bez navoja

- 1 Otpustite 4 vijka za fiksiranje ①.

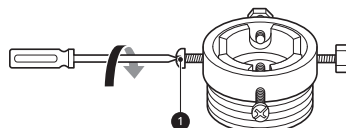

- 2** Uklonite usmeravajuću pločicu **2** ako je slavina prevelika da se uklopi u adapter.

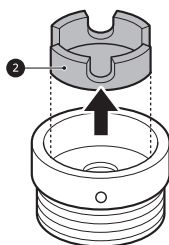

- 3** Gurnite adapter na kraj slavine tako da je gumena zaptivka povezana tako da ne propušta vodu. Stegnite 4 vijka za fiksiranje.

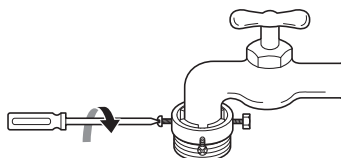

- 4** Gurnite dovodno crevo **3** vertikalno nagore, tako da gumena zaptivka u crevu može u potpunosti da bude prislonjena uz slavinu, a zatim ga pričvrstite uvrtnjem nadesno.

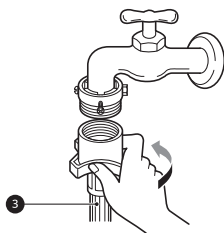

### Povezivanje creva za nameštanje jednim dodirom na slavinu bez navoja

- 1** Odvrnite prstenastu ploču adaptera **4** i otpustite 4 vijka za fiksiranje.

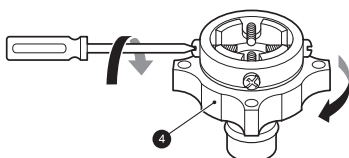

- 2** Uklonite usmeravajuću pločicu **5** ako je slavina prevelika da se uklopi u adapter.

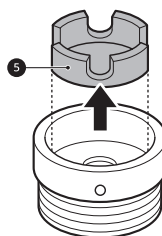

- 3** Gurnite adapter na kraj slavine tako da je gumena zaptivka povezana tako da ne propušta vodu. Zategnite 4 vijka za fiksiranje i prstenastu ploču adaptera.

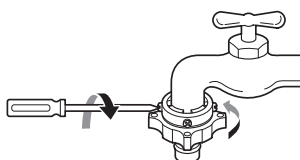

- 4** Povucite kopčicu priključka **6** nadole, gurnite dovodno crevo na adapter i otpustite kopčicu priključka. Proverite da li se adapter zaključao na svom mestu.

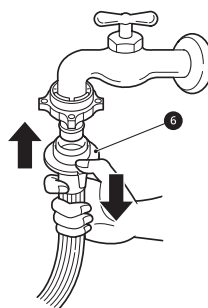

### NAPOMENA

- Nakon što povežete crevo za dovod vode sa slavinom za vodu, uključite slavinu za vodu da biste isprali strane materije (prašinu, pesak, opiljke itd.) iz creva za vodu. Pustite da voda iscure u kofu i proverite temperaturu vode.

## Povezivanje creva sa uređajem

- 1 Priključite crevo za snabdevanje vodom sa ventilom za dovod vode na zadnjoj strani aparata.

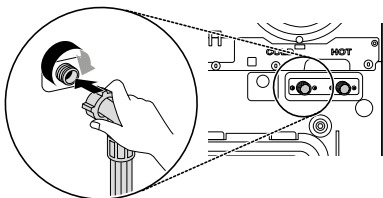

### NAPOMENA

- Nemojte da povezujete crevo na dovod vruće vode kod modela sa jednim ulazom za vodu. Povežite samo sa dovodom za hladnu vodu.
- Kada dovršite povezivanje, ako voda curi iz creva, ponovite iste korake. Koristite najstandardniji tip slavine za dovod vode. U slučaju da je slavina u obliku kvadrata ili prevelika, uklonite usmeravajuću pločicu pre umetanja slavine u adapter.
- Postarajte se da crevo ne bude presavijeno niti zaglavljeno.

## Instalacija odvodnog creva

### Povezivanje odvodnog creva sa mašinom za sušenje veša

- 1 Postavite stezaljku za crevo ❶ na odvodno crevo mašine za sušenje veša.

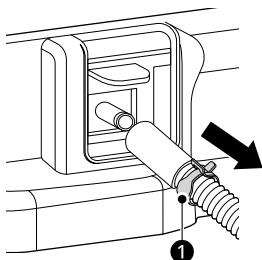

- 2 Povežite odvodno crevo mašine za sušenje veša i pričvrstite stezaljku za crevo.

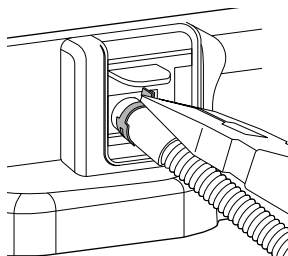

- 3 Zavrnite trakastu stezaljku da biste pričvrstili odvodno crevo mašine za sušenje veša na nosač za slaganje.

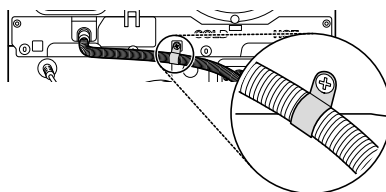

- 4 Koristite priloženu vezicu ❷ da pričvrstite 2 odvodna creva.

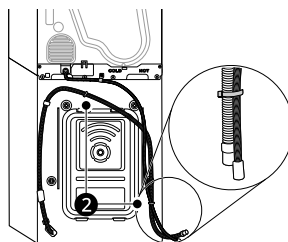

### NAPOMENA

- Odvodno crevo ne sme da se postavi na više od **80 cm** iznad poda. Voda iz uređaja se možda neće izbacivati ili će se izbacivati sporo.
- Pravilno pričvršćivanje odvodnog creva zaštitice pod od oštećenja zbog curenja vode.
- Ako je odvodno crevo predugačko, ne koristite silu da biste ga ugurali u uređaj. To će izazvati veću buku.

## NAPOMENA

- Ako je odvodno crevo prilikom postavljanja presavijeno ili stisnuto, moguće je da odvod neće pravilno funkcionisati.

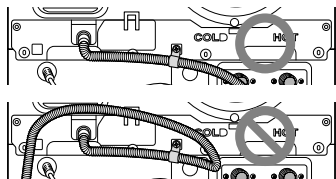

- Zavisno od uslova postavljanja, možda ćete morati da kupite zaseban priključak odvodnog creva. Priloženi priključak će odgovarati standardnom bočnom otvoru za odvod cevi za veš.
- Koristite polukružni držač ❶ i priključak odvodnog creva ❷ ako je potrebno. Kada odvodno crevo instalirate u sudoperi, dobro ga pričvrstite pomoću žice.

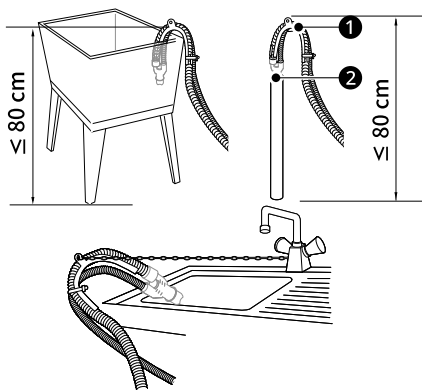

- Povežite odvodna creva sa mašina za pranje veša i sušenje veša na priključak odvodnog creva. Pritegnite trakastu stezaljku ❶ da biste učvrstili crevo mašine za pranje veša.

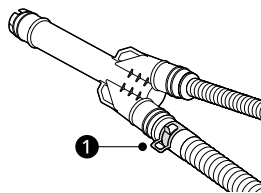

- Koristite trakastu stezaljku ❷ na kratkom odvodnom crevu za pričvršćivanje na donji otvor priključka odvodnog creva.

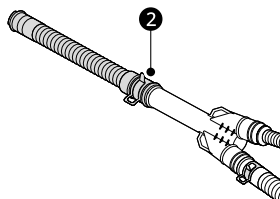

- Čvrsto pričvrstite kratko odvodno crevo na odvodnu slavinu u nastavak cevi ili prenosnu cev lavaboa za veš. Prilikom povezivanja na odvodnu slavinu, koristite trakastu stezaljku ❸ do kraja kratkog odvodnog creva.

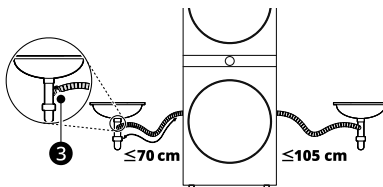

## Povezivanje creva na priključak odvodnog creva (opcionarno)

Dodatno sledite korake niže da povežete odvodno crevo pomoću priključka za odvodno crevo ako instalacija iznad nije dovoljna.

- Prevucite priloženu trakastu stezaljku na kraj odvodnog creva mašine za pranje veša.

## ⚠ OPREZ

- Podesite žičanu stezaljku creva da biste sprečili da se crevo olabavi ili procuri. Ukoliko to ne učinite, može doći do poplave. Korišćenje priključka odvodnog creva pomaže kod izbegavanja zadržavanja vode, neprijatnih mirisa ili neodgovarajućeg odvoda.

- Uverite se da odvodna creva nisu presavijena ili stisnuta. Ovo je potencijalni izvor problema sa odvodom ili bukom.

## Nivelisanje uređaja

### Provera nivoa

Prilikom guranja ivica gornje ploče uređaja dijagonalno, uređaj uopšte ne bi trebalo da se pomera nagore ili nadole (proverite oba smera).

- Ako se uređaj ljulja prilikom pritiskanja gornje ploče uređaja dijagonalno, ponovo podesite nožice.
- Proverite da li je uređaj savršeno nivelisan nakon postavljanja.

### NAPOMENA

- Puno drvo ili podovi napravljeni na gredama mogu da doprinesu prekomernim vibracijama i disbalansu. Ojačanja ili podupirači na podovima od punog drveta treba da budu uzeti u obzir da bi se zaustavila prekomerna buka i vibracije.

## Podešavanje i nivelisanje nožica

Kada instalirate uređaj, on treba da bude poravnat i savršeno nivelisan. Ako uređaj nije ispravno poravnat i nivelisan, može se oštetiti ili možda neće raditi ispravno.

- 1 Okrenite nožice za nivelisanje po potrebi ako pod nije ravan.
  - Nemojte da podmećete delove drveta itd. ispod nožica.
  - Postarajte se da su sve četiri nožice stabilne i da se oslanjaju na pod.

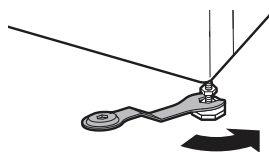
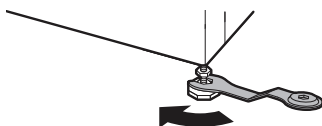

### NAPOMENA

- Nemojte da postavljate mašinu za pranje na baze, postolja ili podignute površine, osim ako nisu proizvedeni u kompaniji LG Electronics za upotrebu uz ovaj model.

- 2 Proverite da li je uređaj savršeno iznivelisan korišćenjem libele 1.

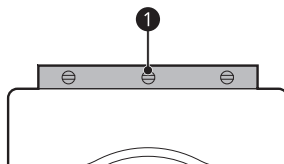

- 3 Pričvrstite nožice za nivelisanje navrtkama 2 okretanjem u smeru suprotnom od kretanja kazaljki u odnosu na podnožje uređaja.

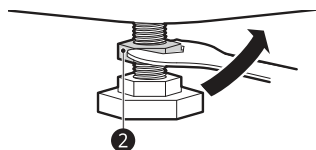

- 4 Proverite da li su sve navrtke za zaključavanje na dnu uređaja ispravno pričvršćene.

### NAPOMENA

- Pravilno postavljanje i nivelisanje uređaja obezbediće dug, neprekidan i pouzdan rad.
- Uređaj mora biti 100% horizontalan i mora čvrsto da stoji na svom mestu na tvrdom i ravnom podu.

### NAPOMENA

- Ne sme da se „klacka“ na uglovima pod opterećenjem.
  - Ne dozvolite da se nožice uređaja pokvase. Ako se to desi, može doći do vibracija ili buke.
- 

### Korišćenje podmetača protiv proklizavanja

Ta funkcija može da varira u zavisnosti od kupljenog modela.

Uređaj može da se pomera zbog prekomernog vibriranja ukoliko ga instalirate na klizavoj površini. Neispravno nivelisanje može dovesti do kvara zbog buke i vibracija. Ako se to desi, postavite podmetače protiv proklizavanja ispod nožica za nivelisanje i podesite nivo.

**1** Očistite pod da biste prilepili podmetače protiv proklizavanja.

- Koristite suhu krpu da biste uklonili i očistili strane objekte i vlagu. Ako ostane vlage, podmetači protiv proklizavanja mogu da iskliznu.

**2** Podesite nivo nakon postavljanja uređaja u prostor za instalaciju.

**3** Postavite lepljivu stranu **1** podmetača protiv proklizavanja na pod.

- Najefikasniji način je da postavite podmetače protiv klizanja ispod prednjih nožica. Ako je teško postaviti podmetače

ispod prednjih nožica uređaja, postavite ih ispod zadnjih.

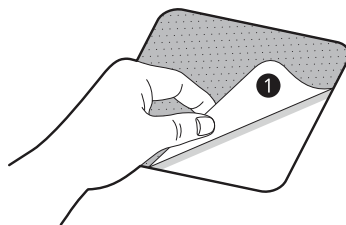

**4** Stavite aparat na podmetače protiv proklizavanja.

- Nemojte da postavljate lepljivu stranu **1** podmetača protiv klizanja na nožice uređaja.

### NAPOMENA

- Dodatni podmetači protiv proklizavanja su dostupni u servisnom centru kompanije LG Electronics.
-

# RAD MAŠINE ZA PRANJE VEŠA

## Pregled rada

### Korišćenje mašine za pranje veša

Pre prvog pranja, izaberite program pranja **Cotton (Pamuk)** i dodajte pola količine deterdženta. Pokrenite uređaj bez odeće. Time ćete ukloniti moguće ostatke i vodu iz bubnja koji su možda preostali tokom proizvodnje.

- 1 Sortirajte odeću po vrsti tkanine, nivou zaprljanosti, boji i količini veša po potrebi.
- 2 Otvorite vrata i stavite predmete za pranje u uređaj.

### ⚠ OPREZ

- Pre zatvaranja vrata, proverite da li su sva odeća i predmeti unutra i da ne vise preko gumene zaptivke na vratima, gde mogu da se zaglave kada se vrata zatvore. Ako to ne uradite, doći će do oštećenja zaptivke na vratima i odeće.

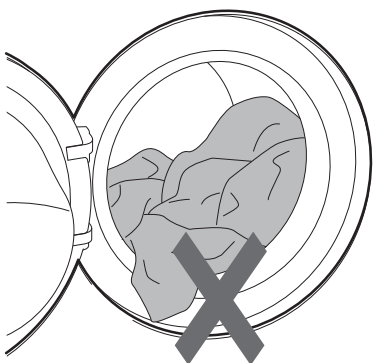

- 3 Zatvorite vrata.

### ⚠ OPREZ

- Uklonite stvari iz fleksibilnog zaptivača na vratima da biste sprečili oštećenja odeće i zaptivke na vratima.

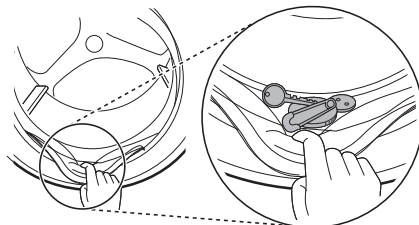

- 4 Dodajte proizvode za čišćenje ili deterdžent i omekšivač.
  - Dodajte odgovarajuću količinu deterdženta u dozirnu posudu za deterdžent. Ako želite, dodajte izbeljivač ili omekšivač za veš u odgovarajuće odeljke dozirne posude.
- 5 Pritisnite dugme **Napajanje** da biste uključili uređaj.
- 6 Izaberite željeni ciklus.
  - Pritiskajte dugme za izbor ciklusa dok ne izaberete željeni ciklus.
  - Sada izaberite temperaturu pranja i brzinu centrifuge. Obratite pažnju na informacije o održavanju na etiketi vaše odeće.
- 7 Pokrenite ciklus.
  - Pritisnite dugme **Pokretanje/Pauza** da biste pokrenuli ciklus. Uređaj će izvršiti kratko okretanje bez vode kako bi izmerio težinu veša u mašini. Ako se dugme **Pokretanje/Pauza** ne pritisne u određenom vremenu, mašina za pranje veša će se isključiti i sva podešavanja će se izgubiti.

## 8 Kraj ciklusa.

- Kada se ciklus završi, začuće se melodija. Odmah izvadite odeću iz uređaja da biste sprečili gužvanje.

## Priprema veša za pranje



### Razvrstavanje odeće



- Za najbolje rezultate pranja razvrstajte svoju odeću u skladu sa etiketom za održavanje koja naznačava vrstu tkanine i temperaturu pranja. Podesite brzinu centrifugiranja ili intenzitet centrifuge u skladu sa vrstom tkanine.
- Nivo zaprljanosti (Velika, Normalno, Blago): Razvrstajte odeću u skladu sa stepenom zaprljanosti. Ako je moguće, nemojte da perete veoma zaprljanu odeću sa blago zaprljanom odećom.
- Boja (Bela, Svetlo, Tamno): Perite tamnu ili odeću u boji odvojeno od odeće bele boje ili svetlih boja. Mešanje odeće u boji i odeće svetle boje može da dovede do prenosa boje ili gubljenja boje svetlije odeće.
- Vlakna (predmeti koji ih stvaraju, predmeti koji ih prikupljaju): Perite veš koji stvara vlakna zasebno od veša koji ih sakuplja. Veš koji stvara grudvice može da dovede do nakupljanja i stvaranja vlakana na odeći koja ih prikuplja.

### Provera informacija na etiketi za održavanje odeće

Simboli vam ukazuju na sastav tkanine odevnog predmeta i kako treba da se pere.

### Simboli na etiketama za održavanje

Simbol	Vrsta pranja / tkanine
	<ul style="list-style-type: none"> <li>• Normalno pranje</li> <li>• Pamuk, mešovite tkanine</li> </ul>
	<ul style="list-style-type: none"> <li>• Lako za održavanje</li> <li>• Sintetika, mešovite tkanine</li> </ul>

Simbol	Vrsta pranja / tkanine
	<ul style="list-style-type: none"> <li>• Posebno osetljiv veš</li> <li>• Osetljiva odeća</li> </ul>
	<ul style="list-style-type: none"> <li>• Samo ručno pranje</li> <li>• Vuna, svila</li> </ul>
	<ul style="list-style-type: none"> <li>• Ne prati</li> </ul>

### NAPOMENA

- Crtice ispod simbola pružaju informacije o vrsti tkanine i maksimalnom dozvoljenom mehaničkom opterećenju.

### Provera odeće pre ubacivanja u mašinu

- Kombinujte velike i male stvari u mašini. Prvo stavite veće stvari.
- Velike stvari ne treba da čine više od polovine ukupnog punjenja mašine. Ne perite pojedinačne stvari. To može izazvati neuravnoteženo punjenje. Dodajte jednu ili dve slične stvari.
- Proverite sve džepove da biste se uverili da su prazni. Predmeti kao što su ekseri, šnale, šibice, olovke, novčići i ključevi mogu da oštete i uređaj i odeću.

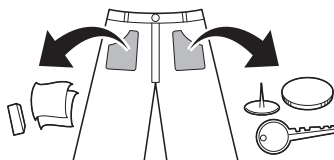

- Perite osetljiv veš (čarape, brushaltere) u mreži za pranje.
- Zakopčajte rajsferšluse, dugmad i kopče da biste obezbedili da se ne zakače za drugu odeću.
- Pre pranja tretirajte prljavštinu i fleke utrljavanjem male količine deterdženta rastvorenog u vodi na fleke kao pomoć pri uklanjanju prljavštine.

# Dodavanje deterdženta i omekšivača

## Doziranje deterdženta

- Deterdžent treba da se koristi prema uputstvima proizvođača deterdženta i bira prema tipu, boji i zaprljanosti tkanine i temperaturi pranja. Koristite jedino deterdžente koji su pogodni za mašine za pranje s bubnjem (sa vratima sa prednje strane).
- Ako bude previše pene, smanjite količinu deterdženta.
- Ako se stavi previše deterdženta, može da se pojavi previše pene, a to će uzrokovati loše pranje ili izazvati preopterećenje motora.
- Ako želite da koristite tečni deterdžent, pratite uputstva koja je obezbedio proizvođač deterdženta.
- Tečni deterdžent možete da sipate direktno u glavnu posudu dozatora ako odmah pokrećete ciklus pranja.
- Ne koristite tečni deterdžent ako ste izabrali funkciju **Pre Wash (Prepranje)** jer će tečnost odmah da se doda i može da se stvrdne u dozirnoj posudi ili bubnju.
- Možda će biti potrebno da se korišćenje deterdženta prilagodi temperaturi vode, tvrdoći vode, količini i zaprljanosti veša u mašini. Za najbolje rezultate izbegavajte preteranu upotrebu deterdženta. Ako to ne uradite doći će do stvaranja previše pene.
- Pogledajte etiketu na odeći pre dodavanja deterdženta i izbora temperature vode.
- Koristite isključivo pogodne deterdžente za odgovarajuću vrstu odeće:
  - Tečni deterdžent je često osmišljen za specijalne primene, npr. za obojenu tkaninu, vunu, osetljivu ili tamnu odeću.
  - Praškasti deterdžent je pogodan za sve vrste tkanina.
  - Za bolje rezultate pranja bele i svetle odeće, koristite praškasti deterdžent sa izbeljivačem.
  - Deterdžent se iz posude dozatora uzima ispiranjem na početku ciklusa pranja.

## NAPOMENA

- Ne dozvolite da se deterdžent stvrdne. Ako se to desi, može doći do zagušenja, loših performansi ispiranja ili neprijatnih mirisa.
- Kompletno punjenje: prema preporukama proizvođača.
- Delimično punjenje: 1/2 normalne količine.
- Minimalno punjenje: 1/3 kompletnog punjenja.

## Upotreba posude

Da biste dodali dozu deterdženta u posudu:

- 1 Otvorite posudu dozatora.
- 2 Dodajte deterdžent i omekšivač u odgovarajuće odeljke.

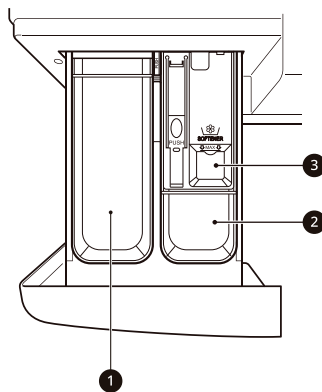

- 1 Odeljak za deterdžent za glavno pranje
- 2 Odeljak za deterdžent za prepranje
- 3 Odeljak za tečni omekšivač

- 3 Nežno zatvorite posudu dozatora deterdženta pre početka ciklusa.
  - Ako zalupite posudu dozatora, može doći do preliivanja deterdženta u druge odeljke ili prospiranja u bubanj pre nego što je to programirano.

- Pazite da ne zaglavite ruku u posudu dozatora prilikom zatvaranja.
- Normalno je da mala količina vode ostane u odeljcima posude na kraju ciklusa.

### Odeljak za omekšivač za veš

Ovaj odeljak drži tečni omekšivač koji se automatski rastvara tokom finalnog ciklusa ispiranja. Može da se koristi i tečni i praškasti omekšivač.

- Naspite omekšivač do linije koja označava maksimalno dozvoljeno punjenje. Sipanje prekomerne količine omekšivača za veš koja premašuje liniju koja označava maksimalno dozvoljeno punjenje može da dovede do preuranjenog dodavanja što može da dovede do flekanja odeće.

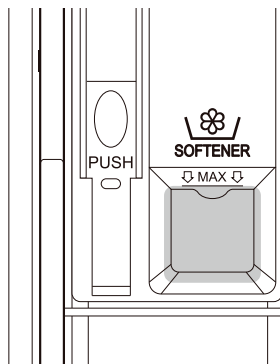

### NAPOMENA

- Ne sipajte omekšivač direktno na odeću u bubnju jer ćete tako da prouzrokuje stvaranje tamnih fleka na odeći koje će se teško ukloniti.
- Ne ostavljajte omekšivač u posudi za deterdžent duže od 1 dan. Omekšivač može da se stvrdne. Omekšivač može da ostane u posudi dozatora ako je previše gust. Omekšivač treba razrediti ako ne teče glatko, jer je previše gust.
- Ne otvarajte posudu dozatora kada se doprema voda tokom pranja.
- Nikad ne koristite rastvarače (benzen itd.).

### Dodavanje omekšivača za vodu

Omekšivač vode, kao što je sredstvo protiv kamenca, može da se koristi za smanjenje korišćenja deterdženta u oblastima sa visokim nivoom tvrdoće vode.

- Prvo dodajte deterdžent, zatim dodajte omekšivač za vodu. Dozirajte u skladu sa količinom naznačenom na ambalaži.

### Dodavanje tableta deterdženta

Tablete deterdženta takođe mogu da se koriste prilikom pranja.

- 1 Otvorite vrata i stavite tablete deterdženta u bubanj pre stavljanja odeće.
- 2 Stavite odeću u bubanj i zatvorite vrata.

### NAPOMENA

- Nemojte da stavljate tablete u posudu dozatora.

# Kontrolna tabla i tabela programa

## Funkcije kontrolne table

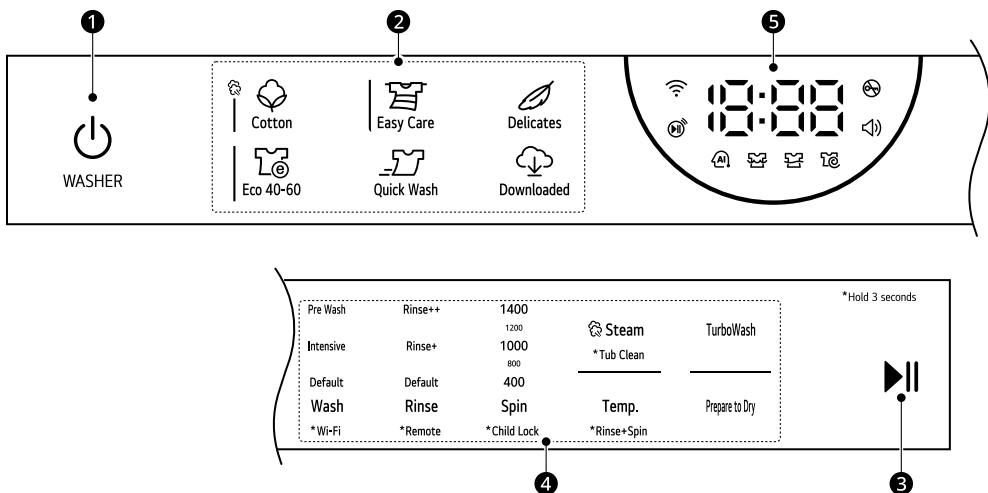

	Opis
1	<p><b>Dugme za Napajanje</b></p> <ul style="list-style-type: none"> <li>Pritisnite dugme da biste uključili uređaj. Ponovo pritisnite da isključite uređaj.</li> <li>Ako pritisnete dugme <b>Napajanje</b> tokom programa, otkazaćete taj program i sva podešavanja za veš će biti izgubljena.</li> </ul>
2	<p><b>Dugmad za programe</b></p> <ul style="list-style-type: none"> <li>Programi su dostupni prema tipu odeće.</li> <li>Lampica će se upaliti kao oznaka za izabrani program.</li> </ul>
3	<p><b>Dugme Pokretanje/Pauza</b></p> <ul style="list-style-type: none"> <li>Ovo dugme se koristi za pokretanje ili pauziranje programa pranja.</li> <li>Ako je potrebno privremeno zaustaviti program pranja, pritisnite ovo dugme.</li> </ul>

	Opis
4	<p><b>Dugmad za prilagođavanje programa pranja / dodatne opcije i funkcije</b></p> <ul style="list-style-type: none"> <li>• Koristite ovu dugmad da izaberete željene opcije za izabrane programe. Nisu sve opcije dostupne u svakom programu.</li> <li>• Da biste koristili dodatne funkcije, pritisnite i držite odgovarajuće dugme 3 sekunde. Odgovarajući simbol svetli na ekranu.</li> </ul> <p><b>Remote (Daljinsko pokretanje)</b> Sa aplikacijom <b>LG ThinQ</b>, možete da koristite pametni telefon za daljinsko upravljanje uređajem.</p> <ul style="list-style-type: none"> <li>• Da biste koristili ovu funkciju, pogledajte odeljak <b>PAMETNE FUNKCIJE</b>.</li> </ul> <p><b>Wi-Fi</b> Pritisnite i držite dugme <b>Wash (Pranje)</b> 3 sekunde da biste započeli povezivanje uređaja na aplikaciju <b>LG ThinQ</b>.</p>
5	<p><b>Prikaz vremena i statusa</b></p> <ul style="list-style-type: none"> <li>• Ekran pokazuje podešavanja, procenjeno preostalo vreme, opcije i statusne poruke. Kada je uređaj uključen, na ekranu će svetliti podrazumevana podešavanja.</li> <li>• Dok se težina veša automatski detektuje, ekran kontrolne table treperi.</li> </ul>

## Prikaz vremena i statusa

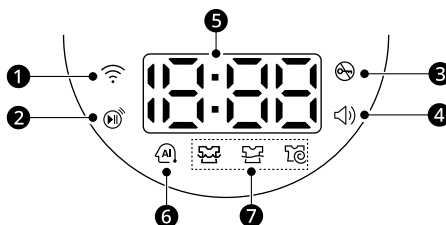

	Opis
1	Simbol  zasvetli kada je uređaj povezan sa Wi-Fi mrežom kod kuće.
2	Simbol  zasvetli kada je aktivirana funkcija daljinskog upravljanja.
3	Simbol  zasvetli kada se program pokrene, a vrata su zaključana.
4	Simbol  zasvetli kada je zvuk uključen. Zvuk može da se uključi ili isključi samo preko aplikacije <b>LG ThinQ</b> .

	Opis
5	<p><b>Procenjeno preostalo vreme</b></p> <ul style="list-style-type: none"> <li>Kada se izabere program pranja, prikazuje se podrazumevano vreme izabranog programa. Ovo vreme će da se promeni izborom opcija.</li> <li>Ako je na ekranu prikazano ---, onda će se vreme prikazati pošto detekcija punjenja odredi količinu veša. Ovo je normalno.</li> <li>Prikazano vreme predstavlja samo procenu. Ovo vreme je zasnovano na normalnim uslovima rada. Nekoliko spoljašnjih faktora (težina veša, sobna temperatura, temperatura vode na ulazu itd.) mogu da utiču na stvarno vreme.</li> </ul>
6	<p><b>AI DD</b></p> <ul style="list-style-type: none"> <li>Funkcija <b>AI DD</b> (AI) obezbeđuje odgovarajuće obrtanje bubnja nakon što se završi detekcija punjenja.</li> <li>Funkcija (AI) se aktivira kada su programi <b>Cotton (Pamuk)</b> i <b>Easy Care (Lako za održavanje)</b> izabrani i aktivirani.</li> </ul>
7	<p><b>Indikatori statusa programa</b></p> <ul style="list-style-type: none"> <li>Kada je program pranja u toku, LED svetlo za aktivnu fazu će da treperi, a LED svetla za preostale faze će biti isključena. Kada se faza završi, LED svetlo se isključuje. Ako se ciklus pauzira, LED svetlo za aktivnu fazu će prestati da treperi.</li> </ul>

## Program pranja

Cotton (Pamuk)	40 °C (Cold (Hladno) do 95 °C)	Maks. punjenje: nominalno
Opis	Pere normalno zaprljanu odeću kombinujući različita kretanja bubnja. <ul style="list-style-type: none"> <li>Pritiskanje dugmeta <b>Pokretanje/Pauza</b> bez odabira programa će da prouzrokuje da se program <b>Cotton (Pamuk)</b> odmah pokrene koristeći podrazumevane postavke.</li> </ul>	

Easy Care (Lako za održavanje)	40 °C (Cold (Hladno) do 60 °C)	Maks. punjenje: 5 kg
Opis	Pere odeću koja ne zahteva peglanje nakon pranja. <ul style="list-style-type: none"> <li>Koristite za poliamid, akril, poliester.</li> </ul>	

Delicates (Osetljiva odeća)	20 °C (Cold (Hladno) do 40 °C)	Maks. punjenje: 3 kg
Opis	Pere osetljiv veš koji može da se pere u mašini za pranje veša ili na ruke, kao što je periva vuna, donji veš, haljine itd.	

Eco 40-60 (Eko 40-60)	40 °C (40 °C do 60 °C)	Maks. punjenje: nominalno
Opis	Pere normalno zaprljanu odeću na kojoj je navedeno da se pere na 40 °C ili 60 °C.	

## 34 RAD MAŠINE ZA PRANJE VEŠA

<b>Quick Wash (Brzo pranje)</b>	<b>20 °C (20 °C do 40 °C)</b>	<b>Maks. punjenje: 1 kg</b>
<b>Opis</b>	Pere malu količinu blago zaprljanog veša za kratko vreme.	

<b>Downloaded (Preuzimanje ciklusa)</b>	<b>60 °C</b>	-
<b>Opis</b>	Ovaj program vam omogućava da pomoću pametnog telefona preuzmete novi i poseban program pranja u vaš uređaj. Podrazumevani program je <b>Allergy Care (Uklanjanje alergena)</b> .	

### NAPOMENA

- Izaberite odgovarajuću temperaturu vode za izabrani program pranja. Uvek pratite oznake na etiketi o održavanju proizvođača odevnog predmeta ili uputstva tokom pranja da biste izbegli oštećenje odeće.
- Izaberite odgovarajuću temperaturu pranja i brzinu centrifugiranja za željene programe.
- Stvarna temperatura vode može da se razlikuje od one navedene za ciklus pranja.
- Preporučuje se korišćenje neutralnog deterdženta.

### Dodatne opcije

Program	TurboWash	Steam (Para)
Cotton (Pamuk)	●	●
Easy Care (Lako za održavanje)	●	●
Delicates (Osetljiva odeća)	●	
Eco 40-60 (Eko 40-60)	●	●
Quick Wash (Brzo pranje)	●*1	

\*1 Ova opcija je automatski uključena u program.

### Izabrana brzina centrifuge

Program	Brzina centrifuge	
	Podrazumevano	Dostupno
Cotton (Pamuk)	1400 o/min	Sve
Quick Wash (Brzo pranje)	400 o/min	Sve

Program	Brzina centrifuge	
	Podrazumevano	Dostupno
Delicates (Osetljiva odeća)	800 o/min	Do 800 o/min
Eco 40-60 (Eko 40-60)	1400 o/min	Sve
Easy Care (Lako za održavanje)	1400 o/min	Sve

## NAPOMENA

- Stvarna maksimalna brzina centrifuge može varirati u zavisnosti od uslova opterećenja. Gornje vrednosti su zaokružene na najbližu stotinu.

## Podaci o potrošnji

### Opis jedinice

**kg:** Količina veša

**h:mm:** Trajanje programa

**kWh:** Potrošnja energije

**°C:** Maksimalna temperatura u tekstu koji se tretira

**litara:** Potrošnja vode

**o/min:** Maksimalna brzina centrifuge

**%:** Preostala vlažnost na kraju faze centrifugiranja. Što je veća brzina centrifuge, veća je buka, a manja preostala vlažnost.

## Obični programi

Program	kg	h:mm	kWh	°C	litara	o/min	%
Cotton (Pamuk) 20 °C	12	2:05	0,211	27	77,1	1350	50,0
Cotton (Pamuk) 40 °C + Intensive (Intenzivno)	12	4:24	0,588	29	71,8	1350	51,2
Cotton (Pamuk) 60 °C	12	4:38	1,444	43	73,4	1350	51,0
Easy Care (Lako za održavanje)	5	3:04	0,859	32	64,5	1350	54,8
Quick Wash (Brzo pranje)	1	0:14	0,049	21	31,7	400	110,2

Program	kg	h:mm	kWh	°C	litara	o/min	%
<b>Eco 40-60 (Eko 40-60) (Puno)</b> *1	12	4:00	0,850	30	94,0	1350	45,0
<b>Eco 40-60 (Eko 40-60) (Pola)</b> *1	6	3:00	0,550	28	54,0	1350	45,5
<b>Eco 40-60 (Eko 40-60) (Četvrtina)</b> *1	3	2:40	0,320	25	43,0	1350	44,6

\*1 Može da čisti normalno zaprljan pamučni veš na kojem je označeno da može da se pere na 40 °C ili 60 °C, zajedno u istom ciklusu i da se ovaj program koristi da se proceni usaglašenost sa EU propisima za ekološki dizajn (EU 2019/2023).

---

## NAPOMENA

- Rezultati testova zavise od pritiska vode, tvrdoće vode, temperature vode na ulazu, sobne temperature, vrste i količine ubačenog veša, stepena zaprljanosti, korišćenog deterdženta, promena u napajanju i izabраниh dodatnih opcija.
  - Vrednosti običnih programa sa izuzetkom ciklusa **Eco 40-60 (Eko 40-60)** samo su indikativne.
  - Uredba EU 2019/2023, koja važi od 1. marta 2021, povezana je sa klasama energetske efikasnosti iz Uredbe EU 2019/2014.
  - Skenirajte QR kôd na etiketi energetske efikasnosti na uređaju, na kojoj se nalazi link za informacije koje se odnose na performanse uređaja u bazi podataka EU EPREL. Čuvajte etiketu energetske efikasnosti za buduću upotrebu zajedno sa priručnikom i svim ostalim dokumentima dostavljenim uz uređaj.
  - Naziv modela može se pronaći na etiketi sa podacima o uređaju kada se vrata otvore tik pored otvora bubnja.
  - Da biste pronašli iste informacije na veb-sajtu EPREL, posetite <https://eprel.ec.europa.eu> i pretražite koristeći naziv modela.
-

## Dodatne opcije i funkcije

### Prilagođavanje programa pranja

Svaki program ima podrazumevane postavke koje su automatski izabrane. Takođe možete da prilagodite ove postavke koristeći ovu dugmad.

#### Wash (Pranje)

Pritiskajte dugme **Wash (Pranje)** više puta dok ne izaberete željeni stepen zaprljanosti.

- **Pre Wash (Pretpranje):** za veoma zaprljanu odeću
- **Intensive (Intenzivno):** za normalno i veoma zaprljanu odeću
- **Default (Uobičajno):** za normalno zaprljanu odeću

### NAPOMENA

- Opcije izbora će se razlikovati u zavisnosti od izabranog programa.

#### Rinse (Ispiranje)

Broj ispiranja možete da izaberete pritiskom na dugme **Rinse (Ispiranje)**. Ova funkcija je preporučena za osobe sa alergijom na deterdžente.

#### Spin (Centrifuga)

Nivo intenziteta centrifuge može da se izabere uzastopnim pritiskanjem ovog dugmeta.

Pritisnite dugme **Spin (Centrifuga)** da biste izabrali broj obrtaja u minuti.

#### Temp. (Temperatura)

Ovo dugme bira temperaturu pranja za izabrani program.

Pritisnite dugme **Temp. (Temperatura)** dok željena postavka ne zasvetli.

- Izaberite temperaturu vode pogodnu za tip veša koji perete. Za najbolje rezultate pratite oznake na etiketama o održavanju tkanine.

### Pratite sledeće korake za prilagođavanje programa pranja:

- 1 Pripremite odeću i ubacite je u bubanj.

- 2 Pritisnite dugme **Napajanje**.

- 3 Sipajte deterdžent.

- 4 Izaberite program pranja.

- 5 Prilagodite program pranja (**Wash (Pranje)**, **Rinse (Ispiranje)**, **Spin (Centrifuga)** i **Temp. (Temperatura)**) po potrebi.

- 6 Pritisnite dugme **Pokretanje/Pauza**.

### Korišćenje samo funkcije centrifuge

- 1 Pripremite odeću i ubacite je u bubanj.

- 2 Pritisnite dugme **Napajanje**.
  - Nemojte da izaberete program pranja i nemojte da sipate deterdžent.

- 3 Pritisnite dugme **Spin (Centrifuga)**.

- 4 Pritisnite dugme **Pokretanje/Pauza**.

### NAPOMENA

- Ako izaberete program pranja, nećete moći da izaberete samo funkciju centrifuge. Ako do toga dođe, pritisnite dugme **Napajanje** dva puta da isključite ciklus mašine, a zatim da ga ponovo uključite.

### Korišćenje posebnih opcija

Možete da prilagodite programe korišćenjem sledećih posebnih opcija:

#### Steam (Para)

Dodavanje ove opcije pomaže pružanju boljih rezultata čišćenja.

### TurboWash

Dodavanje ove opcije smanjuje vreme trajanja programa, ali će biti pruženi slični rezultati pranja.

### Pratite sledeće korake za korišćenje posebne opcije.

- 1 Pritisnite dugme **Napajanje**.
- 2 Izaberite program pranja.
- 3 Prilagodite program pranja (**Temp. (Temperatura)**, **Rinse (Ispiranje)** ili **Spin (Centrifuga)**) po potrebi.
- 4 Pritisnite dugme **Steam (Para)** ili **TurboWash**.

- 5 Pritisnite dugme **Pokretanje/Pauza**.

### Prepare to Dry (Priprema za sušenje)

Podešavanje ove funkcije omogućava da mašina za sušenje veša automatski radi nakon programa pranja.

### Pratite sledeće korake za korišćenje posebne opcije.

- 1 Pritisnite dugme **Napajanje** na mašini za pranje veša.
- 2 Izaberite program pranja.
- 3 Prilagodite program pranja (**Temp. (Temperatura)**, **Rinse (Ispiranje)** ili **Spin (Centrifuga)**) po potrebi.
- 4 Pritisnite dugme **Prepare to Dry (Priprema za sušenje)** na mašini za pranje veša.
- 5 Pritisnite dugme **Pokretanje/Pauza** na mašini za pranje veša.

- Kada je mašina za sušenje veša uključena, biće prikazani upareni program sušenja i opcija.
- Nakon što se detektuje težina veša, mašina za sušenje veša prikazuje procenjeno preostalo vreme sušenja oko 1 minuta. Dok radi funkcija **Prepare to Dry (Priprema za sušenje)**, ekran na mašini za sušenje veša prikazuje P-E.

- 6 Nakon završetka programa pranja, ubacite stvari u mašinu za sušenje veša i zatvorite vrata.
- 7 Pritisnite dugme **Pokretanje/Pauza** na mašini za sušenje veša.
  - Ekran na mašini za sušenje veša prikazuje procenjeno preostalo vreme sušenja.

---

## NAPOMENA

- Funkcija **Prepare to Dry (Priprema za sušenje)** neće biti aktivirana u sledećim slučajevima:
  - ako ne pokrenete mašinu za sušenje veša u roku od 15 minuta nakon završetka programa pranja
  - ako je mašina za sušenje veša isključena
  - ako se koristi funkcija daljinskog upravljača
  - ako se mašina za pranje veša ili mašina za sušenje veša isključe tokom podešavanja funkcije **Prepare to Dry (Priprema za sušenje)**
- Kada je ova opcija podešena, samo dugme **Napajanje** radi i zaključava vrata. Otvorite vrata na mašini za sušenje veša nakon završetka programa pranja.

---

## Korišćenje osnovnih opcija

Možete da prilagodite programe korišćenjem sledećih osnovnih opcija:

### Rinse+Spin (Ispiranje+Centrifuga)

Omogućava vam da ispirate i centrifugirate veš zasebno od običnog programa. Pomaže u sprečavanju da se fleke zadrže na tkanini.

- 1 Pritisnite dugme **Napajanje**.
- 2 Izaberite program pranja.
- 3 Pritisnite dugme **Temp. (Temperatura)** i zadržite ga 3 sekunde po potrebi.
  - Možete da promenite brzinu centrifuge pritiskom na dugme **Spin (Centrifuga)**.
- 4 Pritisnite dugme **Pokretanje/Pauza**.

## Postavke

### Child Lock (Zaključavanje zbog dece)

Koristite ovu opciju da biste onemogućili komande. Ova funkcija može da spreči decu da menjaju cikluse ili rukuju uređajem.

## NAPOMENA

- Kada se aktivira ova funkcija, zaključana su sva dugmad osim dugmeta **Napajanje**.
- Kada su kontrole zaključane, **CL** i preostalo vreme se naizmenično prikazuju na ekranu tokom pranja dok je ova funkcija aktivirana.
- Isključivanje napajanja neće resetovati ovu funkciju. Morate da deaktivirate ovu funkciju da biste mogli da pristupite drugim funkcijama.

## Zaključavanje kontrolne table

- 1 Uključite napajanje.
- 2 Pritisnite i držite dugme **Spin (Centrifuga)** tokom 3 sekunde da biste aktivirali ovu funkciju.
  - Čućete zvučni signal i na ekranu će se pojaviti **CL**.

## Otključavanje kontrolne table

- 1 Uključite napajanje.

# RAD MAŠINE ZA SUŠENJE VEŠA

## Pregled rada

### Korišćenje mašine za sušenje veša

Pre prvog ciklusa podesite uređaj na petominutno sušenje da bi se bubanj zagrejavao. Otvorite vrata između punjenja prvih nekoliko puta kada budete koristili uređaj da biste omogućili provetravanje mirisa iz unutrašnjosti uređaja.

Deca moraju da budu pod nadzorom da ne bi ulazila u bubanj.

- 1 Uverite se da je filter za otpadne dlačice čist.

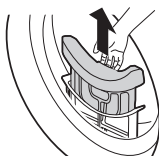

- Otvorite vrata i postarajte se da filter za otpale dlačice bude čist. Kada je filter pun otpalih dlačica, vreme sušenja je duže nego obično.

- 2 Ubacite odeću u bubanj nakon što je razvrstate i zatvorite vrata.

- Gurnite odeću duboko u bubanj tako da ne dodiruje zaptivku vrata. Kada se odeća zaglavi između vrata i zaptivke, može da se oštetiti tokom sušenja.
- Odeća treba da se razvrsta prema vrsti tkanine i nivou suvoće.
- Svi učkuri i kaiševi na odeći treba čvrsto da se zavežu i zakopčaju pre nego što se ubace u bubanj.

- 3 Pritisnite dugme **Napajanje** da biste uključili uređaj.

- U zavisnosti od modela, dugme **Napajanje** može da zasvetli da pokaže da je uređaj spreman za sušenje.

- 4 Pritiskajte dugme za izbor ciklusa dok ne izaberete željeni ciklus.

- 5 Držite dugme **Pokretanje/Pauza** da biste pokrenuli program sušenja.

### NAPOMENA

- Uređaj ispira otpale dlačice koje se nagomilavaju na površini kondenzatora, automatskim korišćenjem vode koja se kondenzuje iz odeće tokom rada.
- Učestalost čišćenja kondenzatora može da se razlikuje u zavisnosti od veličine i početne količine vlage u odeći.

- 6 Kada se program sušenja završi, otvorite vrata i izvadite veš.

### ⚠ OPREZ

- Budite oprezni! Bubanj je možda još vruć unutra.

- 7 Pritisnite dugme **Napajanje** da biste isključili uređaj.

- 8 Očistite filter za otpale dlačice.

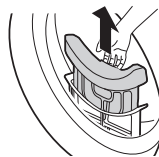

- 9 Da biste lakše smanjili formiranje neprijatnih mirisa, vrata mašine za sušenje veša mogu na kratko da ostanu otvorena ili odškrinuta da bi se bubanj lakše provetrio posle upotrebe, ako je moguće.

## ⚠ UPOZORENJE

- Iz bezbednosnih razloga nemojte da dopustite da deca ili životinje ulaze u uređaj. To može da dovede do oštećenja ili povrede.

## NAPOMENA

- Završni deo ciklusa mašine za sušenje veša odvija se bez toplote (ciklus hlađenja) da bi se obezbedilo da veš ostane na temperaturi na kojoj se sigurno neće oštetiti.
- Visoka temperatura vazduha i malena prostorija mogu da povećaju vreme sušenja, kao i potrošnju energije.

## Priprema veša

### NAPOMENA

- Nemojte prekomerno da puniti uređaja za najbolji učinak sušenja i najefikasnije korišćenje energije.

## Proveravanje odeće pre ubacivanja

### ⚠ OPREZ

- Proverite da li se odeća nije zaglavila između uređaja i vrata, jer u suprotnom odeća može da se ošteti tokom sušenja.
- Pridržavajte se maksimalnog kapaciteta punjenja navedenog u tabeli sa programimima za optimalne rezultate sušenja odgovarajućeg programa sušenja. Prekomerna količina veša daje loše rezultate sušenja i izaziva nepotrebno gužvanje.
- Nemojte da ubacujete natopljenu odeću u uređaj. To će uzrokovati produženo trajanje sušenja i potrošnje energije. Postarajte se da se odeća temeljno centrifugira pre ubacivanja u uređaj.
- Ako se ubacuje odeća različitih tkanina, moguće je da se vreme sušenja produži, a odbrojavanje

preostalog vremena na ekranu može da se pauzira tokom aktivnog sušenja. Odbrojavanje preostalog vremena se zatim nastavlja kada tačno odgovara realnom preostalom vremenu.

- Obavezno ispraznite sve džepove. Predmeti kao što su ekseri, šnale, šibice, olovke, novčići i ključevi mogu da oštete i uređaj i odeću.
- Izvadite otkopčane kaiševe i zatvorite rajsferšluse, zakopčajte kuke i zavežite učkure da se ovi predmeti ne bi zakačili za druge predmete.

## Razvrstavanje odeće

Odeća ima sopstvenu etiketu sa informacijama za održavanje tkanine, pa se preporučuje sušenje prema etiketi sa informacijama za održavanje tkanine.

Razvrstajte odeću prema veličini i vrsti tkanine i zatim pripremite odeću u skladu sa simbolima na etiketama sa informacijama za održavanje tkanine.

### Vunena odeća

- Obavezno uvek pratite simbole na etiketi sa informacijama o održavanju tkanine. Vuna možda ne bude potpuno suva posle ciklusa, ali ne ponavljajte sušenje. Razvucite vunene stvari na prvobitni oblik i sušite ih na ravnoj površini.

### Tkani i pleteni materijali

- Neki tkani i pleteni materijali mogu da se skupe, u zavisnosti od kvaliteta.

### Odeća sa trajnim otiskom i sintetika

- Nemojte da prepunite uređaj. Izvadite odeću sa trajnim otiskom čim se uređaj zaustavi da biste smanjili gužvanje.

### Odeća za bebe i spavaćice

- Uvek proveravajte etikete sa informacijama o održavanju tkanine.

### Guma i plastika















- Ne sušite stvari koje su napravljene od gume ili plastike ili sadrže gumu ili plastiku, kao što su:
  - kecelje, portikle i navlake za stolice
  - zaveses i stolnjaci
  - Proştirke za kupatilo

### Fiberglas

- Ne sušite stvari od fiberglasa u uređaju. Odeća može u narednim ciklusima da pokupi čestice stakla koje su ostale u uređaju.

### Provera informacija na etiketi za održavanje tkanine

Simboli na etiketi sa informacijama za održavanje tkanine obaveštavaju vas o sadržaju tkanine vaše odeće i načinu pravilnog sušenja.

Simbol	Opis
	Sušenje
	Sušenje prevrtanjem
	Trajni otisak / otporno na gužvanje
	Nežno / osetljivo
	Ne sušiti prevrtanjem
	Ne sušiti
	Visoko zagrevanje
	Srednje zagrevanje
	Nisko zagrevanje
	Bez toplote / vazduh
	Sušiti na žici / okačiti da se suši
	Sušiti bez ceđenja
	Sušiti položeno
	U hladu

# Kontrolna tabla i tabela programa

## Funkcije kontrolne table

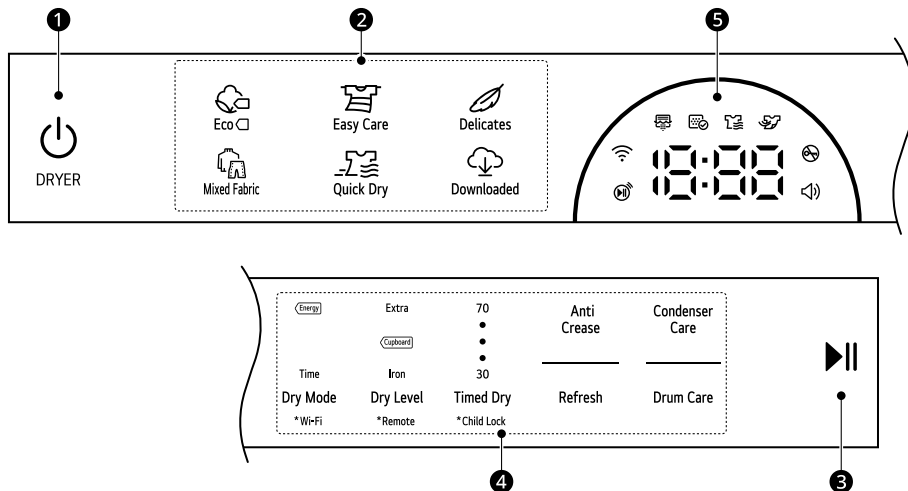







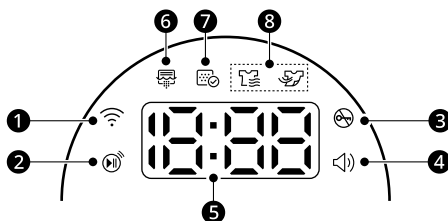

	Opis
1	<p><b>Dugme za uključivanje/isključivanje Napajanje</b></p> <ul style="list-style-type: none"> <li>Pritisnite dugme da biste uključili uređaj. Ponovo pritisnite da isključite uređaj.</li> <li>Ako pritisnete dugme <b>Napajanje</b> tokom programa, otkazaćete taj program i sva podešavanja za veš će biti izgubljena.</li> </ul>
2	<p><b>Dugmad za programe</b></p> <ul style="list-style-type: none"> <li>Programi su dostupni prema tipu veša.</li> <li>Lampica će se upaliti kao oznaka za izabrani program.</li> </ul>
3	<p><b>Dugme Pokretanje/Pauza</b></p> <ul style="list-style-type: none"> <li>Ovo dugme <b>Pokretanje/Pauza</b> (Pokretanje/Pauza koristi) se za pokretanje ili pauziranje programa sušenja.</li> <li>Kada je aktivirana pauza, napajanje se automatski isključuje nakon određenog vremena iz bezbednosnih razloga.</li> </ul>

	Opis
4	<p><b>Dugmad za dodatne programe / dodatne opcije i funkcije</b></p> <ul style="list-style-type: none"> <li>Koristite ovu dugmad da izaberete željene opcije za izabrane programe. Nisu sve opcije dostupne u svakom programu.</li> </ul> <p><b>Remote (Daljinsko pokretanje)</b></p> <ul style="list-style-type: none"> <li>Sa aplikacijom <b>LG ThinQ</b>, možete da koristite pametni telefon za daljinsko upravljanje uređajem.</li> <li>Da biste koristili funkciju Daljinsko pokretanje, pogledajte <b>PAMETNE FUNKCIJE</b>.</li> </ul> <p><b>Wi-Fi</b></p> <ul style="list-style-type: none"> <li>Pritisnite i držite dugme <b>Dry Mode (Režim isušivanja)</b> 3 sekunde da biste započeli povezivanje uređaja na aplikaciju <b>LG ThinQ</b>.</li> </ul>
5	<p><b>Prikaz vremena i statusa</b></p> <ul style="list-style-type: none"> <li>Ekran pokazuje podešavanja, procenjeno preostalo vreme, opcije i statusne poruke. Kada je uređaj uključen, na ekranu će svetliti podrazumevana podešavanja.</li> </ul>

### Prikaz vremena i statusa



	Opis
1	Simbol  zasvetli kada je uređaj povezan sa Wi-Fi mrežom kod kuće.
2	Simbol  zasvetli kada je aktivirana funkcija daljinskog upravljanja.
3	Simbol  zasvetli kada se program pokrene, a vrata su zaključana.
4	Simbol  zasvetli kada se začuje zvuk. Ova funkcija može da se uključi ili isključi samo preko aplikacije <b>LG ThinQ</b> .
5	<p><b>Prikaz preostalog vremena</b></p> <ul style="list-style-type: none"> <li>Kada se izabere program sušenja, vreme sušenja za izabrani program se prikazuje. To vreme se menja kada podesite dodatne opcije za program.</li> <li>Poruke o grešci se pojavljuju kada uređaj dijagnostikuje probleme.</li> </ul>

	Opis
6	<p>Znak  zasvetli ili treperi kada se kondenzator ispira ili funkcioniše režim otapanja.</p> <ul style="list-style-type: none"> <li>Čišćenje kondenzatora funkcioniše na svakih 30 ciklusa sušenja.</li> </ul> <p><b>NAPOMENA</b></p> <ul style="list-style-type: none"> <li>Vreme sušenja će biti duže nego obično kada se kondenzator ispira.</li> <li>Ako se suši mala količina odeće, kondenzator se neće isprati jer nema dovoljno nakupljene vode tokom ciklusa sušenja za ispiranje kondenzatora.</li> </ul>
7	<p> će zasvetleti kada je potrebno da se očisti ili ponovo postavi filter za otpale dlačice.</p> <ul style="list-style-type: none"> <li>Obaveštenje o čišćenju: Kada pritisnete dugme <b>Napajanje</b>, slika će se prikazati.</li> <li>Obaveštenje o nedostatku: Kada filter za dlačice nije ubačen, uređaj neće raditi.</li> </ul>
8	<p><b>Indikator statusa programa</b></p> <ul style="list-style-type: none"> <li> će zasvetleti kada je uređaj u procesu sušenja.</li> <li> će zasvetleti kada je uređaj u procesu hlađenja.</li> </ul>

## Vodič za programe sušenja

Program	Eco 	Maks. količina veša	Nominalna
<b>Opis</b>	Koristite za sušenje sa manjom potrošnjom energije normalnih stvari poput pamuka, posteljine, košulja, farmerki ili različitih tkanina osim osetljivih tkanina poput vune ili svile.		
<b>Dry Level (Nivo sušenja)</b>	Podrazumevano: <b>Cupboard (Plakar)</b>	Dostupno: Sve	

Program	Easy Care (Lako za održavanje)	Maks. količina veša	4 kg
<b>Opis</b>	Suši odeću koja ne zahteva peglanje nakon sušenja. <ul style="list-style-type: none"> <li>Koristite za poliamid, akril, poliester.</li> </ul>		
<b>Dry Level (Nivo sušenja)</b>	Podrazumevano: <b>Cupboard (Plakar)</b>	Dostupno : <b>Cupboard (Plakar), Iron (Peglanje)</b>	

Program	Delicates (Osetljiva odeća)	Maks. količina veša	1,5 kg
<b>Opis</b>	Ovaj program koristite za sušenje košulja/bluza, najlonki, donjeg veša ili providne i čipkane odeće koja može lako da se ošteti.		

## 46 RAD MAŠINE ZA SUŠENJE VEŠA

Program	Delicates (Osetljiva odeća)	Maks. količina veša	1,5 kg
Dry Level (Nivo sušenja)	Nije podesivo		

Program	Mixed Fabric (Odeća od mešovite tkanine)	Maks. količina veša	4 kg
Opis	<p>Suši mešovite tkanine istovremeno.</p> <ul style="list-style-type: none"> <li>Koristite za različite vrste tkanina osim posebnih tkanina (svila/osetljivo, sportska odeća, tamna odeća, vuna, jorgani/zavesa).</li> </ul>		
Dry Level (Nivo sušenja)	Podrazumevano: <b>Cupboard (Plakar)</b>	Dostupno: Sve	

Program	Quick Dry (Brzo sušenje)	Maks. količina veša	1 kg
Opis	Ovaj program koristite za sušenje laganih ili malih stvari.		
Dry Level (Nivo sušenja)	Nije podesivo		

Program	Downloaded (Preuzimanje ciklusa)	-	-
Opis	Ovaj program vam omogućava da pomoću pametnog telefona preuzmete novi i poseban program sušenja u vaš uređaj. Podrazumevani program je <b>Allergy Care (Uklanjanje alergena)</b> .		

### Dodatne opcije

Program	Dry Mode (Režim isušivanja)
Eco <input type="checkbox"/>	Energy (Energija) <sup>*1</sup>
	Time (Vreme)
Easy Care (Lako za održavanje)	Energy (Energija) <sup>*1</sup>
Delicates (Osetljiva odeća)	Energy (Energija) <sup>*1</sup>
Mixed Fabric (Odeća od mešovite tkanine)	Energy (Energija)
	Time (Vreme) <sup>*1</sup>
Quick Dry (Brzo sušenje)	Time (Vreme) <sup>*1</sup>

\*1 Ova opcija je automatski uključena u program.

## NAPOMENA

- Jedino su programi **Eco** , **Easy Care (Lako za održavanje)** i **Mixed Fabric (Odeća od mešovite tkanine)** dostupni za biranje nivoa suvoće.
- Opcija **Anti Crease (Sprečavanje gužvanja)** može da se izabere za svaki program sušenja.
- Procenjeno preostalo vreme će se promeniti ako izaberete dodatne opcije za program.

## Testirano u skladu sa EN 61121 i Direktivom 2023/2533

- Odvodno crevo mora da bude povezano na uređaj radi testiranja u skladu sa EN 61121 i Direktivom 2023/2533. Ako odvodno crevo nije povezano na uređaj, povežite crevo na uređaj tako što ćete pogledati dokument **Postavljanje odvodnog creva**.
- Postavite program na **Eco**  + **Cupboard (Plakar)** + **Energy (Energija)** (potpuno i delimično opterećenje) za testiranje usaglašenosti sa EN 61121 i Direktivom 2023/2533.
- **Eco**  + **Cupboard (Plakar)** + **Energy (Energija)** pogodno je za sušenje mokrog pamučnog veša, a ovaj program se koristi za procenu usklađenosti sa standardom EN 61121 i Direktivom 2023/2533.
- **Eco**  + **Cupboard (Plakar)** + **Energy (Energija)** je najefikasniji program što se tiče potrošnje energije za sušenje mokrog pamučnog veša.
- Rezultati testa zavise od sobne temperature, tipa i količine punjenja, tvrdoće vode, variranja mrežnog napajanja i izabranih dodatnih opcija.

## Podaci o potrošnji

### Opis jedinice

**kg:** Punjenje veša (Težina suvog veša)

**opm (centrifuga):** Odabrana brzina okretanja u mašini za pranje veša

**Početno (%):** Preostala vlaga u vešu nakon centrifugiranja

**h:mm:** Trajanje programa

**kWh:** Potrošnja energije

**dB:** Nivo jačine zvuka

### Obični programi

Program	kg	opm (centrifuga)	Početno (%)	h:mm	kWh
<b>Delicates (Osetljiva odeća)</b>	1,5	800	45	1:50	0,53
<b>Wool (Vuna)</b> *1	1	800	35	0:30	0,15

Program	kg	opm (centrifuga )	Početno (%)	h:mm	kWh
Easy Care (Lako za održavanje) + Cupboard (Plakar)	4	1400	40	1:25	0,67
Easy Care (Lako za održavanje) + Iron (Peglanje)	4	1400	40	0:45	0,40

## Standardni programi

Program	kg	h:mm	kWh	dB
Eco  + Cupboard (Plakar)*2	10	4:59	1,79	62
	5	2:40	0,92	-

\*1 Ovaj program možete da preuzmete na svoj uređaj pomoću pametnog telefona.

\*2 Testni program zasnovan na 60% sadržaja vlage u skladu sa Odredbom (EU) 2023/2534 za energetska označavanje mereno u skladu sa standardom EN 61121

## NAPOMENA

- Rezultati testa zavise od sobne temperature, tipa i količine punjenja, preostalih nivoa vlage nakon centrifuge, variranja mrežnog napajanja i izabranih dodatnih opcija.
- Rezultati testa zasnovani su na podrazumevanim podešavanjima programa **Dry Mode (Režim isušivanja)**.
- Vrednosti čestih programa, osim standardnih programa, navedeni su samo kao referenca.
- Skenirajte QR kôd na etiketi energetske efikasnosti na uređaju, na kojoj se nalazi link za informacije koje se odnose na performanse uređaja u bazi podataka EU EPREL. Čuvajte etiketu energetske efikasnosti za buduću upotrebu zajedno sa priručnikom i svim ostalim dokumentima dostavljenim uz uređaj.
- Naziv modela može se pronaći na etiketi sa podacima o uređaju kada se vrata otvore tik pored otvora bubnja.
- Da biste iste informacije pronašli u bazi EPREL, posetite stranicu <https://eprel.ec.europa.eu> i pretražite pomoću naziva modela.

## Dodatne opcije i funkcije

### Prilagođavanje programa sušenja

Svaki program ima podrazumevane postavke koje su automatski izabrane. Takođe možete da prilagodite ove postavke koristeći ovu dugmad.

#### Dry Mode (Režim isušivanja)

Nekoliko puta uzastopno pritisnite dugme **Dry Mode (Režim isušivanja)** za opciju uštede energije ili vremena.

- **Energy (Energija):** Opcija za uštedu energije.
- **Time (Vreme):** Opcija za uštedu vremena.

### NAPOMENA

- Opcije izbora će se razlikovati u zavisnosti od izabranog programa.

#### Dry Level (Nivo sušenja)

Omogućava vam da izaberete nivo suvoće za program sušenja.

- **Extra (Najviše):** Za debele i proživene tkanine
- **Cupboard (Plakar):** Za tkanine koje ne zahtevaju peglanje
- **Iron (Peglanje):** Za tkanine koje zahtevaju peglanje

#### Timed Dry (Vremensko sušenje)

Ovu opciju koristite da ručno izaberete vreme sušenja, od 30 do 70 minuta, s produženjem od 10 minuta. Ovo koristite za male količine veša ili za smanjenje nabora.

### NAPOMENA

- Odeća i dalje može biti vlažna u zavisnosti od tipa tkanine odeće nakon sušenja. U ovom slučaju koristite ovu opciju za temeljnije sušenje odeće.

### Pratite sledeće korake za prilagođavanje programa sušenja:

- 1 Pripremite odeću i ubacite je u bubanj.

- 2 Pritisnite dugme **Napajanje**.

- 3 Odaberite program sušenja.

- 4 Prilagodite program sušenja (**Dry Mode (Režim isušivanja)**, **Dry Level (Nivo sušenja)** i **Timed Dry (Vremensko sušenje)**) po potrebi.

- 5 Držite dugme **Pokretanje/Pauza**.

### Korišćenje posebnih opcija

Možete da prilagodite programe korišćenjem sledećih posebnih opcija:

#### Anti Crease (Sprečavanje gužvanja)

Izbor ove opcije će periodično da prevrne odeću do 2 sata nakon izabranog programa ili dok se vrata ne otvore. Ovo pomaže u sprečavanju nabora kada ne možete odmah da izvadite stvari iz mašine za sušenje veša.

- Pritisnite dugme **Anti Crease (Sprečavanje gužvanja)** pre pokretanja programa sušenja.

### NAPOMENA

- Kada se opcija podesi, pojavljuju se pravougaonik sa kosom crtom i End na ekranu dok se funkcija ne isključi.
- Kada se opcija podesi, funkcionalna su samo dugmad **Napajanje**, **Pokretanje/Pauza** i **Anti Crease (Sprečavanje gužvanja)** nakon završetka programa sušenja.
- Kada je program sušenja pokrenut, najpre pauzirajte program da podesite opciju.
- Uvek isključujte uređaj pre izbacivanja odeće.

### Pratite sledeće korake za korišćenje posebne opcije.

- 1 Pritisnite dugme **Napajanje**.

- 2 Odaberite program sušenja.

**3** Izaberite opciju **Anti Crease (Sprečavanje gužvanja)**.

**4** Držite dugme **Pokretanje/Pauza**.

## Specijalni ciklus

### Refresh (Osveži)

Ovaj ciklus pomaže u smanjenju neprijatnih mirisa u odeći koja ne zahteva pranje.

## Sušenje na polici za sušenje

Ovaj program je osmišljen za korišćenje uz veš koji mora da se suši na ravnom, bez centrifugiranja, uključujući džempere i osetljive tkanine.

Da biste koristili ovaj program, potrebna vam je policica za sušenje koja se postavlja unutar uređaja. Pre sušenja, bacite ambalažni materijal police za sušenje u otpad.

Ovaj program možete da preuzmete na svoj uređaj pomoću pametnog telefona.

## NAPOMENA

- Neki modeli se ne prodaju sa svim dostupnim dodacima, tako da ćete možda morati najpre da kupite policicu za sušenje ako se ne isporučuje sa vašim modelom. Obratite se Centru za korisničke informacije kompanije LG Electronics ili posetite veb-sajt kompanije LG na adresi <http://www.lg.com> za kupovinu.

**1** Otvorite vrata.

**2** Umetnite kuku police za sušenje u centar bubnja.

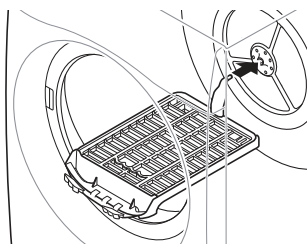

**3** Postavite policica za sušenje na strukturu iznad filtera za otpale dlačice i pritisnite ga da biste završili sklapanje.

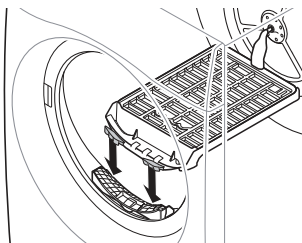

**4** Postavite mokre stvari na policicu. Obezbedite da ima prostora oko stvari kako bi vazduh mogao da cirkuliše.

- Policica za sušenje se ne pomera, ali će se bubanj obrtati.

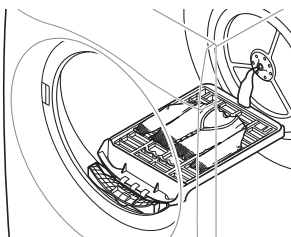

**5** Zatvorite vrata.

**6** Uključite napajanje i izaberite funkciju **Timed Dry (Vremensko sušenje)** (Vremenski ograničeno sušenje) za fino podešavanje vremena sušenja.

**7** Pritisnite dugme **Pokretanje/Pauza**.

## NAPOMENA

- Proverite filter za otpale dlačice i uklonite sve otpale dlačice koje su se sakupile sa stvari koje se suše na polici.

## Postavke

### Child Lock (Zaključavanje zbog dece)

Koristite ovu opciju da biste onemogućili komande. Ova funkcija može da spreči decu da menjaju cikluse ili rukuju uređajem.

---

## NAPOMENA

- Kada se aktivira ova funkcija, zaključana su sva dugmad osim dugmeta **Napajanje**.
- Kada su kontrole zaključane, **EL** i preostalo vreme se naizmenično prikazuju na ekranu tokom sušenja dok je ova funkcija aktivirana.
- Isključivanje napajanja neće resetovati ovu funkciju. Morate da deaktivirate ovu funkciju da biste mogli da pristupite drugim funkcijama.

---

### Zaključavanje kontrolne table

- 1 Uključite napajanje.
- 2 Pritisnite i držite dugme **Timed Dry (Vremensko sušenje)** tokom 3 sekunde da biste aktivirali ovu funkciju.
  - Čućete zvučni signal i na ekranu će se pojaviti **EL**.

### Otključavanje kontrolne table

- 1 Uključite napajanje.
- 2 Pritisnite i držite dugme **Timed Dry (Vremensko sušenje)** tokom 3 sekunde da biste deaktivirali ovu funkciju.

## PAMETNE FUNKCIJE

### Upotreba aplikacije LG ThinQ

Aplikacija **LG ThinQ** omogućava vam da komunicirate sa uređajem koristeći pametni telefon.

#### Funkcije aplikacije LG ThinQ

Mogućnost komunikacije sa uređajem putem pametnog telefona primenom odgovarajućih pametnih funkcija.

##### Remote (Daljinsko pokretanje)

Omogućava vam da kontrolirate uređaj daljinski iz aplikacije **LG ThinQ**.

##### Downloaded (Preuzimanje ciklusa)

Možete da preuzmete nove i posebne cikluse koji nisu uključeni u osnovne cikluse na uređaju.

Razni specijalni ciklusi posebni za uređaj mogu da se preuzmu na uspešno registrovane uređaje.

Kada uređaj završi sa preuzimanjem ciklusa, on čuva preuzeti ciklus sve dok se ne preuzme novi ciklus.

---

#### NAPOMENA

- U uređaju može da bude memorisan samo po jedan preuzet ciklus.

---

#### Ciklus u oblaku

Ciklusi u oblaku uključuju mnogo ciklusa koji su pokrenuti iz aplikacije **LG ThinQ**. Međutim, ciklus u oblaku se briše iz uređaja kada se napajanje isključuje.

#### Smart Pairing (Pametno uparivanje)

Ova funkcija automatski bira ciklus sušenja koji odgovara ciklusu pranja.

- Ova funkcija nije podrazumevana. Ova funkcija može da se uključi ili isključi preko aplikacije **LG ThinQ**.
- Možete da koristite funkciju **Pametno uparivanje** 3 sata nakon završetka ciklusa pranja.

#### Vodič za čišćenje bubnja (mašina za pranje veša)

Ova funkcija pokazuje koliko je ciklusa preostalo pre nego što bude potrebno da se pokrene **Tub Clean (Čišćenje bubnja)**.

#### Praćenje energije

Ova funkcija proverava potrošnju energije nedavno korišćenih ciklusa, kao i mesečni proseki.

#### Smart Diagnosis

Ova funkcija pruža korisne informacije o otkrivanju i rešavanju problema sa uređajem na osnovu obrasca upotrebe.

#### Postavke

Omogućavaju vam da podesite razne opcije na uređaju i u aplikaciji.

#### Prosledeno upozorenje

Kada se ciklus završi ili dođe do problema kod uređaja, imate opciju da dobijete obaveštenja na pametnom telefonu. Obaveštenja se prikazuju čak i ako je aplikacija **LG ThinQ** isključena.

---

#### NAPOMENA

- U sledećim slučajevima morate da ažurirate podatke o mreži za svaki uređaj u aplikaciji **LG ThinQ** pod delom **Kartice uređaja > Postavke > Promeni mrežu**.
    - bežični ruter je promenjen
    - lozinka za bežični ruter je promenjena
    - pružalac usluga interneta je promenjen
  - Aplikacija je podložna promenama radi unapređenja rada uređaja i to bez prethodnog obaveštenja korisnika.
  - Funkcije mogu varirati u zavisnosti od modela.
-

## Instaliranje aplikacije LG ThinQ i povezivanje LG uređaja

### Modeli s QR kodom

Skenirajte QR kod priložen uz proizvod pomoću kamere ili aplikacije za čitanje QR kodova na vašem pametnom telefonu.

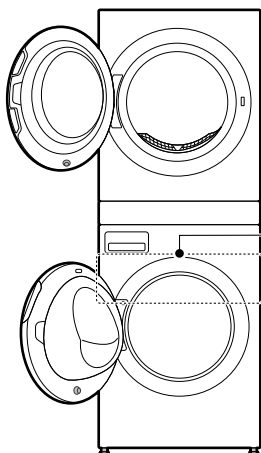

### Modeli bez QR koda

- 1 Pretražite i instalirajte aplikaciju **LG ThinQ** iz prodavnice Google Play Store ili Apple App Store na pametni telefon.
- 2 Pokrenite aplikaciju **LG ThinQ** i prijavite se pomoću svog postojećeg naloga ili kreirajte LG nalog da biste se prijavili.
- 3 Dodirnite dugme za dodavanje (+) u aplikaciji **LG ThinQ** da biste povezali vaš LG uređaj. Pratite uputstva u aplikaciji da biste završili postupak.

### NAPOMENA

- Od vas se može tražiti da pružite lozinku za povezivanje na LG mrežu (ne vašu kućnu mrežu) tokom podešavanja Wi-Fi mreže. Lozinka predstavlja poslednja 4 znaka naziva mreže, ponovljena dva puta, bez praznina. Na primer, ako se naziv mreže pojavljuje kao LG\_XXXX\_8b92, treba da unesete 8b928b92 kao lozinku. Lozinka razlikuje mala i velika slova i poslednja 4 znaka su jedinstvena za vaš uređaj.
- Da biste potvrdili Wi-Fi vezu, proverite da li ikona  svetli na kontrolnoj tabli.
- Uređaj podržava samo Wi-Fi mreže od 2,4 GHz. Da biste proverili mrežnu frekvenciju, obratite se pružaocu internet usluga ili pogledajte priručnik za bežični ruter.
- **LG ThinQ** ne snosi odgovornost za probleme sa povezivanjem na mrežu niti za bilo koje smetnje, kvarove ili greške izazvane povezivanjem na mrežu.
- Ako uređaj ne može da se poveže na Wi-Fi mrežu, možda je suviše daleko od rutera. Kupite pojačivač Wi-Fi signala (proširivač opsega) da biste pojačali Wi-Fi signal.
- Veza sa Wi-Fi mrežom možda neće biti uspostavljena ili će biti prekinuta zbog uslova u kojima funkcioniše kućna mreža.
- Povezivanje na mrežu možda neće funkcionisati ispravno zbog pružaoca internet usluga.
- Zbog okolnih bežičnih mreža možda će vaša bežična mreža biti spora.
- Uređaj ne može da se registruje zbog problema s bežičnim prenosom signala. Isključite uređaj i sačekajte oko jednog minuta pre nego što pokušate ponovo.
- Naziv bežične mreže (SSID) treba da se sastoji od kombinacije latiničnih slova i brojeva. (Nemojte da koristite posebne znakove)
- Korisnički interfejs pametnog telefona može da se razlikuje u zavisnosti od mobilnog operativnog sistema i proizvođača.
- Ako je sigurnosni protokol rutera podešen na **WEP**, podešavanje mreže možda neće uspeti. Promenite sigurnosni protokol (preporučuje se **WPA2**) i ponovo povežite proizvod.

### Aktiviranje mrežne veze

- 1 Pokrenite aplikaciju **LG ThinQ**.
- 2 Izaberite i dodirnite opciju **Wash Tower** u aplikaciji.
- 3 Pritisnite dugme **Napajanje** na kontrolnoj tabli.
- 4 Pritisnite i držite dugme **Wi-Fi** 3 sekunde na kontrolnoj tabli.
  - LED svetlo za Wi-Fi treperi tokom procesa povezivanja.

### Daljinsko korišćenje uređaja

#### Remote (Daljinsko pokretanje)

Koristite pametni telefon da biste daljinski upravljali vašim uređajem. Možete da pratite i napredak ciklusa i tako ćete tačno znati koliko vremena je preostalo do kraja ciklusa.

#### Korišćenje ove funkcije

- 1 Stavite odeću za pranje u bubanj mašine.
- 2 Pritisnite dugme **Napajanje**.
- 3 Pritisnite i držite dugme **Remote (Daljinsko pokretanje)** 3 sekunde da biste omogućili funkciju daljinske kontrole.
- 4 Pokrenite ciklus iz aplikacije **LG ThinQ** na svom pametnom telefonu.

---

#### NAPOMENA

- Nakon što aktivirate ovu funkciju, ciklus možete da pokrenete samo iz aplikacije **LG ThinQ** na pametnom telefonu. Ako se ciklus nije pokrenuo, uređaj će čekati na početak ciklusa sve dok se ne

isključi daljinski iz aplikacije ili se onemogućući ova funkcija.

- Ako su vrata otvarana, ne možete daljinskim putem da pokrenete ciklus.
- 

#### Onemogućite ovu funkciju ručno

Kada je ova funkcija aktivirana, pritisnite i držite dugme **Remote (Daljinsko pokretanje)** 3 sekunde.

#### Delay End (Odložen kraj)

Podešavanje ove funkcije omogućava da se uređaj automatski pokrene i zaustavi nakon određenog vremena.

#### Korišćenje ove funkcije

- 1 Stavite odeću za pranje u bubanj mašine.
- 2 Pritisnite dugme **Napajanje**.
- 3 Pokrenite aplikaciju **LG ThinQ** i izaberite proizvod.
  - Za pranje izaberite mašinu za pranje veša.
  - Za sušenje izaberite mašinu za sušenje veša.
- 4 Izaberite program pranja ili sušenja.
- 5 Dodirnite opciju **Delay End (Odložen kraj)** i izaberite vreme odlaganja.
- 6 Pokrenite ciklus iz aplikacije **LG ThinQ** na svom pametnom telefonu.

---

#### NAPOMENA

- Vreme odlaganja je vreme do kraja programa, ne početka. Stvarno vreme rada može da se razlikuje zbog temperature vode, odeće i drugih faktora.
  - Izbegavajte korišćenje tečnog deterđenta za ovu funkciju.
-

## Deaktiviranje mrežne veze

### Mašina za pranje veša

- 1 Pokrenite aplikaciju **LG ThinQ**.
- 2 Izaberite i dodirnite uređaj koji ste registrovali u aplikaciji.
- 3 Izaberite i dodirnite opciju **Obriši uređaj** u meniju sa podešavanjima da biste prekinuli vezu sa njim.
- 4 Pritisnite dugme **Napajanje** na kontrolnoj tabli.
- 5 Istovremeno pritisnite i držite dugmad **Spin (Centrifuga)** i **TurboWash** tokom 3 sekunde da biste deaktivirali mrežnu vezu.

### Mašina za sušenje veša

- 1 Pokrenite aplikaciju **LG ThinQ**.
- 2 Izaberite i dodirnite uređaj koji ste registrovali u aplikaciji.
- 3 Izaberite i dodirnite opciju **Obriši uređaj** u meniju sa podešavanjima da biste prekinuli vezu sa njim.
- 4 Pritisnite dugme **Napajanje** na kontrolnoj tabli.
- 5 Istovremeno pritisnite i držite dugmad **Timed Dry (Vremensko sušenje)** i **Condenser Care (Održavanje kondenzatora)** tokom 3 sekunde da biste deaktivirali mrežnu vezu.

## Specifikacije radio opreme

Tip	Opseg radne frekvencije	Izlazna snaga (maks.)
Bežični LAN	2400 MHz – 2483,5 MHz	< 100 mW
Bluetooth*1		

\*1 Ova funkcija je dostupna samo na nekim modelima.

Radi bezbednosti korisnika, ovaj uređaj treba da se postavi i koristi tako da je udaljenost između uređaja i tela najmanje 20 cm.

## Efekat aktiviranja mreže na potrošnju energije

Aktiviranje mrežne veze može da poveća potrošnju energije uređaja.

## Izjava o usaglašenosti



Ovim putem kompanija LG Electronics izjavljuje da je tip radio opreme Mašina za pranje veša u skladu sa Direktivom 2014/53/EU. Kompletan tekst EU izjave o usaglašenosti dostupan je na sledećoj internet adresi:

<http://www.lg.com/global/support/cedoc/cedoc#>

## Napomena sa informacijama o softveru otvorenog koda

Da biste dobili izvorni kôd za GPL, LGPL, MPL i ostale licence otvorenog koda koje imaju obavezu da prikažu izvorni kôd, a koje ovaj proizvod sadrži i da biste pristupili svim navedenim licencnim uslovima, obaveštenjima o autorskim pravima i ostalim relevantnim dokumentima, posetite stranicu <https://opensource.lge.com>.

Kompanija LG Electronics takođe pruža mogućnost slanja izvornog koda na CD-ROM-u, pod uslovom

da pokrijete te troškove (koji obuhvataju cenu medija i troškove slanja i isporuke), za šta je neophodno da pošaljete zahtev kompaniji LG Electronics na e-adresu: [opensource@lge.com](mailto:opensource@lge.com).

Ova poruka važi za sve koji su upoznati sa ovom informacijom tri godine od naše poslednje isporuke ovog proizvoda.

## Smart Diagnosis

Upotrebite tu funkciju da lakše dijagnostikujete i otklonite probleme sa svojim uređajem.

---

### NAPOMENA

- Zbog razloga koji se ne mogu pripisati nemaru kompanije LG, usluga možda neće biti u funkciji zbog spoljašnjih faktora, kao što su, bez ograničenja, nedostupnost funkcije Wi-Fi, prekid povezivanja sa funkcijom Wi-Fi, politika lokalne prodavnice aplikacija ili nedostupnost aplikacije.
- Funkcija može da podleže promenama bez prethodnog upozorenja i može da se javlja u različitim oblicima u zavisnosti od toga gde se nalazite.

---

## Korišćenje aplikacije LG ThinQ za dijagnostikovanje problema

Ako iskusite problem sa svojim uređajem koji podržava Wi-Fi, on može da prenese podatke o otkrivanju i otklanjanju problema na pametni telefon korišćenjem aplikacije **LG ThinQ**.

- Pokrenite aplikaciju **LG ThinQ** i izaberite funkciju **Smart Diagnosis** u meniju. Pratite uputstva priložena u aplikaciji **LG ThinQ**.

## Korišćenje zvučne dijagnostike za dijagnostikovanje problema

Pratite uputstva u nastavku za korišćenje metode zvučne dijagnostike.

- Pokrenite aplikaciju **LG ThinQ** i izaberite funkciju **Smart Diagnosis** u meniju. Pratite uputstva za zvučnu dijagnostiku priložena u aplikaciji **LG ThinQ**.

**1** Pritisnite dugme **Napajanje** da biste uključili uređaj.

- Nemojte da pritiskate drugu dugmad.

**2** Mikrofon telefona držite ispred uređaja.

- Mašina za pranje veša: telefon držite desno od dugmeta **Pokretanje/Pauza**.
- Mašina za sušenje veša: telefon držite levo od dugmeta **Napajanje**.

**3** Pritisnite i držite dugmad **Prepare to Dry (Priprema za sušenje)** (mašina za pranje veša) / **Drum Care (Održavanje bubnja)** (mašina za sušenje veša) 3 sekunde ili dok se ne začuje zvuk. Mikrofon pametnog telefona držite uz uređaj dok se prenos podataka ne završi.

- Držite pametni telefon mirno dok se prenos podataka ne završi. Vreme preostalo za prenos podataka biće prikazano.

**4** Nakon što se obavi prenos podataka, dijagnoza se prikazuje u aplikaciji.

---

### NAPOMENA

- Za najbolje rezultate ne pomerajte pametni telefon dok se zvuk prenosi.
-

# ODRŽAVANJE

## ⚠ UPOZORENJE

- Pre čišćenja iskopčajte utikač iz utičnice da biste izbegli opasnost od strujnog udara. Ako se ne pridržavate ovog upozorenja, može doći do ozbiljnih povreda, požara, strujnog udara ili smrti.
- Za čišćenje uređaja nikada ne koristite jake hemikalije, abrazivna sredstva za čišćenje ili rastvarače. Oni mogu da oštete farbu.

## Mašina za pranje veša

### Šta da čistite

Uvek uklanjajte stvari iz mašine za pranje veša čim se ciklus završi. Ostavljanje vlažnih stvari unutar mašine za pranje veša može da izazove gužvanje, prenos boje i neprijatan miris.

- Kada se ciklus pranja završi, obrišite vrata i unutrašnjost zaptivke vrata da biste uklonili vlagu.
- Ostavite blago otvorena vrata da bi se unutrašnjost bubnja osušila.
- Obrišite uređaj pomoću suve krpe da biste uklonili vlagu.

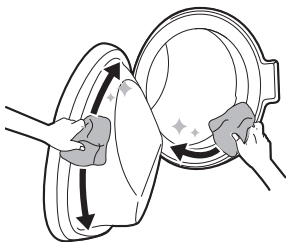

## ⚠ UPOZORENJE

- Ostavite vrata otvorena kako bi se unutrašnjost uređaja osušila samo ako su deca kod kuće pod nadzorom.

## Čišćenje spoljašnjosti

Pravilno održavanje uređaja može da produži radni vek.

### Spoljašnjost

- Odmah obrišite ako se nešto prospe.
- Obrišite vlažnom krpom, a zatim ponovo suvom krpom da biste bili sigurni da nema vlage na spojevima ili naprslinama komore.
- Ne pritiskajte površinu ili ekran koristeći oštre predmete.

### Vrata

- Čistite pomoću vlažne krpe spolja i iznutra, a zatim osušite pomoću mekane krpe.

## ⚠ UPOZORENJE

- Ne pokušavajte da skidate panele niti da rasklapate uređaj. Nemojte oštrim predmetima dodirivati kontrolnu tablu da biste rukovali uređajem.

## Čišćenje bubnja

Ovo je posebna funkcija koja pomaže u čišćenju unutrašnjosti uređaja natapanjem, pranjem, ispiranjem i centrifugiranjem.

Pokrenite ovu funkciju **jednom mesečno** (ili češće ako je potrebno) da biste smanjili naslage deterdženta i omekšivača i druge ostatke.

- Ako postoji neprijatan miris ili plesan unutar uređaja, pokrenite ovu funkciju **jednom**

**nedeljno ili svake 3 nedelje**, pored preporučenih redovnih intervala.

## NAPOMENA

- Poruka **eL** će se prikazati da vas upozori na preporuku pokretanja ove funkcije.

**1** Uklonite sav veš ili stvari iz uređaja i zatvorite vrata.

**2** Otvorite posudu dozatora i dodajte sredstvo protiv kamenca u prahu u odeljak za glavno pranje.

- Tablete mogu da se stave direktno u bubanj kao alternativa prahu.

**3** Polako zatvarajte posudu dozatora.

**4** Uključite napajanje, a zatim pritisnite dugme **Tub Clean (Čišćenje bubnja)**.

**5** Pritisnite dugme **Pokretanje/Pauza** za početak.

**6** Ostavite otvorena vrata da bi se unutrašnjost uređaja potpuno osušila.

- Kada se unutrašnjost uređaja ne osuši potpuno, može da uzrokuje pojavu neprijatnih mirisa ili plesni.

## ⚠ UPOZORENJE

- Ostavite vrata otvorena kako bi se unutrašnjost uređaja osušila samo ako su deca kod kuće pod nadzorom.

## Čišćenje filtera za dovod vode

Filter za dovod vode sakuplja kamenac ili bilo kakve naslage koje se mogu naći u vodi koja se dovodi u uređaj. Čistite filter za dovod vode na otprilike

svakih šest meseci ili češće ako je voda tvrda ili sadrži tragove kamenca.

- Isključite slavine za dovod vode u uređaj ako uređaj nećete koristiti izvesno vreme (npr. tokom odmora), naročito ako u neposrednoj blizini nema slivnika (odvoda).
- Poruka o grešci **iE** prikazaće se na kontrolnoj tabli kada voda ne ulazi u posudu dozatora deterđenta.

**1** Isključite struju i zavrnite slavinu za vodu i zatim odvrnite dovodno crevo za vodu.

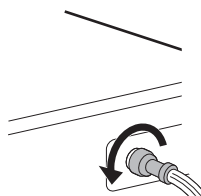

**2** Uklonite filter za dovod vode koristeći mala klešta i zatim očistite filter pomoću srednje mekane četkice za zube.

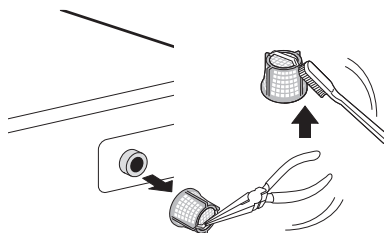

## Čišćenje filtera odvodne pumpe i obavljanje hitnog pražnjenja vode

Filter odvodne pumpe skuplja niti i male predmete koji su možda slučajno ostali u odeći. Vodite računa da se filter čisti svakih šest meseci da biste obezbedili savršen rad uređaja.

Dopustite da se voda ohladi pre čišćenja filtera odvodne pumpe. Otvorite vrata u hitnom slučaju ili obavite hitno pražnjenje vode.

**1** Isključite uređaj iz napajanja.

- 2** Otvorite poklopac i izvucite odvodnu cev.
- Poklopac s ručkom: povucite kuku nadole

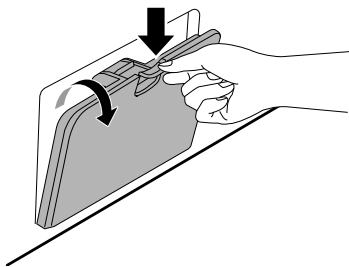

- Poklopac bez ručke: gurnite poklopac

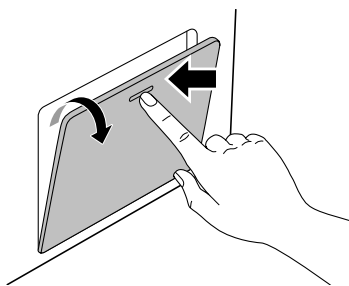

- 3** Prvo uklonite čep sa odvodne cevi ❶, a zatim ispuštite vodu. Zatim polako odvrnite filter odvodne pumpe ❷ da ispuštite preostalu vodu, a zatim nastavite da uklanjate ostatke ili objekte iz filtera.

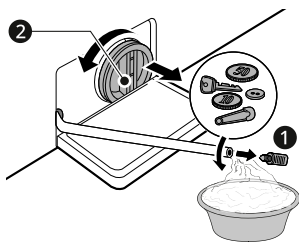

- 4** Nakon čišćenja filtera odvodne pumpe, pažljivo ponovo umetnite filter i zavrtnite čep na odvodnu cev u pravcu kazaljki na satu da biste izbegli preplitanje niti i curenje. Ponovo umetnite čep na odvodnu cev i postavite cev u držač.

- 5** Zatvorite poklopac.

## ⚠ OPREZ

- Budite pažljivi prilikom izbacivanja vode, jer ona može biti vruća.
- Jednom mesečno pokrenite program čišćenja bubnja (ili češće ako je potrebno) da biste uklonili zaostali deterdžent i druge ostatke.

## Čišćenje posude dozatora

Deterdžent i omekšivač za veš mogu da se natalože u posudi dozatora. Tečni deterdženti mogu da se zadrže ispod posude dozatora i da se ne rastvore u potpunosti. Uklonite posudu i umetke i proverite da li ima naslaga proizvoda za čišćenje **jednom ili dvaput mesečno**.

- 1** Izvucite posudu dozatora za deterdžent ravnim izvlačenjem posude dok se ne zaustavi.
- Zatim nežno izvucite posudu napolje dok čvrsto držite dugme za rastavljanje.

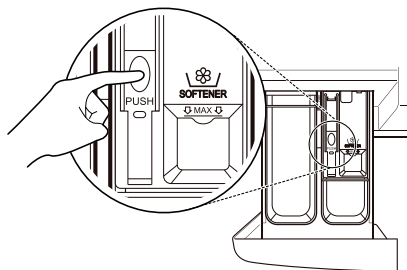

- 2** Uklonite naslaga deterdženta i omekšivača.

- Isperite posudu i komponente posude toplom vodom da biste uklonili naslaga deterdženta i omekšivača za veš. Za čišćenje dozirne posude koristite samo vodu. Osušite posudu i komponente posude mekom krpom ili peškirom.

- 3** Za čišćenje šupljine otvora za posudu dozatora koristite krpu ili malu četku koja nije od metala.

- Uklonite sve ostatke iz gornjih i donjih delova šupljine.

**4** Obrišite svu vlagu iz šupljine pomoću mekane krpe ili peškira.

**5** Ponovo sklopite komponente posude u odgovarajuće odeljke i umetnite posudu.

## Mašina za sušenje veša

### ⚠ UPOZORENJE

- Izvadite utikač za napajanje iz utičnice kada čistite uređaj. Ako ne iskopčate utikač, može doći do strujnog udara.

## Čišćenje filtera za otpale dlačice

### ⚠ OPREZ

- Očistite filtere za otpale dlačice na pravilan način prateći sledeća uputstva. U suprotnom otpale dlačice koje su se nataložile na izmenjivaču toplote možda se neće pravilno očistiti.

### NAPOMENA

- Izvadite sav veš iz uređaja pre izvlačenja filtera za otpale dlačice.
- Nakon čišćenja filtera za otpale dlačice, vratite ih na odgovarajuće mesto. Ako se filteri za otpale dlačice ne nalaze u uređaju, ne možete da koristite uređaj.
- Kada čistite filtere, otpale dlačice treba baciti u smeće, a ne isprati u odvod radi izbegavanja širenja mikroplastike u sistemu iskorišćene vode.

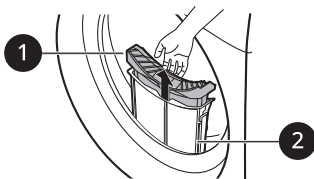

#### ① Unutrašnji filter

- Uvek koristite unutrašnji filter pre i nakon upotrebe.

#### ② Spoljašnji filter

- Očistite spoljašnji filter nakon sušenja 10 puta ili kada se otpale dlačice nagomilaju u spoljašnjem filteru.
- Oglašava se zvučni signal nakon svakih 10 ciklusa sušenja, a ikona  treperi.

## Očistite unutrašnji filter

- Izvucite unutrašnji filter iz spoljašnjeg filtera i zatim otvorite unutrašnji filter.
  - Otvorite filter tako što ćete ga rasklopiti u smeru strelica.

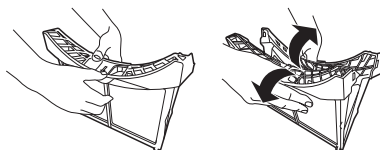

- Prvo očistite veću gomilu otpalih dlačica, a zatim očistite preostale dlačice ručno ili pomoću usisivača.

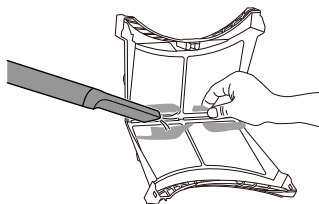

- Izbegavajte prekomernu silu da ne biste oštetili filter.
- U potpunosti osušite filter ako je vlažan. Ukoliko to ne učinite, u uređaju se može javiti neprijatan miris.
- Iskorišćenu maramicu bacite u smeće.

- Filter potpuno zatvorite tako što ćete ga gurnuti na sredini.
  - Postarajte se da leva i desna strana unutrašnjeg filtera budu pravilno zatvorene.
- Ubacite unutrašnji filter u spoljašnji filter.

## Očistite spoljašnji filter

- 1 Izvadite prašinu ili dlačice oko otvora za filter.

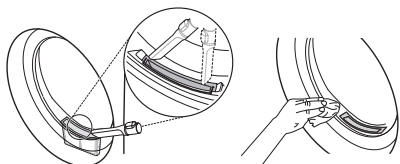

### ⚠ OPREZ

- Kada dlačice upadnu u otvor za filter, mogu da izazovu manje efikasan učinak sušenja i povećanje trajanja sušenja.

- 2 Izvucite spoljašnji filter.

- 3 Izvadite unutrašnji filter.

- 4 Uхватite gornji deo spoljašnjeg filtera i raširite ga.

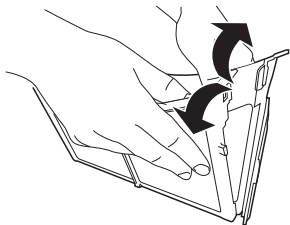

- 5 Preostale dlačice na filteru za otpadne dlačice očistite ručno ili pomoću usisivača.

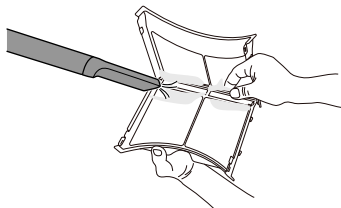

- Izbegavajte prekomernu silu da ne biste oštetili filter.

- U potpunosti osušite filter ako je vlažan. Ukoliko to ne učinite, u uređaju se može javiti neprijatan miris.
- Iskorišćenu maramicu bacite u smeće.

- 6 Zatvorite spoljašnji filter pritiskanjem strane ❶ filtera.

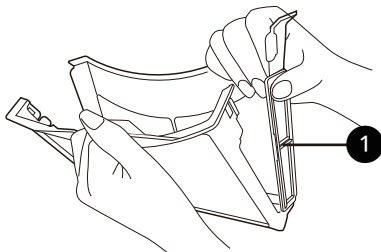

### NAPOMENA

- Proverite da li je strana filtera pravilno zatvorena. Ako to ne učinite, sve dlačice koje su se nagomilale na filteru mogu da dospeju u uređaj i mogu da izazovu narušavanje učinka sušenja.

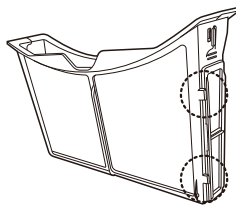

- 7 Zatvorite oba filtera za otpale dlačice i ponovo ih ubacite.

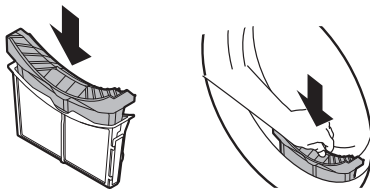

### ⚠ OPREZ

- Nemojte da ubacujete ili vadite odeću kada filter za otpale dlačice nije na odgovarajućem mestu.

Odeća može da upadne u otvor za filter i može da dovede do kvara uređaja.

## Ventilacija unutrašnjosti bubnja

Da biste lakše sprečili pojavu neprijatnih mirisa, vrata ostavite blago otškrinuta radi lakšeg provetravanja bubnja nakon upotrebe.

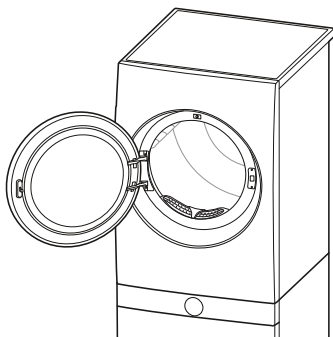

## Brisanje senzora za vlažnost

Ovaj uređaj detektuje nivo vlažnosti veša tokom rada, što znači da mora da se čisti **na svakih šest meseci** da bi se uklonile sve naslage kamenca na površini senzora.

Obrišite senzor unutar bubnja.

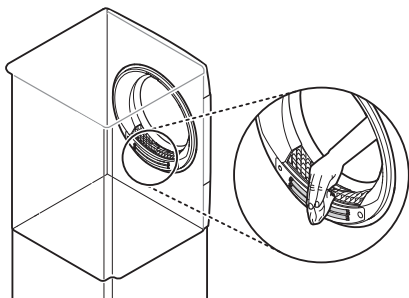

### ⚠ OPREZ

- Ne brišite senzor za vlažnost abrazivnim materijalima. Uvek čistite senzor pomoću suvog grubog akrilnog sunđera.

## Čišćenje rešetke za dovod hladnog vazduha

Usisavajte rešetku za dovod hladnog vazduha od 3 do 4 puta godišnje da biste bili sigurni da nema naslaga otpalih dlačica ili prašine koji mogu izazvati nepravilan protok vazduha. Uvek isključite uređaj iz napajanja pre čišćenja ili usisavanja.

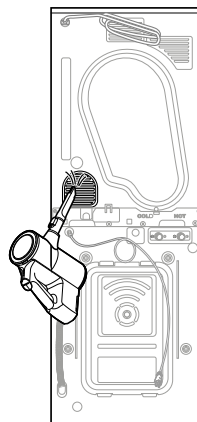

## NAPOMENA

- Topao vazduh se izbacuje kroz rešetku za ventilaciju.
- Treba da se obezbedi adekvatna ventilacija prostorije da bi se izbeglo zagađenje vazduha u prostoriji od jedinica koje sagorevaju druga goriva, kao što je otvoren plamen.

## Korišćenje funkcije čišćenja bubnja

Tokom vremena i upotrebe u uređaju mogu da se jave neprijatni mirisi koji ostaju na odeći nakon sušenja. Korišćenjem ove funkcije čišćenja **jednom mesečno (ili nakon sušenja 30 puta)** lakše se smanjuju neprijatni mirisi iz uređaja.

### ⚠ OPREZ

- Izvadite svu odeću iz uređaja.

- 1 Uključite uređaj.
- 2 Pritisnite dugme **Drum Care (Održavanje bubnja)**.
- 3 Držite dugme **Pokretanje/Pauza**.
  - Ova funkcija radi oko 3 sata.
- 4 Otvorite vrata mašine za sušenje da omogućite dovoljno strujanje vazduha u uređaju za uklanjanje zaostalih neprijatnih mirisa.

### **⚠ UPOZORENJE**

- Iz bezbednosnih razloga nemojte da dopustite da deca ili životinje ulaze u uređaj. To može da dovede do oštećenja ili povrede.

### Korišćenje funkcije čišćenja kondenzatora

Uređaj ispira otpale dlačice koje se nagomilavaju na površini kondenzatora, automatskim korišćenjem vode koja se kondenzuje iz odeće tokom rada. Korišćenjem funkcije za čišćenje **jednom mesečno (ili nakon sušenja 30 puta)** lakše ćete isprati otpale dlačice.

### **⚠ OPREZ**

- Izvadite svu odeću iz uređaja.

- 1 Otvorite vrata mašine za sušenje i izvucite unutrašnji i spoljašnji filter.

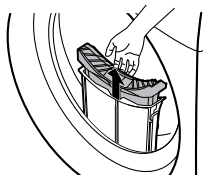

- 2 Naspite 1 litar čiste vode polako u otvor.

- Nemojte vodu brzo da sipate jer može da se izlije.
- Ako u odeljak sipate više od 1,5 l vode, doći će do toga ga se voda preliva.

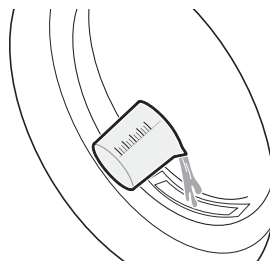

- 3 Ponovo umetnite unutrašnji i spoljašnji filter i zatvorite vrata mašine za sušenje veša.

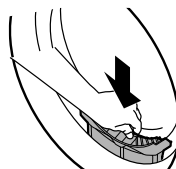

- 4 Uključite uređaj.
- 5 Pritisnite dugme **Condenser Care (Održavanje kondenzatora)**.
- 6 Držite dugme **Pokretanje/Pauza** da biste pokrenuli čišćenje kondenzatora.
  - Čišćenje kondenzatora nastavlja se 1 sat.
- 7 Otvorite vrata mašine za sušenje da omogućite dovoljno strujanje vazduha u uređaju za temeljnije sušenje creva nakon što se čišćenje završi.

## ⚠ UPOZORENJE

- Iz bezbednosnih razloga nemojte da dopustite da deca ili životinje ulaze u uređaj. To može da dovede do oštećenja ili povrede.

## Podaci o LED svetlu

Ovaj proizvod sadrži izvor svetlosti klase energetske efikasnosti G.

- LED svetlo će se uključiti i isključiti automatski u svakom od sledećih slučajeva:
  - prilikom otvaranja i zatvaranja vrata,
  - prilikom pritiskanja dugmadi **Napajanje** i **Pokretanje/Pauza**.
- LED svetlo ne može da se zamagli.
- LED svetlo ne sadrži živu.
- Pogledajte stranicu [www.lg.com/global/recycling](http://www.lg.com/global/recycling).

## NAPOMENA

- Ta funkcija se razlikuje u zavisnosti od kupljenog modela.

### Ako LED svetlo ne radi

Zatvorite vrata i ponovo ih otvorite ili pritisnite dugme **Napajanje**. Ako se LED svetlo ne upali, obratite se centru za informacije za korisnike kompanije LG Electronics. Ne pokušavajte da uklonite LED svetlo.

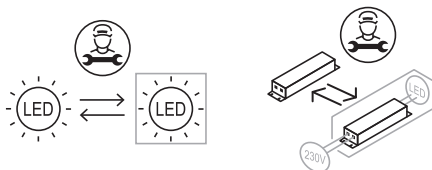

# REŠAVANJE PROBLEMA

Korišćenje vašeg uređaja može da dovede do grešaka i kvarova. Sledeća tabela sadrži moguće uzroke i napomene za rešavanje poruke o grešci ili kvara. Preporučuje se da pažljivo pročitate tabelu da biste uštedeli vreme i novac koje možete potrošiti prilikom pozivanja servisnog centra kompanije LG Electronics.

## Mašina za pranje veša

### Poruke o grešci

Simptomi	Mogući uzrok i rešenje
<b>IE</b> <b>GREŠKA NA ULAZU</b>	<b>Dovod vode nije odgovarajući na toj lokaciji. Voda ne ulazi u uređaj ili ulazi polako.</b> <ul style="list-style-type: none"> <li>• Proverite drugu slavinu u kući.</li> </ul>
	<b>Slavina za dovod vode nije u potpunosti otvorena. Voda ne ulazi u uređaj ili ulazi polako.</b> <ul style="list-style-type: none"> <li>• U potpunosti otvorite slavinu.</li> </ul>
	<b>Dovodna creva za vodu su presavijena.</b> <ul style="list-style-type: none"> <li>• Ispravite crevo ili ponovo postavite crevo za ulaz vode</li> </ul>
	<b>Filteri dovodnih creva su zapušeni.</b> <ul style="list-style-type: none"> <li>• Pregledajte i očistite ventil za dovod vode nakon zatvaranja slavina i uklanjanja spojeva creva na mašinu za pranje veša.</li> </ul>
<b>UE</b> <b>GREŠKA ZBOG DISBALANSA</b>	<b>Uređaj ima sistem koji detektuje i ispravlja disbalans uređaja.</b> <ul style="list-style-type: none"> <li>• Odeća je možda previše vlažna na kraju ciklusa; prerasporedite količinu da biste omogućili ispravno centrifugiranje. Zatvorite vrata i pritisnite dugme <b>Pokretanje/Pauza</b>. Može biti potrebno malo vremena pre nego što uređaj pokrene centrifugu. Vrata moraju biti zaključana pre aktiviranja centrifuge.</li> </ul>
	<b>Količina veša je premala. Ovaj sistem će možda da prekine centrifugiranje ili čak da prekine ciklus centrifugiranja u potpunosti ako se pojedinačni teški predmeti (npr. prostirka za kupatilo, bade mantil itd.) ubace u mašinu.</b> <ul style="list-style-type: none"> <li>• Dodajte 1 ili 2 slična komada odeće ili manje komade odeće da biste pomogli u balansiranju količine veša. Zatvorite vrata i pritisnite dugme <b>Pokretanje/Pauza</b>. Može biti potrebno malo vremena pre nego što uređaj pokrene centrifugu. Vrata moraju biti zaključana pre aktiviranja centrifuge.</li> </ul>
<b>OE</b> <b>GREŠKA NA IZLAZU ZA VODU</b>	<b>Odvodno crevo je presavijeno ili zapušeno. Voda iz uređaja se ne izbacuje ili se izbacuje sporo.</b> <ul style="list-style-type: none"> <li>• Očistite i ispravite odvodno crevo.</li> </ul>
	<b>Odvodni filter je zapušten.</b> <ul style="list-style-type: none"> <li>• Proverite i očistite odvodni filter.</li> </ul>

Simptomi	Mogući uzrok i rešenje
dE   dE2 <b>GREŠKA NA VRATIMA</b>	<p><b>Vrata su otvorena.</b></p> <ul style="list-style-type: none"> <li>Zatvorite vrata i postarajte se da ništa nije zahvaćeno vratima što bi sprečilo njihovo zatvaranje.</li> </ul> <p><b>Senzor vrata je u kvaru.</b></p> <ul style="list-style-type: none"> <li>Zatvorite vrata. Pozovite servisni centar kompanije LG. Broj telefona lokalnog servisnog centra kompanije LG možete da pronađete u garantnom listu.</li> </ul>
E E <b>GREŠKA KONTROLE</b>	<p><b>To je greška u upravljanju.</b></p> <ul style="list-style-type: none"> <li>Izvadite utikač za napajanje iz utičnice i pozovite servisni centar.</li> </ul>
LE <b>GREŠKA ZBOG ZAKLJUČANOG MOTORA</b>	<p><b>Preopterećenje motora.</b></p> <ul style="list-style-type: none"> <li>Ostavite uređaj na 30 minuta dok se motor ne ohladi, a zatim ponovo pokrenite ciklus.</li> </ul>
FE <b>GREŠKA ZBOG PRELIVANJA</b>	<p><b>Voda se preliva zato što je ventil za vodu možda neispravan.</b></p> <ul style="list-style-type: none"> <li>Zatvorite slavinu za vodu. Isključite utikač za napajanje. Pozovite servisni centar.</li> </ul>
PE <b>GREŠKA SENZORA PRITISKA</b>	<p><b>Senzor nivoa vode je u kvaru.</b></p> <ul style="list-style-type: none"> <li>Zatvorite slavinu za vodu. Isključite utikač za napajanje. Pozovite servisni centar.</li> </ul>
uS <b>GREŠKA SENZORA VIBRACIJA</b>	<p><b>Senzor vibracija je u kvaru.</b></p> <ul style="list-style-type: none"> <li>Pozovite servisni centar.</li> </ul>
FF <b>KVAR ZBOG ZAMRZAVANJA</b>	<p><b>Da li je smrznuto dovodno/odvodno crevo ili pumpa za izbacivanje vode?</b></p> <ul style="list-style-type: none"> <li>Isporučite toplu vodu u bubanj da biste odmrzli odvodno crevo i odvodnu pumpu. Pokrijte dovodno crevo vlažnim i toplim peškirom.</li> </ul>
RE <b>CURENJE VODE</b>	<p><b>Voda curi.</b></p> <ul style="list-style-type: none"> <li>Pozovite servisni centar.</li> </ul>
PF <b>KVAR NAPAJANJA</b>	<p><b>Tokom rada može da dođe do kvara napajanja ili nepravilnog snabdevanja strujom.</b></p> <ul style="list-style-type: none"> <li>Pritisnite dugme <b>Pokretanje/Pauza</b> da biste ponovo pokrenuli ciklus.</li> </ul>

## Zvukovi koje možete začuti

Simptomi	Mogući uzrok i rešenje
Klepetanje i zveketanje	<p><b>Strani predmeti kao što su ključevi, novčići ili zihernadle možda su u bubnju.</b></p> <ul style="list-style-type: none"> <li>Zaustavite uređaj, proverite da li u bubnju ima stranih predmeta. Ako se buka nastavi nakon što se uređaj restartuje, pozovite servis.</li> </ul>

Simptomi	Mogući uzrok i rešenje
Glasan tup zvuk	<p><b>Velike količine odeće mogu da proizvedu glasan tup zvuk. To je uglavnom normalno.</b></p> <ul style="list-style-type: none"> <li>Ako se zvuk i dalje čuje, uređaj verovatno nije uravnotežen. Zaustavite ga i prerasporedite količinu odeće.</li> </ul>
	<p><b>Odeća možda nije dobro raspoređena.</b></p> <ul style="list-style-type: none"> <li>Pauzirajte program i preraspodelite količinu odeće nakon što se vrata otključaju.</li> </ul>
Vibrirajući zvuk	<p><b>Ambalažni materijali nisu uklonjeni.</b></p> <ul style="list-style-type: none"> <li>Uklonite ambalažne materijale.</li> </ul>
	<p><b>Odeća možda nije ujednačeno raspoređena u bubnju.</b></p> <ul style="list-style-type: none"> <li>Pauzirajte program i preraspodelite količinu odeće nakon što se vrata otključaju.</li> </ul>
	<p><b>Ne naležu sve nožice za nivelisanje čvrsto i ujednačeno na pod.</b></p> <ul style="list-style-type: none"> <li>Pogledajte uputstva za <b>Nivelisanje uređaja</b> da biste podesili nivelisanje uređaja.</li> </ul>
	<p><b>Pod nije dovoljno čvrst.</b></p> <ul style="list-style-type: none"> <li>Proverite da li je pod čvrst i da se ne ugiba. Pogledajte odeljak <b>Zahtevi u vezi sa mestom instalacije</b> da biste izabrali odgovarajuću lokaciju.</li> </ul>

## Rad

Simptomi	Mogući uzrok i rešenje
Voda curi.	<p><b>Odvodne cevi u kući su zapušene.</b></p> <ul style="list-style-type: none"> <li>Otpušite odvodne cevi. Pozovite vodoinstalatera ako je potrebno.</li> </ul>
	<p><b>Curenje je izazvano nepravilnom instalacijom odvodnog creva ili zapušanim odvodnim crevom.</b></p> <ul style="list-style-type: none"> <li>Očistite i ispravite odvodno crevo. Redovno proveravajte i čistite odvodni filter.</li> </ul>
	<p><b>Poklopac filtera odvodne pumpe nije ispravno postavljen.</b></p> <ul style="list-style-type: none"> <li>Ponovo postavite filter odvodne pumpe.</li> </ul>
Uređaj ne radi.	<p><b>Kontrolna tabla se isključila zbog neaktivnosti.</b></p> <ul style="list-style-type: none"> <li>Ovo je normalno. Pritisnite dugme <b>Napajanje</b> da biste uključili uređaj.</li> </ul>
	<p><b>Uređaj je isključen iz napajanja.</b></p> <ul style="list-style-type: none"> <li>Postarajte se da je kabl čvrsto umetnut u funkcionalnu utičnicu.</li> </ul>
	<p><b>Dovod vode je isključen.</b></p> <ul style="list-style-type: none"> <li>Potpuno zavrните slavinu za dovod vode.</li> </ul>

Simptomi	Mogući uzrok i rešenje
<b>Uređaj ne radi.</b>	<b>Komande nisu pravilno podešene.</b> <ul style="list-style-type: none"> <li>Postarajte se da je program ispravno podešen. Zatvorite vrata i pritisnite dugme <b>Pokretanje/Pauza</b>.</li> </ul>
	<b>Vrata su otvorena.</b> <ul style="list-style-type: none"> <li>Zatvorite vrata i postarajte se da ništa nije zahvaćeno vratima što bi sprečilo njihovo zatvaranje.</li> </ul>
	<b>Automatski prekidač / osigurač je pokrenut/pregoreo.</b> <ul style="list-style-type: none"> <li>Proverite automatske prekidače / osigurače u domu. Zamenite osigurače ili resetujte prekidač. Uređaj treba da se nalazi na zasebnom kolu. Uređaj će nastaviti program tamo gde je zaustavljen kada se napajanje ponovo aktivira.</li> </ul>
	<b>Komanda mora da se resetuje.</b> <ul style="list-style-type: none"> <li>Pritisnite dugme <b>Napajanje</b>, zatim ponovo izaberite željeni program i pritisnite dugme <b>Pokretanje/Pauza</b>.</li> </ul>
	<b>Dugme Pokretanje/Pauza nije pritisnuto nakon podešavanja programa.</b> <ul style="list-style-type: none"> <li>Pritisnite dugme <b>Napajanje</b>, zatim ponovo izaberite željeni program i pritisnite dugme <b>Pokretanje/Pauza</b>. Uređaj se isključuje ako se dugme <b>Pokretanje/Pauza</b> ne pritisne u određenom vremenu.</li> </ul>
	<b>Izuzetno nizak pritisak vode.</b> <ul style="list-style-type: none"> <li>Proverite drugu slavinu u kući da utvrdite da li je pritisak vode u kući prikladan.</li> </ul>
	<b>Uređaj zagreva vodu ili proizvodi paru.</b> <ul style="list-style-type: none"> <li>Bubanj će možda privremeno da prestane sa radom tokom određenih ciklusa, dok se voda bezbedno zagreva do podešene temperature.</li> </ul>
<b>Tasteri možda neće pravilno funkcionisati.</b>	<b>Opcija Child Lock (Zaključavanje zbog dece) je aktivirana.</b> <ul style="list-style-type: none"> <li>Deaktivirajte opciju <b>Child Lock (Zaključavanje zbog dece)</b> ako je potrebno.</li> </ul>
<b>Vrata se ne otvaraju.</b>	<b>Vrata ne mogu da se otvore zbog bezbednosnih razloga nakon što se uređaj pokrene.</b> <ul style="list-style-type: none"> <li>Ovo je normalno. Možete bezbedno da otvorite vrata nakon što se signal  isključi.</li> </ul>
<b>Uređaj se ne puni pravilno.</b>	<b>Filter za dovod vode je zapušten.</b> <ul style="list-style-type: none"> <li>Proverite da li ulazni filteri na ventilima za punjenje nisu zapušteni.</li> </ul>
	<b>Ulazna creva su možda savijena.</b> <ul style="list-style-type: none"> <li>Proverite da li ulazna creva nisu savijena ili zapušena.</li> </ul>
	<b>Nedovoljan dovod vode.</b> <ul style="list-style-type: none"> <li>Proverite da li su slavine za vruću i hladnu vodu uključene do kraja.</li> </ul>

Simptomi	Mogući uzrok i rešenje
Uređaj se ne puni pravilno.	<p><b>Creva za snabdevanje vrućom i hladnom vodom su obrnuto postavljena.</b></p> <ul style="list-style-type: none"> <li>• Proverite spojeve creva za snabdevanje vodom.</li> </ul>
Uređaj ne izbacuje vodu.	<p><b>Savijeno odvodno crevo.</b></p> <ul style="list-style-type: none"> <li>• Proverite da li odvodno crevo nije savijeno.</li> </ul>
	<p><b>Odvodno crevo se nalazi na visini većoj od 1,2 m iznad poda.</b></p> <ul style="list-style-type: none"> <li>• Postarajte se da odvodno crevo nije na visini većoj od 1,2 m iznad dna uređaja.</li> </ul>
Deterdžent se ne ispušta u potpunosti ili se uopšte ne ispušta.	<p><b>Koristi se prevelika količina deterdženta.</b></p> <ul style="list-style-type: none"> <li>• Sledite smernice proizvođača deterdženta.</li> </ul>
	<p><b>Filter odvodne pumpe je možda blokiran.</b></p> <ul style="list-style-type: none"> <li>• Očistite odvodni filter.</li> </ul>
Vreme ciklusa je duže nego što je uobičajeno.	<p><b>Količina veša je previše mala.</b></p> <ul style="list-style-type: none"> <li>• Dodajte više predmeta da omogućite da uređaj ostvari balans što se tiče količine veša.</li> </ul>
	<p><b>Teški predmeti se mešaju sa lakšim predmetima.</b></p> <ul style="list-style-type: none"> <li>• Uvek se trudite da perete predmete slične težine da biste omogućili da uređaj ujednačeno raspodeljuje težinu količine veša za centrifugiranje.</li> </ul>
	<p><b>Veš nije dobro raspoređen.</b></p> <ul style="list-style-type: none"> <li>• Ručno preraspodelite količinu veša ako se predmeti zapetljaju.</li> </ul>
Završetak ciklusa je odložen.	<p><b>Detektovan je disbalans ili je uključen program za uklanjanje pene.</b></p> <ul style="list-style-type: none"> <li>• Ovo je normalna pojava. Preostalo vreme prikazano na ekranu je samo procenjeno trajanje. Stvarno preostalo vreme se možda razlikuje.</li> </ul>

## Učinak

Simptomi	Mogući uzrok i rešenje
Slabo uklanjanje fleka	<p><b>Prethodno ukorenjene fleke.</b></p> <ul style="list-style-type: none"> <li>• Veš koji je prethodno opran može imati mrlje koje su tvrdokorne. Ove mrlje su teške za uklanjanje i zahtevaju ručno pranje ili predobradu da bi se pomoglo u uklanjanju mrlja.</li> </ul>
Fleke	<p><b>Izbeljivač ili omekšivač se doziraju previše rano.</b></p> <ul style="list-style-type: none"> <li>• Odeljak dozirne posude je prepunjen. Zbog toga se izbeljivač ili omekšivač brzo ispuštaju. Uvek izmerite izbeljivač ili omekšivač da biste sprečili prepunjavanje.</li> <li>• Polako zatvorite dozirnu posudu za deterdžent.</li> </ul>

Simptomi	Mogući uzrok i rešenje
Fleke	<b>Izbeljivač ili omekšivač su dodati direktno u odeću u bubnju.</b> <ul style="list-style-type: none"> <li>Uvek koristite dozirne posude za deterđžent da se postarate da se izbeljivač ili omekšivač pravilno doziraju u odgovarajuće vreme programa.</li> </ul>
	<b>Odeća nije pravilno razvrstana.</b> <ul style="list-style-type: none"> <li>Uvek perite veš tamnih boja odvojeno od veša svetlih boja i belog veša da sprečite gubljenje boja.</li> <li>Nikada nemojte da perete veoma zaprljan veš sa blago zaprljanim vešom.</li> </ul>
Gužvanje	<b>Uređaj nije brzo ispražnjen.</b> <ul style="list-style-type: none"> <li>Uvek uklonite odeću iz uređaja čim se program završi.</li> </ul>
	<b>Uređaj je prekomerno napunjen.</b> <ul style="list-style-type: none"> <li>Uređaj može u potpunosti da se napuni, ali bubanj ne sme da bude napunjen vešom do vrha. Vrata uređaja treba lako da se zatvore.</li> </ul>
	<b>Creva za snabdevanje vrućom i hladnom vodom su obrnuto postavljena.</b> <ul style="list-style-type: none"> <li>Ispiranje vrućom vodom može da dovede do gužvanja odeće. Proverite spojeve creva za snabdevanje.</li> </ul>
	<b>Brzina centrifuge je možda prevelika.</b> <ul style="list-style-type: none"> <li>Postavite brzinu centrifuge prema vrsti odeće.</li> </ul>

## Neprijatan miris

Simptomi	Mogući uzrok i rešenje
Miris ustajalosti ili buđi u uređaju	<b>Unutrašnjost bubnja nije pravilno očišćena.</b> <ul style="list-style-type: none"> <li>Redovno pokrećite funkciju <b>Tub Clean (Čišćenje bubnja)</b>.</li> </ul>
	<b>Mirisi mogu da se pojave i ako odvodno crevo nije dobro namešteno, što izaziva zadržavanje vode (voda se vraća nazad u uređaj).</b> <ul style="list-style-type: none"> <li>Prilikom postavljanja odvodnog creva, pazite da se ono ne savije ili zapuši.</li> </ul>
	<b>Ako se posuda za deterđžent ne čisti redovno, mogu da se jave mirisi usled pojave buđi ili stranih materija.</b> <ul style="list-style-type: none"> <li>Izvadite i očistite posudu za deterđžent, naročito vrh i dno otvora posude.</li> </ul>

# Mašina za sušenje veša

## Poruke o grešci

Simptomi	Mogući uzrok i rešenje
dE 1 / dE2 <b>GREŠKA NA VRATIMA</b>	<b>Vrata su bila otvorena dok je uređaj radio ili se uređajem rukuje, a da vrata nisu ispravno zatvorena.</b> <ul style="list-style-type: none"> <li>Zatvorite vrata u potpunosti.</li> <li>Ako se dE 1 / dE2 ne izgubi, pozovite servisni centar.</li> </ul>
dE4 <b>GREŠKA NA VRATIMA</b>	<b>Detektor otvorenih/zatvorenih vrata ne funkcionise kako bi trebalo.</b> <ul style="list-style-type: none"> <li>Izvadite utikač za napajanje iz utičnice i pozovite servisni centar.</li> </ul>
EE 1 / EE2 <b>GREŠKA U VEZI SA TEMPERATUROM</b>	<b>Pokvario se senzor za temperaturu.</b> <ul style="list-style-type: none"> <li>Izvadite utikač za napajanje iz utičnice i pozovite servisni centar.</li> </ul>
FI <b>GREŠKA U VEZI SA TEMPERATUROM</b>	<b>Temperatura unutar bubnja se odjednom povisila.</b> <ul style="list-style-type: none"> <li>Izvadite utikač za napajanje iz utičnice i pozovite servisni centar.</li> </ul>
LE 1 <b>GREŠKA ZBOG ZAKLJUČANOG MOTORA</b>	<b>Motor je odjednom stao.</b> <ul style="list-style-type: none"> <li>Proverite da li količina veša premašuje maksimalan kapacitet za količinu veša.</li> <li>Izvadite utikač za napajanje iz utičnice i pozovite servisni centar.</li> </ul>
LE2 / RE <b>GREŠKA KOD KOMPRESORA</b>	<b>Kompresor je odjednom stao.</b> <ul style="list-style-type: none"> <li>Izvadite utikač za napajanje iz utičnice i pozovite servisni centar.</li> </ul>
DE <b>GREŠKA KOD ODVODNE PUMPE</b>	<b>Pokvario se motor odvodne pumpe.</b> <ul style="list-style-type: none"> <li>Izvadite utikač za napajanje iz utičnice i pozovite servisni centar.</li> </ul>
	<b>Temperatura okruženja za instalaciju je ispod nule.</b> <ul style="list-style-type: none"> <li>Preporučena temperatura okruženja za instalaciju je od 5 do 35 °C.</li> </ul>
drn <b>GREŠKA KOD ODVODA VODE</b>	<b>Odvodno crevo nije ispravno povezano.</b> <ul style="list-style-type: none"> <li>Ispravno povežite odvodno crevo.</li> <li>Proverite da li u odvodnom crevu ima začepljenja ili je presavijeno i da li je stisnuto iza ili ispod mašine za sušenje veša.</li> <li>Ako poruka nastavi da se pojavljuje, isključite kabl za napajanje i pozovite servisni centar.</li> </ul>
IF <b>GREŠKA KOD NEDOSTATKA FILTERA ZA OTPADNE DLAČICE</b>	<b>Filter za otpadne dlačice se ne nalazi u uređaju.</b> <ul style="list-style-type: none"> <li>Umetnite filter za otpale dlačice.</li> </ul>

Simptomi	Mogući uzrok i rešenje
P5 <b>GREŠKA KOD NAPAJANJA</b>	<b>Kabl za napajanje je neispravno povezan.</b> <ul style="list-style-type: none"> <li>• Proverite povezanost kabla za napajanje.</li> <li>• Ako poruka nastavi da se pojavljuje, isključite kabl za napajanje i pozovite servisni centar.</li> </ul>
[ ] <-> End	<b>Ukazuje da je mašina za sušenje veša pauzirana ili se bubanj mašine za sušenje veša periodično okreće.</b> <ul style="list-style-type: none"> <li>• Isključite uređaj i izvadite sav veš iz uređaja.</li> </ul>

## Rad

Simptomi	Mogući uzrok i rešenje
Uređaj neće da se uključi.	<b>Kabl za napajanje nije pravilno uključen u utičnicu.</b> <ul style="list-style-type: none"> <li>• Proverite da li je utikač čvrsto uključen u uzemljenu utičnicu koja odgovara pločici sa specifikacijama uređaja.</li> </ul>
	<b>Osigurač u kući je pregoreo, automatski osigurač je iskočio ili je došlo do nestanka struje.</b> <ul style="list-style-type: none"> <li>• Vratite dugme automatskog osigurača ili zamenite osigurač. Ne povećavajte kapacitet osigurača. Ako je problem preopterećenje kola, kvalifikovan električar treba da ga ispravi.</li> </ul>
Uređaj ne greje.	<b>Osigurač u kući je pregoreo, automatski osigurač je iskočio ili je došlo do nestanka struje.</b> <ul style="list-style-type: none"> <li>• Vratite dugme automatskog osigurača ili zamenite osigurač. Ne povećavajte kapacitet osigurača. Ako je problem preopterećenje kola, kvalifikovan električar treba da ga ispravi.</li> </ul>
	<b>Izabrani ciklus ne koristi toplotu.</b> <ul style="list-style-type: none"> <li>• Neki ciklusi podrazumevano ne koriste toplotu ili sušenje vazduhom. Izaberite ciklus koji omogućava sušenje toplotom.</li> </ul>
Voda curi.	<b>Opcionalno odvodno crevo nije ispravno povezano.</b> <ul style="list-style-type: none"> <li>• Ispravno povežite opcionalno odvodno crevo.</li> </ul>
	<b>Vrata su zatvorena dok su veš ili strane supstance zarobljeni u vratima.</b> <ul style="list-style-type: none"> <li>• Proverite da li je veš ili strani predmet zarobljen u vratima pre korišćenja uređaja. Ako voda stalno curi, obratite se LG Electronics korisničkom centru za informacije.</li> </ul>
Uređaj samostalno radi i pravi pauzu po završetku ciklusa sušenja.	<b>Ovako radi opcija sprečavanja gužvanja.</b> <ul style="list-style-type: none"> <li>• Proverite da li je opcija sprečavanja gužvanja podešena. Ova opcija je dizajnirana da spreči gužvanje koje se stvara kada se veš ne izvadi odmah nakon ciklusa sušenja. Kada je opcija podešena, uređaj se pokreće na 10 sekundi i zatim pauzira 5 minuta. Opcija radi do 2 sata.</li> </ul>

## Učinak

Simptomi	Mogući uzrok i rešenje
<b>Odeća se predugo suši.</b>	<b>Punjenje nije pravilno razvrstano.</b> <ul style="list-style-type: none"> <li>• Odvojite teške stvari od laganih. Većim i težim stvarima potrebno je više vremena za sušenje. Lagane stvari u punjenju sa težim mogu da zavaraju senzor jer se lakše stvari suše brže.</li> </ul>
	<b>Veliko punjenje teških tkanina.</b> <ul style="list-style-type: none"> <li>• Teškim tkaninama potrebno je više vremena da se osuše jer one imaju tendenciju da zadržavaju više vlage. Da biste smanjili vreme i održali doslednije vreme sušenja za velike i teške tkanine, odvojite ih u manja punjenja ujednačene veličine.</li> </ul>
	<b>Kontrole uređaja nisu ispravno podešene.</b> <ul style="list-style-type: none"> <li>• Koristite odgovarajuće postavke za kontrole za tip veša koji sušite. Neka punjenja mogu zahtevati podešavanje postavke nivoa sušenja za ispravno sušenje.</li> </ul>
	<b>Potrebno je očistiti filter za otpale dlačice.</b> <ul style="list-style-type: none"> <li>• Uklonite otpale dlačice iz filtera za otpale dlačice nakon svakog ciklusa. Kada se grudvice uklone, usmerite filter prema svetlu da biste videli da li je prljav ili zapušten. Kod nekih vrsta veša koje stvaraju velike količine učebanih grudvica, npr. kod novih peškira, možda bude potrebno da se ciklus pauzira i očisti filter tokom ciklusa.</li> </ul>
	<b>Osigurač u kući je pregoreo, automatski osigurač je iskočio ili je došlo do nestanka struje.</b> <ul style="list-style-type: none"> <li>• Vratite dugme automatskog osigurača ili zamenite osigurač. Ne povećavajte kapacitet osigurača. Ako je problem preopterećenje kola, kvalifikovan električar treba da ga ispravi.</li> </ul>
	<b>Uređaj je prekomerno napunjen.</b> <ul style="list-style-type: none"> <li>• Raspodelite veoma velika punjenja u manja punjenja za bolji učinak sušenja i efikasnost.</li> </ul>
	<b>Mašina za sušenje veša je model sa toplotnom pumpom.</b> <ul style="list-style-type: none"> <li>• Modelima mašina za sušenje veša sa toplotnom pumpom može biti potrebno više vremena za sušenje odeće. Međutim, u poređenju sa konvencionalnom mašinom za sušenje veša, gde grejač koristi mnogo više energije od motora bubnja, mašina za sušenje veša sa toplotnom pumpom koristi efikasniji izmenjivač toplote i generalno će koristiti manje energije, čak i tokom dugotrajnih ciklusa.</li> </ul>
<b>Vreme sušenja nije ujednačeno.</b>	<b>Toplotne postavke, količina veša ili vlažnost odeće nisu dosledni.</b> <ul style="list-style-type: none"> <li>• Vreme sušenja za punjenje razlikuje se u zavisnosti od tipa toplote koja se koristi (električna), količine veša, vrste tkanine, vlažnosti odeće i filtera za otpale dlačice. Čak i neizbalansirano punjenje u uređaju može da izazove nepravilno okretanje, što proizvodi odeću koja je više mokra, a njoj je potrebno više vremena za sušenje.</li> </ul>

Simptomi	Mogući uzrok i rešenje
<b>Masne ili prljave mrlje ostaju na odeći.</b>	<b>Omekšivač za veš ne koristi se ispravno.</b> <ul style="list-style-type: none"> <li>Prilikom pranja veša koji će se sušiti u uređaju koristite odgovarajuću količinu omekšivača za veš – kako je to preporučio proizvođač omekšivača za veš.</li> </ul>
	<b>Čista i prljava odeća suše se zajedno.</b> <ul style="list-style-type: none"> <li>Koristite uređaj samo za sušenje čistih stvari. Prljavština sa prljave odeće može da se prenese na čistu odeću u istim ili narednim punjenjima.</li> </ul>
	<b>Odeća nije ispravno očišćena ili isprana pre postavljanja u uređaj.</b> <ul style="list-style-type: none"> <li>Fleke na osušenoj odeći mogle bi da budu fleke koje nisu uklonjene tokom procesa pranja. Proverite da li je odeća potpuno čista ili isprana prema uputstvima za mašinu za pranje veša i deterdžent. Neke teže mrlje možda zahtevaju tretman pre pranja.</li> </ul>
<b>Odeća je zgužvana.</b>	<b>Odeća se predugo sušila (presušena odeća).</b> <ul style="list-style-type: none"> <li>Prekomerno sušenje veša može da dovede do gužvanja. Pokušajte sa kraćim vremenom sušenja.</li> </ul>
	<b>Odeća je predugo ostala u uređaju kada se ciklus završio.</b> <ul style="list-style-type: none"> <li>Koristite opciju <b>Anti Crease (Sprečavanje gužvanja)</b>.</li> </ul>
<b>Odeća se smanjuje.</b>	<b>Uputstva za brigu o tkanini se ne prate.</b> <ul style="list-style-type: none"> <li>Da biste izbegli smanjivanje odeće, uvek pogledajte i pratite uputstva za brigu o tkanini. Neke tkanine prirodno se smanjuju prilikom pranja. Druge tkanine mogu da se peru, ali će se skupiti kada se osuše u uređaju. Koristite postavke niske temperature ili bez grejanja.</li> </ul>
<b>Otpale dlačice ostaju na odeći.</b>	<b>Filter za otpale dlačice nije ispravno očišćen.</b> <ul style="list-style-type: none"> <li>Uklonite otpale dlačice iz filtera za otpale dlačice nakon svakog ciklusa. Kada se grudvice uklone, usmerite filter prema svetlu da biste videli da li je prljav ili zapušten. Ako izgleda prljavo, pratite uputstva za čišćenje. Kod nekih vrsta veša koje proizvode velike količine ućebanih grudvica možda bude potrebno da se filter za otpale dlačice očisti tokom ciklusa.</li> </ul>
	<b>Veš nije ispravno razvrstan.</b> <ul style="list-style-type: none"> <li>Neke tkanine stvaraju otpale dlačice (npr. beli pufnasti pamučni peškiri) i treba ih sušiti odvojeno od odeće koja je sakupljač ućebanih grudvica (npr. crne lanene pantalone).</li> </ul>
	<b>Uređaj je prekomerno napunjen.</b> <ul style="list-style-type: none"> <li>Raspodelite veoma velika punjenja u manja punjenja za sušenje.</li> </ul>
	<b>U džepovima je ostala maramica, papir itd.</b> <ul style="list-style-type: none"> <li>Detaljno pregledajte džepove pre sušenja veša.</li> </ul>
<b>Povećan elektricitet na odeći posle sušenja.</b>	<b>Odeća se predugo sušila (presušena odeća).</b> <ul style="list-style-type: none"> <li>Prekomerno sušenje veša može izazvati sakupljanje statičkog elektriciteta. Podesite postavke i koristite kraće vreme sušenja.</li> </ul>

Simptomi	Mogući uzrok i rešenje
<b>Povećan elektricitet na odeći posle sušenja.</b>	<p><b>Sušenje sintetike, trajnog otiska ili sintetičkih mešavina.</b></p> <ul style="list-style-type: none"> <li>• Te tkanine prirodno su pogodnije za stvaranje statičkog elektriciteta. Pokušajte sa korišćenjem omekšivača za veš ili koristite postavke Sušenje na vreme za kraće vreme.</li> </ul>
<b>Odeća ima vlažna mesta posle programa Sušenje.</b>	<p><b>Veoma mnogo ili veoma malo veša. Pojedinačne velike stvari kao što je čebe ili jorgan.</b></p> <ul style="list-style-type: none"> <li>• Ako se ubaci prevelika ili premala količina veša, senzor može da naiđe na poteškoće prilikom očitavanja nivoa suvoće veša. Koristite program Vremenski ograničeno sušenje za veoma male količine veša.</li> <li>• Veliki, kabasti predmeti poput čebadi ili jorgana ponekad mogu da se obmotaju oko sebe tako da nastane čvrsto zategnuta kugla platna. Spoljašnji slojevi će se osušiti i senzori će ih registrovati, dok unutrašnji, središnji deo ostaje vlažan. Prilikom sušenja jednog kabastog predmeta može biti korisno da se pauzira ciklus jednom ili dva puta ili da se veš preraspodeli da bi se odmotao i da bi se izložili vlažni delovi.</li> <li>• Da bi se osušilo nekoliko preostalih vlažnih predmeta iz velike količine veša ili nekoliko vlažnih delova na velikom predmetu nakon što se završi program Sušenje, ispraznite filter za otpale dlačice, a zatim podesite program Vremenski ograničeno sušenje da završite sušenje predmeta.</li> </ul>

## Mirisi

Simptomi	Mogući uzrok i rešenje
<b>Uređaj ima neprijatan miris.</b>	<p><b>Da li prvi put koristite uređaj?</b></p> <ul style="list-style-type: none"> <li>• Neprijatan miris nastaje zbog gumenog materijala unutar uređaja. Neprijatni miris je normalan kada je uređaj nov i nestaje nakon što pokrenete nekoliko ciklusa.</li> </ul>

Simptomi	Mogući uzrok i rešenje
<p><b>Uređaj ima neprijatan miris.</b></p>	<p><b>Da li osećate neprijatan miris tokom upotrebe?</b></p> <ul style="list-style-type: none"> <li>• Ne sipajte deterdžent preko preporučene količine proizvođača kada perete odeću. Prekomerna količina deterdženta može da se zadrži na odeći i izazove neprijatne mirise.</li> <li>• Ako ostavite odeću u mašini za pranje ili sušenje veša nakon završetka ciklusa, može doći do pojave neprijatnih mirisa. Izvadite odeću odmah po završetku ciklusa.</li> <li>• Za modele bez otvora, ostavite vrata mašine za sušenje veša otvorena nakon sušenja ili koristite magnetski blokator vrata (na nekim modelima) da vrata ostanu malo odškrinuta.</li> <li>• Ako neprijatni miris dolazi iz mašine za pranje veša, sledite uputstva u priručniku za proizvod da očistite lavabo/bubanj mašine za pranje veša.</li> <li>• Održavajte čistoću oba filtera za otpadne dlačice. Začepljeni ili prljavi filteri za otpadne dlačice mogu da izazovu pojavu neprijatnih mirisa. Nakon čišćenja filtera za otpadne dlačice, ostavite ga da se potpuno osuši pre korišćenja.</li> <li>• Periodično pokrenite cikluse <b>Drum Care (Održavanje bubnja)</b> i <b>Condenser Care (Održavanje kondenzatora)</b> sledeći uputstva u delu <b>ODRŽAVANJE</b>.</li> </ul>

## Često

### Wi-Fi

Simptomi	Mogući uzrok i rešenje
<p><b>Vaš aparat i pametni telefon nisu priključeni na Wi-Fi mrežu.</b></p>	<p><b>Lozinka za Wi-Fi mrežu na koju pokušavate da se priključite nije ispravna.</b></p> <ul style="list-style-type: none"> <li>• Pronađite Wi-Fi mrežu na koju je priključen vaš pametni telefon i uklonite je, a zatim registrujte svoj uređaj na <b>LG ThinQ</b>.</li> </ul> <p><b>Mobilni podaci na vašem pametnom telefonu su uključeni.</b></p> <ul style="list-style-type: none"> <li>• Isključite opciju <b>Mobilni podaci</b> na svom pametnom telefonu i registrujte uređaj pomoću Wi-Fi mreže.</li> </ul> <p><b>Naziv bežične mreže (SSID) nije ispravno podešen.</b></p> <ul style="list-style-type: none"> <li>• Naziv bežične mreže (SSID) treba da se sastoji od kombinacije latiničnih slova i brojeva. (Nemojte da koristite posebne znakove).</li> </ul> <p><b>Frekvencija rutera nije 2,4 GHz.</b></p> <ul style="list-style-type: none"> <li>• Podržani su samo ruteri čija je frekvencija 2,4 GHz. Podesite bežični ruter na 2,4 GHz i priključite uređaj na bežični ruter. Da biste proverili frekvenciju rutera, obratite se pružaocu internet usluga ili proizvođaču rutera.</li> </ul>

Simptomi	Mogući uzrok i rešenje
<b>Vaš aparat i pametni telefon nisu priključeni na Wi-Fi mrežu.</b>	<b>Udaljenost između uređaja i bežičnog rutera je suviše velika.</b> <ul style="list-style-type: none"><li>• Ako je udaljenost između uređaja i bežičnog rutera suviše velika, signal može da bude suviše slab i veza možda neće biti ispravno konfigurisana. Stavite ruter bliže uređaju.</li></ul>

### Korisnička služba i servis

Obratite se centru za informisanje korisnika kompanije LG Electronics.

- Da biste pronašli ovlašćene servisere kompanije LG Electronics, posetite naš veb-sajt [www.lg.com](http://www.lg.com) i sledite uputstva koja su tamo navedena.
- Ne preporučuje se da sami vršite popravke jer to može da dovede do dalje štete na uređaju i da poništi garanciju.
- Rezervni delovi navedeni u Uredbi 2019/2023 (mašina za pranje veša), 2023/2533 (mašina za sušenje veša) dostupni su u minimalnom trajanju od 10 godina.

## Beleške

