



РЪКОВОДСТВО ЗА ПОТРЕБИТЕЛЯ

WI-FI

ЗВУКОВА КОЛОНА

Преди да използвате вашата система, прочетете внимателно настоящото ръководство и го запазете за бъдещи справки.

Модел

S80TR (S80TR, SPT8-W, SPT85-SL, SPT85-SR)

- 2 Ако използвате външно устройство (напр. телевизионен декодер (STB), Blu-ray плейър, игрова конзола и др.), свържете го към звуковата колона или към телевизора чрез HDMI кабел.
- 3 Свържете към захранването в следния ред: безжичен суббуфер → безжични задни високоговорители → звукова колона. След това включете звуковата колона. Когато връзката се установи автоматично със звуковата колона, светодиодите върху безжичния суббуфер и безжичните задни високоговорители ще светнат в зелен цвят. (→ Вижте „Свързване на продукта“ на стр. 6.)

4 Използване на продукта с вашия телевизор (→ Вижте „Свързване с оптичен кабел“, „Свързване с HDMI кабел“, „Свързване чрез Bluetooth“ на стр. 30, 32, 34.)

-
- 1 Натиснете бутона **Функция**  няколкократно, докато на дисплея за състоянието не се появи надписа „**OPT/HDMI ARC**“.
 - 2 В настройките на телевизора задайте изходния високоговорител на [HDMI ARC], [Оптичен], [LG WOWCAST], или [Външен високоговорител].
 - 3 Когато телевизорът е свързан по правилен начин към продукта, на дисплея за състоянието със звуков сигнал ще се покаже надписа „**OPT**“, „**ARC**“ или „**E-ARC**“.

5 Свързване на продукта към вашия смартфон чрез Wi-Fi (→ Вижте „Свързване с продукта през приложението LG ThinQ“ на стр. 16.)



-
- 1 Свържете вашия смартфон към Wi-Fi.
 - 2 Инсталирайте **приложението LG ThinQ** от Google Play или App Store.
 - 3 Стартирайте **приложението LG ThinQ** и следвайте инструкциите.
 - 4 Продуктът ще се свърже с вашия смартфон и можете да управлявате продукта с **приложението LG ThinQ**.

6 Свързване на продукта към вашия смартфон чрез Bluetooth (→ Вижте „Свързване чрез Bluetooth“ на стр. 39.)

- 1 Докоснете бутона **Настройки**  на вашия смартфон и изберете **Bluetooth**. Включете функцията **Bluetooth**. (Изкл. > Вкл.)
- 2 Натиснете бутона **Bluetooth сдвояване** . След малко ще видите „BT READY“ на дисплея за състоянието.
- 3 Намерете и изберете „LG_Speaker_S80TR_XXXX“.
- 4 Когато продуктът е свързан към вашия смартфон чрез **Bluetooth**, можете да видите промяна на надписа върху дисплея за състоянието от „PAIRED“ → „Име на свързано Bluetooth устройство“ → „BT“.

Ръчно свързване на саундбара с безжичния субуфер или безжичните задни високоговорители (→ Вижте „Ръчно свързване на безжичния субуфер и безжичните задни високоговорители“ на стр. 8.)

Ако виждате светодиод в червен цвят върху безжичния субуфер или безжичните задни високоговорители, това означава, че звуковата колона не е свързана към високоговорителите. В този случай свържете ги в следния ред.

- 1 Натиснете Бутон **Вкл./Изкл.**  върху звуковата колона, за да я изключите.
- 2 Натиснете бутона **PAIRING** върху задната част на раздвоените безжични задни високоговорители. Проверете дали всеки светодиод премигва в зелен цвят.
 - Ако все още виждате светодиод в червен цвят върху безжичния субуфер или безжичните задни високоговорители, натиснете и задръжте отново бутона върху задната част на субуфера или безжичните задни високоговорители.
- 3 Натиснете Бутон **Вкл./Изкл.**  върху звуковата колона, за да я включите.
- 4 Когато връзката се установи, ще видите светодиоден индикатор в зелен цвят върху безжичния субуфер или безжичните задни високоговорители ще светнат в зелен цвят.

Кратко ръководство за звукова колона

- 2 Монтиране и използване на продукта

Монтаж

- 6 Свързване на продукта
- 10 Настройване на съраунд звука
- 16 Свързване с продукта през приложението LG ThinQ
- 17 Инсталиране на приложението LG ThinQ и регистриране на продукта
- 19 Възстановяване в начално състояние на продукта

Преглед на продукта

- 20 Предна част
- 22 Задна част
- 23 Преглед на дистанционното управление

Различни настройки за удобство

- 27 Функции за удобство

Свързване към телевизора

- 30 Свързване с оптичен кабел
- 32 Свързване с HDMI кабел
- 34 Свързване чрез Bluetooth

Свързване към външно устройство

- 35 Свързване с HDMI кабел
- 38 Свързване с оптичен кабел

Използване на продукта като аудио система

- 39 Свързване чрез Bluetooth

- 42 Свързване към USB устройство за съхранение
- 44 Използване на приложението LG ThinQ
- 45 Съвместимо с Google Асистент
- 46 Работи с Apple AirPlay
- 47 Свързване към Spotify
- 48 Работи с Alexa
- 49 Tidal Connect

Монтиране на продукта към стена

- 50 Проверка преди монтиране на стена
- 52 Монтиране на продукта към стена

Предпазни мерки за безопасност

- 54 Информация за безопасност и регулаторна информация
- 57 Предотвратяване на злоупотреба с продукта

Преди да докладвате за неизправност на продукта

- 61 Отстраняване на неизправности

Приложение

- 67 Спецификации
- 69 Регистрирани търговски марки и лицензи
- 71 Какво трябва да знаете за мрежовите услуги
- 71 Информация за софтуер с отворен код
- 72 Работа с продукта

Монтаж

Свързване на продукта

Можете да се насладите на по-богат звук, като свържете звуковата колона към безжичния субуфер.

Автоматично свързване на безжичния субуфер

След приключване на монтирането безжичният субуфер автоматично ще бъде свързан към звуковата колона. Свържете звуковата колона към субуфера в следния ред.

- 1 Включете захранващия кабел в безжичния субуфер.
- 2 Включете захранващия кабел, свързан към безжичния субуфер, в контакт.
- 3 Включете захранващите кабели в безжичните задни високоговорители и подредете захранващите кабели.
- 4 Включете захранващите кабели, свързани към безжичните задни високоговорители, в контакти.

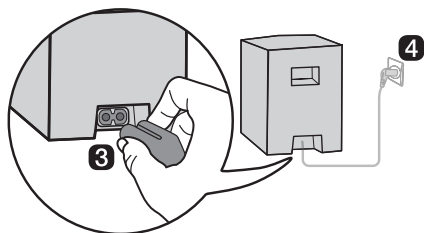
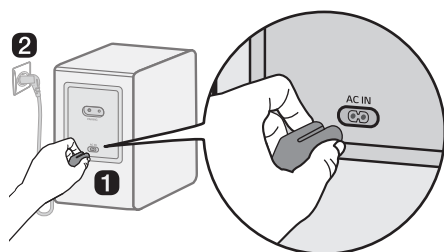

- 5 Включете захранващия кабел в звуковата колона.
- 6 Включете захранващия кабел, свързан към звуковата колона, в контакт.
- 7 Натиснете Бутон **Вкл./Изкл.**  върху звуковата колона, за да я включите.

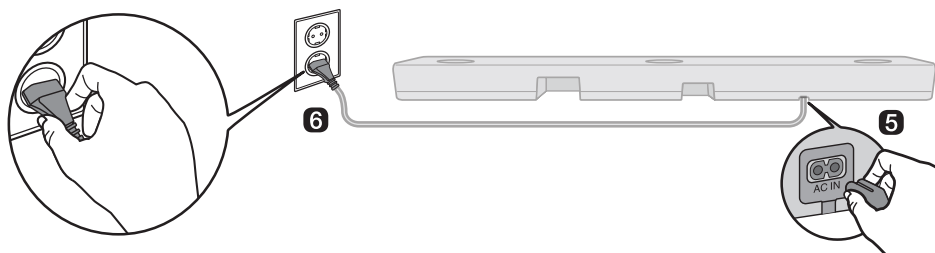

- 8 Когато връзката се установи автоматично, ще видите LED индикаторите върху задната част на безжичния субуфер и безжичните задни високоговорители да светват в зелен цвят.

Проверка на връзката с LED индикаторите върху задната част на безжичния субуфер и безжичните задни високоговорители

Можете да проверите състоянието на връзката, като погледнете LED индикаторите върху задната част на безжичния субуфер и безжичните задни високоговорители.

Цвят на светодиода	Състояние
Мигащ зелен цвят	В ход е свързване
Зелен	Успешно свързване
Червен	Лоша връзка или субуферът или безжичните задни високоговорители са в режим на готовност
Off	Захранващият кабел не е свързан

Ръчно свързване на безжичния субуфер и безжичните задни високоговорители

Ако виждате LED индикатор в червен цвят върху задната част на безжичния субуфер или безжичните задни високоговорители, това означава, че саундбарът не е свързан със субуфера или безжичните задни високоговорители. В този случай свържете ги в следния ред.

- 1 Натиснете Бутон **Вкл./Изкл.**  върху звуковата колона, за да я изключите.
- 2 Натиснете бутона **PAIRING** върху задната част на безжичния субуфер или безжичните задни високоговорители. Проверете дали светодиодът на задната страна на субуфера или светодиодът пред безжичните задни високоговорители мига в зелено. Ако все още виждате LED индикатор в червен цвят върху безжичния субуфер или безжичните задни високоговорители, натиснете и задръжте отново бутона върху задната част на субуфера или безжичните задни високоговорители.

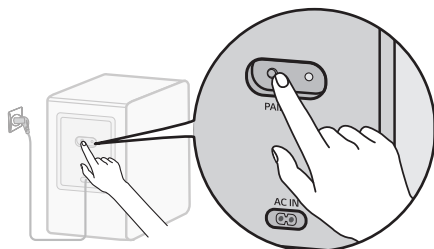

Ръчно свързване на безжичния субуфер

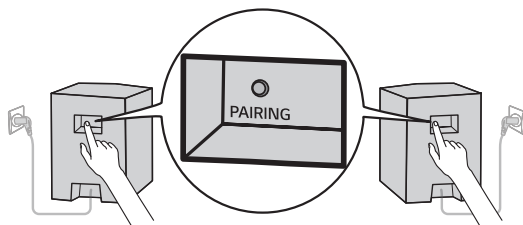

Ръчно свързване на безжичните задни високоговорители

- 3 Натиснете Бутон **Вкл./Изкл.**  върху звуковата колона, за да я включите.
- 4 Когато връзката се установи, ще видите LED индикаторът върху задната част на безжичния субуфер или безжичните задни високоговорители да светва в зелен цвят.

✔ Забележка

- Монтирайте звуковата колона възможно най-близо до безжичния суббуфер. Колкото по-близо е разстоянието между звуковата колона и безжичния суббуфер, толкова по-добро е качеството на звука.
- Моля, уверете се, че няма препятствия между звуковата колона и безжичния суббуфер.
- Позиционирайте задните високоговорители на поне 30 см от телевизора или монитора.
- За да предотвратите безжични смущения, поддържайте разстояние от поне 1 м между саундбара или безжичния суббуфер, безжичните задни високоговорители и всякакви периферни устройства, които генерират силни електромагнитни вълни (напр. безжични рутери, микровълнови печки и др.).

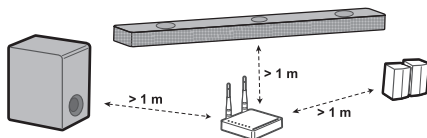

Настройване на съраунд звука

Функцията за съраунд звук ви позволява да чувате поглъщащ 3D звук, произведен от множество аудио канали от високоговорителите, независимо от каналите в първоначално записаното съдържание.

Например, ако слушате музика, записана в 2.0 канала със стандартни звукови ефекти, докато безжичните задни високоговорители са свързани, можете да чуете следната разлика.

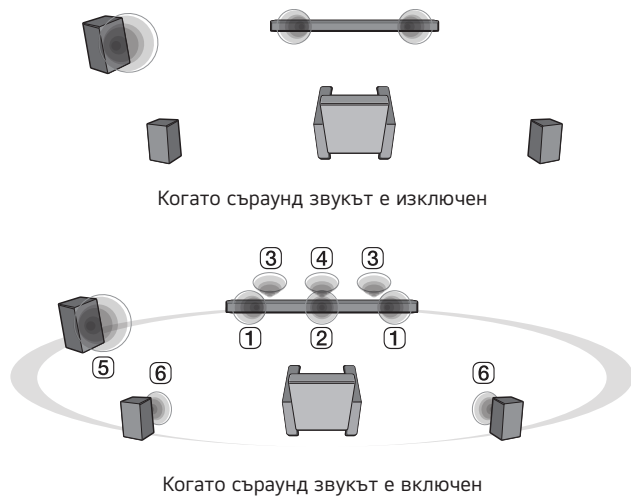

✓ Забележка

- Позициите на високоговорителите са както следва.

- ① Предни високоговорители
- ② Централен високоговорител
- ③ Горни високоговорители
- ④ Горен централен високоговорител
- ⑤ Субуфер
- ⑥ Задни високоговорители

Вкл./изкл. на съраунд звука

- 1 Натиснете бутона **Настройки** . Продуктът влиза в режим на настройка и можете да видите надписа „OFF-AUTO POWER“ или „ON-AUTO POWER“.

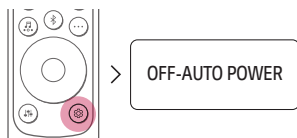

- 2 Докато надписа „OFF-AUTO POWER“ или „ON-AUTO POWER“ се превърта на дисплея за състоянието, натиснете бутона **Наляво/Надясно**, за да изберете настройката за съраунд звук. Можете да видите състоянието на съраунд звука, „OFF-SURROUND“ или „ON-SURROUND“.

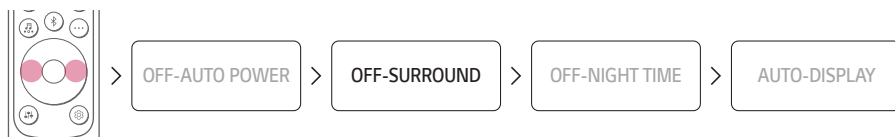

- 3 Докато надписа „OFF-SURROUND“ или „ON-SURROUND“ се превърта на дисплея за състоянието, натиснете бутона **Нагоре/Надолу**, за да включите или изключите съраунд звука.

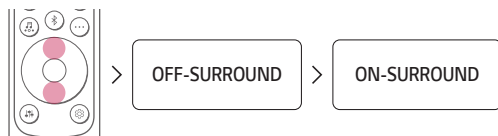

Звукът на високоговорителите се базира на входните канали

Звукови ефекти		
Вход	Изход	
	Задните високоговорители не са свързани	Задните високоговорители са свързани
AI SOUND PRO		
Звук, персонализиран с изкуствен интелект		
2.0 канала		
5.1 канала		
7.1 или повече канала		
7.1.4 канала		
STANDARD		
Можете да се наслаждавате на оптимизиран звук		
2.0 канала		
5.1 канала		
7.1 или повече канала		
7.1.4 канала		

Звукови ефекти		
Вход	Изход	
	Задните високоговорители не са свързани	Задните високоговорители са свързани

CINEMA







Кинематографичен 3D звук

2.0 канала		
5.1 канала		
7.1 или повече канала		
7.1.4 канала		

CLEAR VOICE PRO

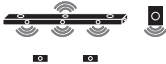
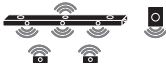
Подобрява яснотата на гласовете

2.0 канала		
5.1 канала		
7.1 или повече канала		
7.1.4 канала		

Звукови ефекти		
Вход	Изход	
	Задните високоговорители не са свързани	Задните високоговорители са свързани
SPORTS		
Реалистичен звук като на стадион		
2.0 канала		
5.1 канала		
7.1 или повече канала		
7.1.4 канала		
MUSIC		
Можете да се насладите на по-добър звук, оптимизиран за музика		
2.0 канала		
5.1 канала		
7.1 или повече канала		
7.1.4 канала		

Звукови ефекти		
Вход	Изход	
	Задните високоговорители не са свързани	Задните високоговорители са свързани

GAME

Оптимизиран звук за игра

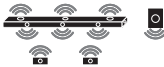
2.0 канала		
5.1 канала		
7.1 или повече канала		
7.1.4 канала		

BASS BLAST (BASS BLAST+)

Звук с подсилен бас

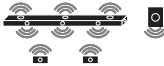
2.0 канала		
5.1 канала		
7.1 или повече канала		
7.1.4 канала		

Свързване с продукта през приложението LG ThinQ

Приложението **LG ThinQ** ви позволява да свържете продукта към мрежата и да контролирате продукта.

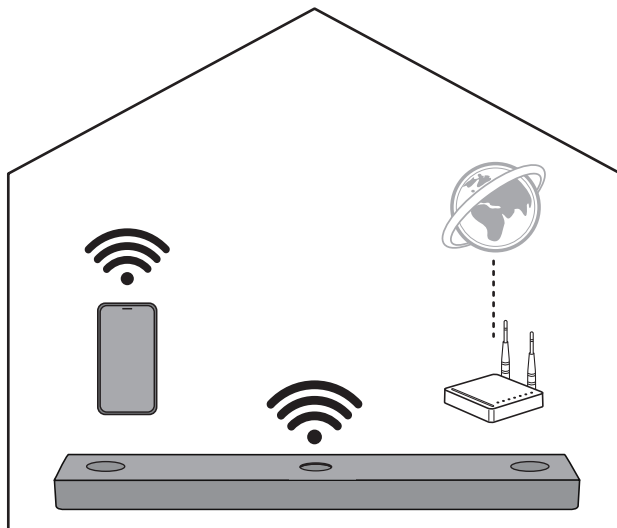

Моля, първо проверете следното.

- Имате ли безжичен рутер?
 - За да свържете вашия смартфон и продукта чрез Wi-Fi, трябва да разполагате с безжичен рутер, който е свързан към интернет.
 - Уверете се, че и двете устройства са свързани към една и съща Wi-Fi мрежа.
 - Ако сигналът на безжичния рутер е слаб, той може да не успее да се свърже. Преместете рутера по-близо до звуковата колона или го преместете надалеч от препятствия.
- Смартфонът ви има ли активиран **Bluetooth**?
 - Активирайте **Bluetooth** на вашия смартфон.
 - Ако **Bluetooth** е активиран, можете лесно да се свържете с Wi-Fi. Ако **Bluetooth** е деактивиран, продуктът може да не бъде регистриран в **приложението LG ThinQ**.
- **Приложението LG ThinQ** се предлага във версиите, изброени по-долу.
 - ОС Android™: Версия 9.0 или по-нова
 - ОС iOS: Версия 15.0 или по-нова
 - Минималните поддържани версии за всяка операционна система могат да се променят по-късно.

Инсталиране на приложението LG ThinQ и регистриране на продукта

Можете да управлявате домашния си уред, когато и да е, чрез **приложението LG ThinQ**.

Продукт без QR код

- 1 Отидете в Google Play или App Store на вашия смартфон и потърсете **приложението LG ThinQ**, за да го инсталирате.
- 2 Стартирайте **приложението LG ThinQ** и влезте в приложението с вашия акаунт. Ако нямате акаунт, можете също така да създадете нов акаунт.
- 3 Натиснете бутона за **добавяне (+)** и следвайте инструкциите в **приложението LG ThinQ**, за да регистрирате продукта си.

Продукт с QR код

Сканирайте QR кода в долната част на продукта с камерата на смартфона си или с приложение за сканиране на QR код.

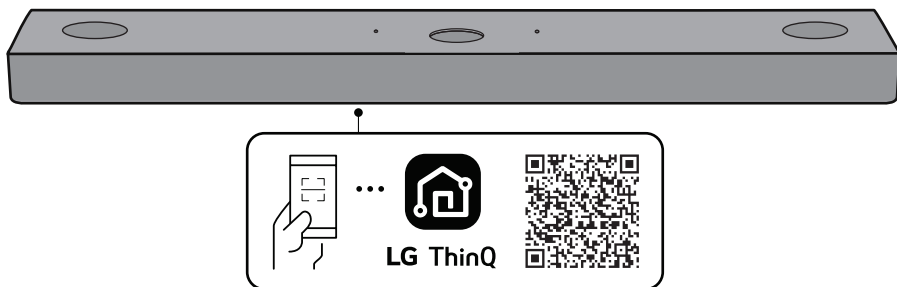

✔ **Забележка**

- Моля, имайте предвид, че QR кодът може да не е наличен в момента на покупката.
 - Мястото на прикрепване на QR кода може да се различава в зависимост от продукта.
 - Елементите от менюто настройки могат да варират в зависимост от производителя на смартфона и операционната система.
 - Google, Android, Google Play, Google Home и Google Cast са търговски марки на компанията Google LLC.
 - Ако паролата на рутера съдържа някои специални знаци (като например ` ' " + / \ ; : - _ ^ & () <>) или емотикони, звуковата колона може да не е свързана. Препоръчително е да зададете парола, като използвате комбинация от английски букви и цифри.
 - Препоръчително е да зададете типа защита на безжичния рутер на WPA2.
-

Възстановяване в начално състояние на продукта

Ако мрежовата връзка е нестабилна, ще трябва да я нулирате. Ако Wi-Fi мрежата е била променена, ще трябва да възстановите в начално състояние продукта и да го свържете отново към вашия смартфон.

Как да извършите възстановяване в начално състояние

- 1 Натиснете и задръжте бутона **Wi-Fi**  от страни на продукта, докато не чуете звуков сигнал.
- 2 Ще видите „**RESET**“ на дисплея за състоянието и всички настройки за безжичната мрежа на продукта ще бъдат изчистени.

✓ **Забележка**

- След като рестартирате продукта, ще трябва да свържете продукта отново към смартфона чрез Wi-Fi в **приложението LG ThinQ**.
-

Как да деактивирам безжичната(ите) връзка(и).

Натиснете и задръжте Бутон **Вкл./Изкл.**  за 3 секунди или повече, за да изключите продукта.

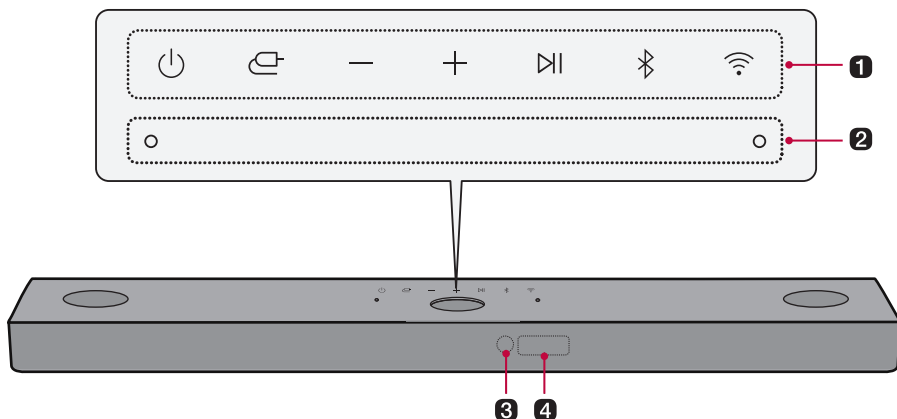

Преглед на продукта

Предна част



1 Бутон Вкл./Изкл.

Този бутон включва/изключва продукта.

- Ако натиснете и задържите Бутон **Вкл./Изкл.**  за повече от 3 секунди, Wi-Fi връзката ще се прекъсне и продуктът вече няма да издава звук. Натиснете бързо Бутон **Вкл./Изкл.**  за да поддържате Wi-Fi връзката за бъдеща употреба.

Функция

Натиснете бутона няколко пъти, за да изберете желаната функция или входен режим.

- OPT/HDMI ARC: Свързва продукта към телевизор, който поддържа оптичен кабел, ARC, E-ARC или LG Sound Sync
- BT: Свързва продукта чрез **Bluetooth**
- Wi-Fi: Свързва продукта чрез Wi-Fi
- HDMI: Свързва продукта към HDMI входен порт
- USB: Свързва продукта към USB устройство за съхранение

Сила на звука

Регулира силата на звука.

Възпроизвеждане/Пауза

Този бутон ви позволява да поставите на пауза или да възпроизведате музика.

Bluetooth сдвояване

Този бутон ви позволява да сдвоите вашето **Bluetooth** устройство като например смартфон с този продукт за три минути. (→ Вижте „Свързване чрез Bluetooth“ на стр. 39.)

Wi-Fi

Този бутон води директно към функцията Wi-Fi.

2 Вграден микрофон

Тази функция се използва при работа с функцията за калибриране на стаята в **приложението LG ThinQ**.

3 Приемник за дистанционно управление

Той получава безжични сигнали от дистанционното управление.

4 Дисплей за състоянието

Опции като например входен режим и сила на звука се показват в текст.

- Дисплеят за състоянието може да се управлява като автоматично, включено и изключено. (→ Вижте „Използване на Дисплея“ на стр. 29.)

✓ Забележка

- За да се намали консумацията на енергия, продуктът автоматично ще се изключи след 15 минути липса на входен сигнал от дадено външно устройство.
-

Задна част

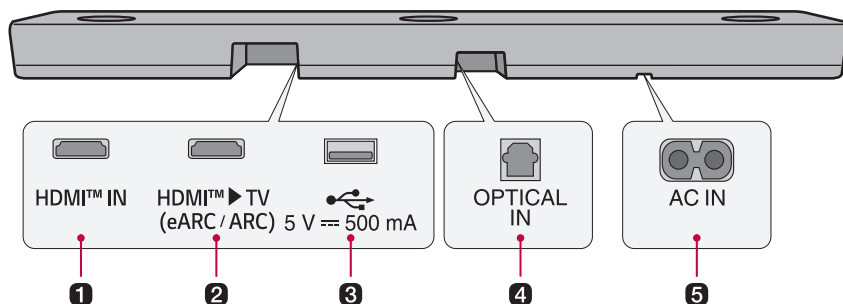

1 HDMI™ IN

Включете HDMI кабел, за да свържете външно устройство към продукта.

2 HDMI™ ► TV (eARC / ARC)

Включете HDMI кабел, за да свържете телевизора към продукта.

3 USB порт

Включете USB устройство за съхранение, за да възпроизведате музика с продукта.

4 OPTICAL IN

Включете оптичен кабел, за да свържете телевизора към продукта.

5 AC IN

Включете захранващия кабел в контакта.

Преглед на дистанционното управление

Можете да използвате дистанционното управление за управление на всички функции на продукта, от включване/изключване на захранването до активиране на кинематографичен звук.

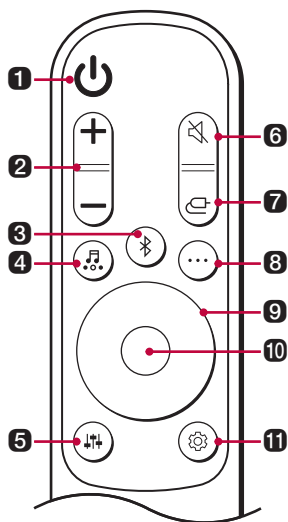

Смяна на батерията

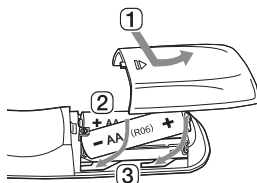

Използвайте батерии AA 1,5V. Сменете двете батерии, като ги поставите в дистанционното управление в съответствие с посочените указания.

- 1 Отворете капака на отделениято за батерии върху задната част на дистанционното управление.
- 2 Поставете батериите по такъв начин, че краищата + и - да съответстват на маркировката.
- 3 Затворете капака на отделениято за батерии.

Ако смените батерията с неоригинална батерия, съществува риск от пожар или експлозия.

1 Бутон Вкл./Изкл.

Включва/изключва продукта.

2 Сила на звука

Регулира силата на звука.

3 Bluetooth сдвояване

Този бутон ви позволява да сдвоите вашето **Bluetooth** устройство като например смартфон с този продукт за три минути. (→ Вижте „Свързване чрез Bluetooth“ на стр. 39.)

4 Звукови ефекти

Натиснете бутона, за да изберете желаното звуково поле.

- AI SOUND PRO: Изкуственият интелект избира оптималните настройки на звука, които да отговарят на вашето съдържание.
- STANDARD: Можете да се наслаждавате на оптимизиран звук.
- CINEMA: Възпроизвеждайте съдържание с 3D звук, подобен на кинозал.
- CLEAR VOICE PRO: Подобрява яснотата на гласовете.
- SPORTS: Реалистичен звук като на стадион.
- MUSIC: Можете да се насладите на по-добър звук, оптимизиран за музика.
- GAME: Оптимизиран звук за игра.
- BASS BLAST (BASS BLAST+): Басовите звуци са подобрени.

5 Настройване на звука

Този бутон регулира силата на звука на свързания високоговорител. Натиснете бутона **Настройване на звука**  и след това бутона **Наляво/Надясно**, за да изберете желания високоговорител, преди да натиснете бутона **Нагоре/Надолу**, за да увеличите/намалите силата на звука. Регулируемите високоговорители и диапазоните на настройка са както следва:

- WF (Субуфер): -15 - 6
 - C (Централен високоговорител): -6 - 6
 - OVC (Горен високоговорител): -6 - 6
 - R (Заден високоговорител): -6 - 6
 - TRE (Високи честоти): -6 - 6
 - MID (Средно): -6 - 6
 - BAS (Бас): -6 - 6
 - Регулирането на нивото на субуфера и задните високоговорители се прилага само когато субуфера и задните високоговорители са свързани.
-

6 Изключване на звука

Този бутон изключва звука от продукта.

7 Функция

Натиснете бутона няколко пъти, за да изберете желаня входен режим или функция.

8 Информация

Прегледайте информацията за свързания входен източник, свързаната Wi-Fi мрежа или свързаното **Bluetooth** устройство.

- Wi-Fi: Име на свързаното приложение
 - BT: Име на свързано **Bluetooth** устройство
 - OPT/ARC/E-ARC/HDMI: Текущ звуков източник
 - USB: Име на текущия звуков файл
-

9 Нагоре/Надолу/Наляво/Надясно

Този бутон се използва, когато регулирате настройките на удобните функции.

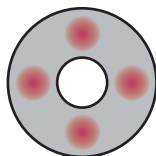

Нагоре/Надолу: Този бутон превърта през папките на USB устройството за съхранение. Можете да натиснете бутона, за да изберете желаната папка.

Наляво/Надясно: За да възпроизведете предишната песен, натиснете бутона Стрелка **Наляво**. За да възпроизведете следващата песен, натиснете бутона Стрелка **Надясно**.

10 Възпроизвеждане/Пауза

За да възпроизведете или поставите на пауза дадена песен, натиснете този бутон.

- Когато слушате музика на USB устройство за съхранение, можете да изберете режима на възпроизвеждане, като натиснете бутона за 3 секунди или по-дълго, след което натиснете **Нагоре/Надолу**, за да изберете желаната опция за Повторение.
 - OFF: Възпроизвежда файловете по ред, след което завършва възпроизвеждането
 - ONE: Възпроизвежда текущия файл многократно
 - FOLDER: Възпроизвежда само файлове в папката с повторение
 - ALL: Възпроизвежда всички файлове с повторение
 - SHUFFLE: Възпроизвежда произволен файл, докато всички файлове не се възпроизведат, след което завършва възпроизвеждането
-

11 Настройки

Този бутон ви позволява да регулирате настройките на този продукт: AUTO POWER, SURROUND, NIGHT TIME, DISPLAY. Натиснете бутона **Настройки**  и изберете настройката, като използвате бутона **Наляво/Надясно**, преди да натиснете бутона **Нагоре/Надолу**, за да включите/изключите настройката.

- **AUTO POWER:** Когато телевизорът или външното устройство са включени или изключени, продуктът също ще се включи или изключи автоматично. Налична е само когато продуктът е свързан към телевизора с оптичен кабел или **Bluetooth**. (→ Вижте „Използване на автоматично захранване“ на стр. 27.)
 - **SURROUND:** Функцията за съраунд звук ви позволява да чувате поглъщащ 3D звук, произведен от множество аудио канали от високоговорителите, независимо от каналите в първоначално записаното съдържание. (→ Вижте „Вкл./изкл. на съраунд звука“ на стр. 11.)
 - **NIGHT TIME:** Тази функция намалява общата сила на звука, но увеличава силата на меките и деликатни звуци. Това е полезно, когато се наслаждавате на музика или филм късно през нощта. (→ Вижте „Използване на нощен режим на работа“ на стр. 28.)
 - **DISPLAY:** Дисплеят за състоянието може да се управлява като автоматично, включено и изключено. (→ Вижте „Използване на Дисплея“ на стр. 29.)
-

Различни настройки за удобство

I Функции за удобство

Използване на автоматично захранване

Тази функция автоматично включва или изключва продукта, когато телевизорът или външното устройство са включени или изключени.

Когато свързаното устройство е включено, продуктът се включва автоматично и избира функция според входния сигнал.

Активиране/деактивиране на функцията за автоматично захранване

- 1 Натиснете бутона **Настройки** . Продуктът влиза в режим на настройка и можете да видите надписа „OFF-AUTO POWER“ или „ON-AUTO POWER“.

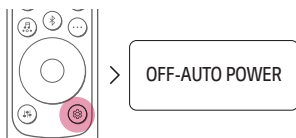

- 2 Докато надписа „OFF-AUTO POWER“ или „ON-AUTO POWER“ се превърта на дисплея за състоянието, натиснете бутона **Нагоре/Надолу**, за да включите или изключите функцията за автоматично захранване.

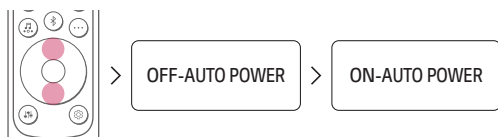

Използване на нощен режим на работа

Тази функция намалява общата сила на звука, но увеличава силата на меките и деликатни звуци. Това е полезно, когато се наслаждавате на музика или филм късно през нощта.

Активиране/деактивиране на функцията за нощен режим на работа

- 1 Натиснете бутона **Настройки** . Продуктът влиза в режим на настройка и можете да видите надписа „OFF-AUTO POWER“ или „ON-AUTO POWER“.

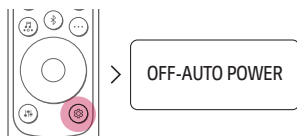

- 2 Докато надписа „OFF-AUTO POWER“ или „ON-AUTO POWER“ се превърта на дисплея за състоянието, натиснете бутона **Наляво/Надясно**, за да изберете настройката за нощен режим на работа. Можете да видите състоянието на нощния режим на работа, „ON-NIGHT TIME“ или „OFF-NIGHT TIME“.



- 3 Докато надписа „ON-NIGHT TIME“ или „OFF-NIGHT TIME“ се превърта на дисплея за състоянието, натиснете бутона **Нагоре/Надолу**, за да включите или изключите нощния режим на работа.



Използване на Дисплея

Дисплеят за състоянието може да се управлява като автоматично, включено и изключено.

Опция	Дисплей за състоянието
AUTO	Затъмнен 20 секунди след натискане на бутон.
ON	Винаги включен
OFF	Изключва се 20 секунди след натискане на бутон.

Активиране/деактивиране на функцията Дисплей

- 1 Натиснете бутона **Настройки** . Продуктът влиза в режим на настройка и можете да видите надписа „OFF-AUTO POWER” или „ON-AUTO POWER”.

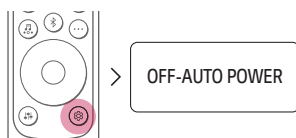

- 2 Докато надписа „OFF-AUTO POWER” или „ON-AUTO POWER” се превърта на дисплея за състоянието, натиснете бутона **Наляво/Надясно**, за да изберете настройката за Дисплея. Можете да видите състоянието на Дисплея „AUTO-DISPLAY”, „ON-DISPLAY” или „OFF-DISPLAY”.



- 3 Докато „AUTO-DISPLAY”, „ON-DISPLAY” или „OFF-DISPLAY” се превъртат на дисплея за състоянието, натиснете бутона **Нагоре/Надолу**, за да промените Дисплея на „AUTO” или да го включите или изключите.

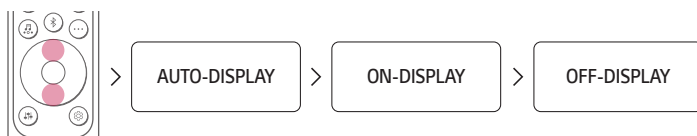

Свързване към телевизора

Свързване с оптичен кабел

Предавайте аудио звука на вашия телевизор към продукта, като го свържете към телевизора с оптичен кабел. Можете да добавите разнообразни 3D ефекти към оригиналния аудио звук, за да запълните стаята с дълбок, богат звук.

Гледане на телевизия след свързване с оптичен кабел

- 1 Ако цифровият кабелен извод има капак, първо отстранете капачите от двата края.

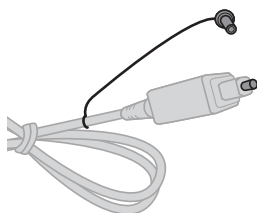

- 2 С помощта на оптичен кабел свържете изводът **OPTICAL IN** на задната част на продукта към извода **Оптичен цифров изход (OPTICAL OUT)** на телевизора, както е показано на снимката.

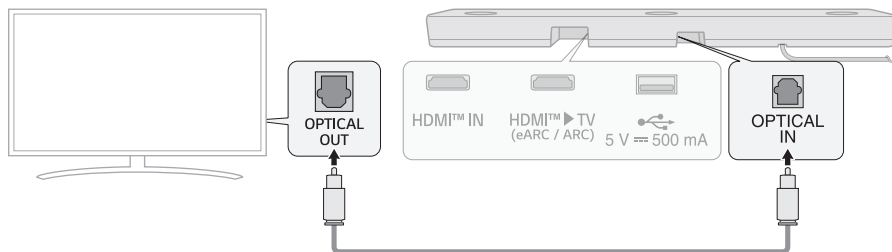

- 3 Натиснете бутона **Функция**  няколкократно, докато на дисплея за състоянието не се появи надписа „**OPT/HDMI ARC**“.

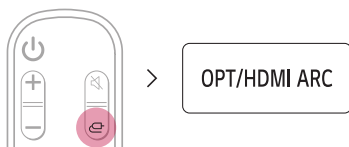

- 4 Натиснете бутона **Настройки** на дистанционното управление на телевизора, за да влезете в менюто [Високоговорител] и задайте изходния високоговорител на [Оптичен] или [Външен високоговорител]. Настройките и елементите от менюто могат да варират в зависимост от производителя на телевизора.

✓ **Забележка**

- Ако оптичният входен сигнал и ARC сигналът се опитват да се свържат едновременно, ARC сигналът ще има приоритет.

Когато използвате телевизор LG

Можете да регулирате силата на звука с дистанционното управление на телевизора LG, ако телевизорът е свързан към продукта с оптичен кабел. Можете да направите това само на телевизор, който поддържа функцията за синхронизиране на звука (Sound Sync) за телевизор LG. Проверете ръководството за потребителя на вашия телевизор, за да видите дали телевизорът ви се поддържа.

Функции, контролируеми с дистанционно управление за телевизор LG

Сила на звука, включване/изключване на звука

✓ **Забележка**

- Когато телевизорът е свързан по правилен начин към продукта, на дисплея за състоянието ще се появи надписа „**LG OPT**“.
- Когато използвате продукта с дистанционно управление за телевизор LG, зададената на телевизора сила на звука и състоянието за включване/изключване на звука автоматично ще се приложат към продукта.
- Все още можете да използвате дистанционното управление на продукта, дори след като го свържете към телевизор LG.
- За да използвате LG Sound Sync, може да се наложи да промените настройката на звука на вашия телевизор. Настройката може да варира в зависимост от телевизора.

Свързване с HDMI кабел

Можете да предавате аудио звук от телевизора към продукта, като свържете телевизора към продукта с HDMI кабел. Добавете разнообразни 3D ефекти към оригиналния аудио звук, за да запълните стаята с дълбок, богат звук.

Гледане на телевизия след свързване с HDMI кабел

- 1 С помощта на HDMI кабела свържете извода **HDMI™ ► TV (eARC / ARC)** върху задната част на продукта към извода **HDMI IN (ARC)** на телевизора, както е показано на снимката.

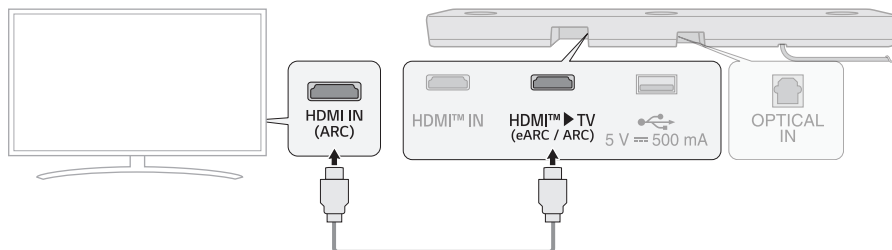

- 2 Натиснете бутона **Функция**  неколккратно, докато на дисплея за състоянието не се появи надписа „**OPT/HDMI ARC**“.

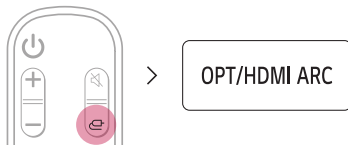

- 3 Натиснете бутона **Настройки** на дистанционното управление на телевизора, за да влезете в менюто [Високоговорител] и задайте изходния високоговорител на [HDMI ARC]. Настройките и елементите от менюто могат да варират в зависимост от производителя на телевизора.
- 4 Когато телевизорът е свързан по правилен начин към продукта, на дисплея за състоянието ще се появи надписа „**ARC**“ или „**E-ARC**“.

✓ **Забележка**

- E-ARC поддържа висококачествен звук като например DTS-HD Master Audio™, DTS:X®, Dolby TrueHD и Dolby Atmos®.
- Ако искате да използвате Dolby Atmos® или DTS:X®, свързаното устройство и съдържанието му трябва да поддържат Dolby Atmos® или DTS:X®.
- Уверете се, че вашият телевизор поддържа функцията eARC, преди да включите eARC от менюто **Настройки**. За повече информация как да използвате тази функция, вижте ръководството за потребителя на вашия телевизор. Настройките могат да варират в зависимост от телевизора.
- Използвайте сертифициран кабел с логото HDMI.

SIMPLINK

- SIMPLINK се отнася до функцията HDMI-CEC, която ви позволява да използвате едно дистанционно управление за телевизор, за да управлявате лесно дадено аудио устройство или плейър, свързан към телевизор LG чрез HDMI.
 - Функции, контролируеми със съвместимо със SIMPLINK дистанционно управление за телевизор LG: Включване/изключване на захранването, контрол на силата на звука, включване/изключване на звука и др.
- За повече информация как да настроите SIMPLINK, вижте ръководството за потребителя на вашия телевизор LG.



✓ Забележка

- Функцията SIMPLINK може да не работи по правилен начин в зависимост от състоянието на продукта или други свързани устройства.
 - HDMI-CEC функции според производителя на телевизора: LG SIMPLINK, Sony BRAVIA Sync/Link, Philips EasyLink, Samsung Anynet+ и др.

Използване на WOW Orchestra с телевизор LG

Комбинацията от звуковата колона на LG и телевизора на LG ви предоставя най-доброто изживяване при слушане, извеждайки звук едновременно и през двете устройства.

Тази функция се активира автоматично, когато звуковата колона е свързана към телевизора и можете да я изберете от менюто за извеждане на звук от телевизора.

✓ Забележка

- Предлага се на някои модели телевизори и звукови колони на LG.
- Тя работи в съответствие с аудио кодека, поддържан от телевизора.
- Тази функция работи само когато телевизорът е свързан с HDMI кабел или когато е свързан телевизор, който поддържа вградената функция LG WOWCAST.
- Не забравяйте да активирате e-ARC на телевизора.
- Съобщенията, визуализирани на телевизора, може да се различават в зависимост от модела.
- Вижте ръководството с инструкции за телевизора за повече подробности относно настройките.

Използване на режим PSW с функция WOW Orchestra

Режим PSW (Personalized Sound Wizard) е персонализиран режим на звука, предлаган от телевизорите LG, който може да се ползва с функцията WOW Orchestra.

С персонализирания режим на звука, предлаган от телевизорите LG, избраният от потребителя източник на звук се анализира с помощта на технология за дълбоко обучение с изкуствен интелект, за да се настрои като предпочитан оптимален звук.

✓ Забележка

- Вижте ръководството с инструкции за телевизора за повече подробности относно настройките.
-

Свързване чрез Bluetooth

Bluetooth представлява технология, която безжично свързва електронни продукти около вас.

Свържете продукта към телевизор чрез **Bluetooth** и се наслаждавайте на звука на вашия телевизор с високо качество.

Гледане на телевизия след безжично свързване

- 1 Натиснете бутона **Bluetooth** **сдвояване** . След малко на дисплея за състоянието се появява надписа „**BT READY**“.

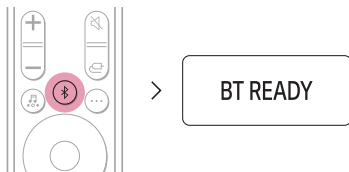

- 2 Натиснете бутона **Настройки** на дистанционното управление на телевизора и влезте в менюто [Високоговорител], за да зададете изходния високоговорител на [Bluetooth].
- 3 Намерете и изберете „LG_Speaker_S80TR_XXXX“.
- 4 Когато продуктът е свързан към телевизора чрез **Bluetooth**, можете да видите промяна на състоянието на дисплея от „**PAIRED**“ (Свързан) → „**Име на свързания телевизор**“ → „**BT**“ (Готов за употреба).

✓ **Забележка**

- За **Bluetooth** устройства символите, които не могат да бъдат визуализирани (напр. Корейската азбука, наречена хангъл) са показани като „-“ на дисплея за състоянието на продукта.
- Натиснете бутона **Информация**  на дистанционното управление, за да проверите името на свързаното **Bluetooth** устройство. Ще видите името на свързаното **Bluetooth** устройство да се показва на дисплея за състоянието.

Свързване към външно устройство

Свързване с HDMI кабел

Свържете телевизора и външното устройство (конзола за игри, DVD плейър и др.) с HDMI кабел и се насладете на дълбок и богат звук.

Свързване на външно устройство чрез HDMI (A)

- 1 Свържете външно устройство като например DVD или Blu-ray плейър. Следвайки инструкциите на снимката по-долу, свържете извода **HDMI OUT** на устройството към извода **HDMI™ IN** на задната част на продукта.
- 2 С помощта на HDMI кабела свържете извода **HDMI™ ► TV (eARC / ARC)** на задната част на продукта към извода **HDMI IN (ARC)** на телевизора.

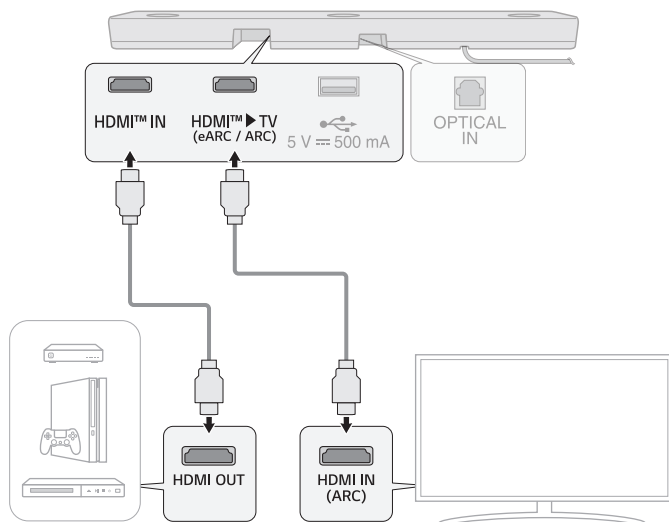

- 3 Натиснете бутона **Функция**  няколкократно, докато на дисплея за състоянието не се появи надписа „HDMI“.



- 4 Когато външното устройство е свързано по правилен начин с продукта, можете да слушате звука на устройството. Когато възпроизвеждате видеоклипа с технологията Dolby Atmos® или DTS:X®, на дисплея за състоянието ще се появи надписа „DOLBY ATMOS“ или „DTS:X“.

✓ **Забележка**

- Dolby Atmos® или DTS:X® аудио поддържа 3.1.3 канала. Когато са свързани безжичните задни високоговорители, се поддържат 5.1.3 канала.
- Моля, проверете настройките за аудио изход в менюто Настройки на вашето външно устройство (напр. Blu-ray плейър или телевизор). Аудио изходът трябва да бъде зададен на [Без кодиране], [Закодиран звук], [Автоматично] или [Директно преминаване на сигнала]. За повече информация как да настроите изхода, вижте ръководството за потребителя на вашето външно устройство.
- Използвайте сертифициран кабел с логото HDMI.

Свързване на външно устройство чрез HDMI **B**

- 1 Свържете външно устройство като например декодер, DVD или Blu-ray плейър. Следвайки инструкциите на снимката по-долу, свържете извода **HDMI OUT** на устройството към извода **HDMI IN** на телевизора.
- 2 С помощта на HDMI кабела свържете извода **HDMI™ ► TV (eARC / ARC)** на задната част на продукта към извода **HDMI IN (ARC)** на телевизора.

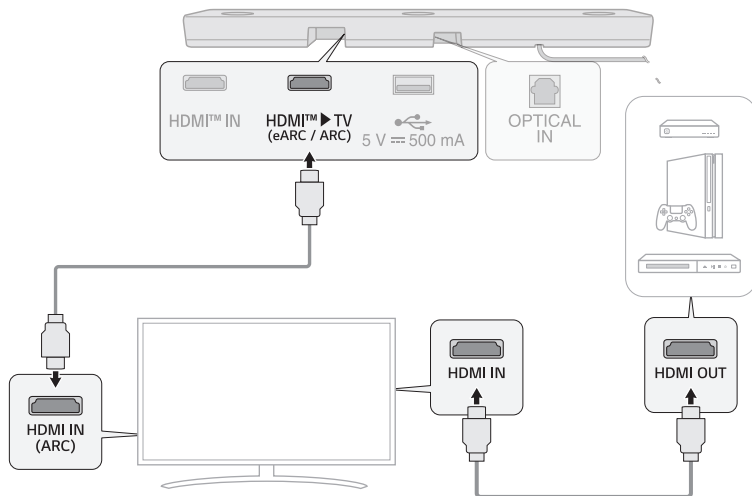

- 3 Натиснете бутона **Функция**  няколкократно, докато на дисплея за състоянието не се появи надписа „**OPT/HDMI ARC**“.

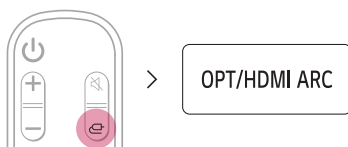

- 4 Когато външното устройство е свързано по правилен начин с продукта, можете да слушате звука на устройството.

✓ **Забележка**

- Възможно е да няма звук в зависимост от спецификациите на свързания телевизор. Препоръчително е да свържете външното устройство директно към продукта. (→ Вижте „Свързване на външно устройство чрез HDMI A“ на стр. 35.)

Свързване с оптичен кабел

Свържете телевизора и външното устройство (конзола за игри, DVD плейър и др.) с оптичен кабел и се насладете на дълбок и богат звук.

Свързване на външно устройство чрез оптичен кабел

- 1 Използвайте оптичния кабел, за да свържете извода **OPTICAL IN** върху задната част на продукта към извода **OPTICAL OUT** на вашето външно устройство (напр. телевизор, Blu-ray плейър), както е показано на снимката.

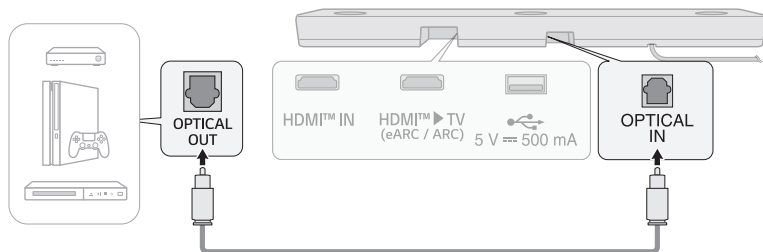

- 2 Натиснете бутона **Функция**  неколккратно, докато на дисплея за състоянието не се появи надписа „**OPT/HDMI ARC**“.

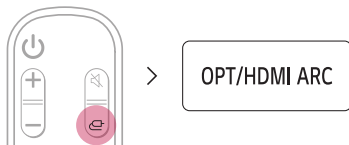

- 3 Когато външното устройство е свързано по правилен начин с продукта, на дисплея за състоянието ще се появи надписа „**OPT**“.

Използване на продукта като аудио система

Свързване чрез Bluetooth

Можете да възпроизведате музикални файлове, съхранени на **Bluetooth** устройство, или да стартирате музикални приложения, за да се наслаждавате на музиката с този продукт.

Моля, първо проверете следното.

- **Bluetooth** устройствата, които трябва да бъдат свързани към продукта, трябва да отговарят на следните спецификации.
 - Технология **Bluetooth** 5.1
 - Кодек: SBC, AAC
- Стъпките за свързване на устройството към продукта могат да варират в зависимост от типа и модела на **Bluetooth** устройството. За повече информация как да свържете устройството, вижте ръководството за потребителя на вашето външно устройство.

Изберете [**Bluetooth**] от менюто **Настройки** на вашия смартфон.

Елементите от менюто Настройки могат да варират в зависимост от производителя и модела на вашия смартфон.

- 1 Включете продукта.
- 2 Натиснете бутона **Bluetooth** . След малко на дисплея за състоянието се появява надписа „**BT READY**“.

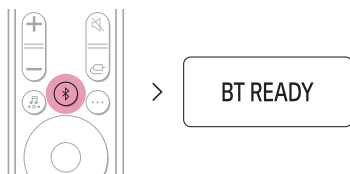

- 3 Докоснете бутона **Настройки**  /  на вашия смартфон и изберете **Bluetooth**.

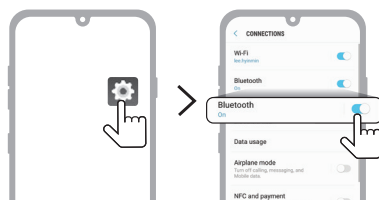

(Телефон с Android)

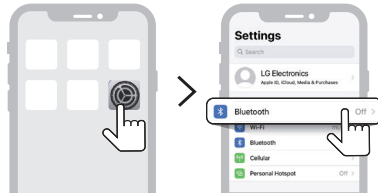

(iPhone)

- 4 Включете функцията **Bluetooth**. (Изкл. > Вкл.)
- 5 Ще видите списък на устройствата с възможност за свързване на вашия смартфон. Намерете и изберете „LG_Speaker_S80TR_XXXX“.



- 6 Когато продуктът е свързан към смартфона чрез **Bluetooth**, ще видите надписа на дисплея за състоянието да се променя от „**PAIRED**“ (Свързан) → „**Име на свързано Bluetooth устройство**“ → „**BT**“ (Готов за употреба).
- 7 Ако не можете да намерите продукта „LG_Speaker_S80TR_XXXX“, докоснете бутона **Обнови**  в горния десен ъгъл на екрана на смартфона с Android или изключете **Bluetooth** и го включете отново на телефон с iPhone.

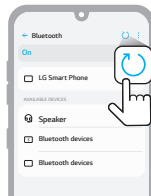

(Телефон с Android)

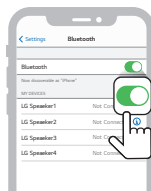

(iPhone)

- 8 Стартирайте приложение за музика и слушайте музика на смартфона.



✓ Забележка

- Колкото по-близо е **Bluetooth** устройството до продукта, толкова по-добра е вашата връзка.
 - Ако сте натиснали бутона **Bluetooth** **сдвояване** (📶) на продукта и сте избрали опцията „**BT**“, но не сте могли да се свържете с **Bluetooth** устройството, ще видите надписа „**BT READY**“ върху дисплея за състоянието. Проверете състоянието на **Bluetooth** устройството.
 - Когато използвате **Bluetooth**, трябва да регулирате силата на звука до подходящо ниво.
 - В **Bluetooth** името на този продукт „LG_Speaker_S80TR_XXXX“, „XXXX“ представлява произволно генерирани четирицифрени числа и букви.
-

Свързване към USB устройство за съхранение

Насладете се на висококачествен звук, като свържете USB устройство за съхранение, съдържащо музикални файлове, към продукта.

Свързване на продукта към USB устройство за съхранение

1 Включете USB устройството за съхранение в **USB** порта на задната част на продукта.

- Продуктът не може да възпроизвежда от всякакви устройства, свързани чрез хъб за USB устройство за съхранение или кабел за USB устройство за съхранение.
- Продуктът не може да бъде свързан с каквото и да е USB устройство за съхранение, MP3 плейър тип USB или четец на карти, които изискват инсталиране на отделно устройство.

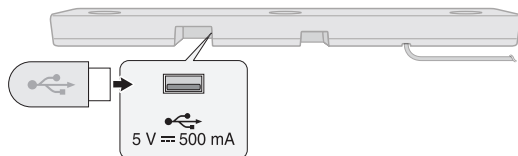

2 Натиснете бутона **Функция**  неколккратно, докато на дисплея за състоянието не се появи надписа „USB“.

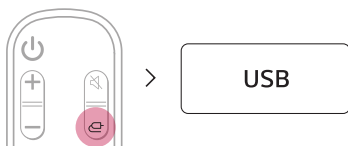

3 Когато продуктът е свързан по правилен начин към USB устройство за съхранение, броят на музикалните файлове в USB устройството ще се появи на дисплея за състоянието. Натиснете бутона **Възпроизвеждане/Пауза**  на дистанционното управление, за да се насладите на музиката.

Забележка

- Препоръчително е да закупите отделен USB преходник-удължител, за да улесните включването и изваждането на USB устройства за съхранение.
- Закупете USB преходник-удължител с удължителен кабел USB 2.0.
- USB устройствата с голям обем на съхранение могат да отнемат няколко минути, за да навигират през файловете.
- LG Electronics не носи отговорност за каквато и да е загуба на данни. Моля, винаги архивирайте данните на вашето USB устройство за съхранение, за да сведете до минимум щетите, причинени от загуба на данни.
- Поддържат се само формати FAT16/FAT32/NTFS. Форматът exFAT не се поддържа.
- Използвайте USB порта на този продукт само за възпроизвеждане на медийни файлове. Не можете да зареждате външни устройства с USB порта.

Поддържани USB устройства за съхранение

- MP3 плейър
- MP3 плейър флаш устройство
- USB флаш устройство
- USB 2.0

Този продукт може да не разпознае някои USB устройства за съхранение.

Спецификации на файлове за възпроизвеждане

Разширение на файла	Честота на дискретизация / Побитова скорост
MP3	32 kHz - 48 kHz / 8 kbps - 320 kbps
AAC	32 kHz - 48 kHz / 8 kbps - 320 kbps
OGG	32 kHz - 48 kHz / 64 kbps - 320 kbps

Разширение на файла	Честота на дискретизация
FLAC (16 бита/24 бита)	32 kHz, 44,1 kHz, 48 kHz, 88,2 kHz, 96 kHz, 176,4 kHz, 192 kHz
WAV (16 бита/24 бита)	32 kHz, 44,1 kHz, 48 kHz, 88,2 kHz, 96 kHz, 176,4 kHz, 192 kHz

- Брой файловете с възможност за възпроизвеждане: До макс. 2 000
- Максимален брой директории: До макс. 200
- Този продукт не може да възпроизвежда файлове, защитени с DRM (Управление на цифрови права).
- Този продукт не може да възпроизвежда видео файлове от USB устройство за съхранение.

Използване на приложението LG ThinQ

Контролиране на функциите на устройството

Стартирайте **приложението LG ThinQ**. Можете лесно да настроите [Sound Effect] и [Night Time] и да регулирате нивото на всеки високоговорител без дистанционно управление.

Докоснете бутона **Настройки**  на първия екран, за да промените настройките на звуковата колона.



Използване на функцията за калибриране на стаята

Тази технология ви позволява да анализирате звука, идващ от продукта, и да прецизирате настройките на аудио звука. Моля, имайте предвид, че когато стартирате функцията за калибриране на стаята, продуктът може да издаде по-силен звук от очакваното.

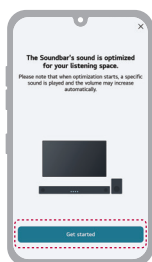

✓ **Забележка**

- Някои менюта могат да се добавят към началната карта, така че можете да използвате менюто по-достъпно.

Моля, първо проверете следното.

- Имайте предвид, че някои функции, спецификации, приложения, услуги и/или съдържание („Функции“) може да не са налични в някои държави. Функциите може да се различават според държавата и подлежат на промяна без предизвестие. Функциите може да не са налични на някои езици. Моля, вижте lg.com за статус на услугата по държава.

| Съвместимо с Google Асистент

Управлявайте устройството си само с гласа си с помощта на Google Assistant.

Ако имате съвместимо устройство с активиран Google Assistant и с функцията Google Cast, можете да добавите това устройство в приложението си Google Home. Ще можете да възпроизвеждате, пропускате или спирате музика и да променят силата на звука – просто попитайте Google Assistant.

Изисквания

- Устройство с активиран Google Асистент (продава се отделно)
- Този продукт трябва да бъде свързан към Интернет.
- Този продукт трябва да бъде регистриран в приложението **Google Home**.



Използване на функцията Google Cast™

Можете да слушате любимата си музика на този продукт, като използвате стотици приложения с активиран Google Cast на вашия телефон, таблет или лаптоп.



Просто докоснете бутона **Cast** от приложенията, които вече познавате и обичате. Не са необходими нови влизания или изтегляния. Използвайте телефона си за търсене, възпроизвеждане, пауза и увеличаване на силата на звука от всяко място в дома.

За повече информация относно Google Cast, включително списък с приложения с активиран Google Cast, от които можете да предавате, посетете адрес g.co/cast/audio

За да настроите многостайни високоговорители с други високоговорители с активиран Google Cast, изтеглете приложението **Google Home**.

Работи с Apple AirPlay

Този продукт ви позволява да слушате музиката от вашето iOS устройство чрез AirPlay.

✓ Забележка

- Уверете се, че този продукт и вашето iOS устройство са свързани към една и съща Wi-Fi мрежа.
- Уверете се, че вашето iOS устройство работи с iOS 11.4 или по-нова версия.
- Високоговорителите с активирана функция AirPlay 2 са необходими за поточно предаване към множество високоговорители.

Настройка на Wi-Fi мрежа с iOS устройство

- 1 Включете продукта, като натиснете Бутон **Вкл./Изкл.** (🔊).
- 2 На вашето iOS устройство изберете **Настройки** и след това **Wi-Fi**.
- 3 Изберете „LG_Speaker_SB0TR_XXXX” от **НАСТРОЙВАНЕ НА НОВ AIRPLAY ВИСОКОГОВОРИТЕЛ**.
- 4 Уверете се, че вашият домашен рутер е избран. В тази стъпка можете да промените името на продукта по ваш избор, а също така можете да зададете парола. След като завършите настройките, изберете **Напред**.
- 5 Изберете **Готово**.



Поточно предаване на музика чрез AirPlay

От контролния център:

- 1 Отворете Контролния център на вашето iOS устройство.
- 2 Докоснете AirPlay (📶).
- 3 Изберете вашия продукт, за да слушате музика. Можете да изберете един или повече високоговорители с активирана функция AirPlay 2.

От дадено приложение за музикален плейър:

- 1 Отворете дадено приложение за музикален плейър.
- 2 Докоснете AirPlay (📶).
- 3 Изберете вашия продукт, за да слушате музика. Можете да изберете един или повече високоговорители с активирана функция AirPlay 2.



Apple®, AirPlay®, iPad®, iPad Air®, iPad Pro® и iPhone® са търговски марки на Apple Inc., регистрирани в САЩ и други страни.

Използването в материалите на значката на Apple означава, че аксесоарът е проектиран да работи специално с технологията, идентифицирана в значката, и е бил сертифициран от разработчика, за да отговаря на стандартите за производителност на Apple.

За да управлявате този високоговорител, поддържащ AirPlay 2, е необходима iOS 11.4 или по-нова версия.

| Свързване към Spotify

Използвайте телефона, таблета или компютъра си като дистанционно управление за Spotify. Отидете на адрес [spotify.com/connect](https://www.spotify.com/connect), за да научите как.



Софтуерът Spotify подлежи на лицензи на трети страни, намиращи се тук: <https://www.spotify.com/connect/third-party-licenses>.

Работи с Alexa

Alexa ви позволява да използвате гласа си, за да управлявате този продукт, като произнасяте команди чрез вградено устройство Alexa. Вграденото устройство Alexa се продава отделно.

Ред на настройка на Alexa

Стартирайте **приложението LG ThinQ** и докоснете бутона **amazon alexa** на първия екран и след това следвайте инструкциите.



Инструкции за употреба на Alexa

- **Подробно обяснение:** Чрез вградените устройства Alexa (напр. Amazon Echo) можете да поискате от Alexa да възпроизвежда музика на вашата [S80TR]. Например „Alexa, пусни джаз на [LG S80TR Soundbar]“.
- **Предпочитан високоговорител:** Можете да зададете един или повече високоговорители, така че определени устройства в рамките на дадена група с интелигентни домашни устройства да възпроизвеждат музика. Можете да зададете високоговорители, като използвате приложението Alexa.
- **Предаване на музика от приложението Alexa:** Можете да управлявате възпроизвеждането на музика на вашата [S80TR] дистанционно от приложението Alexa.

Amazon, Alexa и всички свързани лога са търговски марки на Amazon.com, Inc. или нейните дъщерни дружества.

Забележка

- Тази услуга се предоставя от Amazon и може да бъде прекратена по всяко време. LG не поема отговорност за наличността на услугата.
- Екранът на приложението Amazon Alexa може да бъде променен без предварително уведомление.
- Тази функция може да не се предлага в някои държави.
- За повече информация посетете уеб сайта
- <https://www.amazon.com/gp/help/customer/display.html?nodeId=202207000>

| Tidal Connect

Използвайте мобилния си телефон или таблет като дистанционно управление за Tidal. Отидете на адрес <https://tidal.com/connect>, за да научите как.



Монтиране на продукта към стена

I Проверка преди монтиране на стена

Можете да монтирате този продукт и безжичните задни високоговорители на стена.

Когато прикрепвате продукта и безжичните задни високоговорители към стената, следвайте инструкциите по-долу.

Моля, първо проверете следното.

- Може да е трудно да свържете външни устройства и кабели след монтиране на стена. Първо свържете дадено външно устройство с правилния свързващ кабел към продукта, преди да го монтирате към стената.
- Моля, обърнете внимание на следното, когато монтирате продукта на стената. По време на процеса може да възникне повреда на продукта или телесно нараняване.
 - Не поставяйте предмети върху горната част на монтирания към стената продукт.
 - Закрепете продукта здраво към стената с помощта на фиксиращите винтове, така че да не падне.
 - Уверете се, че е извън обсега на деца. Издърпването или разклащането на монтирания продукт може да доведе до падането му.
- Върху горната част на продукта също така има и високоговорители. Когато монтирате продукта под телевизора, монтирайте го на разстояние 10 cm от долната част на телевизора.
- Когато сглобявате, се уверете, че всички предоставени винтове са закрепени. Ако винтовете не са затегнати напълно, продуктът може да се наклони или преобърне, което да доведе до повреда. Затягането на винтовете с прекомерна сила може да доведе до отделянето им поради износване на винтовата връзка.

Компоненти за монтиране на продукта

Звукова колона



Стенна скоба



Винтове за звуковата колона



Ръководство за монтаж на
стенната скоба

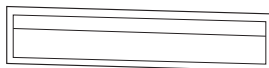

Продава се отделно

Винтове за скобата



Дюбели



✔ Забележка

- За монтиране на продукта не се предоставят винтове и дюбели. За монтажа препоръчваме Hilti (HUD-1 6 x 30).
-

Монтиране на продукта към стена

- 1 Намерете водача за монтаж на стенната скоба в опаковката на продукта. Прикрепете двата монтажни водача за скобата за монтиране на стена, за да ги свържете в едно.
- 2 Подравнете „TV Bottom Line“ върху водача за монтаж на стенната скоба с долната част на телевизора и го закрепете към стената. Подравнете центъра на монтирания на стената телевизор с частта, обозначена с „TV Center“ във водача за монтаж.

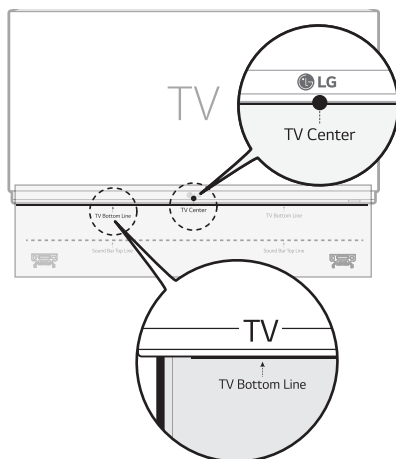

- 3 С химикал маркирайте отворите за винтове върху водача за монтаж, където ще бъдат закрепени стенните скоби.

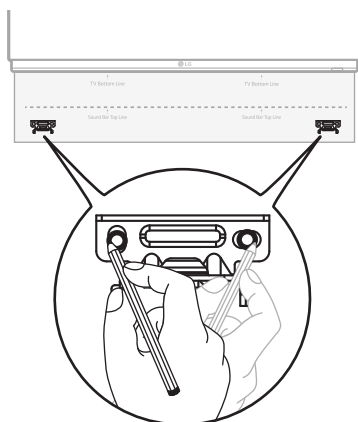

- 4 Пробийте отвори за винтове в маркираните позиции върху водача за монтаж.
- 5 Отстранете водача за монтаж на стенната скоба от стената.

- 6** Закрепете здраво скобите към стената с помощта на дюбели и винтове.

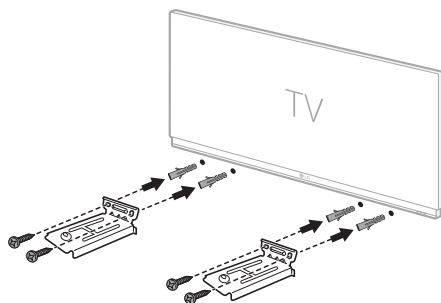

- 7** Поставете продукта върху скобите. Позиционирайте продукта върху скобите, така че отворите за винтове върху долната част на продукта да се подравнят с отворите за винтове върху стенната скоба.

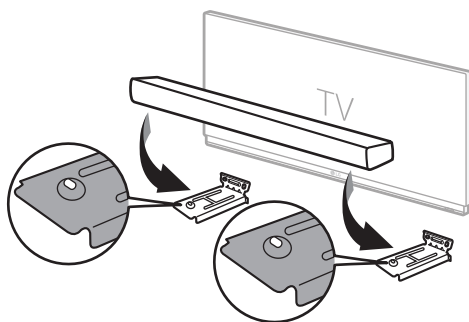

- 8** Закрепете здраво продукта към стенните скоби, като използвате предоставените винтове.

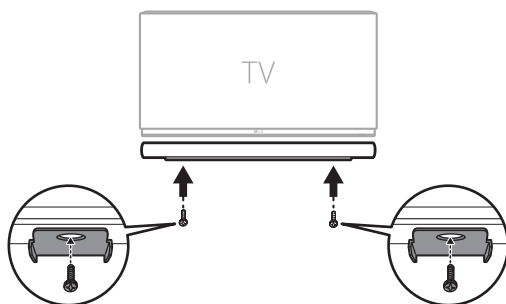

Предпазни мерки за безопасност

Информация за безопасност и регулаторна информация

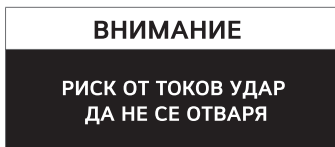

ВНИМАНИЕ: ЗА ДА СЕ НАМАЛИ ОПАСНОСТТА ОТ ТОКОВ УДАР, НЕ СВАЛЯЙТЕ КАПАКА (ИЛИ ЗАДНАТА ЧАСТ). ВЪТРЕ НЯМА ЧАСТИ, КОИТО ДА СЕ ОБСЛУЖВАТ ОТ ПОТРЕБИТЕЛЯ. ЗА ОБСЛУЖВАНЕ ТЪРСЕТЕ КВАЛИФИЦИРАН СЕРВИЗЕН ПЕРСОНАЛ.



Знакът „светкавица в равностранен триъгълник“ има за цел да предупреди потребителя за наличието на неизолирано опасно напрежение в затворената част на уреда, което може да е достатъчно силно, за да представлява риск от токов удар.



Знакът с удивителна в равностранен триъгълник има за цел да предупреди потребителя за наличието на важни инструкции за работа и поддръжка (обслужване) в ръководството, съпровождащо уреда.

ПРЕДУПРЕЖДЕНИЕ:

- ЗА ДА НАМАЛИТЕ РИСКА ОТ ПОЖАР ИЛИ ТОКОВ УДАР, НЕ ИЗЛАГАЙТЕ ТОЗИ ПРОДУКТ НА ДЪЖД ИЛИ ВЛАГА.
- Не монтирайте този уред в затворено пространство, като например шкаф за книги или подобна мебел.

ВНИМАНИЕ:

- Не използвайте продукти под високо напрежение около този продукт (като например електрическа мухобойка). Този продукт може да се повреди поради токов удар.
- Върху апарата не трябва да се поставят източници на открит пламък, като например запалени свещи.
- Не закривайте вентилационните отвори. Монтирайте в съответствие с указанията на производителя. Процепите и отворите в корпуса са направени за вентилация и с цел да осигурят надеждна работа на продукта и да го предпазват от прегряване. Никога не закривайте отворите, поставяйки продукта върху легло, канапе, килим или друга подобна повърхност. Този продукт не трябва да се поставя във вградена инсталация като например шкаф за книги или книжен стелаж, освен ако не е осигурена подходяща вентилация или не са спазени указанията на производителя.

- Уредът не трябва да се излага на вода (капки или пръски) и върху него не трябва да се поставят предмети, пълни с течности, като например вази.
- За информация, свързана с безопасността, включително продуктова идентификация и характеристики на захранването, моля, вижте основния етикет в долната част или на другата повърхност на уреда.
- Внимавайте деца да не поставят ръцете си или други предмети във въздуховода на високоговорителя.
 - * въздуховод на високоговорителя: Отвор върху кутията на тонколоната за обогатен басов звук. (корпуса)

ПРЕДУПРЕЖДЕНИЕ относно захранващия кабел

Захранващият щепсел е изключващото устройство. В случай на извънредна ситуация, захранващият щепсел трябва да остане на лесно достъпно място.

Проверете страницата със спецификации в настоящото ръководство за потребителя, за да бъдете сигурни, че сте изпълнили настоящите изисквания.

Не претоварвайте стенните контакти. Претоварените стенни контакти, разхлабените или повредените стенни контакти, удължителните кабели, кабелите с нарушена цялост или с повредена или напукана изолация на проводниците са опасни. Всяко от тези условия може да доведе до токов удар или пожар. Периодично проверявайте кабела на вашето устройство и ако външният му вид указва повреда или износване, изключете го от контакта, преустановете използването на устройството и подменете кабела с оригинална резервна част от оторизиран сервизен център.

Пазете захранващия кабел от вредни физически или механични въздействия, като например усукване, огъване, прищипване, затискане от врата или настъпване. Обръщайте особено внимание на щепселите, стенните контакти и мястото, където кабела излиза от уреда.

За модели, които използват адаптер

Използвайте само променливотоковия адаптер, доставен с това устройство. Не използвайте захранване от друго устройство или друг производител. Използването на всякакъв друг захранващ кабел или захранване може да причини повреда на уреда и да анулира гаранцията ви.

За модели, използващи батерия

Това устройство е снабдено с преносима батерия или акумулатор.

ВНИМАНИЕ: Ако смените батерията с неоригинална батерия, съществува риск от пожар или експлозия.

За модели, които използват вградена батерия

Не съхранявайте и не транспортирайте при налягане под 11,6 kPa и при надморска височина над 15 000 m.

- Подмяна на батерията с неправилен тип, който може да наруши защитата (например в случай на някои видове литиеви батерии);
- Изпускането на батерията в огън или гореща фурна или механичното ѝ смачкване или разрязване може да доведе до експлозия;
- Оставянето на батерията в среда с изключително висока температура може да доведе до експлозия или изтичане на запалима течност или газ;
- батерия, подложена на изключително ниско налягане на въздуха, което може да доведе до експлозия или изтичане на запалима течност или газ.

Символи

 : Променлив ток (AC).

 : Постоянен ток (DC).

 : Това е оборудване от клас II.

 : Състояние на електрозахранването в режим на готовност.

 : Захранването е включено.

 : Опасно напрежение.

I Предотвратяване на злоупотреба с продукта

За да предотвратите злоупотреба с продукта, моля, проверете съдържанието по-долу.

Предпазни мерки при монтиране на продукта

- Не монтирайте продукта на нестабилно или вибриращо място, като например върху вибриращ рафт или наклонена повърхност. Монтирайте продукта върху твърда и равна повърхност.
 - В противен случай продуктът може да падне или да се преобърне и да причини телесно нараняване.
 - Ако монтирате продукта върху нестабилна повърхност, той може да не работи по правилен начин.
- Ако монтирате продукта върху мебел или рафт, уверете се, че долната предна част на продукта не се подава. Винаги използвайте мебел или рафт, които отговарят на размерите на продукта.
 - В противен случай продуктът може да загуби равновесие и да падне, причинявайки телесно нараняване или повреда на продукта.
- Монтирайте продукта на безопасно място. В противен случай дете може да се блъсне в даден ръб на продукта и да се нарани.
- Монтирайте продукта на място без електромагнитни смущения за правилна работа.
- Ако монтирате продукта на място, което не отговаря на общите условия за употреба, може да възникне неочакван проблем с качеството. Затова се уверете, че първо се свържете със сервизния център, преди да монтирате продукта на такова място.
- Не дръжте продукта на място, където температурата е твърде висока (над 40 °C) или твърде ниска (под 5 °C) или на място с твърде висока влажност.
- Избягвайте места, изложени на пряка слънчева светлина или топлина, напр. близо до нагревател. Не използвайте и не дръжте запалими спрейове или вещества в близост до продукта.
 - В противен случай съществува риск от възникване на експлозия или пожар.
- Не монтирайте продукта на място с твърде много влага, прах или сажди.
 - В противен случай това може да причини пожар или токов удар.
- Не монтирайте продукта в тясно пространство, като например вътре в рафт за книги, който не се вентилира добре. Не покривайте продукта с покривка за маса или завеса.
 - В противен случай това може да повиши температурата на продукта, причинявайки повреда или пожар.
- Свържете захранващия щепсел на продукта към електрически контакт, който е лесно достъпен.
 - Когато възникне пожар или друг проблем в продукта, трябва да можете бързо да извадите щепсела.
- Не свързвайте едновременно няколко продукта към един електрически контакт.
 - В противен случай това може да доведе до прегряване, което да доведе до пожар.

Предпазни мерки при употреба на продукта

- Не повдигайте и не местете продукта, докато работи.
 - В противен случай това може да доведе до повреда.
- Когато местите продукта, издърпайте охранващия кабел и всички кабели, свързани към продукта.
 - В противен случай това може да причини пожар или токов удар.
- Незабавно спрете да използвате продукта, ако забележите дим или странна миризма. В този случай незабавно изключете охранването, извадете щепсела и се свържете със сервизния център.
 - Използването на продукта в тази ситуация може да доведе до пожар или токов удар.
- Не поставяйте метални предмети като например монети и фиби за коса или запалими предмети като например хартия и кибритени клечки в продукта. Уверете се, че сте казали на всякакви деца да не го правят.
 - В противен случай това може да доведе до повреда.
- Ако в продукта попадне чуждо вещество, извадете щепсела и се свържете със сервизния център.
- Не поставяйте тежък предмет върху горната част на продукта.
 - В противен случай той може да се преобърне или падне, причинявайки телесно нараняване.
- Уверете се, че дете не се провисва на продукта или не се качва върху него.
 - В противен случай продуктът може да се преобърне или падне, причинявайки телесно нараняване. Уверете се, че сте казали на всякакви деца да не го правят.
- Извадете щепсела по време на гръмотевични бури.
 - В противен случай той може да причини пожар.
- Не поставяйте съдове с течност, като например ваза, тенджерата, козметика или лекарства, върху горната част на продукта.
 - В противен случай това може да доведе до пожар, токов удар или телесно нараняване поради неговото падане и т.н.
- Уверете се, че сте включили по правилен начин охранващия щепсел. Не използвайте напрежение, различно от номиналното напрежение, посочено на продукта.
 - Ненадеждната връзка може да доведе до пожар.
- Не вкарвайте проводник, като например пръчици за хранене, в жлеба от другата страна на продукта, докато охранващия щепсел е свързан към контакт. Не докосвайте щепсела веднага след като го изключите от контакта.
 - В противен случай той може да причини токов удар.
- Дръжте щепсела със сухи ръце.
 - В противен случай той може да причини токов удар.
- Не премествайте и не бутайте продукта, докато държите кабел на даден продукт, като например охранващ кабел.
 - Кабелът може да се повреди и да причини повреда или да доведе до пожар или токов удар.
- Когато отстранявате кабел, включен в продукта, уверете се, че държите конектора в края на кабела. Не дръжте шнура.
 - В противен случай това може да доведе до телесно нараняване или продуктът да падне и да причини повреда.

- Не дръжте продукта на място, изложено на топлина, напр. в близост до нагревател.
 - В противен случай това може да причини пожар или неизправност.
- Не разглобявайте, ремонтирайте или модифицирайте продукта.
 - В противен случай това може да причини повреда, което да доведе до пожар, токов удар или телесно нараняване.
- Дръжте пластмасовите опаковки далеч от обсега на малки деца.
 - В противен случай малките деца могат да се задавят с пластмасовите опаковки.
- Не изпускате предмет върху продукта и не го удряйте. Продуктът да се съхранява далеч от места със силни вибрации или магнити.
- Не повреждайте, модифицирайте, огъвайте, усуквайте или нагрявайте захранващия кабел.
 - В противен случай това може да повреди захранващия кабел, което да доведе до пожар или токов удар.
- Когато не използвате продукта за продължителен период от време, като например когато сте далеч от дома, извадете щепсела на захранващия кабел от контакта.
 - Ако се натрупа прах, това може да причини топлина, което да доведе до токов удар или пожар поради късо съединение.
- Не изхвърляйте използваните батерии заедно с обикновените отпадъци. Изхвърлете ги отделно.
 - В противен случай съществува риск от възникване на експлозия или пожар.
- Не използвайте продукти под високо напрежение около този продукт (като например електрическа мухобойка)
 - Този продукт може да се повреди поради токов удар.
- Не докосвайте щепсела веднага след като го изключите от контакта.
 - В противен случай той може да причини токов удар.
- Свържете захранващия щепсел към заземен контакт или удължителен кабел. (Това не се отнася за продукти без заземяване.)
 - В противен случай това може да причини повреда или токов удар поради късо съединение.
- В случай на продукт с вентилационен отвор, поддържането на продукта включен за продължителен период от време може да доведе до нагряване на вентилационния отвор. Не докосвайте вентилационния отвор, когато е горещ. Топлината не представлява повреда на продукта и не причинява каквато и да е неизправност. Така че можете да използвате продукта без притеснение.
- Не повреждайте захранващия кабел, адаптера за променлив ток или щепсела. Не поставяйте тежък предмет върху захранващия кабел или адаптера за променлив ток.
 - В противен случай това може да причини пожар или токов удар.
- Ако има прах, мръсотия и т.н. по щифтовете на щепсела, адаптера за променлив ток или електрическия контакт, избършете го напълно.
 - В противен случай той може да причини пожар.
- В случай на продукт със захранващ кабел или адаптер за променлив ток, използвайте само оригинални захранващи кабели и адаптери за променлив ток, предоставени от LG Electronics.
 - В противен случай това може да причини пожар или токов удар.
- Ако използвате слушалки за глава или слушалки за поставяне в ушите, не включвайте звука твърде силно и не ги използвайте за продължителен период от време. [Това се отнася само за модели, които поддържат слушалки за глава или слушалки за поставяне в ушите]
 - В противен случай това може да повлияе негативно на слуха ви.
- Софтуерът на този продукт може да бъде актуализиран. Не изключвайте захранването на продукта, докато актуализирате софтуера. След като актуализацията приключи, захранването на продукта се изключва автоматично.

- Ако изключите захранването на продукта, докато софтуерът се актуализира, това може да причини неизправност на продукта.

Следното се отнася само за модели с дистанционно управление

- Не позволявайте на деца да използват дистанционното управление. Дръжте дистанционното управление далеч от обсега на малки деца.
- Не позволявайте на деца да поставят дистанционното управление в устата си. Уверете се, че деца не поглъщат капака на дистанционното управление или някоя батерия. Ако дете погълне батерия, незабавно се консултирайте с лекар.
- Внимавайте деца да не стъпят върху капака на дистанционното управление и да не се наранят.
- Премахнете препятствията между продукта и дистанционното управление за безпроблемна работа на дистанционното управление.

Следното се отнася само за модели, които използват оптични дискове

- Не пхайте ръката си в дисково устройство и не го изтегляйте със сила.
- Уверете се, че деца не пхат ръцете си в дисковото устройство.

Следното се отнася само за модели, с които може да се гледат видеоклипове

- Въздържайте се от гледане на 3D видео, ако не сте спали достатъчно или сте пили алкохол.
 - Някои 3D видеоклипове могат да изненадат или развълнуват хората.
- Ако някой от следните симптоми се появи, докато гледате видеоклип, незабавно спрете да го гледате и си починете.
 - Ако някой от симптомите продължи, консултирайте се с лекар. Световъртеж, усещане за парене на очите или лицето, безсъзнателно движение, спазъм, замъглено съзнание, объркване, дезориентация, гадене.
- Може да получите симптом като например гърч, когато гледате определено изображение във видео или игра или видео с определен шаблон или премигващи светлини. Ако вие или някой от вашите роднини имате анамнеза за епилепсия или гърчове, консултирайте се с лекар преди гледане.
- Когато гледате 3D видео, отстранете предмети, които са чупливи или могат да причинят нараняване от заобикалящата ви среда.
 - Ако объркате 3D видео като реално или преместите тялото си изненадващо, вие или близките ви роднини може да се нараните или предмети в близост до вас може да се повредят.

Предпазни мерки при почистване на продукта





- Не пръскайте вода директно върху продукта, когато го почиствате.
 - В противен случай това може да причини пожар или токов удар.
- Когато почиствате продукта, уверете се, че първо сте извадили захранващия кабел и избършете леко повърхността на продукта със суха кърпа. Не използвайте химикали или почистващи препарати, когато почиствате продукта. Те могат да повредят повърхността на продукта или да отлепят боята от продукта (бензен, алкохол и др.).

Преди да докладвате за неизправност на продукта

Отстраняване на неизправности

Ако имате следните проблеми, докато използвате продукта, моля, извършете няколко проверки, тъй като те може да не представляват неизправности.

Общи грешки

Проблем	Решение
Продуктът не работи по правилен начин	<ul style="list-style-type: none">Изключете захранващите кабели и всички външни устройства като например вашия телевизор, субуфер или усилвател от продукта, след което ги включете отново.След възстановяване в начално състояние на продукта, свържете отново вашия смартфон и Wi-Fi. (→ Вижте „Свързване с продукта през приложението LG ThinQ“ на стр. 16.) (Моля, имайте предвид, че предишните настройки на продукта могат да бъдат загубени.)
Захранването не се включва	<ul style="list-style-type: none">Правилно ли е включен захранващият кабел в контакта?<ul style="list-style-type: none">Включете по правилен начин щепсела в контакта.
Няма звук	<ul style="list-style-type: none">Зададена ли е силата на звука на минимум?<ul style="list-style-type: none">Натиснете бутона за сила на звука   на дистанционното управление, за да увеличите силата на звука.Ако използвате външно устройство, като например цифров приемник, преносимо устройство или Bluetooth устройство, регулирайте силата на звука на външното устройство.Функцията за изключване на звука активирана ли е?<ul style="list-style-type: none">Ако на дисплея за състоянието се появи надписа „MUTE“, функцията за изключване на звука е включена. Натиснете бутона Вкл./изкл. на звука  за да включите звука.Избрана ли е правилната функция на продукта според свързаното външно устройство?<ul style="list-style-type: none">Натиснете бутона Функция  за да проверите дали сте избрали правилната функция.
Субуферът не издава звук	<ul style="list-style-type: none">Продуктът свързан ли е по правилен начин към безжичния субуфер?<ul style="list-style-type: none">Ако светодиодът върху задната част на безжичния субуфер премигва в зелен цвят или свети в червен цвят, това означава, че не е свързан. Ако връзката е установена, ще се появи индикатор в зелен цвят. Свържете отново продукта към безжичния субуфер. (→ Вижте „Свързване на продукта“ на стр. 6.)

<p>Дистанционното управление не работи правилно</p>	<ul style="list-style-type: none"> • Когато използвате дистанционното управление, насочете го към предната част на продукта. • Използвайте дистанционното управление в радиус от 7 метра от продукта. • Сменете батериите с нови, ако е необходимо.
<p>Функцията Автоматично включване на захранването не работи</p>	<ul style="list-style-type: none"> • Проверете връзката с външни устройства (напр. Цифров приемник, преносимо устройство, Bluetooth устройство).
<p>LG Sound Sync не работи</p>	<ul style="list-style-type: none"> • Проверете дали вашият LG телевизор поддържа LG Sound Sync. • Проверете дали телевизорът е свързан по правилен начин към продукта чрез оптичен кабел. <ul style="list-style-type: none"> - Натиснете бутона Настройки на дистанционното управление на телевизора, за да проверите дали функцията е включена в [LG Sound Sync].
<p>Силата на звука на продукта е ниска</p>	<ul style="list-style-type: none"> • Проверете следното и съответно променете настройките. <ul style="list-style-type: none"> - Стартирайте приложението LG ThinQ, докоснете бутона [Настройки на звука] на първия екран и променете функцията [DRC] на [Изключено] в менюто [Звуков изход]. - Когато продуктът е свързан към телевизор, натиснете бутона Настройки на дистанционното управление на телевизора, изберете менюто [Високоговорител] и променете настройката [Цифров звуков изход] от [PCM] на [Автоматично] или [Закодиран звук]. - Ако продуктът е свързан към устройство за възпроизвеждане, като например DVD плейър или Blu-ray плейър, отворете менюто Настройки на свързаното устройство. Променете настройката [Цифров звуков изход] от [PCM] на [Директно преминаване на сигнала] или [Закодиран звук]. Задайте [DRC] на свързаното устройство на [Изкл.]. - Ако Нощният режим на работа на продукта е включен, изключете го, като натиснете бутона Настройки  и Наляво/Надясно и след това Нагоре/Надолу.
<p>Продуктът не разпознава дадено USB устройство за съхранение</p>	<ul style="list-style-type: none"> • Продуктът може да не поддържа файловия формат на USB устройството за съхранение. Форматирайте USB устройството за съхранение и го свържете отново. Когато форматирате, вижте форматите за USB устройства за съхранение, поддържани от продукта, и изберете подходящ файлов формат. (→ Вижте „Свързване към USB устройство за съхранение“ на стр. 42.)

Дадено Bluetooth устройство не може да бъде сдвоено

- Натиснете бутона **Настройки** на **Bluetooth** устройството и проверете дали функцията **Bluetooth** е активирана. Ако функцията **Bluetooth** е активирана, изключете я, включете я и след това опитайте отново.
- Премахнете всякакви препятствия между продукта и **Bluetooth** устройството.
- **Bluetooth** сдвояването (връзката) може да не работи по правилен начин в зависимост от типа на **Bluetooth** устройството или околната среда.

Грешки в мрежовата връзка

Проблем	Решение
Продуктът не може да бъде свързан към приложението LG ThinQ	<ul style="list-style-type: none">• Връзката може да не е плавна, когато е нарушена от други електрически уреди, които използват радиовълни, като например микровълнови печки и медицинско оборудване. Инсталирайте продукта на 1 m разстояние от други домакински уреди.• Изключете вашия безжичен рутер и го включете отново.• Проверете дали Wi-Fi функцията на вашия смартфон е включена. Можете да проверите състоянието на Wi-Fi връзката в настройките на вашия смартфон.• Проверете дали продуктът и смартфонът са в една и съща Wi-Fi мрежа.

Продуктът не се свързва с Wi-Fi мрежата

- Изключихте ли безжичния рутер и включихте ли го отново?
 - Изключете продукта и след това го включете отново.
 - Инсталирали ли сте нов безжичен рутер?
 - Ще трябва да преконфигурирате мрежовите настройки на продукта. (→ Вижте „Свързване с продукта през приложението LG ThinQ“ на стр. 16.)
 - Променихте ли настройките на безжичния рутер?
 - Ако паролата на рутера съдържа някои специални знаци (като например ` ' " + / \ ; : - _ ^ & () < >) или емотикони, звуковата колона може да не е свързана. Препоръчително е да зададете парола, като използвате комбинация от английски букви и цифри.
 - Препоръчително е да зададете типа защита на безжичния рутер на WPA2.
 - Изключете рутера и го включете след 10 секунди. След това опитайте да се свържете след възстановяване на мрежата.
 - Промяната на безжичния канал на вашия рутер може да помогне за намаляване на безжичните смущения. (Ето как да промените безжичния канал на най-често срещаните рутери. За точните подробности вижте ръководството с инструкции на вашия рутер.)
 - ① Въведете IP адреса на вашия смартфон, персонален компютър или MAC или използвайте компактдиска със съветника за настройка, за да влезете в страницата за настройка на рутера. Това може да се извърши само когато рутерът е свързан към мрежата чрез Wi-Fi или Ethernet кабел.
 - ② Намерете страницата с безжични настройки и променете безжичния канал на вашата 2,4 GHz / 5 GHz мрежа. Ако каналът „Автоматично“ е активиран, деактивирайте го и настройте конкретен канал.
 - Ако каналът на рутера е 2,4 GHz, 6 канала / 11 канала
 - Ако каналът на рутера е 5 GHz, 48 канала / 149 канала
 - ③ Запазете настройките и рестартирайте безжичния рутер.
 - Извадете захранващия кабел от рутера, изчакайте 5 секунди и свържете отново захранващия кабел. Когато рутерът е напълно включен, опитайте да го свържете отново.
-





Грешки в приложението

Проблем	Решение
Приложението не работи по правилен начин	<ul style="list-style-type: none">• Получавате ли грешка при стартиране на приложението?<ul style="list-style-type: none">- Проверете дали захранването на устройството е включено.- Проверете дали приложението, което искате да стартирате, поддържа операционната система на вашия смартфон. Можете да посетите уебсайта на производителя на приложението, за да потвърдите поддържаните операционни системи.- Проверете дали разполагате с най-новата версия на приложението. Потърсете приложението в Google Play или App Store и проверете дали до него се появява бутон Актуализиране. Ако не е най-новата версия, докоснете бутона Актуализиране.• Ако грешката все още не е разрешена, опитайте да се свържете с друг смартфон с инсталирано приложение LG ThinQ.
Google Cast не работи коректно	<ul style="list-style-type: none">• Ако Google Cast не работи коректно след инсталирането на саундбара, можете да разрешите проблема в приложение LG ThinQ.<ol style="list-style-type: none">① Уверете се, че смартфонът ви е свързан към същата Wi-Fi мрежа като телевизора.② Инсталирайте и стартирайте приложение LG ThinQ.③ След като стартирате приложение LG ThinQ, трябва да следвате стъпките по-долу, за да активирате функцията Google Cast.<ul style="list-style-type: none">- Влезте в Настройки  в горния десен ъгъл на началния екран → Въведете 'Настройки на Google Cast' → Въведете 'Активиране' → Натиснете бутона 'Приемам'.
Входът в Alexa не работи по правилен начин	<ul style="list-style-type: none">• Получавате ли грешка, когато изберете вход в Amazon Alexa в приложението LG ThinQ?<ul style="list-style-type: none">- Проверете дали сте инсталирали приложението LG Soundbar AlexaLoginManager, след като го изтеглите от Google Play или App Store.- Проверете дали Интернет на вашия мобилен телефон работи по правилен начин.- Проверете дали сте въвели валиден акаунт и парола за Amazon Alexa.★ Моля, имайте предвид, че тази функционалност може да бъде ограничена в зависимост от политиката за поддръжка на услугите на Amazon в определени държави.

Проблеми в безжичната връзка

Проблем	Решение
Има радиосмущения	<ul style="list-style-type: none">• Инсталирайте продукта и безжичния субуфер възможно най-близо един до друг.• Не монтирайте продукта върху метални мебели.• Безжичната комуникация може да не работи по правилен начин в области със слаб сигнал.
Bluetooth връзката причинява неизправност или вдига шум	<ul style="list-style-type: none">• Чувате ли шум или изпитвате ли неизправности при използване на Bluetooth?<ul style="list-style-type: none">- Не позволявайте на никоя част от тялото ви да образува контакт с приемо-предавателя на Bluetooth устройството или продукта.- Не монтирайте Bluetooth устройството на стена или на уединено място.- Премахнете всякакви препятствия между продукта и Bluetooth устройството.- Монтирайте Bluetooth устройството в близост до продукта.• Когато Bluetooth устройството е твърде далеч от продукта, Bluetooth връзката може да бъде прекъсната или да възникнат неизправности.<ul style="list-style-type: none">- Монтирайте Bluetooth устройството на 1 m разстояние от устройства, които използват същата честота като продукта, като например безжични рутери, медицинско оборудване и микровълнови печки.

Изключване на демонстрационния режим

Проблем	Решение
Дистанционното управление не работи	<ul style="list-style-type: none">• Текстът на дисплея за състоянието остава ли непроменен, дори ако натиснете бутона Функция  няколко пъти?• Виждате ли само текста „DEMO“ на дисплея за състоянието?<ul style="list-style-type: none">- Демонстрационният режим може да бъде активиран на продукта. Изключете захранващия кабел на продукта и го включете отново.- Ако дистанционното управление все още не работи, натиснете бутона за Сила на звука   на продукта, за да настроите нивото на силата на звука на 2, след което натиснете и задръжте бутона Функция  в продължение на около 5 секунди. Ако избраната в момента функция се появи на дисплея за състоянието, това означава, че демонстрационният режим е изключен.

Приложение

Спецификации

Общи	
Изисквания към захранването	Виж главния етикет.
Консумация на електроенергия	Виж главния етикет.
	Мрежов режим на готовност: 2,0 W Режим на готовност: 0,5 W
Размери (Ш x В x Д)	Приблизително 1000,0 mm x 63,0 mm x 135,0 mm (включително основата)
Диапазон на работната температура	5 °C до 40 °C
Диапазон на работната влажност	5 % - 80 % относителна влажност
Захранване на шината (USB)	5 V  500 mA
Налична честота на дискретизация на звука на цифровия вход	32 kHz, 44,1 kHz, 48 kHz, 88,2 kHz, 96 kHz, 176,4 kHz, 192 kHz
Наличен формат на звука на цифровия вход	Dolby Digital, Dobby Digital Plus, Dolby TrueHD, Dolby Atmos, DTS Digital Surround, DTS-HD HRA, DTS-HD MA, DTS:X, PCM

Вход/изход	
OPTICAL IN	3,0 V (p-p), (извод за оптична аудио връзка) × 1
HDMI™ IN	19-пинов (Тип A, свързващ извод HDMI™) × 1
HDMI™ ► TV (eARC / ARC)	19-пинов (Тип A, свързващ извод HDMI™) × 1 4K резолюция се поддържа за 4K източници, приложена с HDCP 2.3 (поддържа се 4K при 120 Hz (YCbCr 4:2:0)).

Усилвател (RMS изход)	
Общо	580 W RMS
Предни високоговорители	45 W RMS × 2 (импеданс: 4 Ω, общо хармонично изкривяване 10 %)
Централен високоговорител	40 W RMS (импеданс: 4 Ω, общо хармонично изкривяване 10 %)
Горни високоговорители (Над главата)	45 W RMS × 2 (импеданс: 4 Ω, общо хармонично изкривяване 10 %)
Горен централен (Над главата)	40 W RMS (импеданс: 4 Ω, общо хармонично изкривяване 10 %)
Заден	50 W RMS × 2 (импеданс: 4 Ω, общо хармонично изкривяване 10 %)

Субуфер	220 W RMS (импеданс: 3 Ω, общо хармонично изкривяване 10 %)
---------	---

Безжичен субуфер

Необходима мощност	Вижте основния етикет на безжичния субуфер.
Консумация на електроенергия	Вижте основния етикет на безжичния субуфер.
Тип	1-посочен 1 високоговорител
Импеданс	3 Ω
Номинална мощност	220 W RMS
Максимална мощност	440 W RMS
Размери (Ш x В x Д)	Прибл. 201,7 mm x 407,0 mm x 403,0 mm (включително основата)

Система

Безжична LAN (Интернет антена)	Съвместим с 802.11a/b/g/n Wi-Fi мрежа
--------------------------------	---------------------------------------

Безжични задни тонколони (всякакви)

Необходима мощност	Вижте основния етикет на безжичните задни високоговорители.
Консумация на електроенергия	Вижте основния етикет на безжичните задни високоговорители.
Тип	1-посочен 1 високоговорител
Импеданс	4 Ω
Номинална мощност	50 W RMS
Максимална мощност	100 W RMS
Размери (Ш x В x Д)	Прибл. 100,0 mm x 176,5 mm x 120,0 mm (включително основата)

- Дизайнът и спецификациите подлежат на промени без предизвестие.

Регистрирани търговски марки и лицензи

Всички търговски марки и търговски наименования са собственост на съответните им собственици.



Dolby, Dolby Vision, Dolby Atmos и символът двойно D са регистрирани търговски марки на Dolby Laboratories Licensing Corporation. Произведено с лиценз от Dolby Laboratories. Поверителни непубликувани материали. Авторско право © 2012–2021 г. Dolby Laboratories. Всички права запазени.



Текстовата търговска марка и логата **Bluetooth**[®] са регистрирани търговски марки, собственост на **Bluetooth SIG, Inc.**, и използването на тези марки от LG Electronics е под лицензионен режим.

Останалите търговски марки и търговски наименования са собственост на съответните им собственици.



Термините HDMI, Интерфейс за мултимедия с висока разделителна способност, Търговски облик HDMI и логотипите на HDMI са търговски или регистрирани марки на HDMI Licensing Administrator, Inc.



За патентите на DTS вижте <http://patents.dts.com>. Произведено по лиценз на DTS, Inc. или DTS Licensing Limited. DTS, DTS:X и логото DTS:X са регистрирани търговски марки или търговски марки на DTS, Inc. в САЩ и други страни. © 2023 г. DTS, Inc. ВСИЧКИ ПРАВА ЗАПАЗЕНИ.

Какво трябва да знаете за мрежовите услуги

Цялата информация, данни, документи, кореспонденция, изтегляния, файлове, текст, изображения, снимки, графики, видеоклипове, уебкати, публикации, инструменти, ресурси, софтуер, код, програми, аплети, виджети, приложения, продукти и всяко друго съдържание („Съдържание“) и услуги и предложения („Услуги“), предоставени от трета страна, се предоставят под единствената отговорност на доставчиците на услуги, които са ги произвели.

Спирането, премахването или прекратяването на която и да е част от или на цялото Съдържание и която и да е или всички тези Услуги не са ограничени и използването на и достъпът до Съдържанието и Услугите, предоставяни чрез продуктите на LG Electronics от доставчиците на услуги, могат да бъдат променяни по всяко време без предварително известие.

Ако имате някакви искания или проблеми по отношение на Съдържанието и Услугите, можете да се обърнете към уебсайта на доставчика за предоставяне на услуги за най-актуалната информация. LG Electronics не носи отговорност за потребителските услуги, свързани със Съдържанието и Услугите, и не поема никакви задължения. Всякакви въпроси или изисквания относно Съдържанието и Услугите трябва да се изпълняват директно от съответните доставчици на съдържание и доставчици за предоставяне на услуги.

Ясно е, че LG Electronics не носи отговорност за каквото и да е Съдържание или Услуги, както и за всяка промяна, премахване или прекратяване на всяко Съдържание или Услуга и не удостоверява или гарантира използването на или достъпа до такова Съдържание или Услуги.

Информация за софтуер с отворен код

За да получите изходния код съгласно GPL, LGPL, MPL и други лицензи с отворен код, които имат задължения да разкриват изходния код, който се съдържа в този продукт, и за достъп до всички посочени лицензионни условия, бележки за авторски права и други съответни документи, посетете адрес: <https://opensource.lge.com>.

LG Electronics също ще Ви предостави отворен изходен код на CD-ROM срещу заплащане, покриващо разходите за извършване на такава дистрибуция (като например цената на носителите, разходите по транспорта), след като получи поръчка за това по имейл на адрес: opensource@lge.com.

Тази оферта е валидна за всеки, който получи тази информация за период от три години след последната ни пратка на този продукт.

| Работа с продукта

Когато изпращате Продукта

Моля, запазете оригиналната картонена кутия и опаковъчни материали. Ако се наложи да транспортирате продукта, използвайте оригиналната фабрична опаковка, за да му осигурите максимална защита.

Поддържане на външните повърхности чисти

- Не използвайте летливи течности, като например спрей против насекоми, в близост до уреда.
- Избърсването с прилагане на силен натиск може да повреди повърхността.
- Не оставяйте гумени или пластмасови изделия в контакт с продукта за продължителен период от време.

Почистване на продукта

За да почистите продукта, използвайте мека, суха кърпа. Ако повърхностите са силно замърсени, използвайте мека кърпа, навлажнена с разтвор на слаб миещ препарат. Не използвайте силни разтворители, като алкохол, бензин или разреждател, тъй като те могат да повредят повърхността на продукта.

