



ESPAÑOL

MANUAL DE USUARIO

MINICOMPONENTE

Por favor, lea este manual detenidamente antes de poner en funcionamiento el equipo y guárdelo para futuras consultas.

CM4640 (CM4640, CMS4740F)
CM4540 (CM4540, CMS4540F, CMS4540W)
CM4440 (CM4440, CMS4540F)
CM4340 (CM4340, CMS4340F)



www.lg.com

Información de seguridad

1

Comenzando



PRECAUCIÓN

RIESGO DE DESCARGA ELÉCTRICA - NO ABRIR



PRECAUCIÓN: PARA REDUCIR EL RIESGO DE DESCARGA ELÉCTRICA NO RETIRE LA CUBIERTA (O PARTE POSTERIOR) EN EL INTERIOR NO HAY PIEZAS REPARABLES POR EL USUARIO SOLICITE AYUDA A PERSONAL DE SERVICIO CUALIFICADO.



El símbolo del rayo con punta de flecha dentro de un triángulo equilátero pretende alertar al usuario de la presencia de voltaje peligroso no aislado dentro de la carcasa del producto que puede tener la magnitud suficiente para constituir un riesgo de descarga eléctrica para las personas.



El signo de exclamación dentro de un triángulo equilátero pretende alertar al usuario de la presencia de importantes instrucciones (de servicio) de funcionamiento y mantenimiento en la información que acompaña al producto.

ADVERTENCIA: PARA REDUCIR EL RIESGO DE INCENDIO O DESCARGA ELÉCTRICA, NO EXPONGA ESTE PRODUCTO A LA LLUVIA NI A LA HUMEDAD.

ADVERTENCIA: No instale el equipo en un espacio reducido, como en una estantería o unidad similar.

PRECAUCIÓN: no bloquee ninguno de los orificios de ventilación. Instalar conforme a las instrucciones del fabricante. Las ranuras y orificios de la carcasa cumplen un propósito de ventilación y aseguran el correcto funcionamiento del producto, y a fin de protegerlo de un posible sobrecalentamiento. Los orificios no deben bloquearse en ningún caso colocando el producto sobre una cama, sofá, alfombra o superficie similar. Este producto no debe colocarse en una instalación empotrada, como una librería o estante, a menos que se proporcione una correcta ventilación del mismo y se respeten todas las instrucciones del fabricante.

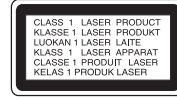

PRECAUCIÓN: Este producto utiliza un sistema láser. Para garantizar un uso adecuado de este producto, lea detenidamente este manual de usuario y guárdelo para futuras consultas. En caso de que la unidad necesite servicio de reparación, póngase en contacto con un centro de servicio autorizado. El uso de los controles, ajustes o la realización de procedimientos diferentes de los especificados aquí puede provocar una exposición peligrosa a la radiación. Para evitar una exposición directa al haz del láser, no intente abrir la carcasa. La radiación del láser es visible al abrir. NO MIRE FIJAMENTE AL HAZ.

PRECAUCIÓN en cuanto al cable de alimentación

Se recomienda que la mayoría de los productos electrónicos sean conectados a un circuito dedicado;

Es decir, un circuito de salida única que alimenta sólo a ese aparato y que no tiene tomas o circuitos adicionales. Compruebe la página de especificaciones de este manual del propietario para estar seguro. No sobrecargue las tomas de pared. Las tomas de pared sobrecargadas, sueltas o dañadas, los alargadores, los cables de alimentación deshilachados o el aislante agrietado de los cables podrían resultar peligrosos. Cualquiera de estas condiciones podría provocar un incendio o una descarga eléctrica. Examine periódicamente el cable de su aparato y si parece dañado o deteriorado, desenchúfelo, deje de usarlo y solicite al centro de servicio técnico autorizado que lo sustituyan por un nuevo equivalente. Proteja el cable de alimentación de daños físicos o mecánicos y evite doblarlo, aplastarlo, pellizcarlo o pisarlo con una puerta o caminar sobre él. Ponga especial atención en los enchufes, tomas de pared y el punto por donde el cable sale del aparato. Para apagar el aparato, desconecte el cable de alimentación. Al instalar el producto, asegúrese de que el enchufe esté accesible.

Este dispositivo está equipado con una batería o acumulador portátil.

Forma segura de retirar la batería del equipo:

retire la batería o baterías antiguas siguiendo el orden inverso al de instalación. Para evitar contaminar el medioambiente y provocar posibles daños a la salud pública, las baterías viejas deben llevarse a los puntos de recogida designados. no se deshaga de las baterías con la basura normal. Es recomendable utilizar los sistemas locales de recogida de baterías y acumuladores. La batería no debe exponerse a calor excesivo como el del sol, el fuego o fuente similar.

PRECAUCIÓN: el aparato no debe exponerse al agua (goteo o salpicaduras) y no debe colocar sobre el aparato objetos llenos de líquidos, como floreros.

Tabla del Contenido

1 Comenzando

- 2 Información de seguridad
- 6 Características únicas
- 6 Accesorios
- 7 Requisito de archivo reproducible
 - 7 – Requisitos del archivo de música
 - 7 – Dispositivos USB compatibles
 - 7 – Requisitos del dispositivo USB
- 8 Control remoto
- 9 Panel frontal
- 11 Panel trasero (CM4540)
- 12 Panel trasero (CM4640)
- 13 Panel trasero (CM4440, CM4340)

2 Conectando

- 14 Conexión de los altavoces
 - 14 – Acople de los altavoces a la unidad
 - 14 – Colocación del subwoofer a la unidad (CM4540)
- 15 Conexión de la antena
- 15 Conexión de equipo opcional
 - 15 – Conexión USB
 - 16 – Conexión a entrada auxiliar
 - 16 – Conexión PORT.IN (Puerto de entrada)

3 Funcionamiento

- 17 Funcionamiento básico
 - 17 – Funcionamiento del CD/USB
 - 17 – Reproducción automática
- 18 Otras funciones
 - 18 – Reproducción programada
 - 18 – Borrando la lista programada
 - 18 – Visualización de información del archivo
 - 18 – Buscando una carpeta
 - 18 – Eliminación de un archivo MP3/WMA
 - 19 – Desactivar el sonido de forma temporal
 - 19 – DEMO
 - 19 – Reproducción AUTO DJ
- 20 Funcionamiento del sintonizador
 - 20 – Escuchar la radio
 - 20 – Configuración de las emisoras de radio
 - 20 – Eliminación de todas las emisoras guardadas
 - 20 – Mejora de una mala recepción de FM
- 21 Ajuste del sonido
 - 21 – Configuración del modo surround
- 22 Ajuste del reloj
 - 22 – Uso de su reproductor como reloj despertador
 - 22 – Configuración del temporizador
 - 22 – Dimmer
- 22 Apagado automático
- 23 Operaciones avanzadas
 - 23 – Escuchar música desde el lector portátil o dispositivo externo
 - 23 – Grabar a USB
 - 23 – Para seleccionar el índice de bits y la velocidad de grabación
 - 23 – Copiando de USB a USB

4 Solución de problemas

25 Solución de problemas

5 Apéndice

- 26 Especificaciones generales
- 27 Especificaciones de los altavoces
- 28 Mantenimiento
 - 28 – Manejo de la unidad
 - 28 – Notas en los discos

1

2

3

4

5

Características únicas

Grabación directa en USB

Graba música en su dispositivo USB.

AUTO DJ

Mezcla el final de una canción con el principio de otra para conseguir una reproducción continua.

USB

Permite escuchar música desde su dispositivo USB.

Radio

Permite escuchar la radio

Accesorios

Revise e identifique los accesorios facilitados.

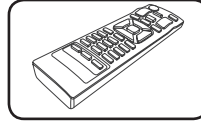

Control remoto (1)

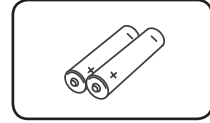

Pilas (2)

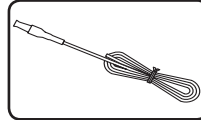

Antena FM (1)

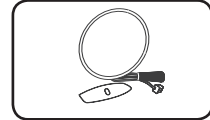

Antena AM (1)

Requisito de archivo reproducible

Requisitos del archivo de música

La compatibilidad de los discos MP3/ WMA con este lector está limitada a.

- Frecuencia de muestreo : entre 32 kHz a 48 kHz (MP3), entre 32 kHz a 48 kHz (WMA)
- Tasa de bits : entre 32 kb/s a 320 kb/s (MP3), 40 kb/s a 192 kb/s (WMA)
- Máximo número de archivos: menos de 999
- Extensiones de los archivos :“.mp3”/“.wma”
- Formato de archivo en CD-ROM: ISO9660/ JOLIET
- Le recomendamos utilizar Easy-CD Creator, que crea un sistema de archivos ISO 9660.system.
- Es necesario configurar la opción de formato del disco en [Masterizado] para que los discos sean compatibles con los lectores LG al dar formato a discos grabables. Si configura la opción en Sistema de archivos Live, no podrá utilizarlos en lectores LG. (Masterizado/ Sistema de archivos Live : sistema de formato de discos para Windows Vista)

El DTS no es compatible. En el caso de formato de audio DTS, el audio no se emite.

Dispositivos USB compatibles

- Lector MP3: lector MP3 tipo flash.
- Unidad flash USB: dispositivos compatibles con USB 2,0 ó 1,1.
- La función USB de esta unidad no es compatible con algunos dispositivos USB.

Requisitos del dispositivo USB

- Los dispositivos que requieran la instalación de programas adicionales una vez conectados a una computadora no están admitidos.
- No extraiga el dispositivo USB mientras se encuentre en funcionamiento.
- Para dispositivos USB de gran capacidad, el proceso de búsqueda podría prolongarse varios minutos.
- Para evitar pérdidas de datos, realice una copia de seguridad de todos los datos.
- Si utiliza un cable alargador o un concentrador USB, el dispositivo USB puede no ser reconocido por la unidad.
- No se admitirán dispositivos que utilicen sistema de archivos NTFS. (Sólo es admisible el sistema de archivos FAT (16/32).)
- Esta unidad no será admisible cuando el número total de archivos sea igual o superior a 1 000.
- No se admiten discos duros externos, dispositivos bloqueados o discos duros USB.
- El puerto USB de la unidad no puede conectarse a una computadora. La unidad no puede usarse como dispositivo de almacenamiento.
- Algunos dispositivos USB podrían no funcionar con esta unidad.

Control remoto

1 Comenzando

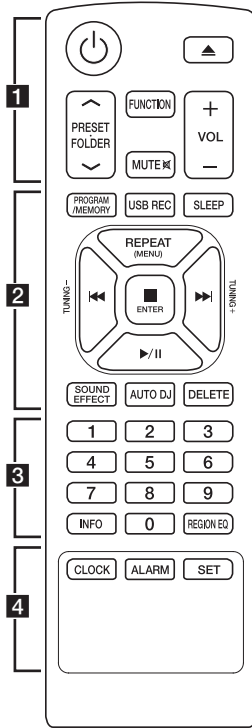

Instalación de la batería

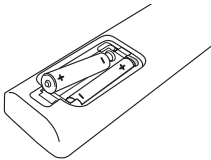

Quite la cubierta de la batería en la parte trasera del Control Remoto e inserte una batería (tamaño AAA) de 1,5 Vcc en donde **+** y **-** estén colocados correctamente.

• • • • • **1** • • • • •
⏻ (Encendido) : Prende y apaga la unidad.

▲ (Abrir/Cerrar) : abre y cierra la bandeja de discos.

PRESET-FOLDER **▲**/**V** :

- Busca una carpeta con archivos MP3/WMA. Durante la reproducción de un CD/USB que contiene archivos MP3/WMA en diversas carpetas, presione **PRESET-FOLDER **▲**/**V**** para seleccionar la carpeta que desea reproducir.

- Seleccione un número de presintonía para una emisora de radio.

FUNCTION : Escoge la función y la fuente de entrada.

MUTE **⏻** : Para silenciar el sonido.

VOL +/- : Ajusta el volumen de los parlantes.

• • • • • **2** • • • • •

PROGRAM/MEMORY :

- Almacena estaciones de radio.
 - Crea una lista de reproducción que desee usted escuchar.

USB REC : Grabación directa por USB.

SLEEP : Configura el sistema para apagarse automáticamente a una hora concreta.
 (Regulador de luz: la mitad de la ventana de visualización se oscurecerá.)

REPEAT(MENU) : Escuche sus pistas una y otra vez o de forma aleatoria.

⏮/⏭ (Omitir/Buscar) :

- Salta rápido adelante o atrás.
 - Busca una sección dentro de una pista/archivo.

TUNING/+ : Sintona la estación de radio deseada.

■ ENTER :

- Detiene la reproducción o la grabación.
 - Cancela la función DELETE.

▶/|| (Reproducir/Pausa) :

- Inicia o pausa la reproducción.
 - Selecciona ESTÉREO/MONO.

SOUND EFFECT : Puede escoger efectos de sonido.

AUTO DJ : Selecciona el modo AUTO DJ. (Para obtener más información, consulte la página 19)

DELETE : Elimina archivos MP3/WMA.

• • • • • **3** • • • • •

Botones numéricos del **0** al **9** : Selecciona pistas/archivos numerados o números preseleccionados.

INFO : Ve informaciones acerca de su música. Un archivo MP3 a menudo viene con una etiqueta. La etiqueta suministra información del Título, Artista, Álbum o Duración.

REGION EQ : Elige el ecualizador de especialización local.

• • • • • **4** • • • • •





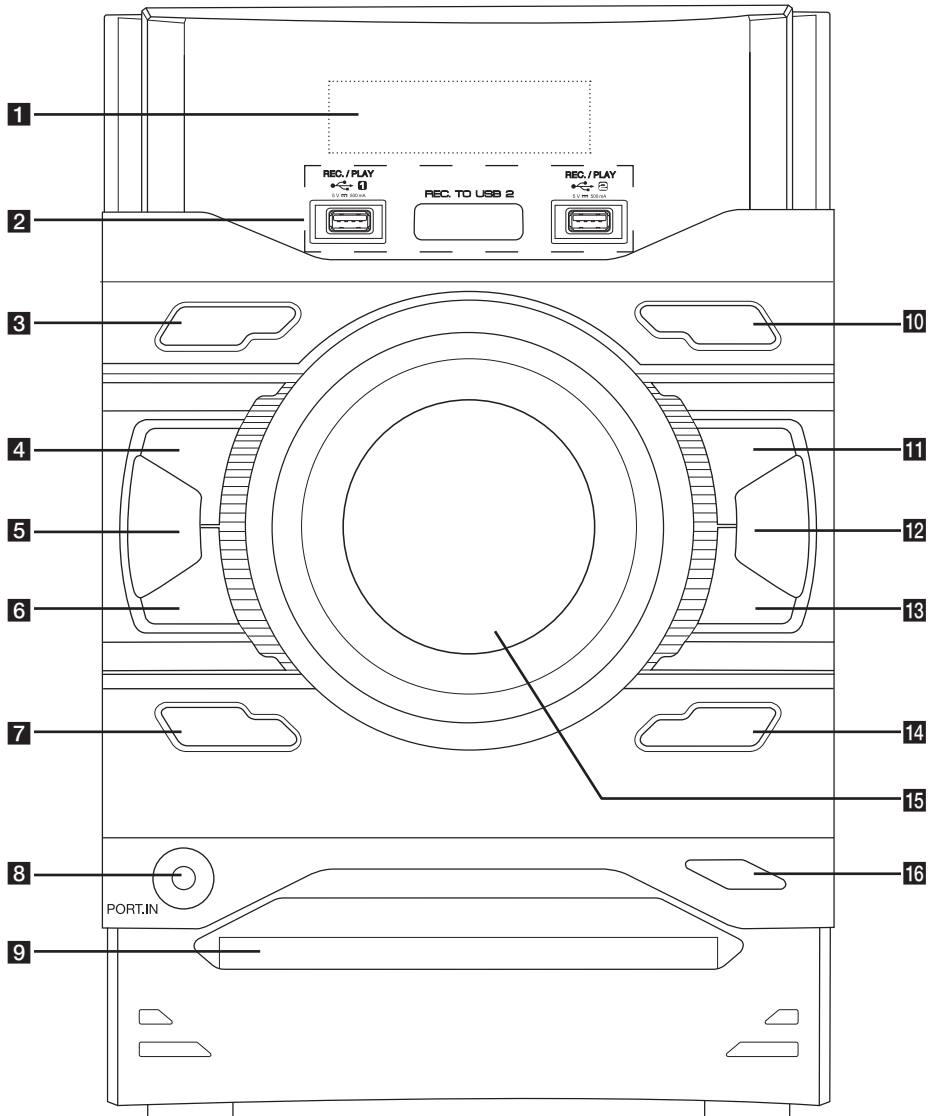

CLOCK : Ajusta un reloj y comprueba una hora.

ALARM : Utiliza su reproductor como reloj despertador.

SET : Confirma la configuración.

Panel frontal



- 1** Ventana de visualización
- 2** USB 1/ USB 2
Reproduce los archivos de audio conectando el dispositivo USB.
R USB REC.
Graba al USB.
- 3**  (Encendido)
Prende y apaga la unidad.
- 4**  (Detener)
Detiene la reproducción o grabación.
- 5** **AUTO DJ**
Selecciona el modo AUTO DJ. (Para obtener más información, consulte la página 19.)
- 6**  (Omitir/Buscar)
- Busca hacia atrás.
- Salta a la pista/archivo anterior
- 7** **DEMO**
Demuestra cada una de las funciones.
- 8** **PORT. IN**
- 9** Bandeja del disco
- 10** **FUNCTION**
Escoge la función y la fuente de entrada.
- 11**  **>||**
Inicia o pausa la reproducción.
ST./MO.
Selecciona ESTÉREO/MONO.
- 12** **LATIN EQ**
Elige el ecualizador de especialización local.
- 13**  **>>|** (Omitir/Buscar)
- Busca hacia delante.
- Salta a la pista/archivo siguiente.
- 14** **BASS BLAST**
Selecciona directamente el sonido BASS BLAST o BYPASS.
- 15** Volumen Maestro
Ajusta el volumen del parlante.
- 16**  (Abrir/Cerrar)
abre y cierra la bandeja de discos.

Panel trasero (CM4540)

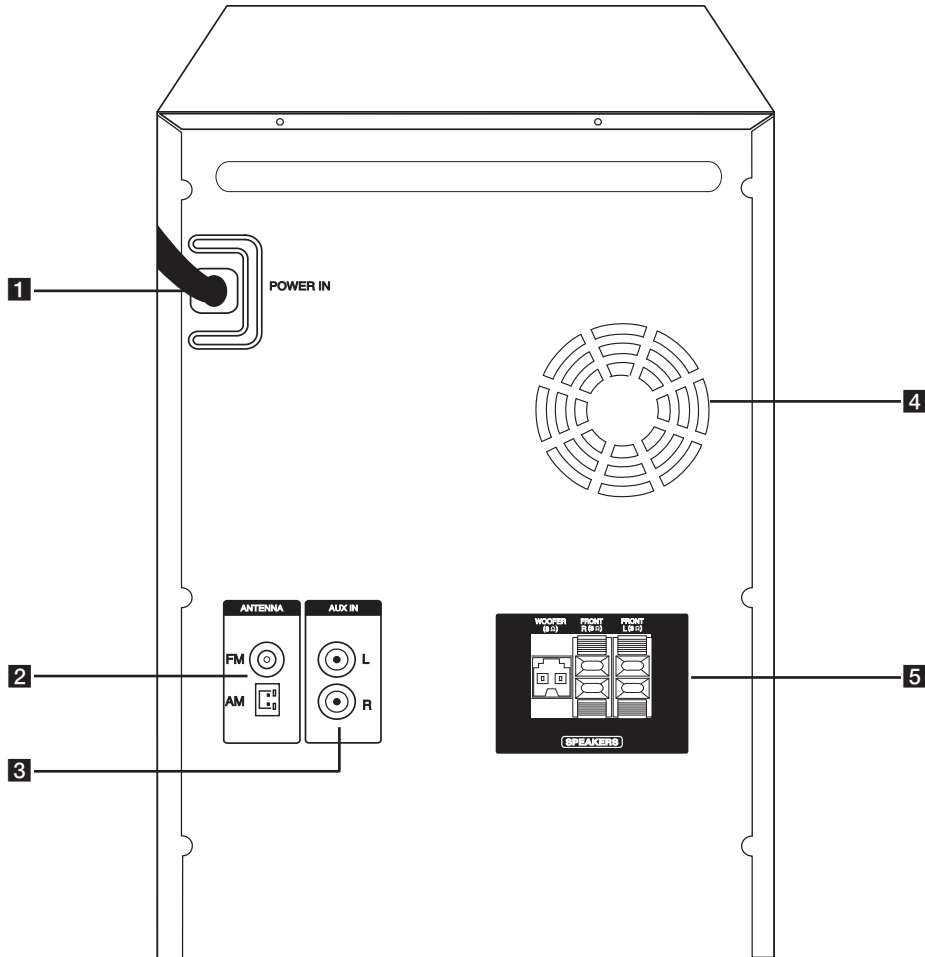

- 1** POWER IN
- 2** ANTENNA (FM/AM)
- 3** Conector AUX IN (L/R)
- 4** Ventilador de refrigeración
- 5** SPEAKERS terminal/cable

1

Comenzando

1

Comenzando

Panel trasero (CM4640)

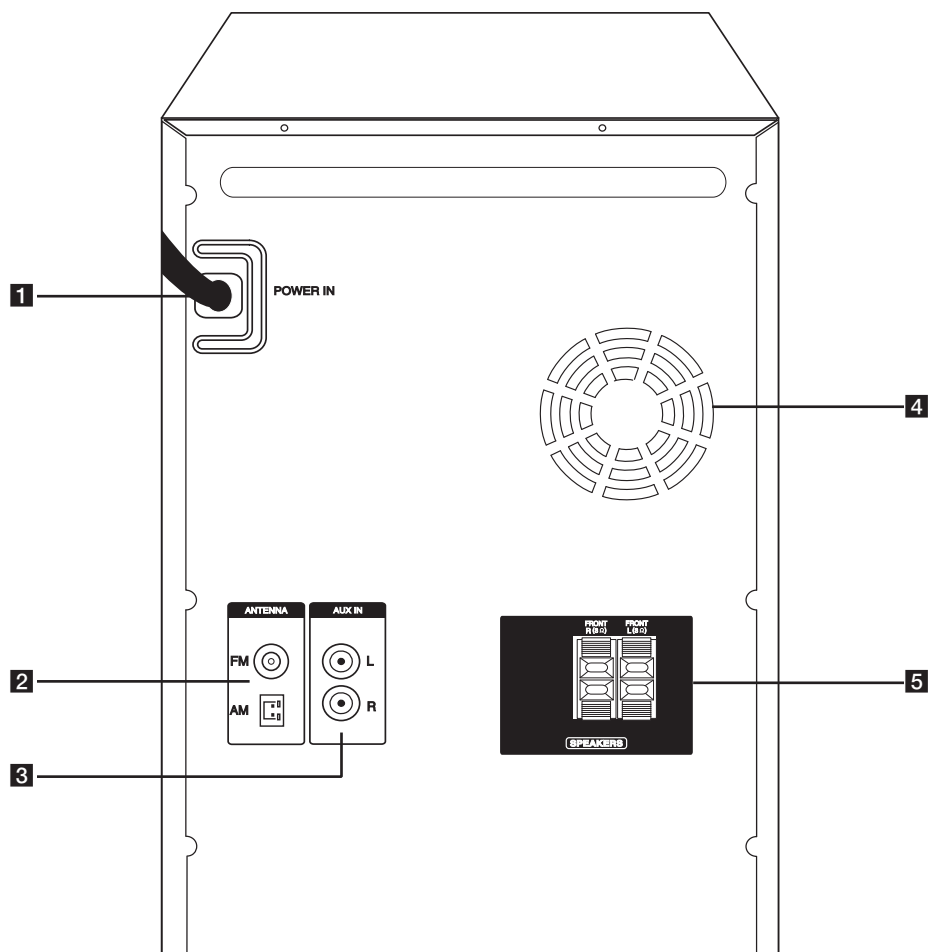

- 1** POWER IN
- 2** ANTENNA (FM/AM)
- 3** Conector AUX IN (L/R)
- 4** Ventilador de refrigeración
- 5** SPEAKERS terminal

Panel trasero (CM4440, CM4340)

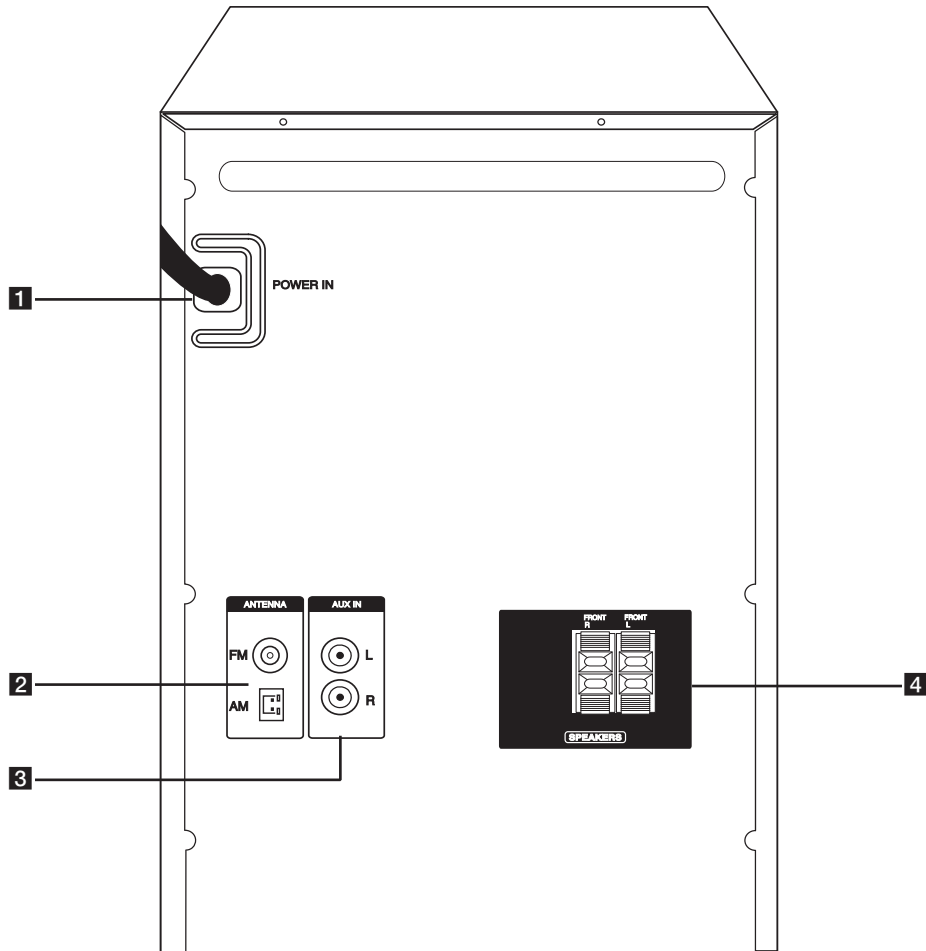

- 1** POWER IN
- 2** ANTENNA (FM/AM)
- 3** Conector AUX IN (L/R)
- 4** SPEAKERS terminal

1

Comenzando

Conexión de los altavoces

2

Conectando

Acople de los altavoces a la unidad

Para conectar el cable a la unidad, presione con el dedo cada lengüeta de plástico para abrir los terminales de conexión en la unidad. Inserte el cable y suelte la lengüeta.

Conecte el extremo negro de cada cable a los terminales marcados con el símbolo - (negativo) y el otro extremo a los terminales marcados con el símbolo + (positivo).

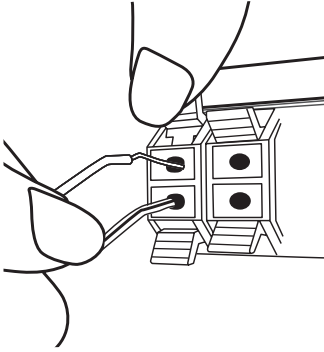

Colocación del subwoofer a la unidad (CM4540)

Conecte el cable del baffle al reproductor. Cuando conecta el cable del baffle al reproductor, introduzca el conector hasta que encaje haciendo clic.

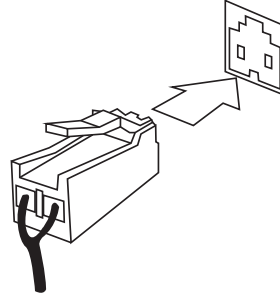

Color	Posición
Naranja	Cualquier posición delantera
Rojo	Frontal derecho R
Blanco	Frontal derecho L

⚠ Precaución

- Tenga cuidado y asegúrese de que los niños no se apoyen o dejen objetos en el *conducto de la bocina.
*Conducto de la bocina : Abertura para sonidos bajos en la estructura (alojamiento) de la bocina.
- Los altavoces contienen partes magnéticas, de modo que podrían tener lugar irregularidades de color en el CRT Pantalla de TV o monitor de PC. Utilice los altavoces alejados de la pantalla del TV o del monitor del PC.
- No conecte ningún otro altavoz excepto el altavoz del sub-baffle al terminal de conexión del su-baffle en la parte trasera de la unidad.

Conexión de la antena

Conecte la antena FM/AM facilitada para escuchar la radio.

Conecte la antena puerto de entrada de la parte trasera de la unidad. Asegúrese de extender totalmente la antena FM de cable.

Conecte la antena de cuadro AM al conector de antena AM.

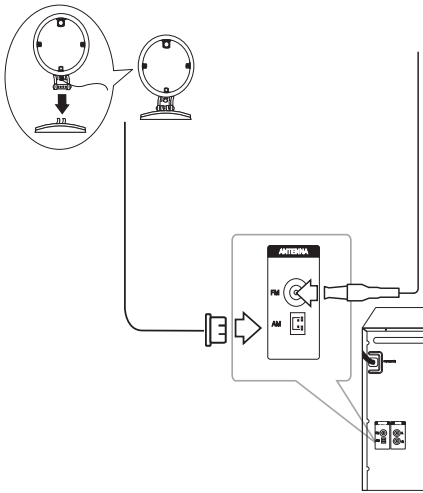

! Nota

Para evitar la captación de ruido, mantenga la antena de cuadro AM alejada de la unidad y de otros componentes.

Conexión de equipo opcional

Conexión USB

Conecte el dispositivo USB (o reproductor MP3, etc.) al puerto USB de la unidad.

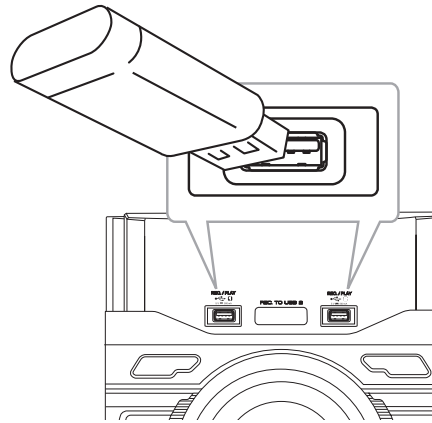

! Nota

Retirar el dispositivo USB de la unidad.

1. Elija una función / modo diferente o presione **ENTER** en el control remoto o **ENTER** en la unidad dos veces seguidas.
2. Retire el dispositivo USB de la unidad.

Conexión a entrada auxiliar

Conecte el cable de salida de un dispositivo externo (videocámara, TV, reproductor, etc.) a la entrada auxiliar **AUX IN(L/R)**.

Si su dispositivo sólo tiene una salida de audio (mono), conéctela a la toma de audio izquierda (blanca) de la unidad.

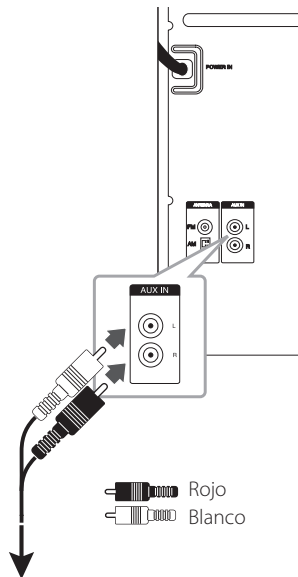

Conéctelo a las tomas de salida de audio de su componente (TV, VCR, etc.)

Conexión PORT.IN (Puerto de entrada)

Conecte una salida (de audífonos o salida de línea) de un dispositivo portátil (MP3 o PMP etc.) al **PORT. IN** conector.

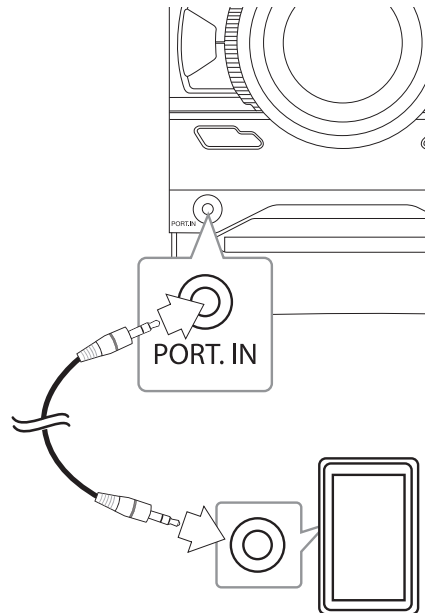

Funcionamiento básico

Funcionamiento del CD/USB

1. Inserte el disco presionando **▲** en el control remoto o **▲** en la unidad.
Conecte el dispositivo USB al puerto 1/2 USB.
2. Seleccione la función CD o USB presionando **FUNCTION**.
3. Seleccione una pista / archivo para reproducir, presionando **◀◀/▶▶** en el control remoto o **◀◀/▶▶** en la unidad.

Función	Qué hacer
Detener	Pulse ■ ENTER en el control remoto o ■ en la unidad.
Reproducir	Pulse ▶/ en el control remoto o > en la unidad.
Pausar	Durante la reproducción, presione ▶/ en el control remoto o > en la unidad.
Buscar una sección dentro de una pista	<p>Presione ◀◀/▶▶ en el control remoto o ◀◀/▶▶ en la unidad para saltar la pista/archivo en estado de parada.</p> <p>Durante la reproducción, presione ▶▶ en el control remoto o >> en la unidad para pasar a la siguiente pista/archivo.</p> <p>En menos de 2 segundos de reproducción, presione ◀◀ en el control remoto o ◀◀ en la unidad para pasar a la pista/archivo anterior.</p> <p>Tras 3 segundos de reproducción, presione ◀◀ en el control remoto o ◀◀ en la unidad para pasar al principio de la pista/archivo.</p>
Seleccionando archivos o pistas directamente	Pulse los botones numéricos de 0 a 9 en el control remoto para pasar directamente a la pista o al archivo deseado.
Saltar a la pista o al archivo anterior/siguiente	Mantenga presionado ◀◀/▶▶ en el control remoto o ◀◀/▶▶ en la unidad durante la reproducción y libérela en el momento en el que desea escuchar.

Reproducción repetitiva o aleatoria	Presione REPEAT(MENU) en el control remoto reiteradamente. Consulte la nota para los detalles acerca del cambio de pantalla.
-------------------------------------	---

! Nota

- La pantalla cambia en el siguiente orden.

USB	MP3/WMA CD	AUDIO CD
RPT 1	RPT 1	RPT 1
RPT*DIR	RPT DIR	-
RPT ALL	RPT ALL	RPT ALL
RANDOM	RANDOM	RANDOM
OFF	OFF	OFF

*DIR : Directorio

- Cuando se reproduce la lista programada, solo están disponibles RPT 1 y RPT ALL.
- Incluso después de reiniciar el equipo o cambiar de una función a otra, se puede escuchar música a partir del último punto reproducido.
- Si deja la bandeja del disco abierta durante 5 minutos, se cerrará automáticamente.

Reproducción automática

Se reproduce AUDIO/MP3/WMA CD automáticamente tras abrirse y cerrarse la bandeja. Cambia automáticamente a la función de CD si se abre y se cierra bandeja cuando no hay un disco en su interior.

Otras funciones

Reproducción programada

La función de programa le permite guardar sus archivos favoritos desde cualquier disco o dispositivo USB en la memoria del receptor.

Un programa puede contener 20 pistas/archivos para cada medio (CD, USB1, USB2). Posible guardar un total de 60 pistas/archivos.

1. Pulse **PROGRAM/MEMORY** en el mando a distancia en modo de parada.
2. Pulse **◀◀/▶▶** en el control remoto para seleccionar una pista/un archivo.
3. Presione de nuevo **PROGRAM/MEMORY** para guardar y seleccionar la siguiente pista/archivo.
4. Repita los pasos 2 a 3 para almacenar otras pistas/archivos. (Puede modificar la lista presionando **PRESET-FOLDER ▲/▼** para seleccionar el número de programa.)
5. Presione **PROGRAM/MEMORY** de nuevo.

Para reproducir la lista programada, presione **▶/||** tras hacer la lista.

! Nota

Cuando se elabora o modifica la lista programada, el modo REPEAT está desactivado.

Borrando la lista programada

La función borrar solo funciona en el modo de edición.

1. Pulse **PROGRAM/MEMORY** en el mando a distancia en modo de parada.
2. Seleccione una canción presionando **PROGRAM/MEMORY** o **PRESET.FOLDER ▲/▼** repetidamente.
3. Presione **DELETE** cuando hay una canción seleccionada.

! Nota

- La lista juke box se borra en los siguientes casos.
 - Retiro del disco o del dispositivo USB.
 - Borrar o grabar archivos de música en el dispositivo USB.
- Juke box se apaga en los siguientes casos.
 - Cambio a otra función.
 - Apagado y encendido de la unidad.
 - Uso de los botones numéricos en el control remoto.

Visualización de información del archivo

Mientras reproduce un archivo MP3 que contiene información del archivo, puede visualizarla pulsando **INFO**.

Buscando una carpeta

1. Presione **PRESET-FOLDER ▲/▼** en el control remoto repetidamente hasta que aparezca una carpeta deseada en la ventana de la pantalla.
2. Presione **▶/||** para reproducirlo. Se reproducirá el primer archivo de la carpeta.

Eliminación de un archivo MP3/WMA

Usted puede eliminar un archivo, carpeta o formato, presionando **DELETE**. (USB solamente)

1. Presione **DELETE** repetidamente mientras está seleccionado el archivo MP3/WMA. Esta función sólo está disponible en estado detenido. La pantalla cambia en el siguiente orden.
 - DEL FILE : elimina archivo.
 - DEL DIR : elimina carpeta.
 - FORMAT : da formato al USB.
2. Para borrar o formatear un archivo/carpeta , presione **▶/||** en el control remoto o presione **>||** en la unidad.
3. Si desea salir del modo actual, presione **■ ENTER** en el control remoto o **□** en la unidad.

! Precaución

- No extraiga el dispositivo USB mientras se esté realizando una operación (reproducir, eliminar, etc).
- Se recomienda el respaldo regular para evitar pérdidas de datos.
- La función de borrado puede no estar disponible dependiendo del estado del USB.

Desactivar el sonido de forma temporal

Presione **MUTE**  en el control remoto para silenciar el sonido.

Puede silenciar la unidad, por ejemplo, para responder al teléfono; indicador "MUTE" parpadeará en la ventana de visualización.

Para cancelarlo, presione **MUTE**  de nuevo o cambie el nivel de volumen.

DEMO

En estado apagado, presione **DEMO** en la unidad una vez. La unidad se encenderá y mostrará cada una de las funciones en la pantalla. Para cancelar la función DEMO, presione **DEMO** una vez más.

! Nota

Puede disfrutar de otras funciones durante el modo DEMO. A continuación, el modo DEMO quedará en un estado de pausa temporal.
- Si no pulsa ninguna tecla en 10 segundos, se volverá a la reproducción en DEMO automáticamente.

Reproducción AUTO DJ



Auto DJ elimina los espacios muertos o en blanco entre las canciones, permitiendo una reproducción continua de tu música. Ecualiza el volumen de las diversas pistas para que la reproducción sea uniforme.

Pulse **AUTO DJ** en el control remoto o la unidad repetidamente para cambiar la pantalla en el siguiente orden.

RANDOM (AUTO DJ RANDOM) → RPT (AUTO DJ SEQUENTIAL) → (AUTO DJ OFF).

Modo	Ventana de visualización	Descripción
OFF	- (AUTO DJ OFF)	-
RANDOM	RANDOM (AUTO DJ RANDOM)	En este modo se reproduce la música de manera aleatoria.
REPEAT	RPT (AUTO DJ SEQUENTIAL)	En este modo se repite la reproducción de música.

! Note

- En el modo AUTO DJ no se admite la búsqueda de una sección dentro de una pista/archivo, ni la reproducción repetida o aleatoria.
- Durante el modo AUTO DJ no está disponible la búsqueda de archivos pulsando **PRESET-FOLDER**  en el control remoto.
- Si se mueve a otras funciones o detiene la música usando  en la unidad (o **ENTER** en el control remoto) en el modo AUTO DJ, la función AUTO DJ se deshabilitará.
- La función AUTO DJ no es compatible con archivos de música de duración inferior a 60 segundos.
- Durante la grabación, la función AUTO DJ no está disponible.
- Solo se puede seleccionar AUTO DJ SEQUENTIAL durante la reproducción de una lista Program.

Funcionamiento del sintonizador

Asegúrese de que la antena de AM y la de FM estén conectadas. (Consulte la página 15).

Escuchar la radio

1. Presione **FUNCTION** hasta que aparezca FM o AM en la pantalla.
Se sintoniza la última emisora recibida.
2. Sintonización automática : Pulse **TUNING +/-** en el control remoto o **◀◀ / ▶▶** en la unidad durante 2 segundos aproximadamente hasta que la indicación de frecuencia comience a cambiar y, a continuación, suéltelo. La exploración se detiene cuando la unidad sintoniza una emisora.
Sintonización manual: Pulse **TUNING +/-** en el control remoto o **◀◀ / ▶▶** en la unidad repetidamente.
3. Ajuste el volumen presionando **VOL +/-** en el control remoto o girando el mando de volumen de la unidad repetidamente.

3

Funcionamiento

Configuración de las emisoras de radio

Puede presintonizar 50 emisoras de FM y AM.

Antes de sintonizar, asegúrese de bajar el volumen.

1. Presione **FUNCTION** hasta que aparezca FM/AM en la pantalla.
2. Seleccione la frecuencia deseada presionando **TUNING +/-** en el control remoto o **◀◀ / ▶▶** en la unidad.
3. Presione **PROGRAM/MEMORY**. Un número preseleccionado parpadeará en la ventana de visualización.
4. Pulse **PRESET-FOLDER ^/V** para seleccionar el número predeterminado que desee.
5. Presione **PROGRAM/MEMORY** en el control remoto. Se guardará la emisora.
6. Repita los pasos 2 al 5 para guardar otras emisoras.
7. Para escuchar una estación preseleccionada, presione **PRESET-FOLDER ^/V** o los botones numéricos del **0** al **9**.

Eliminación de todas las emisoras guardadas

1. Mantenga pulsado **PROGRAM/MEMORY** por dos segundos. "ERASEALL" parpadeará en la pantalla del unidad.
2. Pulse **PROGRAM/MEMORY** para borrar todas las estaciones de radio guardadas.

Mejora de una mala recepción de FM

Press **▶/||** on the remote control or **>||** en la unidad. El sintonizador pasará de estéreo a mono. Entonces la recepción será mucho mejor que antes.

Ajuste del sonido

Configuración del modo surround

Este sistema cuenta con varios campos de sonido surround predeterminados.

Puede seleccionar el modo de sonido que desee con **SOUND EFFECT** en el control remoto.

Los elementos del ecualizador visualizados podrían diferir dependiendo de las fuentes y efectos de sonido.

EN PANTALLA	Descripción
NATURAL	Podrá disfrutar de un sonido agradable y natural.
EFECTO SONORO REGIONALIZADO	Efecto sonoro optimizado regionalmente. (FORRO/ FUNK/SERTANEJO/DANGDUT/ ARABIC/PERSIAN/INDIA/ REGUETON/MERENGUE/ SALSA/SAMBA/CUMBIA/ AFRO)
AUTO EQ	Activa el ecualizador sonoro que más se asemeja al género incluido en la etiqueta ID3 MP3 de los archivos musicales.
POP CLASSIC JAZZ ROCK	Este programa ofrece una atmósfera sonora emocionante, proporcionándole la sensación de estar en un concierto de rock, pop, jazz o clásico.
MP3 -- OPT	Esta función está optimizada para archivos comprimidos en MP3. Mejora los graves.
BASS	Durante la reproducción, refuerce los agudos, los graves y el efecto de sonido surround.
LOUDNESS	Mejora los graves y agudos.
FOOT BALL	Puede disfrutar el efecto de sonido FOOTBALL STADIUM
BYPASS	Podrá disfrutar del sonido sin el efecto proporcionado por el ecualizador.

! Nota

- En algunos altavoces, el sonido podría no escucharse o escucharse a volumen bajo dependiendo del modo de sonido.
- Tal vez necesite reiniciar el modo de sonido envolvente, después de haber seleccionado la entrada, a veces incluso cuando la banda sonora haya cambiado.
- Al presionar el botón **BASS BLAST** (EXPLOSIÓN DE BAJOS) en la unidad puede seleccionar directamente el sonido BYPASS o BASS BLAST (EXPLOSIÓN DE BAJOS).
- Al presionar **LATIN EQ** en la unidad, se pueden seleccionar directamente varios ecualizadores latinos.

Ajuste del reloj

1. Encienda la unidad.
2. Mantenga presionado **CLOCK**.
3. Seleccione el modo de hora presionando **◀◀/▶▶** en el control remoto.
 - AM 12:00 (para que se muestre AM y PM) o bien 0:00 (para la opción de 24 horas)
4. Presione **SET** para confirmar su selección.
5. Seleccione las horas presionando **◀◀/▶▶** en el control remoto.
6. Pulse **SET**.
7. Seleccione los minutos presionando **◀◀/▶▶** en el control remoto.
8. Pulse **SET**.

! Nota

- Si quiere configurar la hora del reloj, puede comprobar la hora pulsando en **CLOCK** incluso cuando el reproductor esté apagado.
- Si quiere configurar la hora del reloj y la alarma, puede comprobar el icono de la alarma "🕒" pulsando en **CLOCK** incluso cuando el reproductor esté apagado.
- Si ajusta la hora y la alarma, puede comprobar el icono de alarma "🕒" y la información de configuración pulsando **ALARM** incluso cuando la unidad está apagada.
- Presione **ALARM**, puede seleccionar el modo de encendido/apagado de una **ALARM**.

Uso de su reproductor como reloj despertador

1. Encienda la unidad.
2. Mantenga presionado **ALARM**.
3. Presione **◀◀/▶▶** en el control remoto para cambiar la hora y los minutos y presione **SET** para guardarlos.
4. Presione **◀◀/▶▶** en el control remoto para seleccionar la función y presione **SET** para guardar.
5. Presione **◀◀/▶▶** en el control remoto para cambiar el volumen y presione **SET** para guardar. El icono del reloj "🕒" muestra que la alarma está activada.

Configuración del temporizador

Presione **SLEEP** (DORMIR) una o más veces para seleccionar el tiempo de retraso entre 10 y 180 minutos. Después del tiempo de retardo, la unidad se apagará.

Para cancelar la función **SLEEP**, pulse varias veces **SLEEP** hasta que aparezca "SLEEP 10" y después pulse una vez más mientras "SLEEP 10" se muestra en la pantalla.

! Nota

- Usted puede revisar el tiempo restante antes de que la unidad se apague.
- Presione **SLEEP**. El tiempo restante aparecerá en el visualizador.

Dimmer

Pulse **SLEEP** una vez. la mitad de la ventana de visualización se oscurecerá. Pulse repetidamente **SLEEP** hasta el paso dim off.

Apagado automático

Esta unidad se apagará automáticamente para evitar el consumo eléctrico si la unidad principal no se conecta al dispositivo externo y no se utiliza durante 20 minutos.

Lo mismo ocurre después de seis horas tras la conexión de la unidad principal a otro dispositivo utilizando la entrada analógica.

Operaciones avanzadas

Escuchar música desde el lector portátil o dispositivo externo

La unidad puede utilizarse para leer música a través de multitud de lectores portátiles o dispositivos externos. (Consulte la página 16).

1. Conecte el dispositivo externo al conector **AUX IN(L/R)** o **PORT. IN** de la unidad.
2. Seleccione las horas presionando **⏸** en el control remoto o **⏸/I** en la unidad.
3. Seleccione la función **AUX** o **PORTABLE** usando la tecla **FUNCTION**.
4. Prenda el lector portátil o dispositivo externo e inicie la lectura.

Grabar a USB

Puede grabar varias fuentes de sonido en el USB. (CD, USB, AUX, PORTABLE, FM, AM)

1. Conecte el dispositivo USB a la unidad.
2. Seleccione una función presionando **FUNCTION**.

Grabación de una pista/archivo - Usted puede grabar a la USB después de reproducir una pista/archivo que desee.

Grabación de todas las pistas/archivos - Usted puede grabar al USB después de detener la reproducción.

Grabación de lista de programas - después de acceder a la lista de programas puede grabarla en un USB. (Consulte la página 18)

3. Seleccione la grabación presionando **USB REC** en el control remoto o **Ⓜ USB REC.** en la unidad.
-Si conecta USB1 y USB2, presione **USB REC** en el control remoto o **Ⓜ USB REC.** en la unidad cuando el USB1 o USB2 que desea grabar se muestre en la ventana de la pantalla.
4. Para detener la grabación, pulse **■ ENTER** en el mando a distancia o **■** en la unidad.

Pausar la grabación

Durante la grabación, presione **▶/||** en el control remoto o **>||** en la unidad para hacer una pausa en la grabación. Presiónelo de nuevo para re-iniciar la grabación.

(TUNER/AUX/PORTABLE Sólo)

Para seleccionar el índice de bits y la velocidad de grabación

1. Presione **USB REC** en el mando a distancia o **Ⓜ USB REC.** en la unidad durante más de 3 segundos.
2. Utilice **⏪/⏩** en el control remoto o **⏪/⏩** en la unidad para seleccionar una velocidad de bits.
3. Pulse de nuevo **USB REC** en el control remoto o **Ⓜ USB REC.** en la unidad para seleccionar la velocidad de grabación.
4. Pulse **⏪/⏩** en el control remoto o **⏪/⏩** en la unidad para seleccionar una velocidad de grabación deseada : (CD de AUDIO solamente)

X1 SPEED

- Puede escuchar música mientras la graba.

X2 SPEED

- Sólo puede grabar el archivo de música.

5. Presione **USB REC** en el mando a distancia o presione **Ⓜ USB REC.** en la unidad para finalizar el ajuste.

Copiando de USB a USB

Puede hacer la copia de diferentes fuentes de sonido en USB1 a USB2 en la función USB.

1. Conecte un USB que contenga los archivos deseados de sonido al USB1.
2. Conecte otro dispositivo USB al USB2.
3. Seleccione la grabación presionando **USB REC** en el control remoto o **Ⓜ USB REC.** en la unidad.
4. Para detener la grabación, presione **■ ENTER** en el mando a distancia o **■** en la unidad.

La copia sin autorización de material protegido, incluyendo software, archivos, radiodifusiones y grabaciones de sonido, puede conllevar una infracción de las leyes de copyright y constituir un delito. Este equipo no debe ser usado con tales fines.

Sea responsable
Respete los derechos y las leyes de copyright

! Nota

- Podrá chequear el porcentaje de grabación del dispositivo USB en pantalla durante dicho proceso. (MP3/WMA CD solamente)
- Durante la grabación de MP3/ WMA, no hay sonido.
- Cuando detenga la grabación durante la lectura, el último archivo que estaba siendo grabado quedará guardado. (Excepto archivos MP3/ WMA)
- No desconecte o apague el dispositivo USB durante la grabación USB. De lo contrario, podría generar un archivo incompleto, imposible de eliminar en la computadora.
- Si la grabación USB no es posible, aparecerán en la ventana de visualización los mensajes "NO USB", "ERROR", "FULL" o "NO REC".
- No pueden usarse lectores multitarjeta ni discos duros externos para la función de grabación USB.
- Un archivo se graba con 512 Mbytes al grabar en larga duración.
- No podrá grabar más de 999 archivos.
- No se puede grabar en el modo AUTO DJ.
- Éstos se almacenarán de la siguiente forma.

AUDIO CD	MP3/WMA
<pre> CD_REC ├── TRK_001 ├── TRK_002 ├── ... └── ... </pre>	<pre> FILE_REC ├── ABC(File name) ├── DEF(File name) ├── ... └── ... </pre>
The other source*	TUNER
<pre> OTHERS _REC ├── AUDIO_001 ├── AUDIO_002 ├── ... └── ... </pre>	<pre> TUNER_REC ├── AUDIO_001 _87-5FM ├── AUDIO_002 _520AM ├── ... └── ... </pre>

TUNER: Se muestra la frecuencia de grabación actual.

* : AUX, PORTABLE y similar.

Solución de problemas

Problema	Causa & Solución
No hay alimentación.	<ul style="list-style-type: none"> • El cable de alimentación no está enchufado. Enchufe el cable de alimentación. • Compruebe si ha fallado la corriente eléctrica. Chequee el estado operando otros dispositivos electrónicos.
No hay sonido.	<ul style="list-style-type: none"> • Compruebe si ha seleccionado la función correcta. Pulse FUNCTION y compruebe la selección de la función. • Los cables de altavoces no están conectados correctamente. Conecte los cables del altavoz correctamente.
La unidad no inicia la reproducción.	<ul style="list-style-type: none"> • An unplayable disc is inserted. Verifique el disco a reproducir. • No hay ningún disco insertado. Introduzca un disco. • El disco está sucio. Limpie el disco. (Consulte la página 28) • El disco está colocado hacia abajo. Coloque el disco con la etiqueta o la cara impresa hacia arriba.
No pueden sintonizarse correctamente las emisoras de radio.	<ul style="list-style-type: none"> • La antena no está bien colocada o conectada. Conecte la antena firmemente. • La intensidad de la señal de la emisora de radio es muy débil. Sintonice la emisora manualmente. • No se han presintonizado emisoras o se han borrado (cuando se sintoniza buscando presintonías). Presintonice algunas emisoras de radio, consulte la página 20 para más detalles.
El mando a distancia no funciona correctamente.	<ul style="list-style-type: none"> • El control remoto está demasiado lejos de la unidad. Haga funcionar el control remoto dentro de un margen de 7 m. • Hay un obstáculo entre el control remoto y la unidad. • Se han agotado las pilas del control remoto. Reemplace las baterías con unas nuevas.

Especificaciones generales

Generales				
Modelo	CM4640	CM4540	CM4440	CM4340
Requisitos eléctricos	Consultar la etiqueta principal			
Consumo de energía	Consultar la etiqueta principal			
Dimensiones (An. x Al. x Prof.)	(206 x 308 x 284) mm			
Peso neto (aprox.)	3,1 kg	3,0 kg	3,0 kg	3,0 kg
Humedad de funcionamiento	5 °C a 35 °C (41 °F a 95 °F)			
Humedad de funcionamiento	5 % a 90 %			
Suministro de Energía del Puerto	5 V  500 mA			

Entradas	
AUX IN	2,0 V raíz cuadrático medio (1 kHz, 0 dB), 75 Ω, conector RCA (L, R) x 1
Port In	1,2 V raíz cuadrático medio (3,5 mm entrada estéreo)

Sintonizador	
Rango de sintonización FM	87,5 a 108,0 MHz o 87,50 a 108,00 MHz
Rango de sintonización AM	522 a 1 620 kHz 520 a 1 710 kHz o 522 a 1 710 kHz

Amplificador						
Modelo		CM4640	CM4540	CM4440	CM4340	
Modo estéreo		275 W + 275 W (3 Ω a 1 kHz, THD 20 %)	200 W + 200 W (3 Ω a 1 kHz, THD 20 %)	200 W + 200 W (3 Ω a 1 kHz, THD 20 %)	110 W + 110 W (4 Ω a 1 kHz, THD 20 %)	
Modo envolvente	Frente	275 W + 275 W (3 Ω a 1 kHz, THD 20 %)	200 W + 200 W (3 Ω a 1 kHz, THD 20 %)	200 W + 200 W (3 Ω a 1 kHz, THD 20 %)	110 W + 110 W (4 Ω a 1 kHz, THD 20 %)	
	Subwoofer		200 W (3 Ω a 60 Hz, THD 20 %)			

CD	
Respuesta de frecuencia	100 a 20 000 Hz
Relación señal/ruido	75 dB
Gama dinámica	75 dB

Especificaciones de los altavoces

Altavoz frente			
Modelo	CMS4740F	CMS4540F	CMS4340F
Tipo	2 bocinas 2 vías		
Impedancia	3 Ω	3 Ω	4 Ω
Potencia nominal de entrada	275 W	200 W	110 W
Potencia máxima de entrada	550 W	400 W	220 W
Dimensiones netas (An. x Al. x Prof.)	(300 x 358 x 265) mm	(266 x 306 x 263) mm	(200 x 306 x 200) mm
Peso neto	5,5 kg	3,1 kg	2,2 kg

Subwoofer	
Modelo	CMS4540W
Tipo	1 bocinas, 1 vías
Impedancia	3 Ω
Potencia nominal de entrada	200 W
Potencia máxima de entrada	400 W
Dimensiones netas (An. x Al. x Prof.)	(266 x 306 x 324) mm
Peso neto	4,7 kg

- El diseño y las especificaciones están sujetos a cambio sin previo aviso. Mantenimiento

Mantenimiento

Manejo de la unidad

Envío de la unidad

Guarde el embalaje original y los materiales de empaque. Si necesita enviar la unidad, para máxima protección, re empaque la unidad como fue originalmente empacada en la fábrica.

Mantenga las superficies exteriores limpias

Cuando esté cerca de la unidad, no utilice productos volátiles como insecticidas en spray.

No ejerza una presión excesiva al limpiar la unidad, a fin de evitar daños en la superficie.

No deje que la unidad entre en contacto con productos de plástico o hule durante periodos prolongados.

Limpieza de la unidad

Para limpiar el reproductor, utilice un trapo suave y seco. Si las superficies están muy sucias, utilice un trapo ligeramente humedecido con una solución de detergente suave. No utilice solventes fuertes como alcohol, bencina o thinner ya que pueden dañar la superficie de la unidad.

Mantenimiento de la unidad

La unidad es un dispositivo de precisión y alta tecnología. Si las lentes ópticas o la unidad del disco acumulan suciedad o presentan desgaste, la calidad de la imagen se verá afectada. Para información más detallada, consulte en el centro de servicio autorizado más cercano.

Notas en los discos

Manipulación de los discos

Nunca pegue papel ni cinta adhesiva en el disco.

Guardar los discos

Tras la reproducción, guarde el disco en la caja correspondiente. No deje el disco expuesto a la luz directa del sol o cerca de una fuente de calor; nunca lo deje en un coche donde esté expuesto directamente al sol.

Limpieza de discos

No utilice productos abrasivos como alcohol, benceno, disolventes u otros productos disponibles en el mercado. Evite igualmente los pulverizadores antiestáticos pensados para grabaciones de vinilo más antiguas.

