



# MANUAL DE INSTRUÇÕES

## Caixa Acústica XBOOM

### RN5

**SAC** serviço de atendimento  
ao consumidor

**4004 5400** Capitais e Regiões Metropolitanas

\***0800 707 5454** Demais localidades

\*Somente chamadas originadas de telefone fixo

**[www.lg.com/br](http://www.lg.com/br)**

**EM CASO DE DÚVIDA, CONSULTE NOSSO SAC**

Copyright © 2020 LG Electronics Inc. Todos os direitos reservados.

# Sumário

<b>Apresentação</b> .....	<b>7</b>
Prezado Consumidor .....	7
Meio Ambiente.....	7
<b>Atenção! Instruções de Segurança</b> .....	<b>9</b>
Aviso importante.....	10
CUIDADOS: .....	10
Sobre o cabo de força.....	12
Símbolos .....	13
<b>Características</b> .....	<b>13</b>
Bluetooth®.....	13
Efeitos de Reprodução .....	13
Gravar para USB .....	13
LG XBOOM .....	14
LG Sound Sync.....	14
<b>Sobre a conexão USB</b> .....	<b>14</b>
Compatibilidade de Arquivos .....	14
Dispositivos USB Compatíveis .....	15
Notas sobre os dispositivos USB.....	15

<b>Controle Remoto</b> .....	<b>16</b>
Funções .....	16
Instalando as pilhas .....	21
<b>Conhecendo a unidade</b> .....	<b>22</b>
Painel Superior .....	22
Painel Frontal / Traseiro .....	26
Funções úteis para o uso da unidade .....	28
<b>Conectando</b> .....	<b>30</b>
Cabo de Força .....	30
Equipamentos opcionais .....	31
<b>Funções Básicas</b> .....	<b>33</b>
Usando o USB .....	33
Selecionando pastas ou arquivos .....	35
Excluindo arquivos MP3/WMA .....	38
<b>Efeitos de Reprodução</b> .....	<b>39</b>
Reprodução AUTO DJ .....	39
Função DJ PAD .....	40

<b>Usando a Tecnologia Bluetooth®</b> .....	<b>42</b>
Sobre o Bluetooth .....	42
Perfis Bluetooth .....	43
Ouvir música armazenada no dispositivo Bluetooth .....	43
Controle dos dispositivos Bluetooth conectados .....	49
Bloqueio da Conexão Bluetooth (BT lock) .....	49
LG Sound Sync .....	51
Usando o aplicativo LG XBOOM .....	53
<b>Usando o Rádio</b> .....	<b>61</b>
Ouvindo estações de Rádio .....	61
Melhorar recepção FM .....	62
Memorizar estações de Rádio .....	62
Deletar todas as estações de rádio memorizadas .....	63

<b>Ajuste do Som</b> .....	<b>64</b>
Definir o modo de Som.....	64
Modo de som regional .....	65
Ajustar o USER EQ.....	66
<b>Funções Avançadas</b> .....	<b>66</b>
Gravando para USB.....	66
Copiar músicas - USB 1 ➔ USB 2 .....	67
Reprodução JUKE BOX (Lista programada).....	72
<b>Outras Funções</b> .....	<b>76</b>
Desligar o som temporariamente.....	76
Modo CHILDSAFE .....	77
Função DEMO (Demonstração) .....	77
Usando a entrada GUITAR.....	78
Usando a entrada MIC .....	79
VOICE CANCELLER .....	80
KEY CHANGER.....	81
VOCAL EFFECTS.....	82
ECHO.....	84

Função LIGHTING (Iluminação).....	84
Função Sleep Timer .....	86
Auto Power On .....	87
Mudar de função automaticamente.....	89
Ajustes de Tempo.....	90
<b>Conexão WIRELESS PARTY LINK.....</b>	<b>93</b>
<b>Suporte .....</b>	<b>97</b>
Solução de Problemas.....	97
Licenças e Marcas Comerciais.....	99
Manutenção .....	101
Certificação Anatel .....	103
Especificações Técnicas.....	104
<b>Certificado de Garantia .....</b>	<b>106</b>

# Apresentação

## Prezado Consumidor

Parabéns e bem-vindo à Família LG, você está levando para sua casa um produto de alta tecnologia e de fácil operação. Usufua de todos os recursos lendo atentamente este manual e seguindo as orientações aqui descritas. Se ainda surgirem dúvidas, **Fale Conosco**. O número de atendimento está na capa deste manual.

## Meio Ambiente

Somos uma empresa preocupada com o meio ambiente. O nosso compromisso é promover o aprimoramento contínuo, procurando desenvolver produtos com o máximo de materiais recicláveis. A sua consciência ambiental também é importante, destine esses materiais de forma adequada. Siga as dicas abaixo e colabore com o meio ambiente:

### 1. Manuais e Embalagens:

Os materiais utilizados nas embalagens (manuais, caixas de papelão, plásticos,

sacos e calços de EPS - isopor) dos produtos LG são 100% recicláveis. Procure fazer esse descarte preferencialmente em recicladores especializados.

## 2. Produto, Pilhas e Baterias:

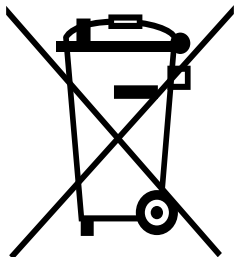

1. Não é recomendável o descarte de pilhas ou baterias em lixo comum.
2. Após o uso, estes itens devem ser descartados de forma adequada, sob o risco de ocasionarem danos ao meio ambiente e à saúde humana (Resolução Conama 401/2008).
3. No fim de sua vida útil descarte o produto de forma adequada, sob pena de ocasionar danos ao meio ambiente e à saúde humana.

## 3. Programa Coleta Inteligente

1. A LG criou o **Programa Coleta Inteligente**, para facilitar e viabilizar o

descarte ambientalmente adequado de produtos, pilhas e baterias.

- 2. Através do Programa Coleta Inteligente**, a LG disponibiliza pontos de coleta em localidades diversas, incluindo assistências técnicas autorizadas da LG Electronics. Para mais informações visite o site [www.lg.com/br/suporte/coleta-seletiva](http://www.lg.com/br/suporte/coleta-seletiva) ou contate nosso SAC através do número 4004-5400 (Capitais e Regiões metropolitanas) ou 0800-707-5454 (demais localidades).

## Atenção! Instruções de Segurança

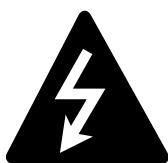

PARA REDUZIR O RISCO DE CHOQUE ELÉTRICO, EM HIPÓTESE NENHUMA TENTE ABRIR O APARELHO. NÃO EXISTEM PEÇAS PARA AJUSTE PELO USUÁRIO. ENCAMINHE-O AO SERVIÇO TÉCNICO AUTORIZADO.



O sinal em forma de raio alerta o usuário para a presença de tensões

perigosas no interior do aparelho. Tocar nos componentes internos poderá resultar em choque elétrico.

 O ponto de exclamação alerta o usuário para a existência de instruções importantes de uso.

**ATENÇÃO:** PARA REDUZIR O RISCO DE CHOQUE ELÉTRICO OU INCÊNDIO, NÃO EXPONHA ESTE EQUIPAMENTO À CHUVA OU UMIDADE.

 **Aviso importante**

Evite o uso prolongado do aparelho com volume superior a 85 dB. Os níveis de ruído acima deste valor são prejudiciais à audição.

## **CUIDADOS:**

- O aparelho não deve ser exposto à água (gotejamento ou respingos), e nenhum objeto cheio de líquidos, como vasos devem ser colocados em cima do mesmo.
- Não use equipamentos de alta tensão perto do aparelho (ex.

mata-mosquitos). Este produto pode apresentar mau funcionamento devido choque elétrico.







- Nenhum tipo de chama, como velas, deve ser colocada sobre o dispositivo.
- Verifique a folha de especificações deste manual para ter certeza dos requisitos de energia para o aparelho.
- **CUIDADO:** Tenha cuidado para que as crianças não coloquem as mãos ou objetos dentro do \*Duto da Caixa Acústica (\*abertura na caixa acústica para a saída de sons).
- **ATENÇÃO:** As fendas e aberturas no gabinete foram projetadas para permitir a ventilação, para garantir o funcionamento seguro do produto e para proteger o produto contra o superaquecimento. As aberturas nunca podem ser bloqueadas, instalando o produto em cima de uma cama, sofá, tapete ou outra superfície parecida. O produto não deve ser instalado embutido em um armário ou estante sem ventilação

adequada ou sem seguir as instruções descritas no manual.

## **Sobre o cabo de força**

- Não sobrecarregue as tomadas. Tomadas sobrecarregadas, folgadas ou danificadas, extensão, cabos de força estragados ou com o isolamento rachado são perigosos. Qualquer uma dessas condições podem resultar em choque elétrico ou risco de incêndio.
- Periodicamente, o cabo de força deve ser verificado. Se sua aparência indicar dano ou deterioração, desligue o aparelho e entre em contato com o SAC.
- Proteja o cabo de força de estresse elétrico ou mecânico, por exemplo, ser trançado, torcido, comprimido, imprensado por uma porta ou pisado.
- Dê atenção especial às tomadas e ao ponto de onde o cabo sai do aparelho. Para desligar a energia, retire o cabo de força da tomada. Ao instalar o produto, certifique-se de ter acesso facilitado à tomada.

## Símbolos

	Refere-se à corrente alternada (AC).
	Refere-se à corrente contínua (DC).
	Refere-se ao equipamento Classe II.
	Refere-se ao modo Standby (espera).
	Refere-se à "Ligado" (energia).
	Refere-se à Tensão perigosa.

## Características

### Bluetooth®

Reproduza músicas armazenadas no dispositivo Bluetooth.

### Efeitos de Reprodução

Ouçã músicas com vários sons e efeitos de reprodução.

### Gravar para USB

Grava músicas para um dispositivo USB.

## **LG XBOOM**

Aplicativo criado para controlar os mais recentes dispositivos de áudio da LG (Página 53).

## **LG Sound Sync**

Compartilhe os sinais sonoros da TV LG com a unidade.

## **Sobre a conexão USB**

### **Compatibilidade de Arquivos**

A compatibilidade de arquivos MP3/WMA com esta unidade está limitado conforme abaixo:

- Frequência de amostragem: Entre 32 ~ 48 kHz (MP3 / WMA).
- Taxa de bits: Entre 32 ~ 320 kbps (MP3) / 40 ~ 192 kbps (WMA).
- Número máximo de arquivos: 2.000.
- Número máximo de pastas: 200.
- Extensões de Arquivos: “.mp3” / “.wma”.

- Certos arquivos MP3/WMA não podem ser reproduzidos dependendo do tipo ou formato do arquivo.

## **Dispositivos USB Compatíveis**

- **MP3 Player:** Reprodutor do tipo Flash MP3.
- **USB Flash Drive:** Dispositivos suportados USB2.0 ou USB1.1.
- A função USB deste aparelho não suporta todos os dispositivos USB.

## **Notas sobre os dispositivos USB**

- Somente o sistema de arquivos FAT 16/32 é suportado. NTFS ou outro sistema não é suportado.
- Dispositivo que necessite de instalação de programas adicionais não é suportado por esta unidade.
- Nunca desconecte o dispositivo USB durante a reprodução.
- O aparelho reconhece até 2.000 arquivos.

- Dispositivo USB de grande capacidade pode demorar alguns minutos para ser reconhecido.
- Sempre faça backup dos arquivos salvos no dispositivo USB.
- Ao usar um cabo de extensão USB ou HUB USB o dispositivo não será reconhecido.
- HDD Externo, Leitor de cartão, dispositivos bloqueados ou SSD USB não são suportados nesta conexão.
- Não conecte o PC à porta USB da unidade.
- Este dispositivo não pode ser utilizado como dispositivo de armazenamento.
- Alguns dispositivos USB podem não funcionar com esta unidade.

## Controle Remoto

### Funções

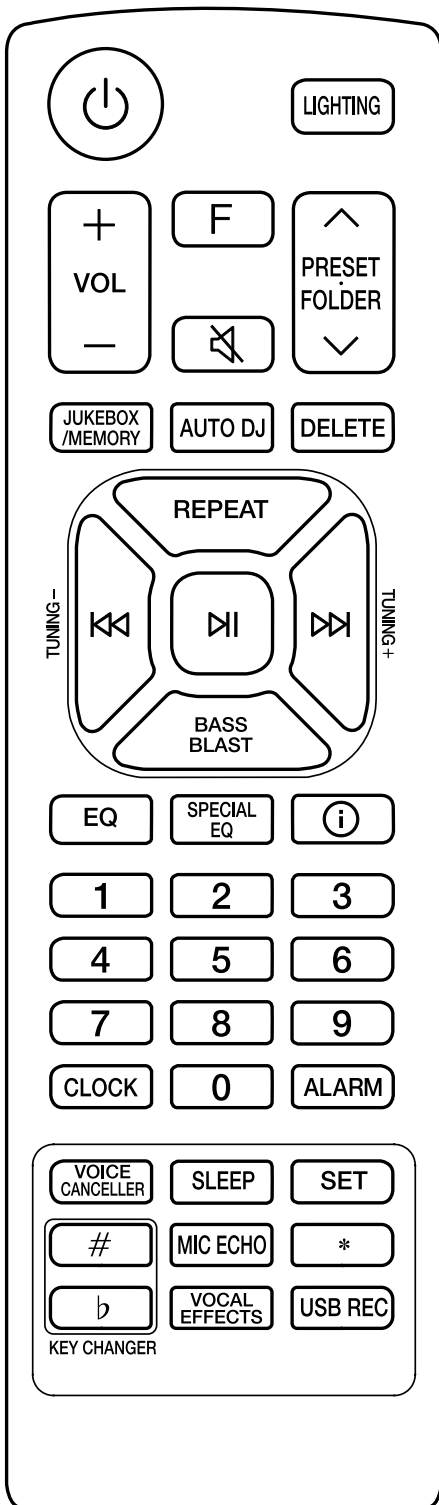

Pressione para:

- : Ligar/Desligar (standby) a unidade.



- **LIGHTING:** Selecionar modos de iluminação.
- **VOL + / -:** Ajustar o volume da unidade.
- **F:** Selecionar Função/Entrada desejada.

Função / Entrada	Display
<b>USB</b>	USB 1 / 2
<b>Bluetooth</b>	BT
<b>LG Sound Sync (Wireless)</b>	LG TV
<b>Rádio</b>	FM

-  :
  - ✓ Emudecer/Restaurar os sinais sonoros.
  - ✓ Controlar a unidade usando o controle remoto da TV.
- **PRESET-FOLDER**  /  :
  - ✓ Selecionar pasta (USB).
  - ✓ Selecionar estação de rádio.

- **JUKEBOX/MEMORY:**
  - ✓ Memorizar estações (rádio).
  - ✓ Criar/Selecionar lista **PROGRAMADA**.
- **AUTO DJ:** Acesse a **página 39**.
- **DELETE:**
  - ✓ Excluir arquivos (somente USB).
  - ✓ Excluir música da lista **PROGRAMADA**.
  - ✓ Excluir estações memorizadas (rádio).
- **REPEAT:** Reproduzir músicas repetidamente ou aleatoriamente.
- **TUNING -/+:** Procurar por estações (rádio).
- **⏮/⏭:** Efetuar busca em Retrocesso/Avanço. Voltar/Avançar arquivo ao reproduzir.
- **⏸:**
  - ✓ Iniciar/Pausar a reprodução.
  - ✓ Ativar **Stereo/Mono** (rádio).
  - ✓ Ativar a função **Bloqueio da Conexão Bluetooth (BT lock)**.

- **BASS BLAST:** Selecionar efeito BASS (BASS+).
- **EQ:** Selecionar equalização sonora.
- **SPECIAL EQ:** Selecionar equalização sonora especial.
- **i (Informação)**
  - ✓ Exibir informações como, título, artista, álbum e etc (USB), se disponíveis.
  - ✓ Exibir, em **BT READY**, o nome da unidade.
  - ✓ Exibir o nome do dispositivo conectado via **Bluetooth**.
  - ✓ Exibir o nome das unidades conectadas usando **WIRELESS PARTY LINK**.
- **Botões Numéricos (0~9):** Selecionar arquivos ou estações memorizadas.
- **CLOCK:** Ajustar/Verificar as horas.
- **ALARM:** Ativar/Desativar o **DESPERTADOR**.
- **VOICE CANCELLER:** Reduzir a voz do cantor.

- **SLEEP:** Desligar a unidade em um tempo determinado.
- Dimmer:** A intensidade do indicador luminoso no **Display** será reduzida.
- **SET:** Confirmar ajustes.
- **KEY CHANGER (#/b):** Alterar a nota musical.
- **MIC ECHO:** Selecionar modo ECO.
- \*: Botão não disponível
- **VOCAL EFFECTS:** Selecionar efeito vocal.
- **USB REC:** Iniciar/parar gravação.

## Instalando as pilhas

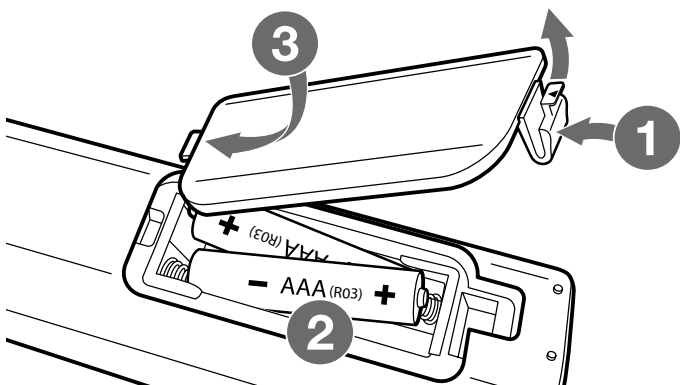

- Insira as pilhas no compartimento combinando corretamente os polos (+/-) e depois feche o compartimento.

- Instale 2 pilhas AAA. Não misture pilhas de tipos diferentes e evite usar pilhas velhas.

## Conhecendo a unidade

### Painel Superior

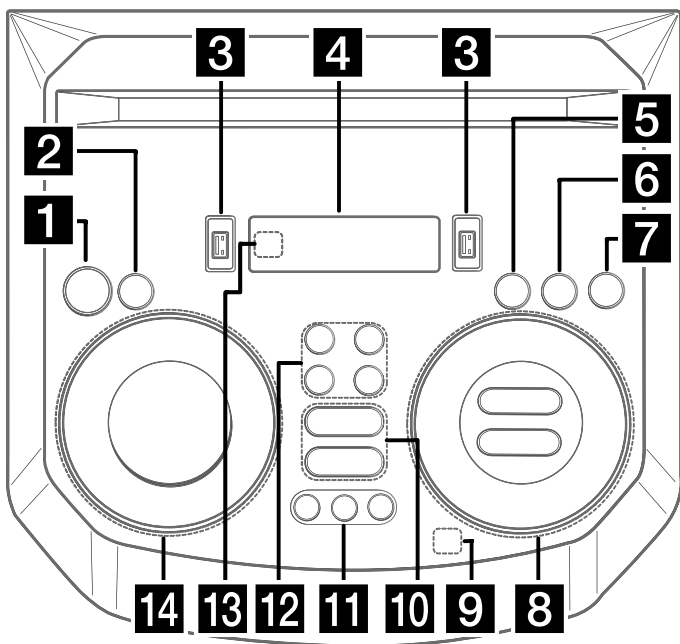

1. : Liga/Desliga a unidade (standby).
2. **USB REC / DEMO:**
  - ✓ Com a unidade em standby, pressione para ativar o modo de demonstração.
  - ✓ Grava / interrompe gravação no USB.

3. **Porta USB 1 / 2:** Conecte um dispositivo USB.
  4. **Display** (visualize as informações relacionadas com o uso da unidade).
  5. **F** : Seleciona função/fonte de entrada. Mais detalhes na **página 16**.
  6. **LIGHTING:** Ativa os efeitos luminosos.
  7.  **TWIN:** Conecte duas unidades para usar a função **WIRELESS PARTY LINK**.
  8. **⏮/⏭:**
    - ✓ Busca em retrocesso/avanço.
    - ✓ Volta/Avança arquivo durante a reprodução.
    - ✓ Seleciona estações de rádio.**⏪|:** Acesse a **página 16**.
- AUTO DJ:** Acesse a **página 39**.
- VOL -/+:** Acesse a **página 16**.
- MIC/GUITAR -/+:** Ativa o modo de controle de volume do microfone/guitarra conectada.

- 9.  (REPRODUÇÃO AUTOMÁTICA):** Reproduzindo suas músicas usando o app LG XBOOM, será possível, ao se aproximar da unidade, continuar a reprodução automaticamente (disponível somente para Android). Mais detalhes acesse **Reprodução automática na página 58**.
- 10. VOICE CANCELLER:** Pressione para reduzir os vocais de uma música durante a reprodução. Para usá-la é necessário conectar o microfone.
- EQ:** Seleciona modos de equalização sonora.
- 11. CLUB, DRUM, USER (DJ PAD):** Seleciona efeitos de som. Para o modo **USER**, será necessário registrar um efeito usando o aplicativo “LG XBOOM” (somente Android).
- 1, 2, 3:** Pressione um dos botões para reproduzir o efeito de som desejado.
- 12. MIC ECHO:** Seleciona um modo ECHO.
- VOCAL EFFECTS:** Seleciona um modo de efeito vocal disponível.

**KEY CHANGER (#/b):** Altera a nota musical para se adequar ao alcance vocal do usuário.

### 13. Sensor Remoto

### 14. SPECIAL EQ / BASS BLAST (ou BASS BLAST+):

- ✓ Seleciona modos de equalização sonora especial.
- ✓ Mantenha pressionado para selecionar o efeito BASS ou BASS+.

**SEARCH:** Ativa o modo de seleção de PASTA ou ARQUIVO.

**OK:** Confirma a seleção de uma PASTA ou ARQUIVO.

**USER EQ:** Seleciona/Ajusta o modo de equalização personalizada.

**MULT JOG, gire para:**

- ✓ Buscar arquivo ou pasta.
- ✓ Ajustar o nível da função **USER EQ**.
- ✓ Selecionar uma equalização especial.

# Painel Frontal / Traseiro

1. Iluminação
2. Sensor remoto

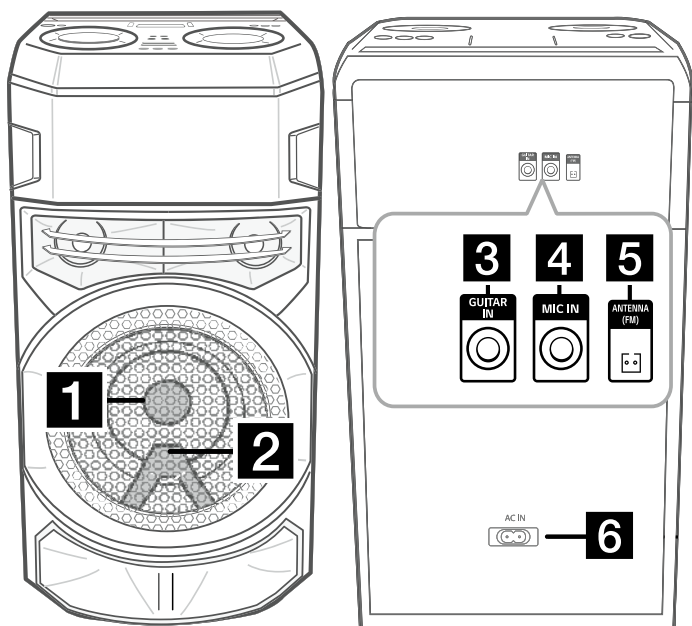

3. **GUITAR IN:** Conecte uma guitarra ou violão.
4. **MIC IN:** Conecte um microfone.
5. **Conector de antena FM**
6. **CABO DE FORÇA:** Conecte o cabo de força (fornecido).

 **Cuidado**

- Coloque a unidade a uma distância segura do alcance infantil. Caso contrário, ela pode cair, causar ferimentos e / ou danos materiais.
- Se possível, conecte a unidade a uma tomada dedicada. Se não for possível, recomendamos o uso de uma extensão com as seguintes especificações: 110 V / 15 A ou 230 V / 15 A, caso contrário, a unidade pode não funcionar corretamente.
- Não sobrecarregue a extensão com carga elétrica excessiva.

## Funções úteis para o uso da unidade

Função	Descrição
<b>BT Lock</b> Ligar/Desligar (página 49)	Com a função ativada será possível conectar dispositivos <b>Bluetooth</b> somente nas funções <b>BT (Bluetooth)</b> e <b>LG TV</b> . O ajuste inicial está definido como <b>Desligado</b> .
<b>LIGAR</b>	Mantenha ▷   pressionado por aproximadamente 5 segundos na função <b>BT (Bluetooth)</b> .
<b>DESLIGAR</b>	Mantenha ▷   pressionado por aproximadamente 5 segundos na função <b>BT (Bluetooth)</b> .

Função	Descrição
<b>Auto Power Ligar/Desligar (página 87)</b>	Permite ligar/desligar a unidade quando a mesma estiver conectada nas entradas: <b>LG TV</b> ou <b>BT (Bluetooth)</b> .
<b>LIGAR</b>	Desligue a unidade mantendo  pressionado por aproximadamente 5 segundos.
<b>DESLIGAR</b>	Desligue a unidade mantendo  pressionado por aproximadamente 5 segundos.

# Conectando

## Cabo de Força

1. Conecte o cabo de força na conexão **AC IN** e, em seguida, conecte-o à tomada.

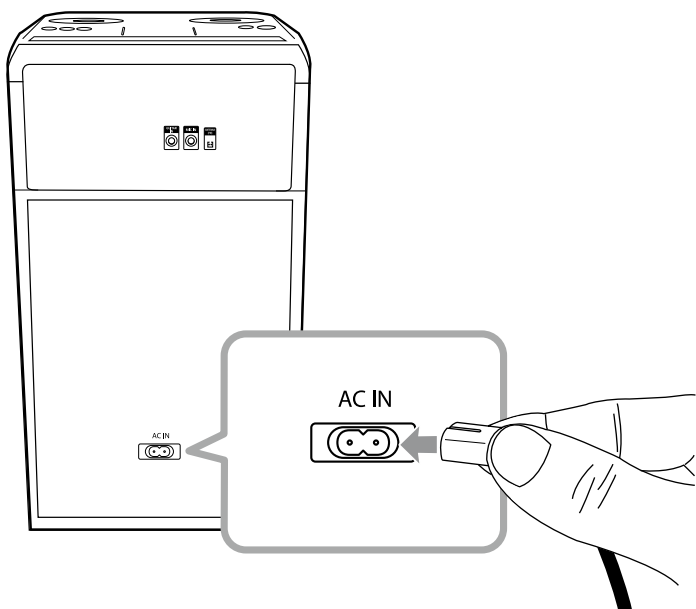

### ! Nota

- Desconecte o cabo de força da tomada, caso não use a unidade por um longo período de tempo.

# Equipamentos opcionais

## USB

Conecte o seu dispositivo na porta USB da unidade.

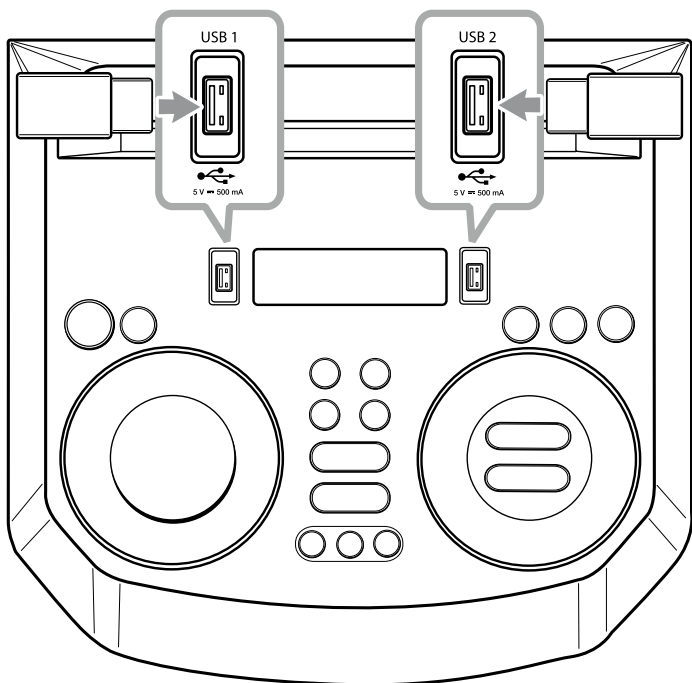

### ! Nota

- **Remover o dispositivo USB da unidade.**
  - ✓ Selecione outra função usando o botão F.
  - ✓ Remova o dispositivo USB da unidade.

## Antena FM

Conecte a antena FM para sintonizar as emissoras de rádio.

1. Conecte a antena FM ao conector FM no painel traseiro da unidade.

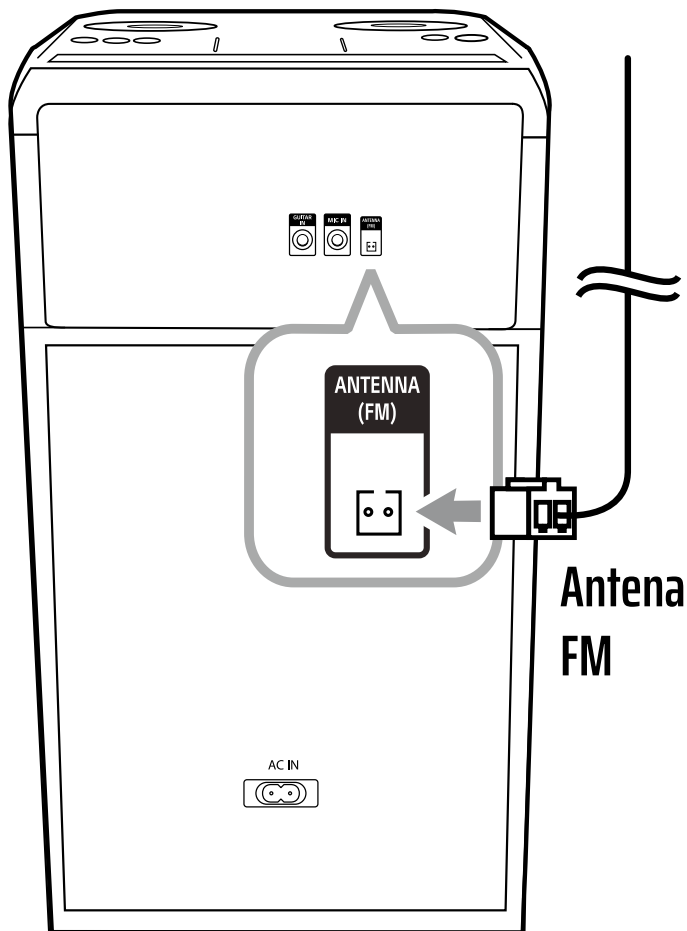

### ! Nota

- Assegure-se de esticar completamente o fio da antena FM.

# Funções Básicas

## Usando o USB

1. Conecte o dispositivo USB.
2. Selecione a função **USB** pressionando **F**.

Ação	Função
Reproduzir	Pressione <b>▶ </b> .
Pausar	Pressione <b>▶ </b> durante a reprodução.
Busca em avanço ou retrocesso	Mantenha pressionado <b>◀◀/▶▶</b> durante a reprodução e solte no ponto desejado.
Selecionar arquivos rapidamente	Pressione os botões numéricos 0-9 no controle remoto para ir ao arquivo desejado.

Ação	Função
<p><b>Voltar/Avançar arquivos</b></p>	<p><b>(1)</b> Durante a reprodução pressione <b>▶▶</b> para ir ao próximo arquivo.</p> <p>Reproduzindo menos que 3 segundos, pressione <b>◀◀</b> para voltar ao arquivo anterior.</p> <p>Reproduzindo mais que 3 segundos, pressione <b>◀◀</b> na unidade para voltar ao início do arquivo atual.</p> <p><b>(2) Pressione SEARCH:</b></p> <p>Gire <b>MULTI JOG</b> ou pressione <b>◀◀/▶▶</b> para selecionar o arquivo e <b>▶▶</b> para iniciar a reprodução.</p>
<p><b>Reproduzir repetidamente ou aleatoriamente</b></p>	<p>Pressione <b>REPEAT</b> no controle remoto repetidamente.</p>

**! Nota**

- A função repetir funciona da seguinte forma:

Display	Descrição
<b>OFF</b>	Função desativada.
<b>ONE</b>	Reproduz a música selecionada repetidamente.
<b>FOLDER</b>	Reproduz as músicas de uma pasta repetidamente.
<b>ALL</b>	Reproduz todas as músicas repetidamente.
<b>SHUFFLE</b>	Reproduz as músicas aleatoriamente.

- Ao reproduzir uma lista **JUKE BOX**, somente **ONE** e **ALL** estarão disponíveis.
- A unidade possui a função resumo, ao desligar (standby) ou selecionar outra função, é possível reproduzir a música a partir do ponto onde parou.

## Selecionando pastas ou arquivos Na unidade

1. Pressione **SEARCH** e gire **MULTI JOG** ou pressione **◀◀/▶▶** até o arquivo desejado. Se desejar voltar a buscar pastas, pressione **SEARCH** novamente.

2. Para iniciar a reprodução, pressione **OK** ou **▷||** no arquivo selecionado. Quando selecionar uma pasta, pressione **OK** para selecionar um arquivo na pasta, então pressione **OK** ou **▷||** novamente. O arquivo selecionado será reproduzido.

## No controle remoto

1. Pressione **PRESET-FOLDER** **^/∨** repetidamente até a pasta desejada.
2. Selecione o arquivo desejado pressionando **◀◀/▶▶**. Em seguida, pressione **▷||** para reproduzir.

### ! Nota

- A exibição no **Display** segue o nome das pastas no dispositivo. Para uma correta exibição evite usar caracteres especiais para nomear as pastas.
- Arquivos e pastas serão apresentados em ordem registradas e podem ser apresentados de forma diferente de acordo com as circunstâncias do dispositivo conectado.

- A estrutura de pastas e arquivos em um USB são apresentados conforme a seguir:

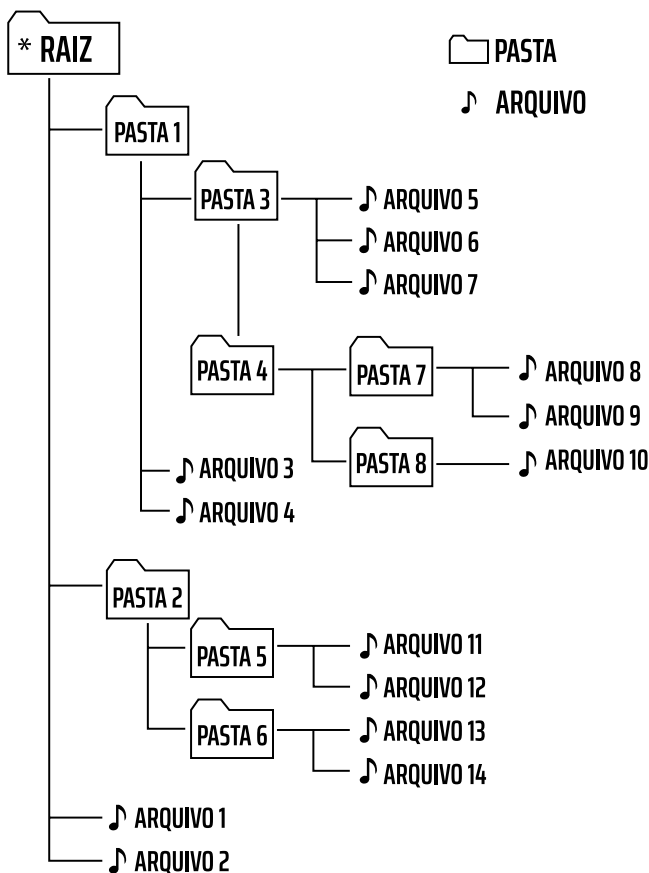

- Se não houver arquivo em uma pasta, ela não será exibida.
- As pastas serão exibidas na seguinte ordem: **RAIZ** ➡ **PASTA 1** ➡ **PASTA 3** ➡ **PASTA 7** ➡ **PASTA 8** ➡ **PASTA 5** ➡ **PASTA 6**.

- Os arquivos serão reproduzidos do **ARQUIVO 1** até o **ARQUIVO 14**.
- \* **RAIZ**: É o primeiro diretório a ser visualizado quando o dispositivo for conectado ao computador.

## Excluindo arquivos MP3/WMA

Exclua arquivo, pasta ou formate a unidade USB, usando **DELETE**.

1. Selecione **USB** pressionando **F**.
2. Pressione **DELETE** (controle remoto) repetidamente, o **Display** muda na seguinte ordem:

Display / Descrição	
<b>DEL FILE</b>	Exclui um arquivo.
<b>DEL DIR</b>	Exclui uma pasta.
<b>FORMAT</b>	Formata o dispositivo USB.

3. Pressionar **DELETE** até **FORMAT** ser exibido e pressioná-lo novamente cancela o uso da função.

4. Para executar a ação selecionada, mantenha pressionado **DELETE** (controle remoto).

### Cuidado

- Não remova o dispositivo USB durante uso (reproduzir, apagar, etc).
- Recomendamos fazer backup dos arquivos salvos no dispositivo USB.
- Se o dispositivo, pasta ou arquivo estiver protegido, pode ser que a função excluir não esteja disponível.

## Efeitos de Reprodução

A unidade suporta vários sons e efeitos de reprodução: **AUTO DJ** e **DJ PAD**.

### Reprodução **AUTO DJ**

A função **Auto DJ** diminui os intervalos entre o fim de um arquivo e o início de outro, equalizando o volume entre arquivos de música, proporcionando uma reprodução sem interrupções.

Pressione **AUTO DJ** repetidamente, o **Display** muda na seguinte ordem:

## Display / Descrição

**OFF:** Função desativada.

**SHUFFLE:** Modo aleatório de reprodução.

**SEQUENTIAL:** Modo de reprodução sequencialmente repetida (ordem dos arquivos).

### ! Nota

- As funções **BUSCA** (seção/arquivo) e **REPEAT** não são suportadas no modo **AUTO DJ**.
- Ao mudar de função, o modo **AUTO DJ** será desativado.
- A função **AUTO DJ** não é suportada em arquivos de música cuja a duração seja menor que 60 segundos.
- Para reprodução **JUKE BOX** (lista programada), somente **SEQUENTIAL** estará disponível.

## Função DJ PAD

Com **DJ PAD** misture os efeitos de som **CLUB**, **DRUM** ou **USER** na reprodução. Cada modo tem até 3 efeitos sonoros.

1. Mantenha pressionado **DJ PAD** (CLUB, DRUM or USER) até selecionar o modo desejado.
2. Selecione o efeito sonoro desejado, pressionando um dos botões (1, 2, 3).

### ! Nota

- Para o modo **USER**, é necessário registrar os sons no aplicativo “**LG XBOOM**”. Caso não esteja, “**EMPTY**” ou “**NO SOUND**” será exibido no **Display**.
  - ✓ Para gravar os efeitos do modo **USER**, no aplicativo “**LG XBOOM**”, selecione a opção **REC**. No **Criador de Sampler**, grave o efeito e salve-o. Feito isto, selecione a opção **Transferência do Criador de Sampler** e finalize o ajuste selecionando o botão desejado.
- O modo inicial da função **DJ PAD** será **CLUB**.
- O modo **DJ PAD** será exibido por 3 segundos ao pressionar um dos botão **DJ PAD**.

- Os efeitos sonoros serão reproduzidos somente quando um dos botões (1, 2, 3) for pressionado.
- É possível reproduzir somente um efeito sonoro por vez, logo, ao pressionar qualquer botão, a seleção atual será cancelada e o efeito selecionado será reproduzido.

## Usando a Tecnologia Bluetooth®

### Sobre o Bluetooth

**Bluetooth** é uma tecnologia de comunicação sem fio para conexão de curto alcance.

O som poderá ser interrompido quando a conexão sofrer interferência eletromagnética ou se o dispositivo for conectado em outro local.

Um telefone celular com tecnologia sem fios **Bluetooth** pode ser utilizado em cascata se a conexão tiver sido efetuada via tecnologia sem fios Bluetooth.

**Dispositivos disponíveis:** Smartphone, MP3, Notebook, etc.

## **Perfis Bluetooth**

Esta unidade é compatível com o perfil A2DP (Perfil Avançado de Distribuição de Áudio) com Codec SBC, AAC e a versão Bluetooth do dispositivo é a 4.0.

## **Ouvir música armazenada no dispositivo Bluetooth**

Pareie a unidade e o dispositivo **Bluetooth**.

Antes de iniciar o procedimento de pareamento, verifique se o recurso **Bluetooth** está ativado no dispositivo **Bluetooth**.

Consulte o Manual de Instruções do dispositivo **Bluetooth** para mais detalhes. Uma vez que a operação de pareamento for realizada, não será necessário refazê-la.

**1.** Ligue a unidade.

### **! Nota**

- Caso a função **Bloqueio da Conexão Bluetooth (BT lock)** - (Página 49) esteja ativada, a conexão de

dispositivos **Bluetooth** será possível somente na função **BT** (Bluetooth).

2. Acesse as configurações **Bluetooth** do dispositivo externo e conecte-se à unidade. Quando procurar por esta unidade com o dispositivo **Bluetooth**, uma lista dos dispositivos encontrados poderão ser exibidos no dispositivo **Bluetooth** (dependendo do tipo de dispositivo **Bluetooth**).

Sua unidade aparece como “**LG RN5 (XX)**”.

### **Nota**

- **XX** significa os dois últimos dígitos do endereço **Bluetooth**. Por exemplo, se sua unidade tem um endereço **Bluetooth** 9C:02:98:4A:F7:08, será exibido “**LG RN5 (08)**” no seu dispositivo **Bluetooth**.
- Dependendo do tipo, alguns dispositivos **Bluetooth** possuem formas diferentes de pareamento. Verifique o manual do dispositivo quando necessário.

- É possível conectar até 3 dispositivos simultaneamente usando o mesmo método descrito anteriormente. Válido somente para a conexão **Bluetooth**.
  - A multi-conexão é suportada somente em dispositivos Android e pode não funcionar dependendo das especificações do seu dispositivo.
  - Dispositivos **Bluetooth** removíveis ou destacáveis (dongles e etc) não suportam multi-conexão.
3. Após conectar dispositivo e unidade, **PAIRED** é exibido e o nome do dispositivo aparece no **Display**, em seguida **BT** aparece indicando a conexão.

### Nota

- Ao conectar um dispositivo com suporte a multi-conexão, “**PAIRED**” será exibido momentaneamente no **Display**.
  - Se a função estiver indisponível, para o nome do dispositivo será exibido na unidade “\_”.
4. Reproduza suas músicas.

Para uma correta reprodução, consulte sempre o manual do dispositivo **Bluetooth** para mais detalhes sobre formatos de reprodução compatíveis.

### ! Nota

- Tenha cuidado! Para evitar distorções na unidade, não use o volume máximo no dispositivo Bluetooth. Aplique um nível de volume adequado para ouvir suas músicas.
- Para uma boa conexão, o dispositivo e a unidade devem estar o mais próximo possível.

**No entanto, poderá haver mau funcionamento nos casos abaixo:**

- ✓ Houver obstáculos entre a unidade e o dispositivo **Bluetooth**.
- ✓ Houver dispositivo utilizando a mesma frequência da tecnologia **Bluetooth**, como equipamentos médicos, forno micro-ondas ou dispositivo sem fio.

- Caso a conexão **Bluetooth** não esteja funcionando corretamente, efetue o pareamento novamente.
- Mesmo que esta unidade esteja conectada com até 3 dispositivos **Bluetooth**, será possível reproduzir e controlar a música usando apenas um dos dispositivos conectados.
- O som poderá ser interrompido quando a conexão sofrer algum tipo de interferência.
- Dependendo do tipo do dispositivo, talvez não seja possível usar a função **Bluetooth**.
- Desfrute do sistema sem fio usando o Smartphone, MP3 Player, Notebook, etc.
- Se houver uma grande distância entre o seu dispositivo **Bluetooth** e a unidade, a qualidade do som será baixa.
- A conexão **Bluetooth** será desconectada quando a unidade estiver desligada ou o dispositivo **Bluetooth** estiver muito longe da unidade.

- Caso a conexão **Bluetooth** seja perdida, conecte novamente o dispositivo à unidade.
- “**BT READY**” será exibido no **Display**, quando o dispositivo bluetooth não estiver conectado.
- Ao usar a função **Bluetooth**, ajuste o volume para um nível adequado no dispositivo **Bluetooth**.
- Quando você conectar o dispositivo **Bluetooth** (dispositivo iOS etc.) a esta unidade ou operar o dispositivo, o nível de volume poderá ser sincronizado.
- A conexão Bluetooth será desconectada quando alterar a função **Bluetooth** para outra função. Na conexão do aplicativo “**LG XBOOM**”, apenas um dispositivo manterá a reprodução da conexão **Bluetooth**. Será possível controlar o dispositivo **Bluetooth** com esta unidade, no entanto, não será possível usar a saída de som.
- Ao ativar a função **Bluetooth**, a unidade irá se conectar automaticamente ao

último dispositivo **Bluetooth** conectado (a conexão automática pode não ser suportada dependendo das especificações do dispositivo conectado).

## Controle dos dispositivos Bluetooth conectados

É possível controlar a partir da unidade algumas funções de reprodução como: reproduzir, pausar, parar ou avançar/voltar arquivos.

### ! Nota

- Somente iOS e Android OS estão disponíveis para usar esta função.
- Esta função pode não ser suportada dependendo do dispositivo **Bluetooth**, ou se for operado de forma diferente.

## Bloqueio da Conexão Bluetooth (BT lock)

Ativando a função, a conexão de dispositivos **Bluetooth** ficará limitada. A conexão será possível somente quando as entradas

**BT** (Bluetooth) ou **LG TV** estiverem selecionadas.

Para ativar, na função **BT** (Bluetooth), mantenha pressionado **▷||** até "**ON-BT LOCK**" ser exibido no **Display**.

Para desativar, repita a operação até "**OFF-BT LOCK**" ser exibido no **Display**.

### **!** Nota

- Mesmo com a função ativada a unidade será ligada usando a função **Auto Power**. Para impedir esta ação, desative a função **Auto Power** (**Página 87**).
- Ao ativar/desativar a função, antes de efetuar nova busca e conexão usando **Bluetooth**. Apague a lista de dispositivos pareados no dispositivo Bluetooth (celular e etc).
- Ao ativar "**BT Lock**", a função multi-conexão estará indisponível para uso.

# LG Sound Sync



Controle algumas funções da unidade usando o controle remoto da TV, caso ela seja compatível com LG Sound Sync. Verifique se a marca LG Sound Sync está disponível na TV.

**Funções disponíveis:** controle de volume e mudo.

Consulte o manual de instruções da TV para mais detalhes da função LG Sound Sync.

## Conexão sem fio

1. Ligue a unidade.
2. Usando **F** selecione a função **LG TV**.
3. Configure a TV. Acesse o manual da TV para detalhes de configuração.
4. Ao finalizar a conexão, na unidade, será exibido **PAIRED** (alguns segundos) e em seguida **LG TV** indicando a conexão sem fios com a TV.

 **Nota**

- É possível usar o controle da unidade durante o uso do LG Sound Sync. Ao usar novamente o controle da TV, a unidade sincroniza com a TV. De acordo com as especificações, as funções **VOLUME** e **MUDO** da unidade sincronizam com a TV.
- Se a conexão falhar, verifique as condições de conexão da unidade e da TV.
- Certifique-se da condição da unidade e a conexão nos casos abaixo ao usar o LG Sound Sync:
  - ✓ Ligar a unidade.
  - ✓ Mudar para outra função.
  - ✓ Conexão sem fio desconectada devido interferência ou distância.
- Ao tentar mudar de função durante o uso da **LG TV**, o nível sonoro (volume) será modificado de acordo com o nível sonoro da TV conectada.
- Ao desligar a unidade pressionando  a unidade será desconectada. Para

usar a função, será necessário refazer o processo de conexão novamente.

- O nível sonoro (volume) poderá ser aumentado caso a TV e a unidade sejam conectadas usando a função LG Sound Sync, baixe o nível sonoro da TV e tente efetuar a conexão.
- Ao ligar a TV conectada usando LG Sound Sync ou acessar a função na TV, a unidade muda para **LG TV** automaticamente.
- Dependendo da versão da TV, as configurações de som deverão ser feitas manualmente.
- Caso use o controle de volume da TV com as unidades conectadas usando a função LG Sound Sync, o volume da unidade pode aumentar devido a sincronização com a TV.

## Usando o aplicativo **LG XBOOM**

### Nota

- Recomendamos usar a versão mais recente do aplicativo.

## Sobre o aplicativo “LG XBOOM”

Com o aplicativo “LG XBOOM” tenha acesso à novas funcionalidades disponíveis para controle da unidade.

Desfrute de mais recursos, efetue agora mesmo o download do aplicativo “LG XBOOM” disponibilizado gratuitamente.

## Instalando o aplicativo no dispositivo Bluetooth

Existe duas maneiras de instalar o aplicativo “LG XBOOM” no seu dispositivo.

### Instalar usando o Código QR

1. Instale o aplicativo “LG XBOOM” usando o **Código QR**. Use um software de digitalização para digitalizá-lo.



<Android>



<iOS>

2. Confirme a abertura do link para efetuar o download do aplicativo.

**3.** Na loja da Google/Apple, toque no botão “**INSTALAR**”.

### **! Nota**

- Certifique-se de que seu dispositivo **Bluetooth** está conectado à Internet.
  - Certifique-se de que seu dispositivo **Bluetooth** está equipado com “Google Play Store” ou “Apple App Store”.
  - Certifique-se de que seu dispositivo possui o aplicativo para leitura de código QR. Se não, baixe-o do “Google Play Store” ou “Apple App Store”.
  - Dependendo da área, o **Código QR** pode não funcionar.
  - Você poderá encontrar uma aplicação disponível desta unidade usando o aplicativo “**LG Audio**”.
- ✓ Android OS: Ver 5.0 (ou superior).

## **Instalar usando o “Google Play Store” ou “Apple App Store”**

---

**1.** Toque no ícone “Google Play Store” ou “Apple App Store”.

2. Na barra de busca, digite o “LG XBOOM” e inicie a pesquisa.
3. Na lista de resultados, localize e toque no aplicativo.
4. Inicie o processo de instalação tocando no item “**INSTALAR**”.

### Nota

- Certifique-se de que seu dispositivo Bluetooth está conectado à Internet.
- Certifique-se de que seu dispositivo Bluetooth está equipado com “Google Play Store” ou “Apple App Store”.

## Ativando o uso do aplicativo

O uso do aplicativo facilita a conexão e o uso do dispositivo **Bluetooth** nesta unidade.

1. Toque no ícone do aplicativo “**LG XBOOM**” para executá-lo. No aplicativo, acesse o menu principal e selecione o item desejado.

**2.** Para ativar o guia de utilização, acesse **Início > Configuração** e ative a opção **Guia do Utilizador**.

### **! Nota**

- O aplicativo “**LG XBOOM**” está disponível somente para o **Android 5.0** ou superior e **iOS 10** ou superior.
- Ao usar o aplicativo “**LG XBOOM**” para operação, pode haver algumas diferenças de uso entre o aplicativo e o controle remoto fornecido. Use o controle remoto fornecido, conforme sua necessidade.
- O aplicativo “**LG XBOOM**” poderá não funcionar dependendo do dispositivo **Bluetooth**.
- Após a conexão do aplicativo “**LG XBOOM**”, se a música não puder ser reproduzida a partir do dispositivo, tente refazer o processo de conexão.
- Ao operar outros aplicativos ou alterar as configurações no dispositivo **Bluetooth** enquanto estiver usando o

aplicativo “**LG XBOOM**”, o aplicativo “**LG XBOOM**” poderá operar de forma anormal.

- Quando o aplicativo “**LG XBOOM**” operar de forma anormal, verifique o dispositivo **Bluetooth** e a conexão do aplicativo “**LG XBOOM**” e, em seguida, tente se conectar novamente.
- Dependendo da versão do sistema operacional do dispositivo, poderão existir algumas diferenças de operação do “**LG XBOOM**”.
- Verifique a configuração **Bluetooth** no dispositivo se a conexão do aplicativo “**LG XBOOM**” não estiver funcionando corretamente.

## **Reprodução automática**

Reproduzindo suas músicas usando o app **LG XBOOM**, será possível, ao se aproximar da unidade, continuar a reprodução automaticamente.

## Configurando...

1. Execute o aplicativo e acesse o item  **Configuração**.

LG XBOOM

Etc.

 Configuração



2. Em seguida, toque na opção **Reprodução automática de música e selecione A tocar a seguir**.

← Reprodução Automática de Música



A tocar a seguir



Isso vai parar as colunas que estavam anteriormente a reproduzir, e iniciar a reprodução subsequente a partir das colunas marcadas.



Sem função

3. Caso tenha dificuldade na detecção automática da unidade, aumente a

# área de detecção ajustando a opção Configurações de sensibilidade.

← Configurações de sensibilidade



A coluna foi detetada.

LG RXN(XX)



Dica! Se não for detetada a coluna, por favor aproxime o dispositivo móvel à coluna.

## ! Nota

- Função disponível somente se estiver usando o app **LG XBOOM** para reproduzir suas músicas.
- Caso a função **Bluetooth** seja desativada (dispositivo móvel), a função

será cancelada e a mesma ficará **Sem função**. Para usar novamente, selecione **A tocar a seguir**.

- Função disponível somente para dispositivos Android.

## Usando o Rádio

### Ouvindo estações de Rádio

1. Ligue a unidade. Pressione **F** até **FM** aparecer no **Display**.

A última estação sintonizada será exibida no **Display**.

2. **Sintonização Automática:**

Mantenha pressionado **TUNING**

**-/+** (controle remoto) ou **◀◀/▶▶** (unidade) até a indicação de frequência mudar, em seguida solte-a. A busca para quando a unidade sintoniza uma estação.

**Ou**

**Sintonização Manual:**

Pressione repetidamente **TUNING**

**-/+** (controle remoto) ou **◀◀/▶▶** (unidade).

3. Ajuste o nível sonoro pressionando **VOL +/-** (controle remoto) repetidamente.

## Melhorar recepção FM

Se uma estação FM estiver com ruídos, pressione **▷||** para mudar o sintonizador de estéreo (**STEREO**) para mono (**MONO**), melhorando a recepção.

## Memorizar estações de Rádio

Memorize até 50 estações para **FM**.

Ao memorizar diminua o volume para diminuir o nível de ruído durante a sintonização.

1. Ligue a unidade. Pressione **F** até **FM** aparecer no **Display**.
2. Pressione **TUNING -/+** (controle remoto) ou **◀◀/▶▶** (unidade) para selecionar a frequência desejada.
3. Pressione **JUKEBOX/MEMORY** (controle remoto). Um número pré-selecionado piscará no **Display**.
4. Pressione **PRESET-FOLDER** **^/∨** e selecione o número desejado para a estação.

5. Pressione novamente **JUKEBOX/MEMORY** (controle remoto), a estação será memorizada.
6. Repita os passos 2 ~ 5 para memorizar outras estações.
7. Para selecionar uma estação, pressione **PRESET-FOLDER**  $\wedge/\vee$  ou os botões numéricos de **0-9** (controle remoto).

## Deletar todas as estações de rádio memorizadas

1. Em **FM**, pressione **DELETE** (controle remoto). “**DEL ALL**” piscará no **Display**.
2. Pressione **DELETE** novamente para apagar as estações de rádio salvas. “**DELETED ALL**” será exibido no **Display**.

# Ajuste do Som

## Definir o modo de Som

Esta unidade possui diversos tipos de sons pré-programados. Selecione o modo de som desejado pressionando **EQ** (controle remoto). Os modos de equalização podem ser diferentes, dependendo das fontes e do efeito de som.

### Display / Descrição

**POP** ⇨ **CLASSIC** ⇨ **JAZZ** ⇨ **ROCK**: Estes efeitos fornecem, conforme a equalização selecionada, um ambiente sonoro com uma sensação rica e real.

---

**BASS (BASS BLAST)** ou **BASS+ (BASS BLAST+)**: Emissão sonora poderosa com reforço nos baixos.

---

**FOOTBALL**: Esta equalização simula o efeito sonoro em um estádio de futebol.

---

**STANDARD**: Desfrute de efeitos sonoros com níveis padrões para qualquer tipo de conteúdo.

---

## Modo de som regional

Selecione o modo de som pressionando **SPECIAL EQ** (controle remoto) ou **SPECIAL EQ / BASS BLAST** (ou **BASS BLAST+** na unidade).

Display / Região	Descrição
<b>FUNK, REGUETON, SAMBA, MERENGUE, AXE (AXÉ), SALSA, SERTANEJ (SERTANEJO), FORRO (FORRÓ):</b> América Latina; <b>ARABIC:</b> Oriente Médio; <b>DANGDUT:</b> Indonésia; <b>AFRO:</b> África; <b>INDIA:</b> Índia.	Equalização sonora otimizada para o gênero musical preferido em cada região.

### ! Nota

- Pressione **BASS BLAST** (controle remoto) ou mantenha pressionado **SPECIAL EQ / BASS BLAST** (ou **BASS BLAST+** na unidade), para selecionar rapidamente o efeito de som **BASS** (BASS BLAST) ou **BASS+** (BASS BLAST+).

## Ajustar o USER EQ

Aplique ajustes personalizados aos controles de graves (**BASS**), médios (**MID**) e agudos (**TRE**).

1. Pressione **USER EQ** (unidade). A informação "**USER EQ**" será exibida no **Display**.
2. Pressione **USER EQ** repetidamente até o ajuste desejado ser visualizado no **Display**.
3. Gire **MULTI JOG** para selecionar o nível desejado para o ajuste.

## Funções Avançadas

### Gravando para USB

Grave suas músicas durante a reprodução.

1. Conecte o dispositivo USB e selecione a fonte de gravação pressionando **F** (fontes disponíveis **USB 1** ou **FM**).
2. Inicie a gravação pressionando **USB REC** (controle remoto) ou **USB REC / DEMO** (unidade).

- Se dois dispositivos estiverem conectados, selecione o dispositivo desejado pressionando **USB REC** (controle remoto) ou **USB REC / DEMO** (unidade), quando **USB 1** ou **USB 2** estiverem piscando no **Display**.

## Parar a Gravação

Pressione **USB REC** (controle remoto) ou **USB REC / DEMO** (unidade).

## Selecionar taxa de bits (gravação)

1. Mantenha pressionada **USB REC** (controle remoto) ou **USB REC / DEMO** (unidade) até a informação ser exibida no **Display**.
2. Pressione **⏮/⏭** para selecionar a taxa de bits desejada.
3. Pressione **USB REC** (controle remoto) ou **USB REC / DEMO** (unidade) para finalizar o ajuste.

## Copiar músicas - **USB 1** ➡ **USB 2**

Efetue cópias de músicas rapidamente do **USB 1** para o **USB 2**.

1. Conecte um dispositivo USB vazio na entrada **USB 2** da unidade.
  2. Na **USB 1** conecte o dispositivo a ser copiado.
  3. Pressione **F** até selecionar **USB 1**.
  4. Pressione **USB REC** (controle remoto) ou **USB REC / DEMO** (unidade) para iniciar a cópia.
- Enquanto no **Display** estiver sendo exibido o número total de pastas/ arquivos, pressione **USB REC** (controle remoto) ou **USB REC / DEMO** (unidade), para copiar todos os arquivos de áudio do **USB 1**.
  - Enquanto no **Display** estiver sendo exibido o nome da **PASTA**, pressione **USB REC** (controle remoto) ou **USB REC / DEMO** (unidade), para copiar todos os arquivos de áudio da **PASTA** selecionada.
  - Enquanto no **Display** estiver sendo exibido o nome do **ARQUIVO**, pressione **USB REC** (controle remoto) ou **USB REC /**

**DEMO** (unidade), para copiar o arquivo de áudio selecionado.

5. Para cancelar a cópia, pressione **USB REC** (controle remoto) ou **USB REC / DEMO** (unidade).

### ! Nota



- Efetue cópias conforme descrito nesta seção, com a unidade ligada ou não (**standby**) ou com a função **USB 1** selecionada.
- Em **standby**, pressione **USB REC/DEMO** repetidamente para iniciar a cópia.
- Para mais detalhes de como selecionar pastas ou arquivos acesse a **página 35**.
- **DIREITOS DE CÓPIA:** A realização de cópias não autorizadas, de cópia de material protegido, incluindo programas de computador, arquivos, transmissões e gravações sonoras, podem ser uma violação de direitos autorais e constituírem um crime de acordo com a legislação em vigor.

**Este equipamento não deve ser utilizado para tais fins. Seja responsável, respeite os direitos autorais.**

- Ao parar a gravação, os dados armazenados até o momento da ação serão gravados. É possível excluir tais arquivos usando a função **DELETE** na **página 38**.
- Não remova o dispositivo USB ou desligue a unidade durante a gravação. Caso o faça, um arquivo incompleto poderá ser gravado e não poderá ser excluído no PC.
- Dispositivos como HDD Externo, Multi-Leitor de Cartões não funcionam na unidade. Não tente usá-los!
- Se a gravação para o dispositivo USB não funcionar, as mensagens **“NO USB”**, **“ERROR”**, **“USB FULL”**, **“NOT SUPPORT”** ou **“FILE MAX”** poderão aparecer no **Display**.
- Para gravações longas o tamanho máximo de um arquivo é 512 Mb.

- É possível gravar vários sons usando as fontes **MIC** (microfone) ou **GUITAR** (guitarra), exceto para cópias de USB.
- Durante uma gravação, mesmo tentando mudar, o controle de intensidade do volume nas entradas **MIC** e **GUITAR** são fixos. Eles não sofrem alterações.
- Não é possível gravar mais de 2000 arquivos.
- Caso o arquivo MP3/WMA não seja suportado, a gravação do arquivo poderá ser interrompida.
- Haverá emissão sonora para gravações iniciadas no modo de reprodução.
- Durante uma gravação **VOICE CANCELLER** ou **KEY CHANGER**, serão reiniciadas e não atuarão.
- **VOICE CANCELLER** ou **KEY CHANGER** podem não funcionar durante uma gravação.

- Os arquivos serão armazenados conforme abaixo:

MP3/WMA	
<b>Reproduzir/Pausa</b>  FILE_REC   AUDIO_0001   AUDIO_0002   :	<b>Outro status</b>  FILE_REC   ABC(File name)   DEF(File name)   :
<b>Rádio</b>	
 TUNER_REC   AUDIO_0001_107-7FM   :   :	

## Reprodução JUKE BOX (Lista programada)

Esta função permite armazenar temporariamente uma lista de músicas favoritas do dispositivo USB conectado. Uma lista **JUKE BOX** pode conter até 100 músicas.

### Criando uma Lista Programada

1. Mantenha pressionado **JUKEBOX/MEMORY** (controle remoto) para entrar no modo de edição.

(A reprodução será interrompida ao pressionar **JUKEBOX/MEMORY** no controle remoto).

2. Pressione **⏮/⏭** para selecionar um arquivo.
3. Pressione **JUKEBOX/MEMORY** novamente para salvar o arquivo selecionado.
4. Para mais arquivos, repita os passos 2 ~ 3. Modifique a lista pressionando **PRESET-FOLDER** **^/∨** (controle remoto), para salvar pressione **JUKEBOX/MEMORY** novamente.
5. Pressione **▶||** (controle remoto) para iniciar a reprodução da lista programada.

### ! Nota

- Ao criar ou modificar a lista programada, o modo **REPEAT** será desativado.

## Desfrutando do JUKE BOX

Pressione **JUKEBOX/MEMORY** (controle remoto) uma vez. “**ON-JUKE BOX**” será exibido no **Display**. Para reproduzir a lista **JUKE BOX**, pressione **▶||** (controle remoto).

Para cancelar a função, pressione **JUKEBOX/MEMORY** (controle remoto) uma vez. “**OFF-JUKE BOX**” será exibido no **Display**.

## Editando uma Lista Programada

1. Mantenha pressionado **JUKEBOX/MEMORY** (controle remoto) para entrar no modo de edição.  
(A reprodução será interrompida ao pressionar **JUKEBOX/MEMORY** no controle remoto).
2. Pressione **PRESET-FOLDER**  $\wedge/\vee$  no controle remoto para selecionar um arquivo para editar.
3. Pressione **◀◀/▶▶** (controle remoto) para selecionar outro arquivo.
4. Pressione **JUKEBOX / MEMORY** (controle remoto) novamente para salvar.
5. Repita os passos 2 ~ 4 para armazenar mais arquivos e em seguida, pressione **JUKEBOX/MEMORY** (controle remoto) novamente.

Para iniciar a reprodução da lista programada, pressione **▷|** (controle remoto) após efetuar a edição.

## Apagar arquivos da **JUKE BOX**

Para apagar arquivos da lista **JUKE BOX** é necessário acessar o modo de edição.

**1.** Mantenha pressionada **JUKEBOX/MEMORY** (controle remoto) para entrar no modo de edição.

**ou**

Pressione **DELETE** (controle remoto) enquanto **JUKE BOX** estiver sendo reproduzida para entrar no modo de edição.

**2.** Selecione um arquivo pressionando **PRESET-FOLDER** **^**/**∨** repetidamente.

**3.** Pressione **DELETE** (controle remoto) para apagar o arquivo selecionado.

### **!** Nota

- Caso não exista nenhuma lista **JUKE BOX**, “**NO PROG**” será exibido no **Display** ao pressionar **JUKEBOX/MEMORY**.

- **A reprodução da lista será cancelada caso:**
  - ✓ Mudar a função.
  - ✓ Desligar/Ligar a unidade.
  - ✓ Usar os botões numéricos do controle remoto.
  - ✓ Reproduzindo um arquivo usando **SEARCH** e **MULTI JOG** na unidade.
- **A lista será apagada caso:**
  - ✓ Remover o dispositivo USB.
  - ✓ Deletar ou gravar arquivos de música no dispositivo USB.

## Outras Funções

### Desligar o som temporariamente

Pressione  para silenciar a unidade.

Desabilite o som da unidade, por exemplo, para atender o telefone. A informação **“MUTE”** será exibida no **Display**.

Para cancelar a função pressione  novamente ou altere o nível sonoro (**VOL+/-**).

## Modo CHILDSAFE

Esta função ajuda a impedir o desconforto sonoro ao ligar a unidade caso a mesma tenha sido desligada com o volume muito elevado.

Ajuste o nível sonoro em “**MIN**”, em seguida, mantenha pressionado **OK** (unidade) para ativar o modo **CHILDSAFE**.

Neste modo, o nível sonoro será elevado gradualmente.

Com o modo **CHILDSAFE** ativado, ajuste o volume em “**MIN**” e desative a função mantendo pressionado **OK** (unidade).

### Nota

- Ao ligar a unidade nas funções **USB** ou **Bluetooth**, e aguardar mais de 2 minutos para iniciar a reprodução, a função **CHILDSAFE** mesmo ligada, não atuará.

## Função DEMO (Demonstração)

No modo standby, pressione **USB REC / DEMO** na unidade para que o modo de

demonstração automática seja visualizado no **Display**. Para cancelar a função, pressione **USB REC / DEMO** novamente.

## Usando a entrada **GUITAR**

1. Conecte uma guitarra ou violão à entrada **GUITAR** da unidade.
2. Reproduza a música desejada. Use o equipamento conectado como acompanhamento. Para ajustar o volume pressione **MIC/GUITAR -/+** na unidade.

### **Nota**

- Quando não estiver usando a entrada, ajuste o volume para o nível mínimo ou desconecte o equipamento da entrada.
- Se o equipamento estiver muito perto da unidade, um som agudo pode ser produzido (microfonia). Neste caso, afaste-o da unidade ou diminua o nível sonoro pressionando **MIC/GUITAR VOL -** na unidade.

- Se o som através do equipamento for muito alto, isso pode causar uma distorção. Neste caso ajuste o nível sonoro usando **MIC/GUITAR -/+** na unidade.
- Não conecte microfones na entrada **GUITAR IN**.

## Usando a entrada MIC

1. Conecte um microfone à entrada **MIC** da unidade.
2. Reproduza a música desejada. Use o microfone como acompanhamento. Para ajustar o volume pressione **MIC/GUITAR -/+** na unidade.

### ! Nota

- Quando não estiver usando a entrada, ajuste o volume para o nível mínimo ou desconecte o microfone da entrada.
- Se o microfone estiver muito perto da unidade, um som agudo pode ser produzido (microfonia). Neste caso, afaste-o da unidade ou diminua o nível

sonoro pressionando **MIC/GUITAR VOL -** na unidade.

- Se o som através do microfone for muito alto, isso pode causar uma distorção. Neste caso ajuste o nível sonoro usando **MIC/GUITAR -/+** na unidade.
- Não conecte guitarras ou violões na entrada **MIC IN**.

## VOICE CANCELLER

Esta função reduz a voz do cantor em várias fontes de entrada.

1. Pressione **VOICE CANCELLER**. A informação “**ON - VOICE CANCELLER**” será exibida no **Display**. Para cancelar, pressione **VOICE CANCELLER** novamente.

A qualidade da função pode ser diferente dependendo das condições de gravação dos arquivos de música.

### ! Nota

- Esta função está disponível nas funções **USB** ou **BT (Bluetooth)**, desde que o microfone esteja conectado.

- Se a função não estiver disponível, “**NOT SUPPORT**” será exibido no **Display**.
- Esta função está disponível para uso somente quando um microfone estiver conectado.
- Se um microfone não estiver conectado, “**INSERT MIC**” será exibido no **Display**.
- Função indisponível na fonte **MONO**.
- Para inicializar, altere a função ou desconecte o microfone.
- Esta função não pode ser inicializada, dependendo do status dos dispositivos conectados.

## **KEY CHANGER**

Ajuste a nota musical em 9 níveis (4 “sustenidos”, 4 “bemóis” e 1 original).

Para a nota sustenido **#**, pressione **KEY CHANGER (#)** no controle remoto repetidamente durante a reprodução.

Para notas bemóis (**b**), pressione **KEY CHANGER (b)** no controle remoto repetidamente durante a reprodução.

**! Nota**

- Esta função está disponível nas funções **USB** ou **BT (Bluetooth)**.
- A função atuará somente se o microfone estiver conectado, caso não esteja, a mensagem “**INSERT MIC**” será exibida no **Display**.
- Para inicializar, altere a função, desconecte o microfone ou mude a música.
- Esta função não pode ser inicializada, dependendo do status dos dispositivos conectados.
- Se a função não estiver disponível, “**NOT SUPPORT**” será exibido no **Display**.

## **VOCAL EFFECTS**

Ao conectar o microfone, desfrute da função karaokê e mude sua voz em várias fontes de entrada.

Selecione os modos disponíveis de duas maneiras:

Pressione **VOCAL EFFECTS** repetidamente até selecionar o modo desejado.

Os modos disponíveis são:

**BASS** ➔ **SOPRANO** ➔ **HELIUM** ➔ **ROBOT**  
 ➔ **DUET MAN** ➔ **DUET WOMAN** ➔ **BASS**  
**ECHO1** ➔ **SOPRANO ECHO1** ➔ **HELIUM ECHO1**  
 ➔ **ROBOT ECHO1** ➔ **DUET MAN1** ➔ **DUET**  
**WOMAN1** ➔ **BASS ECHO2** ➔ **SOPRANO**  
**ECHO2** ➔ **HELIUM ECHO2** ➔ **ROBOT ECHO2**  
 ➔ **DUET MAN2** ➔ **DUET WOMAN2** ➔ **OFF**  
**(DESATIVADA)**.

### ! Nota

- Caso o microfone não esteja conectado, a mensagem “**INSERT MIC**” será exibida no **Display**.
- Caso pressione **KEY CHANGER** ou **MIC ECHO** durante o uso da função **VOCAL EFFECTS**, após executar o modo selecionado, desligue a função **VOCAL EFFECTS** para poder usar **KEY CHANGER** ou **MIC ECHO**.
- Para desativar a função, mantenha pressionado **VOCAL EFFECTS**.

## ECHO

Ao conectar o microfone, pressione repetidamente **MIC ECHO** para adicionar o efeito sonoro **ECHO** desejado.

**ECHO 1** → **ECHO 2** → **OFF** (efeito desativado).

### ! Nota

- Caso o microfone não esteja conectado, a mensagem “**INSERT MIC**” será exibida no **Display**.
- Caso pressione **VOCAL EFFECTS** durante o uso da função **ECHO**, após executar o modo selecionado, a função **ECHO** será desligada e a função **VOCAL EFFECTS** poderá ser usada.
- Para voltar ao modo **ECHO**, após executar o modo **VOCAL EFFECTS**, pressione **MIC ECHO** novamente.

## Função **LIGHTING** (Iluminação)

Crie um ambiente festivo usando os efeitos de iluminação da caixa acústica.

1. Pressione **LIGHTING** repetidamente. A cada acionamento o modo muda na ordem:

**PARTY → WATER → FOREST → MY STYLE → OFF (DESATIVADA).**

### ! Nota

- A função **LIGHTING** está disponível em todas as funções.
- A função manterá o modo anterior ao pressionar **LIGHTING**. Pressione-a novamente para alterar o modo de iluminação.
- Caso queira usar **MY STYLE**, é necessário registrar uma fonte com o aplicativo “**LG XBOOM**”.
- Não olhe diretamente para a parte emissora de luz quando a função **LIGHTING** estiver ligada.
- Se o brilho da iluminação estiver muito forte, ligue as luzes da sala ou desligue a função **LIGHTING**.
- Desative a função mantendo **LIGHTING** pressionado.

- A iluminação varia de acordo com a música em reprodução, dispositivo conectado e status do ajuste.

## Função Sleep Timer

1. Pressione **SLEEP** (controle remoto) repetidamente para selecionar o tempo para desligar a unidade. Ao pressioná-la, o tempo varia entre 10 e 180 minutos.
2. Para cancelar a função, pressione **SLEEP** no controle remoto repetidamente até “**OFF**” ser visualizado.

### ! Nota

- Exiba o tempo restante antes da unidade ser desligada pressionando a tecla **SLEEP** uma vez, se desejar, modifique-o pressionando **SLEEP** repetidamente para selecionar um novo intervalo de tempo.

## Função Dimmer

Ao pressionar a tecla **SLEEP**, a função **DIMMER** será acionada, ela reduz a intensidade dos efeitos luminosos na unidade.

Para cancelar esta função, pressione a tecla **SLEEP** repetidamente até “**OFF**” ser visualizado e a intensidade dos efeitos luminosos voltarem à exibição normal.

### ! Nota

- Com a função ativada, todos os efeitos luminosos serão desligados.

## Auto Power On

A unidade ligará automaticamente (desde que em modo standby) nas entradas **LG TV** ou **BT (Bluetooth)**.

Quando uma TV LG for ligada, a unidade reconhecerá o sinal de entrada, ligará e emitirá os sinais sonoros. O mesmo ocorrerá quando um dispositivo **Bluetooth** for conectado.

Mantenha pressionado  por 5 segundos, para ativar ou desativar o uso da função.

Display	Descrição
<b>ON-AUTO POWER</b>	Função ativada.
<b>OFF-AUTO POWER</b>	Função desativada.

**! Nota**

- Dependendo do dispositivo conectado, esta função poderá não funcionar.
- Dependendo do dispositivo conectado, a unidade será ligada, mas a função **Bluetooth** pode não ser conectada.
- Ao desconectar a conexão **Bluetooth** através desta unidade, alguns dispositivos tentarão conectar-se à unidade continuamente. Portanto recomenda-se desconectar a conexão antes de desligar a unidade.
- Caso tente conectar-se ao aplicativo “**LG XBOOM**”, a função **Bluetooth** desta unidade será ligada (somente Android).
- Caso ligue a unidade usando uma **TV LG** ou a função **Bluetooth**, a função apropriada desta unidade será ligada.
- Com o pareamento efetuado (dispositivo x unidade), a unidade poderá ser ligada automaticamente usando o dispositivo pareado.

## Mudar de função automaticamente

A mudança para as entradas **BT (Bluetooth)** e **LG TV** são efetuadas automaticamente a partir do reconhecimento do sinal pela unidade.

### Conectar via Bluetooth

Ao tentar conectar o seu dispositivo **Bluetooth** com esta unidade, a função **Bluetooth** será selecionada automaticamente.

### Conectar com sua TV LG

Ao ligar a TV LG conectada através do **LG Sound Sync** (conexão sem fio), esta unidade mudará automaticamente para a função **LG TV**.

#### Nota

- Esta função não está disponível durante gravação ou exclusão.
- Se a função **Bloqueio da Conexão Bluetooth (BT LOCK)** estiver ativada, a conexão de dispositivos **Bluetooth**

ficará limitada. A conexão será possível somente quando as entradas **BT (Bluetooth)** ou **LG TV** estiverem selecionadas.

## Ajustes de Tempo

### Ajustar o Relógio

1. Ligue a unidade.
  - ✓ Para ajustar, use o controle remoto.
  - ✓ Para confirmar use **SET**.
2. Mantenha **CLOCK** pressionado. Com os indicadores piscando, selecione um ciclo (**AM/PM 12:00** ou **0:00 - 24 horas**) pressionando **◀◀/▶▶** e confirme o ajuste.
3. Selecione as horas pressionando **◀◀/▶▶** e confirme o ajuste.
4. Selecione os minutos pressionando **◀◀/▶▶** e confirme o ajuste.

### Usar a unidade como Despertador

1. Ligue a unidade.
  - ✓ Para ajustar, use o controle remoto.
  - ✓ Para confirmar use **SET**.
2. Mantenha **ALARM** pressionado.

3. Usando **⏪/⏩** altere as horas e minutos e confirme os ajustes.
4. Usando **⏪/⏩** selecione a função e confirme o ajuste.
  - ✓ Ao selecionar **TUNER** (Rádio), use **⏪/⏩**, selecione uma estação memorizada e confirme a seleção. Ignore este passo caso selecione outra função.
5. Use **⏪/⏩** e ajuste o nível do volume e em seguida confirme o ajuste da função.

### ! Nota

- Os ajustes da função **DESPERTADOR** atuarão somente se a unidade estiver em standby (modo de espera).
- Pressione **CLOCK** para exibir o relógio e visualizar as horas.
- Para usar o **ALARME** é necessário que o relógio esteja ajustado.
- Mesmo em standby (desligada), a unidade exibe o relógio e os ajustes do

alarme (caso esteja ativado). Pressione **CLOCK** ou **ALARM**.

- Com a unidade ligada, pressione **ALARM** para ativar (**ON**) ou desativar (**OFF**) a função.

## **Sincronizar o relógio usando o “LG XBOOM”**



Ao ativar a conexão **Bluetooth** usando o aplicativo, o relógio da unidade será sincronizado com o dispositivo.

# Conexão WIRELESS PARTY LINK

A saída de som da unidade **A MAIN** será distribuída para a unidade **B OTHER**.

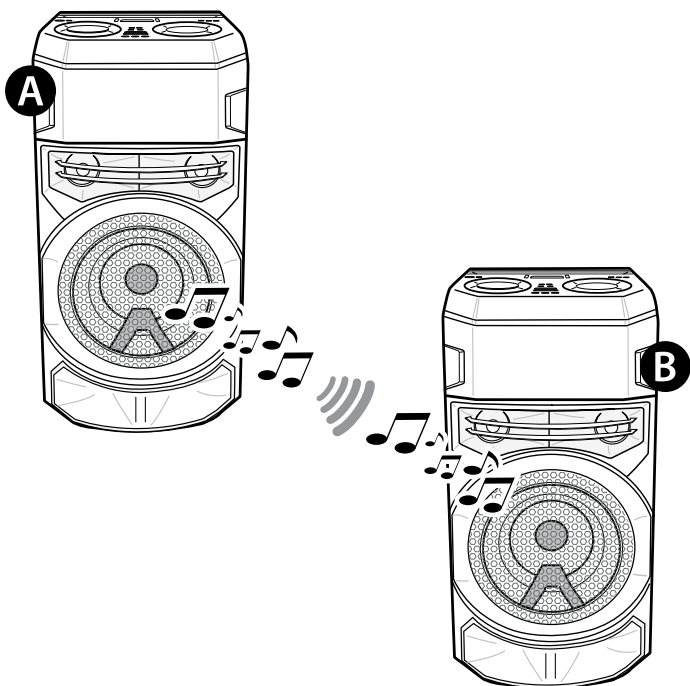
A unidade **B** deve suportar a função **WIRELESS PARTY LINK**.



1. Pressione  **TWIN** na unidade. No display será exibida a informação **ROLE SELECT**.
2. Pressione  **TWIN** repetidamente (unidade) para selecionar **MAIN** ou **OTHER**.



- ✓ Caso não consiga selecionar o modo, será necessário reiniciar a operação.
- ✓ Execute a função na unidade **A** **MAIN** e na unidade **B** **OTHER**.

As duas unidades tentarão conectar-se.

3. Quando as unidades estabelecerem conexão, o nome da unidade conectada aparecerá no display.

### ! Nota

- Caso esteja conectado usando a função LG Sound Sync sem fio, **WIRELESS PARTY LINK** estará indisponível.
- ✓ Ao tentar ativar **WIRELESS PARTY LINK** enquanto estiver utilizando **LG Sound Sync**, “**NOT SUPPORT**” será exibido no **Display**.
- ✓ Mude para qualquer outra função para poder efetuar a conexão **WIRELESS PARTY LINK**.
- É possível usar o microfone somente na unidade **OTHER**, porém nesta unidade, somente algumas funções serão suportadas.

- Quando **WIRELESS PARTY LINK** for desconectada, a unidade **OTHER** será modificada para a função **BT (Bluetooth)**.
- Se a conexão falhar, “**FAILED**” será exibido no **Display**.
- A função **MUTE**  é sincronizada entre as unidades.
- A conexão **WIRELESS PARTY LINK** será desconectada caso desligue uma das unidades ou cancele a função usando  **TWIN**.
- O som nas unidades **MAIN** ou **OTHER** pode ser diferente, dependendo do estado da reprodução, fonte ou ajustes de som.
- **Verifique as informações a seguir ao conectar ao Bluetooth.**
  - ✓ É possível conectar apenas um dispositivo **Bluetooth** na unidade **MAIN**. Não será possível conectar dispositivos **Bluetooth** na unidade **OTHER**.
  - ✓ Esta conexão é suportada somente em dispositivos Android. E poderá

não ser suportada dependendo das especificações do dispositivo conectado ou do sistema operacional.

- ✓ Dispositivos **Bluetooth** removíveis/destacável (Ex. Dongle etc.) não serão suportados pela conexão **WIRELESS PARTY LINK**.
- ✓ Quando **WIRELESS PARTY LINK** estiver conectado, a conexão **Bluetooth** não está disponível para gravação ou exclusão.
- ✓ Ao ativar o **WIRELESS PARTY LINK** enquanto estiver reproduzindo de um dispositivo **Bluetooth** conectado, ele poderá ser reconectado dependendo da especificação do seu dispositivo.

# Suporte

## Solução de Problemas

### GERAL

#### A unidade não funciona corretamente

- Desligue a unidade e o dispositivo externo conectado (TV, etc.) e ligue-os novamente.
- Desconecte o cabo de força da unidade e o dispositivo externo conectado (TV, etc.) e, em seguida, tente conectar novamente.
- O ajuste anterior não pode ser salvo quando o dispositivo está desligado.

#### Não liga

- O cabo de alimentação não está conectado. Conecte o cabo de alimentação.
- Verifique se existe fornecimento de energia elétrica.
- Verifique o status de funcionamento de outros dispositivos eletrônicos.

#### O som não é reproduzido

- Verifique a função desejada. Pressione F para verificar a função selecionada e se a mesma está conectada corretamente.
-

## As estações de rádio não podem ser sintonizadas corretamente

- A antena não está posicionada ou mal conectada. Conecte a antena de forma segura.
- A força do sinal da estação de rádio está muito fraca. Sintonize a estação manualmente.
- Não existem estações predefinidas ou as estações programadas foram apagadas. Programe algumas estações de rádio, para mais detalhes consulte a **página 62**.

## O controle remoto não funciona corretamente

- O controle remoto está muito longe da unidade. Opere o controle remoto dentro de uma distância de 7 metros.
- Há um obstáculo no caminho do controle remoto e a unidade. Remova o obstáculo.
- As pilhas do controle estão gastas. Substitua as pilhas por novas.

## Os efeitos luminosos não atuam

Verifique os efeitos luminosos pressionando **LIGHTING** na **página 84**.

---

## LG Sound Sync não funciona

- Verifique se a TV LG suporta LG Sound Sync.
- Verifique a conexão do LG Sound Sync.
- Verifique os ajustes do som da TV e da unidade.

## A função AUTO POWER não funciona

- Verifique a conexão do dispositivo externo, como uma TV ou **Bluetooth**.
- Dependendo do dispositivo conectado, esta função pode não funcionar.

## Não reconhece o dispositivo USB

- Formate o dispositivo USB e conecte-o novamente. Antes de formatar, verifique o sistema de arquivos compatível na página 15.

## Licenças e Marcas Comerciais



A marca da palavra e a logo Bluetooth® são marcas registradas de propriedade da Bluetooth SIG, Inc. e qualquer uso de tais marcas pela LG Electronics está de acordo com a licença.

Outras marcas registradas e nomes comerciais são aqueles de seus respectivos proprietários.

Made for

 iPhone | iPod

"Feito para iPhone" e "Feito para iPod" significam que um acessório eletrônico foi projetado para se conectar especificamente ao iPhone ou iPod, respectivamente, e foi certificado pelo desenvolvedor para atender aos padrões de desempenho da Apple. A Apple não é responsável pela operação deste dispositivo ou por sua conformidade com os padrões de regulamentações e de segurança. Observe que o uso deste acessório com o iPhone ou iPod pode afetar o desempenho da conexão sem fio.

### **iPhone/iPod compatíveis**

- iPhone XS Max
- iPhone XS
- iPhone XR
- iPhone X

- iPhone 8 Plus
- iPhone 8
- iPhone 7 Plus
- iPhone 7
- iPhone SE
- iPhone 6s Plus
- iPhone 6s
- iPhone 6 Plus
- iPhone 6
- iPhone 5s
- iPod touch (6ª geração)

O sistema é compatível com a versão mais recente do iOS. Dependendo da versão do software do seu iPhone / iPod, talvez não seja possível controlar o seu iPhone / iPod a partir da unidade.

## **Manutenção**

### **Manuseando a Unidade**

### **Transporte da Unidade**

Por favor, guarde a embalagem original e os materiais de embalagem. Caso

necessite transportar a unidade, para a máxima proteção, reembale a unidade conforme embalado de fábrica.

## **Mantendo as superfícies externas limpas**

- Não use líquidos voláteis como spray de inseticida próximo da unidade.
- O processo de limpeza efetuado com força excessiva pode danificar as superfícies externas do produto.
- Não deixe produtos plásticos ou de borracha em contato com a unidade por longos períodos de tempo.

## **Limpando a Unidade**

Para limpar a unidade use um pano macio e seco. Se a superfície estiver extremamente suja, use um pano macio levemente umedecido com detergente neutro. Não use solventes como álcool, benzina ou tiner, pois eles podem danificar a superfície da unidade.

## Certificação Anatel

O módulo de comunicação (RF) encontra-se certificado junto à ANATEL conforme o certificado abaixo:

**MÓDULO BLUETOOTH  
MODELO: MB8811C1**



*Agência Nacional de Telecomunicações*

**04180-14-09946**

**Para maiores informações, consulte o site da  
ANATEL: [www.anatel.gov.br](http://www.anatel.gov.br)**

---

**Este equipamento não tem direito à proteção contra  
interferência prejudicial e não pode causar  
interferência em sistemas devidamente autorizados.**

# Especificações Técnicas

## GERAL

**Alimentação:** 110 - 240 V ~ 50/60 Hz

**Consumo:** 47 W

**Consumo (standby):** < 0,5 W

**Dimensões:** 330 x 686 x 344 (aproximadas)

**Peso (Kg):** 14,00

**Condições Operacionais:** 5° a 35°C

**Umidade Operacional:** 5 % a 60%

## RÁDIO

**Faixa de Sintonia FM:** 76.0 ~ 108.0 MHz

## ENTRADAS

**MIC IN:** Sensibilidade 20 mV (1 kHz),  
Conector de 6.3 mm;

**GUITAR IN:** Sensibilidade 190 mV (1 kHz)  
Conector de 6.3 mm.

---

## SISTEMA

**Frequência de Resposta:** 250 Hz a 18 kHz

**Relação sinal / ruído:** Maior que 80 dB

**Faixa dinâmica:** Maior que 80 dB

**Alimentação USB:** 5V  500mA

---

\* Desenhos e especificações estão sujeitos a modificações sem prévio aviso.

\* Medidas em “mm” no padrão L x A x P (Largura x Altura x Profundidade).

---

## Certificado de Garantia

A LG Electronics do Brasil Ltda., através de sua Rede de Serviços Autorizados, garante ao usuário deste produto os serviços de Assistência Técnica para substituição de componentes ou partes, bem como mão de obra necessária para reparos de eventuais defeitos, devidamente constatados como sendo de fabricação, pelo período de 01(Um) ano, incluindo o período de garantia legal de 90 (noventa) dias, contados a partir da data de emissão da nota fiscal de compra pelo primeiro proprietário, desde que o mesmo tenha sido instalado conforme orientações descritas no manual do usuário que acompanha o produto e, somente em Território Nacional.

### Garantia Legal:

O consumidor tem o prazo de 90 (noventa) dias, contados a partir da data de emissão da nota fiscal de compra, para reclamar de irregularidades (vícios) aparentes, de fácil e imediata observação no produto, como

os itens que constituem a parte externa e qualquer outra acessível ao usuário, assim como, peças de aparência e acessórios em geral.

## **Condições para validade da garantia legal e contratual**

### **A Garantia Legal e Contratual perderá seu efeito se:**

- O produto não for utilizado para os fins a que se destina;
- A instalação ou utilização do produto estiver em desacordo com as recomendações do Manual de Instruções;
- O produto sofrer qualquer dano provocado por mau uso, acidente, queda, agentes da natureza, agentes químicos, aplicação inadequada, alterações, modificações ou consertos realizados por pessoas ou entidades não credenciadas pela LG Electronics do Brasil Ltda;
- Houver remoção e/ou alteração do número de série ou da identificação do produto.

## **Condições não cobertas pela garantia legal e contratual**

---

### **A Garantia não cobre:**

---

- Danos provocados por riscos, amassados e uso de produtos químicos/abrasivos sobre o gabinete;
- Transporte e remoção de produtos para conserto que estejam instalados fora do perímetro urbano onde se localiza o Serviço Autorizado LG mais próximo. Nestes locais, qualquer despesa de locomoção e/ou transporte do produto, bem como despesas de viagem e estadia do técnico, quando for o caso, correrão por conta e risco do Consumidor;
- Desempenho insatisfatório do produto devido à instalação ou rede elétrica inadequadas;
- Troca de peças e componentes sujeitos a desgaste normal de utilização ou por dano de uso;
- Serviços de instalação, regulações externas e limpeza, pois essas

informações constam no Manual de Instruções;

- Eliminação de interferências externas ao produto que prejudiquem seu desempenho, bem como dificuldades de recepção inerentes ao local ou devido ao uso de antenas inadequadas.

### **Observações:**

- A LG Electronics do Brasil Ltda. não assume custos ou responsabilidade relativos a pessoa ou entidade que venham a oferecer garantia sobre produtos LG, além das aqui descritas;
- As despesas decorrentes e consequentes da instalação de peças que não pertençam ao produto são de responsabilidade única e exclusiva do comprador;
- A LG Electronics do Brasil Ltda. se reserva o direito de alterar as características gerais, técnicas e estéticas de seus produtos sem prévio aviso;

- A garantia somente é válida mediante a apresentação de nota fiscal de compra deste produto;

**SAC** serviço de atendimento  
ao consumidor

**4004 5400** Capitais e Regiões Metropolitanas

\***0800 707 5454** Demais localidades

\*Somente chamadas originadas de telefone fixo

**[www.lg.com/br](http://www.lg.com/br)**

**EM CASO DE DÚVIDA, CONSULTE NOSSO SAC**

**PRODUZIDO NO  
POLO INDUSTRIAL  
DE MANAUS**



CONHEÇA A AMAZÔNIA

**LG Electronics do Brasil Ltda.**

CNPJ: 01.166.372/0008-21

Rua Javari, nº 1004, Distrito Industrial, CEP  
69075-110, Manaus/AM, Indústria Brasileira