

MANUEL D'UTILISATION

Barre de son sans fil

Veillez lire attentivement ce manuel avant d'utiliser votre appareil et conservez-le pour vous y référer ultérieurement.

MODÈLE

SJ2 (SJ2, SPJ2BM-W)

Consignes de sécurité



AVIS
RISQUE DE CHOC
ÉLECTRIQUE NE PAS OUVRIR



ATTENTION : POUR RÉDUIRE LE RISQUE DE CHOC ÉLECTRIQUE, N'ENLEVEZ PAS LE COUVERCLE (OU LA PARTIE ARRIÈRE). AUCUNE COMPOSANTE SUSCEPTIBLE D'ÊTRE RÉPARÉE PAR L'UTILISATEUR NE SE TROUVE À L'INTÉRIEUR DE CET APPAREIL. CONFIEZ L'ENTRETIEN À DU PERSONNEL QUALIFIÉ.

Ce symbole, un éclair se terminant par une pointe de flèche à l'intérieur d'un triangle équilatéral, avertit l'utilisateur de la présence d'une tension dangereuse non isolée à l'intérieur du boîtier pouvant être suffisamment importante pour causer un choc électrique dangereux.



Le point d'exclamation à l'intérieur d'un triangle équilatéral avertit l'utilisateur de la présence d'importantes consignes concernant le fonctionnement ou l'entretien dans la documentation accompagnant ce produit.



AVERTISSEMENT : AFIN D'ÉVITER LES RISQUES D'INCENDIE OU DE CHOC ÉLECTRIQUE, GARDER CE PRODUIT À L'ABRI DE LA PLUIE ET DE L'HUMIDITÉ.

ATTENTION : L'appareil ne doit pas être exposé à des projections d'eau ou à des éclaboussures, et aucun objet rempli de liquide tel qu'un vase ne doit être posé sur l'appareil.

AVERTISSEMENT : Ne pas installer cet appareil dans un espace restreint tel qu'une bibliothèque ou un autre endroit similaire.

ATTENTION : N'utilisez pas d'équipement électrique à haute tension près du téléviseur (comme un tue-mouches électrique). Cela pourrait entraîner un mauvais fonctionnement du produit.

AVERTISSEMENT : Aucune source de flamme nue, telle qu'une bougie allumée, ne doit être placée sur l'appareil.

ATTENTION : Ne pas bloquer les ouvertures d'aération. Installer l'appareil conformément aux directives du fabricant. Les fentes et les ouvertures de l'appareil ont été conçues pour assurer une bonne ventilation et un bon fonctionnement du produit en le protégeant de toute surchauffe. Les ouvertures ne doivent jamais être obstruées; ne déposez pas le produit sur un lit, un canapé, un tapis ou sur toute autre surface similaire. Cette unité ne doit pas être installée dans un endroit fermé comme une bibliothèque ou une étagère à moins qu'une ventilation particulière soit assurée ou que les directives du fabricant l'autorisent.

PRÉCAUTIONS relatives au cordon d'alimentation

Le débranchement du la prise d'alimentation permet de couper l'alimentation. En cas d'urgence, la prise d'alimentation doit rester facilement accessible.

Consultez la page des spécifications de ce mode d'emploi pour vérifier les besoins en alimentation électrique.

Ne surchargez pas les prises de courant murales. Les prises murales surchargées, desserrées ou endommagées, les rallonges, les cordons d'alimentation abîmés, ou des gaines de fil électrique abîmées ou craquelées présentent des dangers. Ces différentes anomalies peuvent être à l'origine d'un choc électrique ou d'un incendie. Examinez régulièrement le cordon de votre appareil, et si son aspect présente une anomalie ou une détérioration, cessez d'utiliser l'appareil, débranchez-le et faites remplacer le cordon par un cordon de rechange identique par un service de réparation autorisé. Veillez à utiliser le cordon dans des conditions normales, en évitant de le tordre, de l'entortiller, de le pincer, de le coincer dans une porte ou de marcher dessus. Faites particulièrement attention aux fiches, aux prises murales et au point où le cordon sort de l'appareil.

REMARQUE : Pour obtenir des informations sur le marquage de sécurité, l'identification du produit et les valeurs nominales d'alimentation, reportez-vous à l'étiquette principale au-dessous de l'appareil ou sur un autre côté.

Cet appareil est équipé d'une batterie transportable ou de piles rechargeables.

La façon de retirer les batteries ou le bloc-batterie de l'équipement en toute sécurité: Pour retirer les batteries anciennes ou le bloc-batterie, suivez les étapes de l'assemblage dans l'ordre inverse. Pour éviter la contamination de l'environnement et causer une menace possible pour la santé humaine et/ou animale, les batteries anciennes ou le bloc-batterie doit être placé dans un récipient approprié aux points de collecte désignés. Ne jetez pas les batteries ou le bloc-batterie avec d'autres déchets. Il est recommandé que vous utilisiez des systèmes gratuits de remboursement locaux des batteries ou le bloc-batterie, (peuvent être indisponibles dans votre région). Les batteries ou le bloc-batterie ne doit pas être exposé à une chaleur excessive telle que le soleil, le feu ou autre chose similaire.

Symboles

~	Correspond au courant alternatif (CA).
≡	Correspond au courant continu (CC).
☐	Correspond à un équipement de classe II.
⏻	Correspond au mode veille.
I	Correspond au bouton de marche (alimentation).
⚡	Correspond à une tension dangereuse.

Table des matières

1 Démarrage

- 2 Consignes de sécurité
- 6 Fonctionnalités uniques
- 6 Introduction
 - 6 – Symboles utilisés dans ce manuel
- 7 Télécommande
- 8 Panneau avant
- 8 Panneau arrière
- 9 À propos de l'état des voyants à DEL
- 11 Installation de la barre de son
- 12 Installation murale de l'appareil principal

2 Raccordements

- 14 Connexion du caisson de basse sans fil
- 15 Comment installer le noyau de ferrite
 - 15 – Fixation du noyau de ferrite pour le cordon d'alimentation
- 16 Raccordements à votre téléviseur
 - 16 – Utilisation d'un câble OPTIQUE
- 16 Raccordement d'appareils auxiliaires
 - 16 – Raccordement à l'entrée optique
 - 17 – Connexion PORTABLE IN
 - 17 – Connexion USB
 - 17 – Périphériques USB compatibles
- 18 – Impératifs à respecter pour les périphériques USB
- 18 – Fichiers compatibles

3 Utilisation

- 20 Fonctions de base
 - 20 – Utilisation en mode USB
- 20 Autres opérations
 - 20 – DRC (Dynamic Range Control)
 - 20 – Désactivation temporaire du son
 - 20 – Utiliser la télécommande de votre télévision
 - 21 – Affichage automatique de Variateur
 - 21 – Veille automatique
 - 21 – AUTO POWER Marche/Arrêt
 - 22 – Modification automatique de la fonction
- 23 Utilisation de la technologie Bluetooth
 - 23 – Écoute de musique stockée sur des périphériques Bluetooth
 - 24 – Verrouillage de la connexion BLUETOOTH (verrouillage BT)
- 25 Réglage du son
 - 25 – Réglage de l'effet sonore
 - 25 – Réglage des paramètres de niveau du caisson de basse

4 Dépannage

- 26 Dépannage
 - 26 – Généralités
 - 27 – REMARQUES sur l'utilisation de la connexion sans fil

5 Annexe

- 28 Marques de commerce et licences
- 29 Caractéristiques
- 30 Entretien
 - 30 – Manipulation de l'appareil

1

2

3

4

5

Fonctionnalités uniques

Veille automatique

Cet appareil utilise une veille automatique pour sauvegarder l'énergie.

Entrée pour appareil portable

Écoute de musique depuis votre périphérique portable (lecteur MP3, ordinateur portable, téléphone intelligent, etc.).

BLUETOOTH®

Écoute de musique stockée sur votre périphérique **Bluetooth**.

Lecture USB

Écoute de musique stockée sur votre périphérique USB.

Introduction

Symboles utilisés dans ce manuel

Remarques

Indique des remarques et fonctionnalités spéciales.

Mise en garde

Indique des précautions à prendre pour éviter les dommages éventuels liés à une utilisation inappropriée.

Télécommande

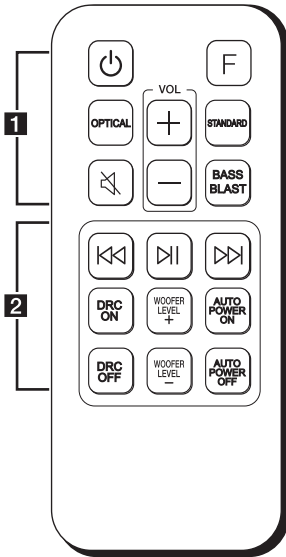

Installation des piles

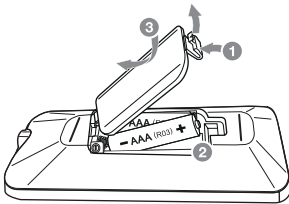

Retirez le couvercle du compartiment des piles à l'arrière de la télécommande, puis insérez les piles en respectant la polarité **+** et **-**

.....1.....

⏻ (De Veille) : Permet d'allumer ou d'éteindre l'appareil et de passer en mode veille.

F (Fonction) : Sélectionne la fonction.

OPTICAL : Sélectionne la fonction optique.

🔇 (Sourdine) : Permet de mettre le son en sourdine.

STANDARD : Permet de sélectionner l'effet sonore STANDARD.

BASS BLAST: Renforce les graves et un son puissant.

VOL (Volume) +/— : Permet de régler le volume des enceintes.

.....2.....

⏮ / ⏭ (Saut/Recherche) :

- Permettent d'effectuer une avance ou un retour rapide.
- Recherche une section dans un fichier.

⏸ (Lecture/Pause) :

Permet de démarrer la lecture ou de mettre la lecture en pause.

DRC ON/OFF :

- Allume ou éteint la fonction DRC. (Page 20)
- Commande l'appareil à l'aide de la télécommande. (Page 20)

WOOFER LEVEL +/— : permettent de régler le niveau sonore du caisson de basse.

AUTO POWER ON/OFF :

- Permet d'activer ou de désactiver la fonction AUTO POWER. (page 21)
- Permettent d'activer ou de désactiver la fonction de verrouillage de la connexion Bluetooth. (page 24)

Panneau avant

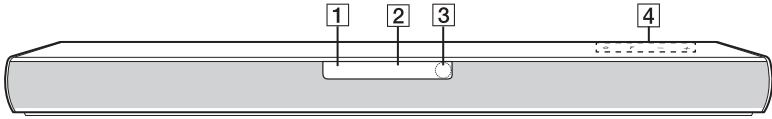





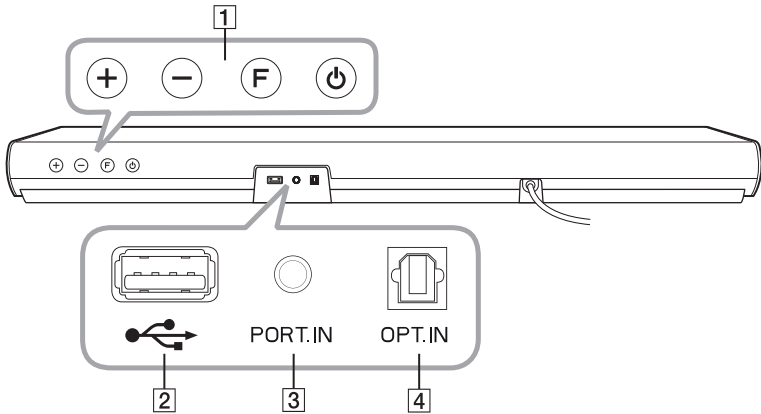

- 1 Voyant de veille à DEL (rouge)
- 2 Voyant de fonction à DEL (blanc)
- 3 Capteur de la télécommande
- 4 Les touches sont situées à l'arrière.

Panneau arrière



- 1 **+ / -** (Volume) : Règle le niveau du volume.
F (Fonction) : Sélectionne la fonction.
⏻ (De Veille)
- 2 **USB** : Connecter à un périphérique USB.
- 3 **PORT.IN** (Portable): Connecter à un appareil portable.
- 4 **OPT.IN** (Optique): Connecter à un appareil optique.

À propos de l'état des voyants à DEL

Voyant à DEL	Condition	Description
OPTICAL BLUETOOTH PORTABLE  USB	Le voyant à DEL OPTICAL s'allume.	La fonction OPTICAL est sélectionnée.
OPTICAL BLUETOOTH PORTABLE  USB	Le voyant à DEL USB s'allume.	La fonction USB est sélectionnée.
OPTICAL BLUETOOTH PORTABLE  USB	Le voyant à DEL USB clignote.	La lecture USB est en pause.
OPTICAL BLUETOOTH PORTABLE  USB	Le voyant à DEL Bluetooth s'allume.	L'appareil est jumelé avec un périphérique Bluetooth .
OPTICAL BLUETOOTH PORTABLE  USB	Le voyant à DEL Bluetooth clignote.	En attente de connexion Bluetooth .
OPTICAL BLUETOOTH PORTABLE  USB	Le PORTABLE LED s'allume.	La fonction PORTABLE est sélectionnée.

! Remarques

- Lorsque vous appuyez sur une touche quelconque, le voyant de veille à DEL (rouge) sur l'unité principale clignote.
- Lorsque vous appuyez sur la touche  (Sourdine), le voyant de veille à DEL (rouge) clignote lentement.
- Lorsque cet appareil atteint un volume minimum, la LED de veille (Rouge) s'allume pendant 2 secondes et clignote lentement.
- Lorsque cet appareil atteint son volume maximal, le voyant de veille à DEL (rouge) s'allume pendant 2 secondes.
- Lorsque vous appuyez sur les touches de volume (+/-) de façon continue, le voyant à DEL de veille (rouge) clignote rapidement.

Fonctions utiles pour l'utilisation de l'appareil.

Fonction	Description	À faire	Action
Télécommande TV Marche/ Arrêt (page 20)	Cela vous permet de contrôler le volume de cet appareil à l'aide de votre télécommande, même celles provenant d'un autre fabricant. Par défaut, cette fonction est réglée sur marche.	ALLUMÉ	Maintenez la touche DRC ON de la télécommande enfoncée pendant environ 2 secondes. La LED (Rouge) veille clignotera une fois.
		ÉTEINT	Maintenez enfoncée la touche DRC OFF de la télécommande pendant environ 2 secondes. La LED (Rouge) veille clignotera une fois.
Verrouillage BT (Bluetooth) Marche/Arrêt (page 24)	Cela vous permet de connecter un appareil Bluetooth uniquement dans les fonctions Bluetooth . Par défaut, cette fonction est réglée sur arrêt.	ALLUMÉ	Maintenez enfoncée la touche AUTO POWER ON de la télécommande pendant environ 2 secondes dans la fonction Bluetooth . La LED (Rouge) veille clignotera une fois.
		ÉTEINT	Maintenez enfoncée la touche AUTO POWER OFF de la télécommande pendant environ 2 secondes dans la fonction Bluetooth . La LED (Rouge) veille clignotera une fois.
Mise sous tension Marche/Arrêt (page 21)	Cela permet à l'appareil d'allumer ou d'éteindre automatiquement à l'aide de signaux entrants : Optique ou Bluetooth . Par défaut, cette fonction est réglée sur marche.	ALLUMÉ	Appuyez sur AUTO POWER ON sur la télécommande. La LED (Rouge) veille clignotera une fois.
		ÉTEINT	Appuyez sur AUTO POWER OFF sur la télécommande. La LED (Rouge) veille clignotera une fois.

Installation de la barre de son

Vous pouvez écouter des sons en connectant la barre de son à d'autres appareils : télévision, Blu-ray, lecteur DVD, etc.

Placez la barre de son devant le téléviseur et connectez-la à l'appareil que vous désirez. (Veuillez consulter les pages 14 à 17)

Vous pouvez placer le subwoofer sans fil n'importe où dans votre pièce. Mais il est préférable de placer le subwoofer près de l'unité principale. Tournez-le légèrement vers le centre de la pièce pour réduire les reflets du mur.



! Mise en garde

- Afin d'obtenir de meilleurs résultats avec les connexions sans fil telles que **Bluetooth** ou un caisson de basses sans fil, nous vous conseillons de ne pas installer l'appareil sur un meuble métallique, car la connexion sans fil communique par le module qui se trouve sous l'appareil.
- Faites attention à ne pas rayer la surface de l'unité/du subwoofer lorsque vous les installez ou les déplacez.

! Remarques

Pour l'utilisation du bouton de commodité, il est recommandé de prendre une certaine distance entre la barre de son et votre téléviseur lorsque vous installez la barre de son.

Installation murale de l'appareil principal

1 Démarrage

Vous pouvez monter l'appareil principal sur un mur.



Mise en garde

La connexion est difficile suite à l'installation de l'appareil. Les câbles devraient être connectés avant l'installation.

Matériel de préparation

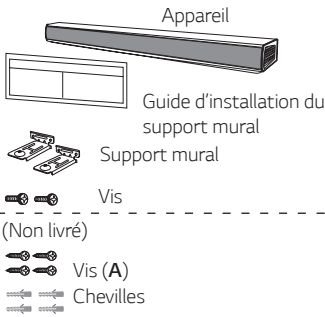

1. Faites coïncider l'indication TV BOTTOM LINE du guide d'installation du support mural avec le bas du téléviseur et fixez-le dans cette position.

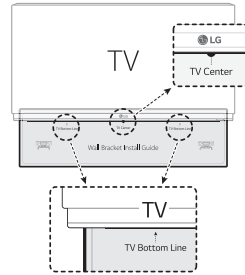

2. Si vous fixez la barre de son sur un mur en béton, utilisez des chevilles. Vous devez percer quelques trous. Un gabarit (Guide d'installation du support mural) est fourni pour vous y aider. Utilisez-le pour repérer les endroits où vous devez percer.

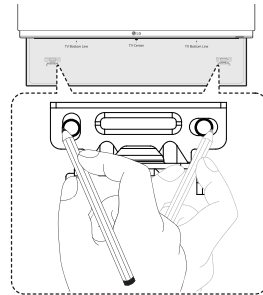

3. Retirez le guide d'installation du support mural.

4. Fixez les supports avec des vis (A) comme indiqué sur l'illustration ci-dessous.

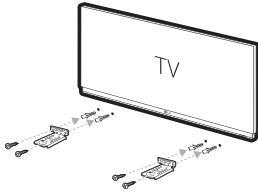

! Remarque

Les vis (A) et les chevilles ne sont pas fournies pour l'installation de l'appareil. Nous conseillons Hilti (HUD-1 6 x 30) pour l'installation.

5. Installez l'appareil sur les supports en alignant les trous de vis qui se retrouvent dans le bas de l'appareil.

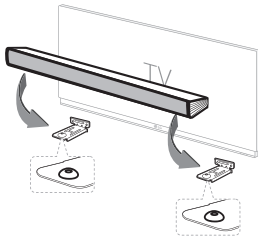

6. Fixez fermement l'appareil avec les vis.

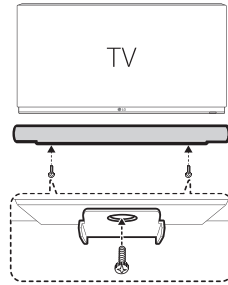

! Remarque

Pour détacher l'appareil, vous n'avez qu'à effectuer ces étapes en sens inverse.

! Mise en garde

- Ne pas installer à l'envers. Cela peut causer le bris de l'appareil ou des blessures.
- Ne vous suspendez pas à l'appareil installé et évitez de le soumettre à des chocs.
- Fixez fermement l'appareil au mur de sorte qu'il ne puisse pas tomber. S'il tombe, cela pourrait entraîner des blessures ou endommager l'appareil.
- Lorsque l'appareil est installé sur un mur, assurez-vous que les enfants ne puissent pas tirer sur les câbles de raccordement et ainsi faire tomber l'appareil.

Connexion du caisson de basse sans fil

Voyants du caisson de basse sans fil

Couleur du voyant	Description
Vert (clignotement)	La connexion est en cours.
Vert	La connexion est complétée.
Rouge	Le caisson de basse est en mode de veille, ou la connexion a échoué.
Éteint (aucun affichage)	Le cordon d'alimentation du caisson de basse sans fil est débranché.

Configuration initiale d'un identifiant de connexion pour le caisson de basse sans fil

1. Branchez le cordon d'alimentation de la barre de son et le subwoofer sans fil à la prise.
2. Allumez la barre de son. La barre de son et le subwoofer sans fil seront **automatiquement** connectés.

Jumelage sans fil manuel

Si la connexion échoue, le caisson de basse sans fil ne diffuse aucun son et le voyant à DEL reste allumé en rouge. Pour résoudre le problème, suivez les étapes ci-dessous.

1. Appuyez sur la touche **Pairing** à l'arrière du caisson de basse sans fil.

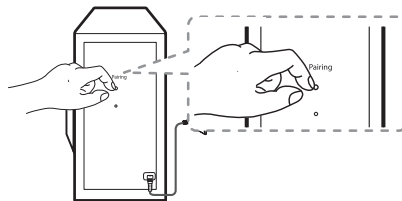

- Le voyant à DEL vert à l'arrière du caisson de basse sans fil se met à clignoter rapidement. (Si le voyant vert ne clignote pas, appuyez et maintenez **Pairing**.)
2. Allumez l'unité principale.
 3. Le jumelage est terminé.
 - Le voyant à DEL vert à l'arrière du caisson de basse sans fil s'allume.

! Remarques

- La communication entre l'appareil principal et le caisson de basses peut prendre quelques secondes (et même plus).
- Plus l'unité principale et le subwoofer sont proches, meilleure est la qualité sonore. Il est recommandé d'installer l'unité principale et le subwoofer aussi près que possible et d'éviter les cas ci-dessous.
 - Il y a un obstacle entre l'unité principale et le subwoofer sans fil.
 - Un appareil utilise la même fréquence que cette connexion sans fil, tel que du matériel médical, un four à micro-ondes ou un dispositif de réseau LAN sans fil.
 - Gardez la barre de son et le subwoofer sans fil loin de l'appareil (par ex. Routeur sans fil, four à micro-ondes, etc.) au moins 1 m pour éviter les interférences sans fil.

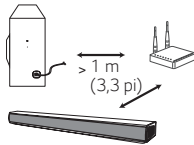

Comment installer le noyau de ferrite

Le noyau de ferrite n'est pas toujours fourni en fonction des réglementations de chaque pays.

Fixation du noyau de ferrite pour le cordon d'alimentation

Vous devez installer un noyau de ferrite afin de réduire ou d'éliminer les interférences électriques.

1. Appuyez sur les taquets [a] du noyau de ferrite pour l'ouvrir.
2. Enroulez deux fois le cordon autour du noyau de ferrite.
3. Refermez le noyau de ferrite jusqu'au déclic.

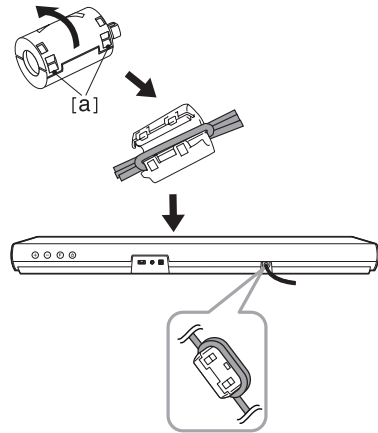

Raccordements à votre téléviseur

Utilisation d'un câble OPTIQUE

1. Connectez la prise OPT. IN à l'arrière de l'appareil à la prise OPTICAL OUT du téléviseur à l'aide d'un câble OPTICAL.

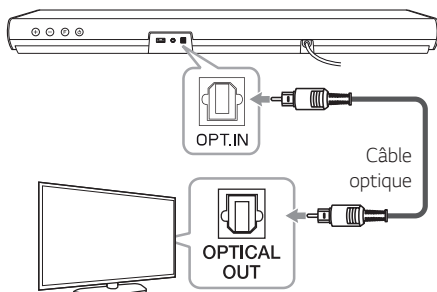

2. Sélectionnez la source d'entrée sur Optical en appuyant plusieurs fois sur **OPTICAL** de la télécommande ou sur **F**.

Vous pouvez voir la OPTICAL LED s'allumer. Ensuite, la fonction optique est sélectionnée.

! Remarques

- Avant de raccorder le câble optique, assurez-vous de retirer le capuchon de protection de la prise si votre câble en comporte un.
- Vous pouvez écouter le son de votre téléviseur avec cette barre de son. Toutefois, avec certains modèles de téléviseurs, vous devez d'abord sélectionner l'option des haut-parleurs externes dans le menu du téléviseur. (Pour plus de détails, reportez-vous au manuel d'utilisation de votre téléviseur.)
- Configurez la sortie de son du téléviseur pour entendre le son au moyen de cet appareil : Menu de réglage TV → [Son] → [Sortie audio TV] → [Haut-parleur externe (Optique)]
- Les détails du menu de réglage TV varient selon le fabricant ou le modèle de votre téléviseur.

Raccordement d'appareils auxiliaires

Raccordement à l'entrée optique

Connectez une prise de sortie optique de dispositifs externes à la prise OPT. IN.

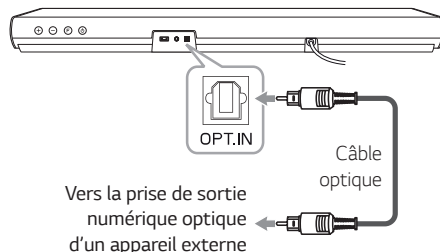

1. Connectez la prise OPT. IN à l'arrière de l'appareil à la prise OPTICAL OUT de votre appareil externe.
2. Sélectionnez la source d'entrée sur Optical en appuyant plusieurs fois sur **OPTICAL** de la télécommande ou sur **F**.
Vous pouvez voir la OPTICAL LED s'allumer. Ensuite, la fonction optique est sélectionnée.
3. Écoutez le son.

! Remarques

Avant de raccorder le câble optique, assurez-vous de retirer le capuchon de protection de la prise si votre câble en comporte un.

Connexion PORTABLE IN

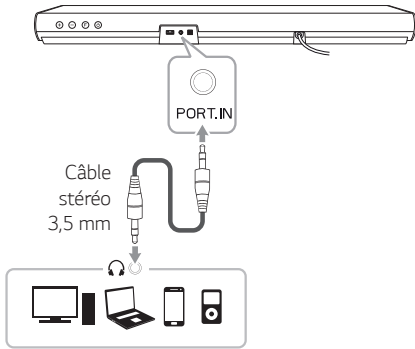

Écoute de musique depuis votre lecteur portable

L'appareil peut être utilisé pour jouer de la musique de différents types de lecteurs portables ou appareils externes.

1. Connectez le lecteur portable au connecteur PORT.IN de l'appareil en utilisant un câble stéréo de 3,5 mm.
2. Sélectionnez la source d'entrée sur PORTABLE en appuyant plusieurs fois sur **F**.

Vous pouvez voir la LED PORTABLE s'allumer. La fonction PORTABLE est ensuite sélectionnée.

3. Mettez le lecteur portable ou l'appareil externe en marche et lancez la lecture.

Connexion USB

Connectez un périphérique de mémoire USB au port USB derrière l'appareil.

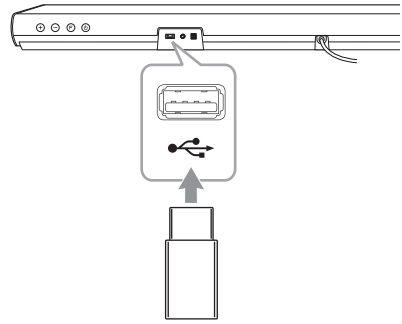

Pour avoir plus de renseignements sur les fichiers en cours de lecture sur un périphérique USB, voir la page 20.

Retrait du périphérique USB de l'appareil.

1. Choisissez une fonction ou un mode différent.
2. Retirez le périphérique USB de l'appareil.

Périphériques USB compatibles

- Lecteur MP3 : lecteur MP3 à mémoire Flash.
- Clé USB à mémoire Flash : appareil qui prend en charge le USB 1.1.
- La fonction USB de cet appareil ne prend pas en charge certains périphériques USB.

Impératifs à respecter pour les périphériques USB

- Les périphériques nécessitant l'installation d'un programme supplémentaire après le raccordement à un ordinateur ne sont pas pris en charge.
- Ne retirez pas le périphérique USB pendant son utilisation.
- Si le périphérique USB a une grande capacité, la recherche peut prendre quelques minutes.
- Pour éviter la perte des données, sauvegardez toutes vos données.
- Cet appareil ne prend pas en charge un nombre total de fichiers supérieur ou égal à 999.
- Le port USB de l'appareil ne peut pas être raccordé à un ordinateur. L'appareil ne peut pas être utilisé comme périphérique de stockage.
- Le dossier exFAT n'est pas pris en charge par cet appareil. (Les systèmes FAT16/FAT32 sont disponibles.)
- Il est possible que l'appareil soit incapable de reconnaître les dispositifs suivants.
 - Disque dur externe
 - Lecteur de cartes
 - Dispositifs verrouillés
 - Dispositifs USB de type disque dur
 - Concentrateur USB
 - Utilisation de câble prolongateur USB
 - iPhone/iPod/iPad
 - Appareil Android

Fichiers compatibles

Fréquence d'échantillonnage

MP3 : de 32 à 48 kHz

WMA : de 32 à 48 kHz

Bitrate

MP3 : de 80 à 320 kbps

WMA : de 56 à 128 kbps

- Nombre maximal de fichiers : 999.
- Nombre maximal de répertoires : 99.
- Un fichier protégé par DRM (Gestion des droits numériques) ne peut être lu sur l'appareil.
- Les fichiers vidéo sur le périphérique de stockage USB ne peuvent pas être lus.
- Selon la performance de votre appareil USB, il est possible que la lecture ne fonctionne pas bien.

! Remarques

- Les dossiers et les fichiers USB sont reconnus comme suit:

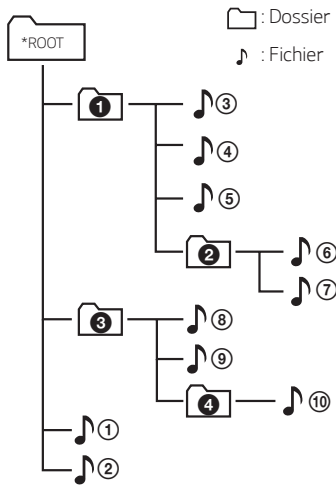

- Les fichiers seront lus un à un, du fichier ① au fichier ⑩.
- Les fichiers seront lus dans l'ordre enregistré, qui peut varier selon les particularités de l'enregistrement.
- Cet appareil ne vous permet pas de voir les dossiers ou fichiers.

Fonctions de base

Utilisation en mode USB

1. Raccordez le périphérique USB au port USB.
2. Sélectionnez la source d'entrée sur USB en appuyant plusieurs fois sur **F**.
Vous pouvez voir que le voyant USB s'allume. Ensuite, la fonction USB est sélectionnée.

Fonction	Action
Démarrage de la lecture	Appuyez sur ▶▶ sur la télécommande.
Suspension de la lecture	Pendant la lecture, appuyez sur ▶▶ sur la télécommande.
Accès au fichier précédent/ suivant	Pendant la lecture, appuyez sur la touche ▶▶ de la télécommande pour aller au fichier suivant. Si le fichier est en lecture pendant moins de 2 secondes, appuyez sur la touche ◀◀ de la télécommande pour aller au fichier précédent. Après 3 secondes, appuyez la touche ◀◀ afin d'aller vers le début du fichier.
Recherche une section dans un fichier.	Appuyez et maintenez ◀◀ / ▶▶ de la télécommande enfoncée pendant la lecture et relâchez-la au point que vous souhaitez écouter.
Reprise de la lecture	Cet appareil conserve en mémoire la chanson qui était en lecture avant un changement de fonction ou que l'appareil soit éteint.

! Remarques

- Le point de reprise peut être effacé lorsque vous retirez le cordon d'alimentation ou si vous retirez le périphérique USB de l'appareil.
- Si la fonction USB est inopérante, vérifiez qu'elle est bien sélectionnée.
- Lorsque vous mettez la lecture USB en pause, le voyant USB sur l'unité principale clignote.

Autres opérations

DRC (Dynamic Range Control)

Eteignez le son lorsque le volume est réduit pour empêcher une augmentation soudaine du son (uniquement Dolby Digital). Cette fonction est activée ou désactivée lorsque vous appuyez sur **DRC ON/OFF**.

Désactivation temporaire du son

Appuyez sur la touche **🔇** (Sourdine) pour mettre l'appareil en sourdine.

Pour annuler, appuyez une seconde fois sur **🔇** (Sourdine) de la commande à distance ou changez le niveau sonore.

Utiliser la télécommande de votre télévision

Vous pouvez contrôler certaines fonctions de votre appareil avec la télécommande de votre télévision, même avec un produit d'une autre marque. Les fonctions pouvant être contrôlées sont les suivantes : augmenter/diminuer le volume et mute.

Appuyez et maintenez la touche **DRC ON** de la télécommande enfoncée pendant environ 2 secondes. La LED de veille clignote une fois. Et puis cette fonction est activée.

Pour désactiver cette fonction, appuyez et maintenez la touche **DRC OFF** enfoncée pendant environ 2 secondes. La LED de veille clignote une fois. Et puis cette fonction est désactivée.

! Remarque

- Marque de télévision compatible

LG	Panasonic	Philips	Samsung
Sharp	Sony	Toshiba	Vizio

- Assurez-vous que la sortie du volume de votre télévision est réglé sur [Haut-parleur externe].
- Il se peut que la fonction soit inopérante selon la télécommande.
- Cette fonction est inopérante sur la télécommande du téléviseur LG.

Affichage automatique de Variateur

La LED de fonction sera assombrie automatiquement s'il n'y a pas d'entrée de touche pendant 15 secondes.

Lorsque vous appuyez sur un bouton, le voyant de fonction s'allume.

Veille automatique

L'appareil s'éteindra tout seul pour économiser l'énergie si l'unité principale n'est pas connectée à un périphérique externe et n'est pas utilisée pendant 15 minutes.

Il s'éteindra également après six heures si l'unité principale est connectée à un autre appareil via l'entrée analogique. (Ex. : lecteur portable, etc.)

AUTO POWER Marche/Arrêt

Cet appareil s'allume automatiquement par une source d'entrée : Optique ou **Bluetooth**.

Lorsque vous allumez votre téléviseur ou un dispositif externe qui y est connecté, cet appareil reconnaît le signal d'entrée et sélectionne la fonction appropriée. Vous pouvez entendre le son à partir de votre dispositif.

Si vous essayez de connecter votre périphérique **Bluetooth**, cet appareil s'allume et se connecte à votre périphérique **Bluetooth**.

Cette fonction est activée ou désactivée lorsque vous appuyez sur **AUTO POWER ON/OFF**.

! Remarques

- Un appareil mis sous tension avec la fonction **AUTO POWER** sera automatiquement mis hors tension après un certain temps s'il ne reçoit aucun signal du dispositif externe.
- Si vous éteignez l'appareil directement, celui-ci ne pourra pas être mis en marche par la fonction **AUTO POWER**. Cependant, l'appareil peut être mis en marche par la fonction **AUTO POWER** lorsqu'un signal optique est reçu après cinq secondes de coupure de signal.
- Selon le périphérique connecté, il est possible que cette fonction soit inopérante.
- Si vous débranchez la connexion **Bluetooth** de cet appareil, certains périphériques **Bluetooth** tenteront de se connecter à l'appareil continuellement. Par conséquent, il est recommandé de débrancher la connexion avant d'éteindre l'appareil.
- Lors de la mise en marche initiale de l'appareil, la fonction **Auto Power** est actionnée.
- Pour utiliser cette fonction, l'unité principale doit être enregistrée dans la liste des périphériques **Bluetooth** jumelés.
- Vous pouvez régler la fonction **AUTO POWER** uniquement lorsque cet appareil est allumé.

Modification automatique de la fonction

Cet appareil reconnaît les signaux d'entrée tels que les signaux Optiques, **Bluetooth** et Portables et modifie ensuite la fonction appropriée automatiquement.

Lorsque le signal optique est détecté

Lorsque vous mettez sous tension le dispositif externe connecté à cet appareil par un câble optique, la fonction signal optique est sélectionnée. Vous pouvez entendre le son à partir de votre dispositif.

Lorsque vous essayez de connecter un dispositif Bluetooth

Lorsque vous connectez votre dispositif **Bluetooth** à cet appareil, la fonction **Bluetooth** est sélectionnée. Faites jouer votre musique sur le dispositif **Bluetooth**.

Quand un câble stéréo de 3,5 mm est connecté

Lorsque vous connectez votre appareil portable à l'aide d'un câble stéréo de 3,5 mm, cet appareil change la fonction en Portable. Vous pouvez entendre la musique de votre appareil.

! Remarques

- Pour passer à la fonction optique, il faut 5 secondes d'absence de signal.
- Si la fonction de verrouillage de la connexion **Bluetooth** est mise en marche, la connexion **Bluetooth** sera uniquement disponible sur la fonction **Bluetooth**. (Page 24)

Utilisation de la technologie Bluetooth

À propos de la technologie Bluetooth

Bluetooth est une technologie de communication sans fil pour les connexions de courte portée.

Le son peut être interrompu lorsque la connexion est perturbée par des interférences provoquées par d'autres ondes électroniques qui utilisent la même fréquence ou si vous connectez des périphériques **Bluetooth** dans les pièces voisines.

La connexion d'appareils individuels avec la technologie sans fil **Bluetooth** n'entraîne aucuns frais. Un téléphone mobile équipé de la technologie sans fil **Bluetooth** peut être contrôlé en cascade si la connexion est effectuée avec la technologie sans fil **Bluetooth**.

- Périphériques compatibles : smartphone, MP3, ordinateur portable, etc.
- Version : 4.0
- Codec : SBC

Profils Bluetooth

Pour pouvoir utiliser la technologie sans fil **Bluetooth**, les appareils doivent pouvoir interpréter certains profils. Cet appareil est compatible avec les profils suivants.

A2DP (Advanced Audio Distribution Profile)

Écoute de musique stockée sur des périphériques Bluetooth

Jumelez cet appareil à un dispositif Bluetooth

Avant de commencer la procédure d'appariement, assurez-vous que la fonction **Bluetooth** de votre périphérique intelligent est activée. Reportez-vous au manuel d'utilisation de votre périphérique **Bluetooth**. Une fois le jumelage effectué, il n'est pas nécessaire de recommencer l'opération.

1. Sélectionnez la source d'entrée sur **Bluetooth** en appuyant plusieurs fois sur **F**.
 - Le voyant à DEL **Bluetooth** se met à clignoter.
2. Allumez le périphérique **Bluetooth** et procédez à l'opération de jumelage. Lors de la recherche de cet appareil avec votre périphérique **Bluetooth**, celui-ci peut afficher une liste des appareils trouvés, selon le type de périphérique **Bluetooth** dont il s'agit. Votre appareil apparaîtra sous le nom « LG SJ2 (XX) ».

! Remarques

- XX correspond aux deux derniers chiffres de l'adresse **Bluetooth**. Par exemple, si votre appareil a l'adresse **Bluetooth** « 9C:02:98:4A:F7:08 », vous verrez s'afficher « LG SJ2 (08) » sur votre périphérique **Bluetooth**.
- Certains périphériques **Bluetooth** ont un mode de jumelage différent en fonction de leur type. Entrez le code NIP (0000), le cas échéant.

3. Lorsque cet appareil est correctement connecté à votre périphérique **Bluetooth**, le voyant DEL **Bluetooth** s'allume.
4. Écoute de musique.
Pour lire un fichier de musique enregistré sur votre périphérique **Bluetooth**, reportez-vous au manuel d'utilisation de votre périphérique.

! Remarques

- Lorsque vous utilisez la technologie **Bluetooth**, vous devez établir une connexion entre l'appareil et le périphérique **Bluetooth** en les rapprochant le plus possible et en maintenant la distance entre les deux. Toutefois, il est possible que vous rencontriez des problèmes dans les cas suivants :
 - Un obstacle se trouve entre l'appareil et le périphérique **Bluetooth**.
 - Un appareil utilise la même fréquence que la technologie **Bluetooth**, tel que du matériel médical, un four à micro-ondes ou un dispositif de réseau local sans fil.
- Si la connexion **Bluetooth** ne fonctionne pas correctement, essayez de la jumeler à nouveau.
- Le son peut être interrompu lorsque la connexion est perturbée par les autres ondes électroniques.
- Le jumelage est limité à un seul périphérique **Bluetooth** à la fois et le jumelage multiple n'est pas pris en charge.
- Selon le type de périphérique, il se peut que vous ne puissiez pas utiliser la fonction **Bluetooth**.
- Vous pouvez utiliser la fonction **Bluetooth** avec un téléphone intelligent, MP3, un ordinateur portable, etc.
- Plus la distance entre l'appareil et le périphérique **Bluetooth** est grande, plus la qualité sonore s'affaiblit.
- La connexion **Bluetooth** est interrompue lorsque l'appareil est éteint ou lorsque le périphérique **Bluetooth** est trop éloigné de l'appareil.
- Lorsque la connexion **Bluetooth** est interrompue, vous devez recommencer la procédure de connexion entre le périphérique **Bluetooth** et l'appareil.

! Remarques

- Lorsque cet appareil n'est pas connecté à votre périphérique **Bluetooth**, le voyant à DEL **Bluetooth** clignote.
- Lorsque vous connectez un périphérique **Bluetooth** (périphérique iOS, etc.) à ce périphérique ou que vous utilisez le périphérique, le niveau de volume peut être synchronisé entre eux.
- Vous pouvez contrôler votre périphérique Bluetooth à l'aide des touches **⏮ / ⏭** (Saut) et **⏸** (Lecture/Pause) de la télécommande.
- Si vous passez à une autre fonction après la connexion **Bluetooth**, la connexion **Bluetooth** sera déconnectée. Et vous revenez à la fonction **Bluetooth**, la connexion **Bluetooth** sera automatiquement connectée.

Verrouillage de la connexion BLUETOOTH (verrouillage BT)

Vous pouvez limiter la connexion **Bluetooth** à la seule fonction **Bluetooth** qui empêche une connexion **Bluetooth** involontaire.

Appuyez et maintenez enfoncée la touche **AUTO POWER ON** de la télécommande pendant environ 2 secondes pour activer cette fonction en mode Bluetooth. La LED de veille clignote une fois. Et puis cette fonction est activée.

Pour désactiver cette fonction, appuyez et maintenez la touche **AUTO POWER OFF** de la télécommande enfoncée pendant environ 2 secondes en mode **Bluetooth**. La LED de veille clignote une fois. Et puis cette fonction est désactivée.

! Remarques

Même si vous configurez le verrouillage de connexion **Bluetooth** sur Marche, cette barre de son se met en marche sous la fonction Auto Power. Désactivez la fonction Auto Power pour empêcher que ça arrive. (Page 21)

Réglage du son

Réglage de l'effet sonore

Cet appareil comporte deux champs acoustiques surround pré-réglés. Vous pouvez sélectionner le mode son de votre choix en utilisant la touche correspondante.

Effet sonore	Description
STANDARD	Renforce les aigus, les graves et l'effet de son ambiophonique.
BASS BLAST	Renforce les graves et un son puissant.

! Remarques

- Le son n'est pas disponible ou très bas avec tous les modes d'effet de son sur certains haut-parleurs. Tout dépend du mode de son et de la source audio. Ce n'est pas un défaut.
- La réinitialisation peut être nécessaire pour certains modes de son, suivant le changement d'appareil, et même suivant le changement de dossier de son.

Réglage des paramètres de niveau du caisson de basse

Vous pouvez ajuster le niveau sonore du subwoofer selon vos préférences.

Appuyez sur **WOOFER LEVEL** \pm sur la télécommande pour régler le niveau du woofer.

! Remarques

Lorsque le niveau sonore du subwoofer atteint le maximum ou le minimum, le voyant de veille sur l'unité principale s'allume en rouge pendant 2 secondes.

Dépannage

Généralités

PROBLÈME	CAUSE ET SOLUTION
L'appareil ne fonctionne pas correctement.	<ul style="list-style-type: none"> • Coupez l'alimentation de cette unité et de l'appareil externe raccordé (téléviseur, caisson de basse, lecteur de DVD, amplificateur, etc.) et rétablissez-la. • Débranchez le cordon d'alimentation de l'appareil ainsi que le périphérique externe connecté (TV, haut-parleur, lecteur DVD, amplificateur, etc.) et essayez de les connecter de nouveau. • Le réglage précédent peut ne pas être enregistré si l'appareil est hors tension.
Pas d'alimentation	<ul style="list-style-type: none"> • Le cordon d'alimentation est débranché. Branchez le cordon d'alimentation. • Vérifiez en mettant d'autres appareils électroniques en marche.
Absence de son	<ul style="list-style-type: none"> • Une source d'entrée incorrecte a été sélectionnée. Vérifiez la source d'entrée et sélectionnez la bonne source. • La fonction sourdine est activée. Appuyez sur  (Sourdine) ou réglez le niveau sonore afin d'annuler la fonction sourdine. • Lorsque vous utilisez une connexion avec un appareil externe (boîte numérique, périphérique Bluetooth, etc.), réglez le volume de l'appareil.
Aucun son du haut-parleur de graves	<ul style="list-style-type: none"> • Le cordon d'alimentation du caisson de basse n'est pas branché. Branchez correctement le cordon d'alimentation à la prise murale. • Le jumelage entre l'appareil et le haut-parleur se déconnecte. Connecter l'appareil au caisson de basse. (page 14)
La télécommande ne fonctionne pas correctement.	<ul style="list-style-type: none"> • La télécommande est trop éloignée de l'appareil. Actionnez la télécommande dans un rayon de 7 m de l'appareil. • Un obstacle se trouve entre la télécommande et l'appareil. Retirez l'obstacle. • Les piles de la commande à distance sont faibles. Remplacez-les par des piles neuves.
La fonction AUTO POWER ne fonctionne pas.	<ul style="list-style-type: none"> • Vérifiez la connexion du dispositif externe, comme un téléviseur, un lecteur DVD/Blu-ray ou un dispositif Bluetooth. • Selon le périphérique connecté, il est possible que cette fonction soit inopérante.
L'appareil ne se connecte pas au périphérique Bluetooth .	<ul style="list-style-type: none"> • Désactivez la fonction de verrouillage de la connexion Bluetooth. (page 24)

PROBLÈME	CAUSE ET SOLUTION
Le son retransmis par l'appareil est faible.	<p>Vérifiez les détails ci-dessous et réglez l'appareil comme indiqué.</p> <ul style="list-style-type: none"> • Changez l'état [ON] de la fonction DRC à [OFF] à l'aide de la télécommande. • Avec la barre de son connectée au téléviseur, changez le paramètre de AUDIO DIGITAL OUT (SORTIE AUDIO NUMÉRIQUE) dans le menu Paramètres du téléviseur de [PCM] à [AUTO] ou [BITSTREAM]. • Avec la barre de son connectée au lecteur, changez le paramètre de AUDIO DIGITAL OUT (SORTIE AUDIO NUMÉRIQUE) dans le menu Paramètres du lecteur de [PCM] à [PRIMARY PASS-THROUGH] ou [BITSTREAM].

REMARQUES sur l'utilisation de la connexion sans fil

PROBLÈME	CAUSE ET SOLUTION
Cet appareil peut subir des interférences sans fil.	<ul style="list-style-type: none"> • La connexion sans fil peut ne pas fonctionner normalement dans une zone où le signal est faible. • Installez l'appareil suffisamment près du caisson de basse sans fil. • Pour des performances optimales, n'installez pas l'appareil sur un meuble métallique.
Le périphérique Bluetooth peut ne pas fonctionner correctement ou faire du bruit dans les cas suivants	<ul style="list-style-type: none"> • Lorsqu'une partie de votre corps est en contact avec l'émetteur-récepteur du périphérique Bluetooth ou la barre de son. • En présence d'un obstacle ou d'un mur ou lorsque l'appareil est installé dans un endroit isolé. • Si un autre appareil (réseau local sans fil, équipement médical ou micro-ondes) utilise la même fréquence, laissez une distance aussi grande que possible entre les appareils. • Lorsque vous connectez l'appareil au périphérique Bluetooth, rapprochez autant que possible les appareils l'un de l'autre. • Si l'appareil est trop loin du périphérique Bluetooth, la connexion est interrompue et un dysfonctionnement peut se produire.

Marques de commerce et licences

Toutes les autres marques sont des marques de commerce de leurs détenteurs respectifs.



Fabriqué sous licence de Dolby Laboratories.
Dolby, Dolby Audio et le logo représentant un double D sont des marques de commerce de Dolby Laboratories.



La marque et les logos **Bluetooth**® correspondants sont des marques déposées détenues par Bluetooth SIG, Inc. et toute utilisation de telles marques par LG Electronics s'effectue sous licence.

Les autres marques de commerce et noms de marques sont la propriété de leurs détenteurs respectifs.

Caractéristiques

Général	
Alimentation	Voir l'étiquette principale de cet appareil.
Consommation	Voir l'étiquette principale de cet appareil.
Température de fonctionnement	Environ 660,0 mm x 56,0 mm x 99,0 mm avec le socle (26,0 po x 2,2 po x 3,9 po)
Température de fonctionnement	5 °C à 35 °C
Humidité de fonctionnement	De 5 % à 90 %
Alimentation du bus	5 V  500 mA
Fréquence d'échantillonnage audio d'entrée numérique disponible	32 kHz, 44,1 kHz, 48 kHz, 88,2 kHz, 96 kHz
Format audio d'entrée numérique disponible	Dolby Audio, PCM

Entrées	
OPT. IN (Entrée audionumérique)	0 dBfs, prise optique x 1
PORT. IN (Entrée portable)	0,4 Vrms (prise stéréo de 3,5 mm) x 1

Amplificateur (puissance de sortie RMS)	
Total	160 W RMS
Avant	30 W RMS x 2 (8 Ω à 1 kHz, 10% THD)
Caisson de basse	100 W RMS (3 Ω à 80 Hz, 10% THD)

Caisson de basse sans fil	
Alimentation	Reportez-vous à l'étiquette principale du subwoofer.
Power consumption	Reportez-vous à l'étiquette principale du subwoofer.
Type	1 haut-parleur 1 voie
Impédance	3 Ω
Puissance nominale	100 W RMS
Puissance maximale	200 W RMS
Dimensions (L x H x P)	Environ 185,5 mm x 303,0 mm x 205,0 mm (7,3 po x 11,9 po x 8,1 po)

- La conception et les caractéristiques peuvent être modifiées sans préavis.

Entretien

Manipulation de l'appareil

Lors du transport

Conservez le carton et les emballages d'origine. Si vous devez transporter l'appareil, pour une protection maximale, emballez-le tel que vous l'avez reçu à sa sortie de l'usine.

Entretien des surfaces extérieures

- N'utilisez pas de liquides volatiles tels qu'un insecticide en aérosol à proximité de l'appareil.
- Si vous frottez trop fort, vous risquez d'endommager la surface.
- Ne laissez pas de produits en caoutchouc ou en plastique en contact prolongé avec l'appareil.

Nettoyage de l'appareil

Pour nettoyer le lecteur, utilisez un chiffon doux et sec. Si les surfaces sont très sales, utilisez un chiffon doux légèrement humidifié d'une solution détergente douce. N'utilisez pas de solvants puissants tels que l'alcool, le benzène ou les diluants, car ces derniers risquent d'endommager la surface de l'appareil.

