



OWNER'S MANUAL

# LG Digital Signage

## (MONITOR SIGNAGE)

---

Please read the user manual before using this product to ensure safe and convenient use.

43UL3Q-E	75UL3Q-E	43UL5Q-E	75UL5Q-E	43UL5Q-M	75UL5Q-M
50UL3Q-E	86UL3Q-E	50UL5Q-E	86UL5Q-E	50UL5Q-M	86UL5Q-M
55UL3Q-E		55UL5Q-E		55UL5Q-M	
65UL3Q-E		65UL5Q-E		65UL5Q-M	



[www.lg.com](http://www.lg.com)

Copyright © 2025 LG Electronics Inc. All Rights Reserved.

# TABLE OF CONTENTS

<b>BASIC .....</b>	<b>3</b>
- Checking the Accessories.....	3
- Learning the Buttons.....	4
<b>GETTING READY .....</b>	<b>5</b>
- Kensington Lock Device.....	5
<b>CHECKING BEFORE INSTALLATION .....</b>	<b>6</b>
- Installation Orientation.....	6
- Installation Location.....	7
- Wall Mount Holder.....	9
<b>PRECAUTIONS FOR USE.....</b>	<b>11</b>
- Dust.....	11
- Afterimage.....	11
- DPM (Standby Mode) Wake up Control..	12
<b>PRODUCT SPECIFICATIONS.....</b>	<b>13</b>
<b>LICENCE.....</b>	<b>18</b>
<b>TO SEE THE WEB MANUALS (SOFTWARE USER GUIDE / INSTALLATION MANUAL) .....</b>	<b>19</b>

**WARNING** - This product is not intended for household use.

## BASIC

### ! NOTE

- The accessories provided with your product may vary depending on the model or region.
- Product specifications or contents in this manual may be changed without prior notice due to upgrade of product functions.
- SuperSign Software & Manual
  - Visit <https://partner.lge.com> to download the latest SuperSign software and manual.

## Checking the Accessories

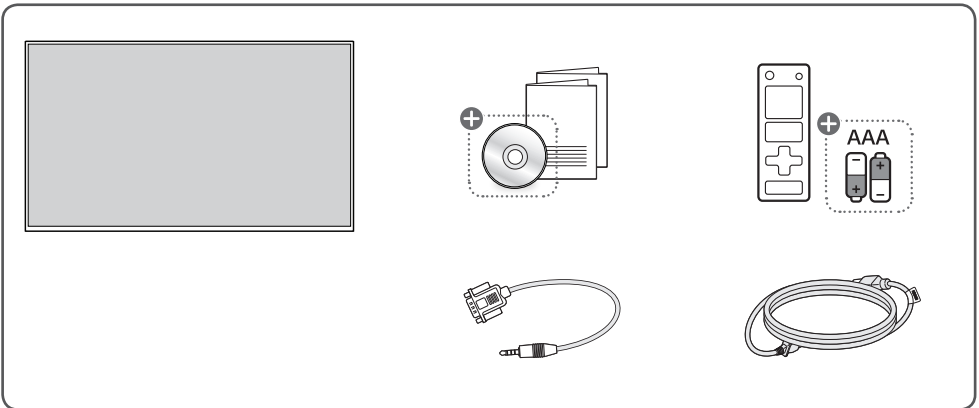

+ Depending on country

## Learning the Buttons

The illustrations may differ depending on the model.

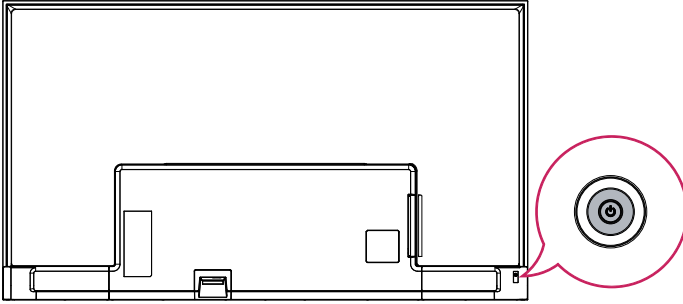

Power On (Press)

Power Off (Press and Hold)

# GETTING READY

## Kensington Lock Device

(This feature applies only to some models.)

The Kensington lock device connector is located on the back of the monitor. For more information on installation and use, refer to the user manual provided with the locking device.

Connect the Kensington security system cable between the monitor and a table.

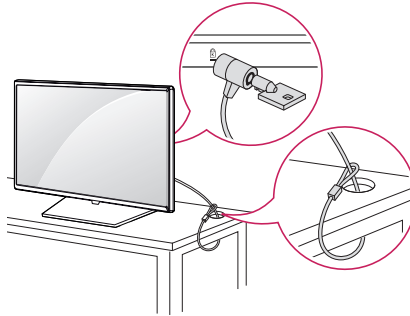

### ! NOTE

- The Kensington lock device is an optional specification.
- This is a general illustration of installation and may look different from the product held by the customer.

# CHECKING BEFORE INSTALLATION

We are not responsible for product damage caused by failure to follow the guide.

## Installation Orientation

### Using Vertically

When installing vertically, rotate the monitor 90 degrees anti-clockwise while facing the front of the screen.

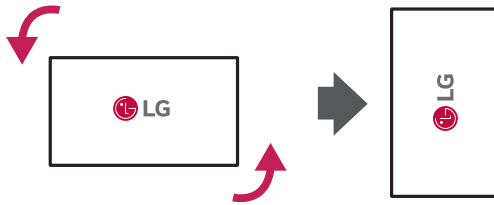

### Tilt Angle

43/50/55/65UL3Q-E : 15°

43/50/55/65UL5Q-E : 15°

43/50/55/65UL5Q-M : 15°

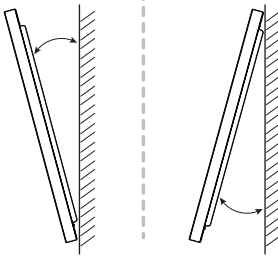

75/86UL3Q-E : Not supported

75/86UL5Q-E : Not supported

75/86UL5Q-M : Not supported

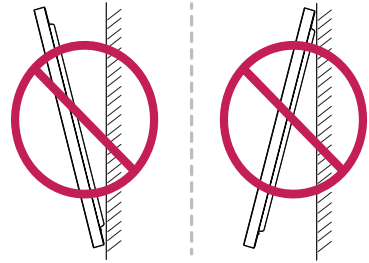

### Ceiling, Floor Orientation

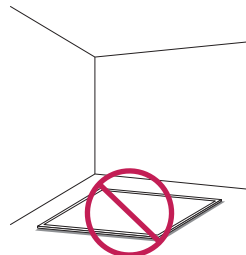
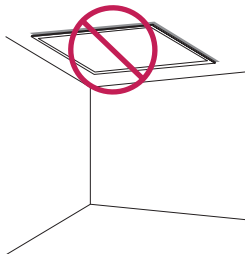

## Installation Location

We are not responsible for product damage caused by failure to follow the guide.

### Indoor

#### Installing on a Wall

<43/50/55/65UL3Q-E, 43/50/55/65UL5Q-E, 43/50/55/65UL5Q-M>

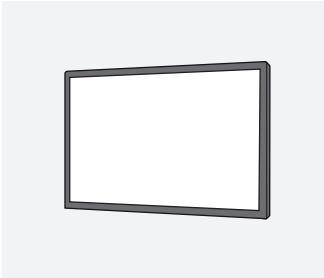

A : 13 mm or more

- The warranty will not cover any damage caused by using the product in direct sunlight on the front panel.
- Leave sufficient space around the product so that the ventilation vents of the product are not blocked.

<75/86UL3Q-E, 75/86UL5Q-E, 75/86UL5Q-M>

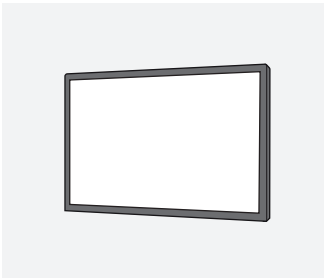

A : 50 mm or more

- The warranty will not cover any damage caused by using the product in direct sunlight on the front panel.
- Leave sufficient space around the product so that the ventilation vents of the product are not blocked.

### Installing on a Recessed Wall

<43/50/55/65UL3Q-E, 43/50/55/65UL5Q-E, 43/50/55/65UL5Q-M>

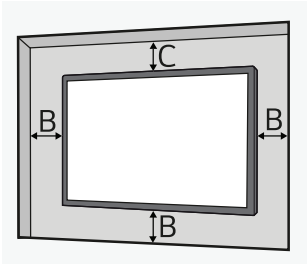

A : 13 mm or more

B : 50 mm or more

C : 70 mm or more

- The warranty will not cover any damage caused by using the product in direct sunlight on the front panel.

<75/86UL3Q-E, 75/86UL5Q-E, 75/86UL5Q-M>

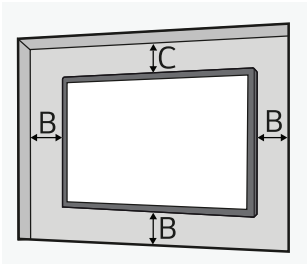

A : 50 mm or more

B : 50 mm or more

C : 70 mm or more

- The warranty will not cover any damage caused by using the product in direct sunlight on the front panel.

## Outdoor

### Outdoor Enclosed



## Wall Mount Holder

To install the monitor on a wall, attach a wall mount holder (optional) to the back of the monitor.

Take caution, and ensure that the wall mount holder (optional) is securely fixed to the monitor and to the wall.

The VESA dimensions of the wall mount by model are as follows.

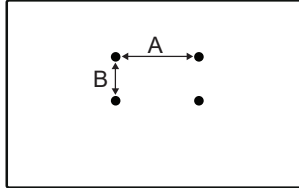

Model	VESA (A x B) (mm)	Standard screw	Wall Mount	Length (Max) (mm)	Number of screws
43UL3Q-E 43UL5Q-E 43UL5Q-M	200 x 200	M6	Slim - WB21LMA/B Normal - LSW240A/B	15	4
50UL3Q-E 50UL5Q-E 50UL5Q-M					
55UL3Q-E 55UL5Q-E 55UL5Q-M					
65UL3Q-E 65UL5Q-E 65UL5Q-M	300 x 300	M6	Slim - WB21LMA/B Normal - WB24GCA/B	15	4
75UL3Q-E 75UL5Q-E 75UL5Q-M	400 x 400	M8	N/A	20	4
86UL3Q-E 86UL5Q-E 86UL5Q-M	600 x 400	M8	Normal - WB24GDA/B	20	4

 **CAUTION**

- Disconnect the power cord first, and then move or install the monitor. Otherwise, it may result in electric shock.
- If the monitor is installed on a ceiling or inclined wall, it may fall and result in injury.
- Damage to the monitor by tightening the screws too tightly may void your warranty.
- Use screws and wall mount plates conforming to VESA standards. Breakage or personal injury due to use or misuse of inappropriate components is not covered by the warranty of this product.

 **NOTE**

- Using screws longer than the indicated depth may damage the inside of the product. Be sure to use the proper length.
- For more information on installation, please refer to the user manual for the wall mount.

# PRECAUTIONS FOR USE

## Dust

The warranty will not cover any damage caused by using the product in an excessively dusty environment.

## Afterimage

- After-image appears when the product is turned off.
  - Pixels may be damaged rapidly if a still image is displayed on the screen for a long period of time. Use the screen-saver function.
  - Switching from a screen with high differences in luminance (black and white or grey) to a darker screen may cause an afterimage. This is normal due to the display characteristics of this product.
- When the LCD screen is in a still pattern for extended periods of use, a slight voltage difference may occur between the electrodes that operate the liquid crystal (LC). The voltage difference between the electrodes increases over time and tends to keep the liquid crystal aligned in one direction. At this time, the previous image remains, which is called an afterimage.
- Afterimages do not occur when continuously changing images are used but take place when a certain screen is fixed for a long time. The following are operational recommendations for reducing the occurrence of afterimages when using a fixed screen. The maximum recommended time for switching the screen is 12 hours. Shorter cycles are better for preventing afterimages.

- Recommended Usage Condition

- 1 Change the background colour and text colour at equal intervals.
  - Afterimages occur less when the colours to be changed are complementary to one another.

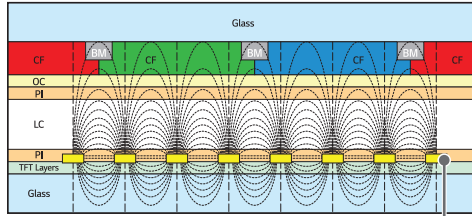

ITO or MoTi Pixel Layer

- 2 Switch the screen at equal time intervals.

- Take caution, and ensure that text or images from before the screen change are not left in the same location after the screen change.

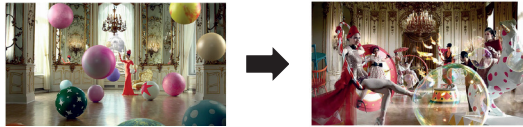

## DPM (Standby Mode) Wake up Control

HDMI3 input do not support DPM (Standby Mode) wake up control function.

# PRODUCT SPECIFICATIONS

Without prior notice, all product information and specifications contained in this manual are subject to change to improve the performance of the product.

<b>Input/Output Ports</b>	LAN IN, USB 2.0 IN 1, USB 2.0 IN 2, HDMI™ IN 1, HDMI™ IN 2, HDMI™ IN 3, AUDIO OUT, RS-232C IN, RS-232C OUT	
<b>Resolution</b>	Recommended Resolution	3840 x 2160 @ 60 Hz (HDMI1,2,3) - This may not be supported on some OS or graphics card types.
	Max Resolution	
<b>Embedded battery</b>	Applied	
<b>Environmental Conditions</b>	Operating Temperature	0 °C to 40 °C * Portrait Scene : 0 °C to 35 °C
	Operating Humidity	10 % to 80 % (Condition for preventing condensation)
	Storage Temperature	-20 °C to 60 °C
	Storage Humidity	5 % to 85 % (Condition for preventing condensation) * Product box packaging storage conditions

## UL5Q-E Series

This model offers the same warranty period as other signage models. An additional warranty period can be purchased, extending the warranty up to a total of 5 years.

When purchasing the additional warranty period, it will expire once either 30,000 hours of use or the 5-year period is reached, whichever comes first.

### NOTE

- HDMI3 input do not support DPM (Standby Mode) wake up control function.

**43UL3Q-E**

Power Voltage	100-240 V~ 50/60 Hz 1.63 A
Size (Width x Height x Depth) / Weight	965 mm x 554.9 mm x 59.1 mm / 7.6 kg

**50UL3Q-E**

Power Voltage	100-240 V~ 50/60 Hz 1.63 A
Size (Width x Height x Depth) / Weight	1120.2 mm x 641.4 mm x 59.9 mm / 9.3 kg

**55UL3Q-E**

Power Voltage	100-240 V~ 50/60 Hz 2.0 A
Size (Width x Height x Depth) / Weight	1234.2 mm x 706.7 mm x 58.9 mm / 12 kg

**65UL3Q-E**

Power Voltage	100-240 V~ 50/60 Hz 2.1 A
Size (Width x Height x Depth) / Weight	1452.9 mm x 829.2 mm x 59.7 mm / 16.5 kg

**75UL3Q-E**

Power Voltage	100-240 V~ 50/60 Hz 2.5 A
Size (Width x Height x Depth) / Weight	1679.7 mm x 958.9 mm x 58.5 mm / 24.1 kg

**86UL3Q-E**

Power Voltage	100-240 V~ 50/60 Hz 3.2 A
Size (Width x Height x Depth) / Weight	1926.6 mm x 1098 mm x 60 mm / 31.8 kg

**43UL5Q-E, 43UL5Q-M**

Power Voltage	100-240 V~ 50/60 Hz 2.5 A
Size (Width x Height x Depth) / Weight	965 mm x 554.9 mm x 59.1 mm / 7.6 kg

**50UL5Q-E, 50UL5Q-M**

Power Voltage	100-240 V~ 50/60 Hz 2.5 A
Size (Width x Height x Depth) / Weight	1120.2 mm x 641.4 mm x 59.9 mm / 9.3 kg

**55UL5Q-E, 55UL5Q-M**

Power Voltage	100-240 V~ 50/60 Hz 3.0 A
Size (Width x Height x Depth) / Weight	1234.2 mm x 706.7 mm x 58.9 mm / 12 kg

**65UL5Q-E, 65UL5Q-M**

Power Voltage	100-240 V~ 50/60 Hz 3.1 A
Size (Width x Height x Depth) / Weight	1452.9 mm x 829.2 mm x 59.7 mm / 16.5 kg

**75UL5Q-E, 75UL5Q-M**

Power Voltage	100-240 V~ 50/60 Hz 3.3 A
Size (Width x Height x Depth) / Weight	1679.7 mm x 958.9 mm x 58.5 mm / 24.1 kg

**86UL5Q-E, 86UL5Q-M**

Power Voltage	100-240 V~ 50/60 Hz 4.0 A
Size (Width x Height x Depth) / Weight	1926.6 mm x 1098 mm x 60 mm / 31.8 kg

**HDMI (PC Mode)**

Resolution	Horizontal frequency (kHz)	Vertical frequency (Hz)	Remark
800 x 600	37.879	60.317	HDMI1/2/3
1024 x 768	48.363	60	
1280 x 720	44.772	59.855	
1280 x 1024	63.981	60.02	
1680 x 1050	65.29	59.954	
1920 x 1080	67.5	60	
3840 x 2160	67.5	30	
3840 x 2160	135	60	

**HDMI (DTV Mode)**

Resolution	Horizontal frequency (kHz)	Vertical frequency (Hz)	Remark
480/60p	31.5	60	HDMI1/2/3
576/50p	31.25	50	
720/50p	37.5	50	
720/60p	45	60	
1080/50i	28.1	50	
1080/60i	33.75	60	
1080/50p	56.25	50	
1080/60p	67.432	59.94	
1080/60p	67.5	60	
2160/30p	67.5	30	
2160/50p	112.5	50	
2160/60p	135	60	

**! NOTE**

- Horizontal frequency: The horizontal interval is the time taken to display one horizontal line. When 1 is divided by the horizontal interval, the number of horizontal lines displayed every second can be tabulated as the horizontal frequency. The unit is kHz.
- Vertical frequency: The product display functions by the screen image changing dozens of times every second like a fluorescent lamp. The vertical frequency or refresh rate is the number of image displays per second. The unit is Hz.

<b>Wireless module (LGSBWAC92) Specifications</b>	
<b>Wireless LAN (IEEE 802.11a/b/g/n/ac)</b>	
<b>Frequency range (MHz)</b>	<b>Output power (Max.) (dBm)</b>
2400 to 2483.5	18
5150 to 5725	18
5725 to 5850	12
<b>Bluetooth</b>	
<b>Frequency range (MHz)</b>	<b>Output power (Max.) (dBm)</b>
2400 to 2483.5	8
<ul style="list-style-type: none"> <li>• As band channels can vary per country, the user cannot change or adjust the operating frequency. This product is configured for the regional frequency table.</li> <li>• For consideration of the user, this device should be installed and operated with a minimum distance of 20 cm between the device and the body.</li> </ul>	

## LICENCE

Supported licenses may differ by model. For more information of the licenses, visit [www.lg.com](http://www.lg.com).



The terms HDMI, HDMI High-Definition Multimedia Interface, HDMI trade dress and the HDMI Logos are trademarks or registered trademarks of HDMI Licensing Administrator, Inc.

Manufactured under license from Dolby Laboratories. Dolby, Dolby Vision, Dolby Vision IQ, Dolby Audio, Dolby Atmos, and the double-D symbol are trademarks of Dolby Laboratories Licensing Corporation.



The Bluetooth® word mark and logos are registered trademarks owned by Bluetooth SIG, Inc. and any use of such marks by LG Electronics Inc. is under license. Other trademarks and trade names are those of their respective owners.

# CRESTRON CONNECTED

## **TO SEE THE WEB MANUALS (SOFTWARE USER GUIDE / INSTALLATION MANUAL)**

You can find more information about the LG Digital Signage (Monitor Signage) in the web manuals (Software User Guide / Installation Manual).

For more information, visit the LG website at <http://partner.lge.com>.



The model and serial number of the product are located on the back and on one side of the product. Record them below in case you ever need service.

MODEL \_\_\_\_\_

SERIAL NO. \_\_\_\_\_



This product qualifies for ENERGY STAR®.

Changing the factory default configuration and settings or enabling certain optional features and functionalities may increase energy consumption beyond the limits required for ENERGY STAR® certification.

Refer to [ENERGYSTAR.gov](http://ENERGYSTAR.gov) for more information on the ENERGY STAR® program.

Temporary noise is normal when powering ON or OFF this device.



MANUEL D'UTILISATION

# Signalétique numérique LG

## (MONITEUR DE SIGNALISATION)

---

Veillez lire le guide de l'utilisateur avant d'utiliser ce produit pour garantir une utilisation sécurisée et pratique.

43UL3Q-E	75UL3Q-E	43UL5Q-E	75UL5Q-E	43UL5Q-M	75UL5Q-M
50UL3Q-E	86UL3Q-E	50UL5Q-E	86UL5Q-E	50UL5Q-M	86UL5Q-M
55UL3Q-E		55UL5Q-E		55UL5Q-M	
65UL3Q-E		65UL5Q-E		65UL5Q-M	

# TABLE DES MATIÈRES

## PARAMÈTRES DE BASE.....3

- Vérification des accessoires.....3
- Découverte des boutons .....4

## PRÉPARATION .....5

- Dispositif de verrouillage Kensington .....5

## VÉRIFICATION AVANT

## INSTALLATION.....6

- Orientation de l'installation.....6
- Emplacement d'installation.....7
- Support de montage mural.....9

## PRÉCAUTIONS D'EMPLOI..... 11

- Poussière..... 11
- Image rémanente ..... 11
- Contrôle de réactivation DPM (Mode Veille).....12

## SPÉCIFICATIONS DU PRODUIT..13

## LICENCE.....18

## POUR CONSULTER LES MANUELS EN LIGNE (GUIDE DE L'UTILISATEUR / MANUEL D'INSTALLATION) .....19

**AVERTISSEMENT** - Ce produit n'est pas conçu pour un usage domestique.

## PARAMÈTRES DE BASE

### ! REMARQUE

- Les accessoires fournis avec le produit diffèrent en fonction du modèle choisi et de la région.
- Les caractéristiques des produits ou le contenu de ce manuel peuvent être modifiés sans avis préalable en cas de mise à jour des fonctions.
- SuperSign logiciel et manuel
  - Rendez-vous sur <https://partner.lge.com> pour télécharger la dernière version du manuel et du logiciel SuperSign.

## Vérification des accessoires

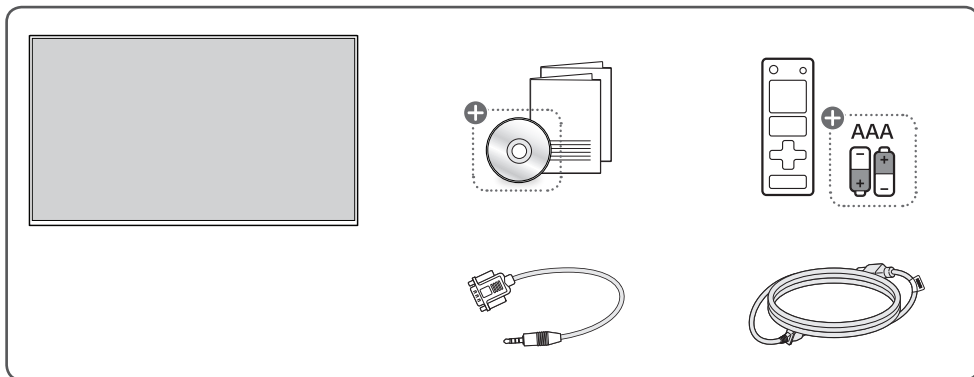

+ Selon le pays

## Découverte des boutons

Votre modèle peut différer des illustrations.

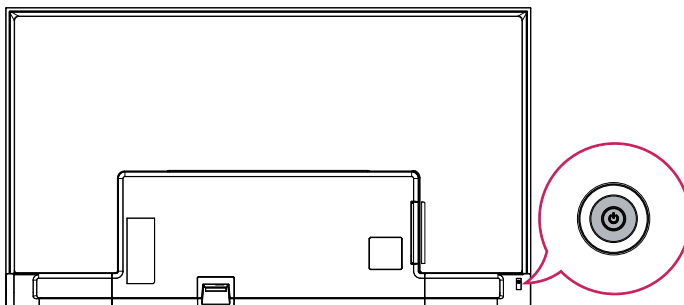

Bouton marche (Appuyer)

Bouton arrêt (Maintenir enfoncé)

# PRÉPARATION

## Dispositif de verrouillage Kensington

(Cette fonction s'applique uniquement à certains modèles.)

Le connecteur du dispositif de verrouillage Kensington se situe à l'arrière du moniteur. Pour plus d'informations sur l'installation et l'utilisation de ce dispositif, reportez-vous au manuel d'utilisation fourni avec le dispositif de verrouillage.

Raccordez le câble du système de sécurité Kensington au moniteur et à la table.

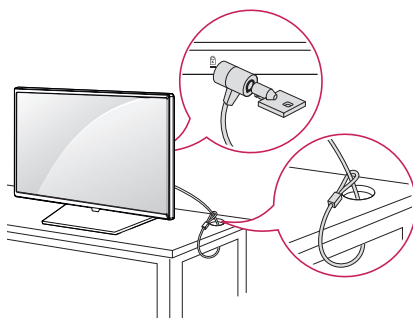

### ! REMARQUE

- L'utilisation du dispositif de verrouillage Kensington est facultative.
- Ceci est une illustration générale de l'installation et le produit détenu par le client peut être différent.

# VÉRIFICATION AVANT INSTALLATION

En cas de non-respect du guide, nous ne sommes pas responsables de l'endommagement du produit.

## Orientation de l'installation

### Utilisation verticale

Lors d'une installation verticale, placez-vous face à l'avant de l'écran et faites pivoter le moniteur de 90 degrés dans le sens inverse des aiguilles d'une montre.



### Angle d'inclinaison

43/50/55/65UL3Q-E : 15°

43/50/55/65UL5Q-E : 15°

43/50/55/65UL5Q-M : 15°

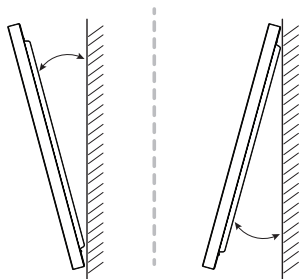

75/86UL3Q-E : non pris en charge

75/86UL5Q-E : non pris en charge

75/86UL5Q-M : non pris en charge

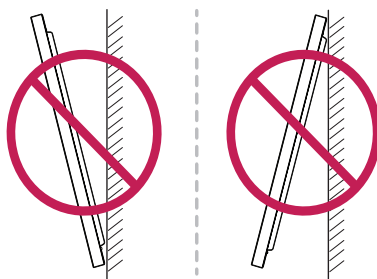

### Orientation au plafond ou au sol

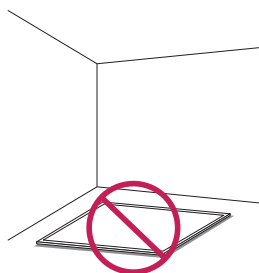
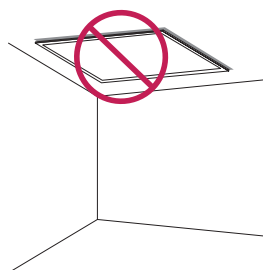

## Emplacement d'installation

En cas de non-respect du guide, nous ne sommes pas responsables de l'endommagement du produit.

### En intérieur

#### Installation au mur

<43/50/55/65UL3Q-E, 43/50/55/65UL5Q-E, 43/50/55/65UL5Q-M>

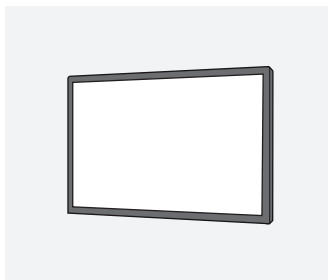

A : 13 mm ou plus

- La garantie ne couvre pas les dommages causés par une utilisation du produit avec une exposition directe à la lumière du soleil sur le panneau avant.
- Laissez suffisamment d'espace autour du produit pour que ses orifices de ventilation ne soient pas obstrués.

<75/86UL3Q-E, 75/86UL5Q-E, 75/86UL5Q-M>

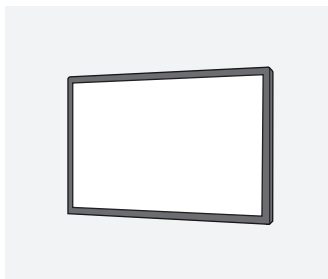

A : 50 mm ou plus

- La garantie ne couvre pas les dommages causés par une utilisation du produit avec une exposition directe à la lumière du soleil sur le panneau avant.
- Laissez suffisamment d'espace autour du produit pour que ses orifices de ventilation ne soient pas obstrués.

**Installation sur un mur encastré**

<43/50/55/65UL3Q-E, 43/50/55/65UL5Q-E, 43/50/55/65UL5Q-M>

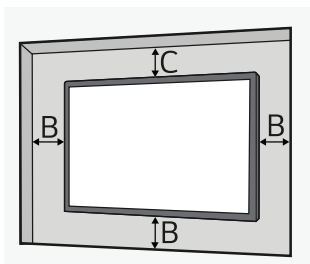

A : 13 mm ou plus

B : 50 mm ou plus

C : 70 mm ou plus

- La garantie ne couvre pas les dommages causés par une utilisation du produit avec une exposition directe à la lumière du soleil sur le panneau avant.

<75/86UL3Q-E, 75/86UL5Q-E, 75/86UL5Q-M>

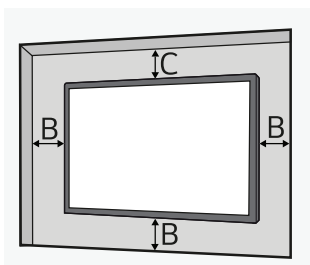

A : 50 mm ou plus

B : 50 mm ou plus

C : 70 mm ou plus

- La garantie ne couvre pas les dommages causés par une utilisation du produit avec une exposition directe à la lumière du soleil sur le panneau avant.

**En extérieur****En extérieur fermé**

## Support de montage mural

Pour fixer le moniteur sur un mur, installez un support de montage mural (disponible en option) à l'arrière du moniteur.

Faites attention et assurez-vous que le support de montage mural (en option) est solidement fixé au moniteur et au mur.

Les dimensions VESA du support mural par modèle sont les suivantes.

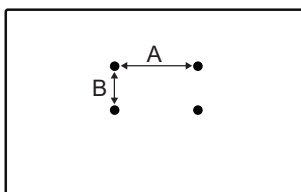

Modèle	VESA (A x B) (mm)	Vis standard	Montage mural	Longueur (maximale) (mm)	Nombre de vis
43UL3Q-E 43UL5Q-E 43UL5Q-M 50UL3Q-E 50UL5Q-E 50UL5Q-M	200 x 200	M6	Slim - WB21LMA/B Normal - LSW240A/B	15	4
55UL3Q-E 55UL5Q-E 55UL5Q-M 65UL3Q-E 65UL5Q-E 65UL5Q-M	300 x 300	M6	Slim - WB21LMA/B Normal - WB24GCA/B	15	4
75UL3Q-E 75UL5Q-E 75UL5Q-M	400 x 400	M8	N / A	20	4
86UL3Q-E 86UL5Q-E 86UL5Q-M	600 x 400	M8	Normal - WB24GDA/B	20	4

 **AVERTISSEMENT**

- Débranchez d'abord le cordon d'alimentation, puis déplacez ou installez le moniteur. Si vous ne respectez pas cette consigne, vous risquez d'être électrocuté.
- Si le moniteur est fixé au plafond ou sur un mur oblique, il risque de tomber et de blesser quelqu'un.
- Tout endommagement du moniteur causé par un serrage extrême des vis peut annuler votre garantie.
- Utilisez des vis et un support mural conformes aux normes VESA. La garantie de ce produit ne couvre pas les cassures ou les blessures causées par l'utilisation ou la mauvaise utilisation de composants non appropriés.

 **REMARQUE**

- L'utilisation de vis plus longues que les spécifications indiquées peut endommager l'intérieur du produit. Vérifiez leur longueur avant de procéder à l'installation.
- Pour plus d'informations sur l'installation, consultez le manuel de l'utilisateur du support mural.

# PRÉCAUTIONS D'EMPLOI

## Poussière

La garantie ne couvre pas les dommages causés par une utilisation du produit dans un environnement excessivement poussiéreux.

## Image rémanente

- Une image rémanente apparaît lorsque le produit est mis hors tension.
  - Les pixels peuvent être endommagés rapidement si une image fixe est affichée à l'écran pendant une longue période. Utilisez la fonction écran de veille.
  - Passer d'un écran présentant de forts écarts de luminance (noir et blanc ou gris) à un écran plus sombre peut provoquer une image rémanente. Ce phénomène est normal en raison des caractéristiques d'affichage de ce produit.
- Lorsque l'écran LCD est figé pendant de longues périodes d'utilisation, une légère différence de tension peut se produire entre les électrodes qui font fonctionner les cristaux liquides (LC). La différence de tension entre les électrodes augmente avec le temps et tend à maintenir les cristaux liquides alignés dans une direction. À ce stade, l'image précédente reste à l'écran, ce que l'on appelle une image rémanente.
- Les images rémanentes ne se produisent pas lorsque des images sont changées continuellement, mais lorsqu'une image est fixe pendant une longue période. Les recommandations opérationnelles suivantes permettent de réduire l'apparition d'images rémanentes lors de l'affichage d'une image fixe. Il est recommandé de changer l'image toutes les 12 heures au maximum. Des cycles plus courts sont préférables pour éviter l'apparition d'images rémanentes.

- Conditions d'utilisation recommandées

- 1 Changez la couleur d'arrière-plan et la couleur du texte à intervalles de temps égaux.
  - Les images rémanentes apparaissent moins souvent lorsque les couleurs à modifier sont complémentaires.

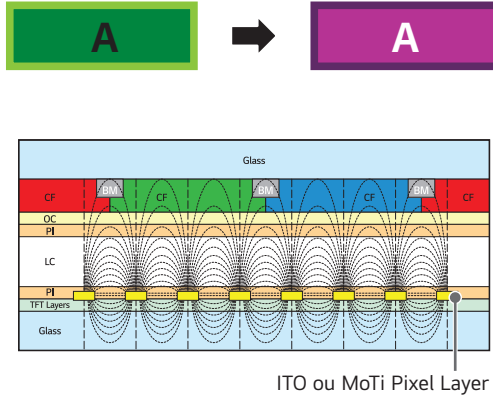

- 2 Changez l'image affichée à l'écran à intervalle de temps réguliers.

- Faites attention et assurez-vous que les images et le texte présents à l'écran avant le changement ne soient pas affichés au même endroit après le changement.

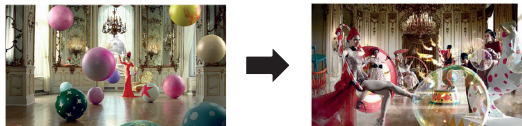

## Contrôle de réactivation DPM (Mode Veille)

L'entrée HDMI3 ne prend pas en charge la fonction de contrôle de réactivation DPM (Mode Veille).

# SPÉCIFICATIONS DU PRODUIT

Les informations et spécifications contenues dans ce manuel peuvent être modifiées sans préavis, dans le but d'améliorer les performances du produit.

<b>Ports d'entrée/ de sortie</b>	LAN IN, USB 2.0 IN 1, USB 2.0 IN 2, HDMI™ IN 1, HDMI™ IN 2, HDMI™ IN 3, AUDIO OUT, RS-232C IN, RS-232C OUT	
<b>Résolution</b>	Résolution recommandée	3840 x 2160 à 60 Hz (HDMI1,2,3)
	Résolution max.	- Il se peut que la prise en charge ne soit pas possible sur certains systèmes d'exploitation ou certains types de carte graphique.
<b>Batterie intégrée</b>	Appliqué	
<b>Conditions environnementales</b>	Température de fonctionnement	De 0 °C à 40 °C * Mode portrait : De 0 °C à 35 °C
	Humidité de fonctionnement	De 10 % à 80 % (pour éviter la condensation)
	Température de stockage	De -20 °C à 60 °C
	Humidité de stockage	De 5 % à 85 % (pour éviter la condensation) * Conditions de stockage des emballages de produits

## Série UL5Q-E

Ce modèle offre la même période de garantie que d'autres modèles d'écrans de signalisation. Vous pouvez souscrire une période de garantie supplémentaire, pour une durée de garantie totale de 5 ans.

La période de garantie supplémentaire expirera soit au bout de 30 000 heures d'utilisation, soit à la fin de la période de 5 ans, selon ce qui se produit en premier.

### REMARQUE

- L'entrée HDMI3 ne prend pas en charge la fonction de contrôle de réactivation DPM (Mode Veille).

**43UL3Q-E**

Tension d'alimentation	100-240 V~ 50/60 Hz 1,63 A
Taille (Largeur x Hauteur x Profondeur) / Poids	965 mm x 554,9 mm x 59,1 mm / 7,6 kg

**50UL3Q-E**

Tension d'alimentation	100-240 V~ 50/60 Hz 1,63 A
Taille (Largeur x Hauteur x Profondeur) / Poids	1 120,2 mm x 641,4 mm x 59,9 mm / 9,3 kg

**55UL3Q-E**

Tension d'alimentation	100-240 V~ 50/60 Hz 2,0 A
Taille (Largeur x Hauteur x Profondeur) / Poids	1 234,2 mm x 706,7 mm x 58,9 mm / 12 kg

**65UL3Q-E**

Tension d'alimentation	100-240 V~ 50/60 Hz 2,1 A
Taille (Largeur x Hauteur x Profondeur) / Poids	1 452,9 mm x 829,2 mm x 59,7 mm / 16,5 kg

**75UL3Q-E**

Tension d'alimentation	100-240 V~ 50/60 Hz 2,5 A
Taille (Largeur x Hauteur x Profondeur) / Poids	1 679,7 mm x 958,9 mm x 58,5 mm / 24,1 kg

**86UL3Q-E**

Tension d'alimentation	100-240 V~ 50/60 Hz 3,2 A
Taille (Largeur x Hauteur x Profondeur) / Poids	1 926,6 mm x 1 098 mm x 60 mm / 31,8 kg

**43UL5Q-E, 43UL5Q-M**

Tension d'alimentation	100-240 V~ 50/60 Hz 2,5 A
Taille (Largeur x Hauteur x Profondeur) / Poids	965 mm x 554,9 mm x 59,1 mm / 7,6 kg

**50UL5Q-E, 50UL5Q-M**

Tension d'alimentation	100-240 V~ 50/60 Hz 2,5 A
Taille (Largeur x Hauteur x Profondeur) / Poids	1 120,2 mm x 641,4 mm x 59,9 mm / 9,3 kg

**55UL5Q-E, 55UL5Q-M**

Tension d'alimentation	100-240 V~ 50/60 Hz 3,0 A
Taille (Largeur x Hauteur x Profondeur) / Poids	1 234,2 mm x 706,7 mm x 58,9 mm / 12 kg

**65UL5Q-E, 65UL5Q-M**

Tension d'alimentation	100-240 V~ 50/60 Hz 3,1 A
Taille (Largeur x Hauteur x Profondeur) / Poids	1 452,9 mm x 829,2 mm x 59,7 mm / 16,5 kg

**75UL5Q-E, 75UL5Q-M**

Tension d'alimentation	100-240 V~ 50/60 Hz 3,3 A
Taille (Largeur x Hauteur x Profondeur) / Poids	1 679,7 mm x 958,9 mm x 58,5 mm / 24,1 kg

**86UL5Q-E, 86UL5Q-M**

Tension d'alimentation	100-240 V~ 50/60 Hz 4,0 A
Taille (Largeur x Hauteur x Profondeur) / Poids	1 926,6 mm x 1 098 mm x 60 mm / 31,8 kg

**HDMI (mode PC)**

Résolution	Fréquence horizontale (kHz)	Fréquence verticale (Hz)	Remarques
800 x 600	37,879	60,317	HDMI1/2/3
1024 x 768	48,363	60	
1280 x 720	44,772	59,855	
1280 x 1024	63,981	60,02	
1680 x 1050	65,29	59,954	
1920 x 1080	67,5	60	
3840 x 2160	67,5	30	
3840 x 2160	135	60	

**HDMI (mode DTV)**

Résolution	Fréquence horizontale (kHz)	Fréquence verticale (Hz)	Remarques
480/60p	31,5	60	HDMI1/2/3
576/50p	31,25	50	
720/50p	37,5	50	
720/60p	45	60	
1080/50i	28,1	50	
1080/60i	33,75	60	
1080/50p	56,25	50	
1080/60p	67,432	59,94	
1080/60p	67,5	60	
2160/30p	67,5	30	
2160/50p	112,5	50	
2160/60p	135	60	

**! REMARQUE**

- Fréquence horizontale: L'intervalle horizontal est la durée nécessaire à l'affichage d'une ligne horizontale. Lorsque 1 est divisé par l'intervalle horizontal, le nombre de lignes horizontales affichées par seconde peut être calculé comme fréquence horizontale. Cette valeur est exprimée en kHz.
- Fréquence verticale : L'image à l'écran change des douzaines de fois par seconde comme une lampe fluorescente. La fréquence verticale ou le taux de rafraîchissement est le nombre d'images affichées par seconde. Cette valeur est exprimée en Hz.

<b>Spécifications du Module sans fil (LGSBWAC92)</b>	
<b>LAN sans fil (IEEE 802.11a/b/g/n/ac)</b>	
<b>Plage de fréquence (MHz)</b>	<b>Puissance en sortie (max.) (dBm)</b>
2 400 à 2 483,5	18
5 150 à 5 725	18
5 725 à 5 850	12
<b>Bluetooth</b>	
<b>Plage de fréquence (MHz)</b>	<b>Puissance en sortie (max.) (dBm)</b>
2 400 à 2 483,5	8
<ul style="list-style-type: none"> <li>• Les canaux de bande pouvant varier selon le pays, l'utilisateur ne peut pas modifier ni régler la fréquence de fonctionnement. Ce produit est configuré conformément au tableau de fréquences régionales.</li> <li>• Pour plus de sécurité, ce périphérique doit être installé et utilisé à une distance minimale de 20 cm de votre corps.</li> </ul>	

## LICENCE

Les licences prises en charge peuvent varier d'un modèle à l'autre. Pour plus d'informations sur les licences, consultez le site [www.lg.com](http://www.lg.com).

**HDMI™**  
HIGH-DEFINITION MULTIMEDIA INTERFACE

Les termes HDMI, interface multimédia haute définition HDMI et habillage commercial HDMI, et les logos HDMI sont des marques commerciales et des marques déposées de HDMI Licensing Administrator, Inc.

Fabriqué sous licence de Dolby Laboratories. Dolby, Dolby Vision, Dolby Vision IQ, Dolby Audio, Dolby Atmos et le symbole double-D sont des marques déposées de Dolby Laboratories Licensing Corporation.

**HEVC** Advance™  
Covered by patents at [patentlist.accessadvance.com](http://patentlist.accessadvance.com)

The Bluetooth® word mark and logos are registered trademarks owned by Bluetooth SIG, Inc. and any use of such marks by LG Electronics Inc. is under license. Other trademarks and trade names are those of their respective owners.

**CRESTRON  
CONNECTED**

## **POUR CONSULTER LES MANUELS EN LIGNE (GUIDE DE L'UTILISATEUR / MANUEL D'INSTALLATION)**

Retrouvez plus d'informations sur les produits LG d'Affichage Dynamique (Digital Signage) sur les manuels en ligne (Guide de l'utilisateur / Manuel d'installation).

Pour plus d'informations visitez les sites web LG : <http://partner.lge.com>.



Le nom du modèle et le numéro de série sont indiqués à l'arrière et sur le côté du produit. Inscrivez-les ci-dessous pour référence ultérieure.

MODÈLE \_\_\_\_\_

N° DE SÉRIE \_\_\_\_\_



This product qualifies for ENERGY STAR®.

Changing the factory default configuration and settings or enabling certain optional features and functionalities may increase energy consumption beyond the limits required for ENERGY STAR® certification.

Refer to [ENERGYSTAR.gov](http://ENERGYSTAR.gov) for more information on the ENERGY STAR® program.

Un bruit temporaire est normal lors de la mise sous tension et hors tension de l'appareil.



This product qualifies for ENERGY STAR®.

Changing the factory default configuration and settings or enabling certain optional features and functionalities may increase energy consumption beyond the limits required for ENERGY STAR® certification.

Refer to [ENERGYSTAR.gov](http://ENERGYSTAR.gov) for more information on the ENERGY STAR® program.

تجد طراز المنتج ورقمه التسلسلي على الجهة الخلفية منه وعلى أحد جوانبه. دونهما أدناه في حال احتجت إلى أي خدمة.

يُعتبر الضجيج المؤقت عاديًا عند تشغيل هذا الجهاز أو إيقاف تشغيله.

الطراز

الرقم التسلسلي.

## لمراجعة دليل مستعمل الواب (دليل المستخدم للمنظومة/ دليل التثبيت)

قد تتغير مواصفات المنتج المبيّنة أدناه من دون إخطار مسبق نتيجة لترقية وظائف المنتج. يمكنك العثور على مزيد من المعلومات حول الإشارات الرقمية LG (راصد لاقتات) في كتيبات على شبكة الإنترنت ( دليل المستخدم للمنظومة / دليل التثبيت).  
لمزيد من المعلومات، يرجى زيارة موقع شركة إل جي على <http://partner.lge.com>.

## ترخيص

قد تختلف التراخيص المدعومة وفقًا للطراز. لمزيد من المعلومات حول التراخيص، يرجى زيارة الموقع [www.lg.com](http://www.lg.com).

**HDMI™**  
HIGH-DEFINITION MULTIMEDIA INTERFACE

تعد مصطلحات HDMI وواجهة الوسائط المتعددة عالية الوضوح HDMI والمظهر التجاري HDMI و شعارات HDMI علامات تجارية أو علامات تجارية مسجلة لشركة HDMI Licensing Administrator, Inc.

التجارية

تم التصنيع بموجب ترخيص من Dolby Laboratories. وأن Dolby, Dolby Vision, Dolby Vision IQ, Dolby Audio, Dolby Atoms ورمز D المزوج جميعها علامات تجارية مسجلة لشركة Dolby Laboratories Licensing Corporation.

**HEVC Advance™**  
Covered by patents at [patentlist.accessadvance.com](http://patentlist.accessadvance.com)

The Bluetooth® word mark and logos are registered trademarks owned by Bluetooth SIG, Inc. and any use of such marks by LG Electronics Inc. is under license. Other trademarks and trade names are those of their respective owners.

**CRESTRON  
CONNECTED**

مواصفات الوحدة اللاسلكية (LGSBWAC92)	
شبكة LAN اللاسلكية (IEEE 802.11a/b/g/n/ac)	
نطاق التردد (ميغاهرتز)	طاقة الإخراج (الحد الأقصى) (ديسيبل مللي واط)
2400 إلى 2483.5	18
5725 إلى 5725	18
5725 إلى 5850	12
تقنية Bluetooth	
نطاق التردد (ميغاهرتز)	طاقة الإخراج (الحد الأقصى) (ديسيبل مللي واط)
2400 إلى 2483.5	8
<ul style="list-style-type: none"> <li>• يُمكن لفئات النطاق أن تتغير حسب الدولة، فلا يُمكن للمستخدم تغيير تردد التشغيل أو تعديله. تم تكوين المنتج لجدول التردد الإقليمي.</li> <li>• لاعتبارات خاصة بالمستخدم، يجب تركيب الجهاز وتشغيله على مسافة 20 سم على الأقل بين الجهاز والجسم.</li> </ul>	

**HDMI (وضع الكمبيوتر)**

ملاحظات	التردد العمودي (هرتز)	التردد الأفقي (كيلوهرتز)	الاستبانة
HDMI1/2/3	60.317	37.879	600 x 800
	60	48.363	768 x 1024
	59.855	44.772	720 x 1280
	60.02	63.981	1024 x 1280
	59.954	65.29	1050 x 1680
	60	67.5	1080 x 1920
	30	67.5	2160 x 3840
	60	135	2160 x 3840

**HDMI (وضع التلفاز الرقمي)**

ملاحظات	التردد العمودي (هرتز)	التردد الأفقي (كيلوهرتز)	الاستبانة
HDMI1/2/3	60	31.5	60p/480
	50	31.25	50p/576
	50	37.5	50p/720
	60	45	60p/720
	50	28.1	50i/1080
	60	33.75	60i/1080
	50	56.25	50p/1080
	59.94	67.432	60p/1080
	60	67.5	60p/1080
	30	67.5	30p/2160
	50	112.5	50p/2160
	60	135	60p/2160

**ملاحظة !**

- التردد الأفقي: الفاصل الزمني الأفقي هو الوقت المستغرق لعرض خط أفقي واحد. عند قسمة 1 على الفاصل الزمني الأفقي، يمكن اعتبار عدد الخطوط الأفقية التي تظهر كل ثانية كالتردد الأفقي. ووحدة القياس هي كيلوهرتز.
- التردد العمودي: تعمل شاشة المنتج من خلال تغيير صورة الشاشة عشرات المرات كل ثانية مثل مصباح فلوريسنت. التردد العمودي أو معدل التحديث هو عدد مرات ظهور الصورة في الثانية. ووحدة القياس هي هرتز.

**43UL5Q-M ,43UL5Q-E**

الجهد الكهربى	240-100 فولت~ 60/50 هرتز 2.5 أمبير
الحجم (العرض x الارتفاع x العمق) / الوزن	965 مم x 554.9 مم x 59.1 مم / 7.6 كجم

**50UL5Q-M ,50UL5Q-E**

الجهد الكهربى	240-100 فولت~ 60/50 هرتز 2.5 أمبير
الحجم (العرض x الارتفاع x العمق) / الوزن	1120.2 مم x 641.4 مم x 59.9 مم / 9.3 كجم

**55UL5Q-M ,55UL5Q-E**

الجهد الكهربى	240-100 فولت ~ 50/60 هرتز 3.0 أمبير
الحجم (العرض x الارتفاع x العمق) / الوزن	1234.2 مم x 706.7 مم x 58.9 مم / 12 كجم

**65UL5Q-M ,65UL5Q-E**

الجهد الكهربى	240-100 فولت~ 60/50 هرتز 3.1 أمبير
الحجم (العرض x الارتفاع x العمق) / الوزن	1452.9 مم x 829.2 مم x 59.7 مم / 16.5 كجم

**75UL5Q-M ,75UL5Q-E**

الجهد الكهربى	240-100 فولت ~ 60/50 هرتز 3.3 أمبير
الحجم (العرض x الارتفاع x العمق) / الوزن	1679.7 مم x 958.9 مم x 58.5 مم / 24.1 كجم

**86UL5Q-M ,86UL5Q-E**

الجهد الكهربى	240-100 فولت ~ 60/50 هرتز 4.0 أمبير
الحجم (العرض x الارتفاع x العمق) / الوزن	1926.6 مم x 1098 مم x 60 مم / 31.8 كجم

**43UL3Q-E**

240-100 فولت ~ 60/50 هرتز 1.63 أمبير	الجهود الكهربیة
965 مم x 554.9 مم x 59.1 مم / 7.6 كجم	الحجم (العرض x الارتفاع x العمق) / الوزن

**50UL3Q-E**

240-100 فولت ~ 60/50 هرتز 1.63 أمبير	الجهود الكهربیة
1120.2 مم x 641.4 مم x 59.9 مم / 9.3 كجم	الحجم (العرض x الارتفاع x العمق) / الوزن

**55UL3Q-E**

240-100 فولت ~ 60/50 هرتز 2.0 أمبير	الجهود الكهربیة
1234.2 مم x 706.7 مم x 58.9 مم / 12 كجم	الحجم (العرض x الارتفاع x العمق) / الوزن

**65UL3Q-E**

240-100 فولت ~ 60/50 هرتز 2.1 أمبير	الجهود الكهربیة
1452.9 مم x 829.2 مم x 59.7 مم / 16.5 كجم	الحجم (العرض x الارتفاع x العمق) / الوزن

**75UL3Q-E**

240-100 فولت ~ 60/50 هرتز 2.5 أمبير	الجهود الكهربیة
1679.7 مم x 958.9 مم x 58.5 مم / 24.1 كجم	الحجم (العرض x الارتفاع x العمق) / الوزن

**86UL3Q-E**

240-100 فولت ~ 60/50 هرتز 3.2 أمبير	الجهود الكهربیة
1926.6 مم x 1098 مم x 60 مم / 31.8 كجم	الحجم (العرض x الارتفاع x العمق) / الوزن

## مواصفات المنتج

تخضع المعلومات والمواصفات كافة المتعلقة بالمنتج والواردة في هذا الدليل للتغيير من دون إشعار مسبق لتحسين أداء المنتج.

منافذ الإدخال/الإخراج	
،HDMI™ IN 3 ،HDMI™ IN 2 ،HDMI™ IN 1 ،USB 2.0 IN 2 ،USB 2.0 IN 1 ،LAN IN RS-232C OUT ،RS-232C IN ،AUDIO OUT	
الاستبانة	الدقة الموصى بها
	الدقة القصوى
- قد لا يكون هذا مدعومًا في بعض أنظمة التشغيل أو بعض أنواع بطاقات الرسومات.	
متوفرة	
بطارية مضمنة	درجة حرارة التشغيل
	نسبة رطوبة التشغيل
	درجة حرارة التخزين
ظروف بيئة التشغيل	من 0 إلى 40 درجة مئوية
	من 10 % إلى 80 % (شرط لمنع التكثيف)
	من 20- إلى 60 درجة مئوية
* شروط تخزين صندوق تغليف المنتج	
* الوضع العمودي: من 0 إلى 35 درجة مئوية	
* شروط تخزين صندوق تغليف المنتج	
من 5 % إلى 85 % (شرط لمنع التكثيف)	
من 20- إلى 60 درجة مئوية	
من 5 % إلى 85 % (شرط لمنع التكثيف)	
* شروط تخزين صندوق تغليف المنتج	

### سلسلة UL5Q-E

يوفر هذا الطراز نفس فترة الضمان مثل طرازات الشاشات الأخرى. يُمكن شراء فترة ضمان إضافية، وهو ما يُتيح إمكانية تمديد الضمان لفترة تصل إلى إجمالي 5 سنوات. عند شراء فترة الضمان الإضافية، فإنها تنتهي بمجرد الوصول إلى 30000 ساعة من الاستخدام أو فترة الـ 5 سنوات، أيهما يأتي أولاً.

### ملاحظة !

- منفذ HDMI3 لا يدعم وظيفة التحكم في تنشيط DPM (وضع الاستعداد).

- حالة الاستخدام الموصى بها
- 1 قم بتغيير لون الخلفية ولون النص وفقاً لفواصل زمنية متساوية.
- يحدث تأثير ما بعد الصورة بدرجة أقل عندما تكون الألوان المتغيرة مكتملة لبعضها البعض.

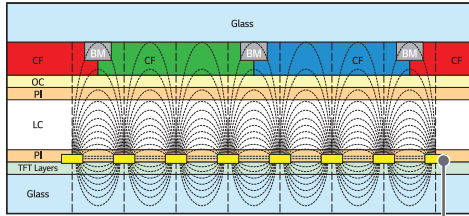

MoTi Pixel Layer أو ITO

- 2 قم بتبديل الشاشة وفقاً لفترات زمنية متساوية.
- انتبه وتأكد من عدم ترك النص أو الصور الموجودة قبل تغيير الشاشة في نفس الموقع بعد تغيير الشاشة.

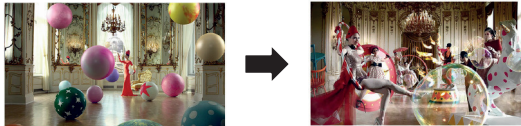

## التحكم في تنشيط DPM (وضع الاستعداد)

منفذ HDMI3 لا يدعمان وظيفة التحكم في تنشيط DPM (وضع الاستعداد).

# احتياطات الاستخدام

## الأثرية

لن تغطي الكفالة أي ضرر قد يسببه استخدام المنتج في بيئة مليئة بالغبار بشكل مفرط.

## تأثير ما بعد الصورة

- يظهر طيف للصورة عند إيقاف تشغيل المنتج.
- قد تتلف وحدات البكسل بسرعة إذا تم عرض صورة ثابتة على الشاشة لفترة طويلة من الوقت. استخدم وظيفة شاشة التوقف.
- قد يؤدي التبديل من شاشة بها اختلافات عالية في الإضاءة (أسود وأبيض أو رمادي) إلى شاشة أعمق إلى ظهور تأثير ما بعد الصورة. هذا طبيعي بسبب خصائص عرض هذا المنتج.
- عندما تكون شاشة LCD في نمط ثابت لفترات طويلة من الاستخدام، فقد يحدث اختلاف طفيف في الجهد بين الأقطاب التي تشغل الكريستال السائل (LC). يزداد فرق الجهد بين الأقطاب الكهربائية بمرور الوقت ويميل إلى إبقاء الكريستال السائل في اتجاه واحد. في هذا الوقت، تبقى الصورة السابقة والتي تسمى تأثير ما بعد الصورة.
- لا يحدث تأثير ما بعد الصورة عند تغيير الصور باستمرار ولكن يحدث عند تثبيت شاشة معينة لمدة طويلة. فيما يلي توصيات تشغيلية لتقليل حدوث تأثير ما بعد الصورة عند استخدام شاشة ثابتة. الحد الأقصى للوقت الموصى به لتبديل الشاشة هو 12 ساعة. تُعد الدورات الأقصر هي الأفضل لمنع تأثير ما بعد الصورة.

### ⚠️ تنبيه

- افصل سلك الطاقة أولاً، ثم انقل الشاشة أو قم بتثبيتها. وإلا، فقد يؤدي ذلك إلى حدوث صدمة كهربائية.
- إذا تم تركيب جهاز العرض على سقف أو حائط مائل، قد يسقط ويتسبب في حدوث إصابة.
- قد يؤدي تلف جهاز العرض بسبب إحكام ربط البراغي بشدة إلى إبطال الضمان الخاص بك.
- استخدم البراغي واللوح التركيب على الحائط المتوافقة مع معايير VESA. لا يشمل ضمان هذا المنتج حالات الكسر أو الإصابة الشخصية الناتجة عن استخدام مكونات غير مناسبة أو سوء استخدامها.

### ! ملاحظة

- قد يؤدي استخدام براغي يتعدى طولها العمق المحدد إلى إلحاق الضرر بالمنتج من الداخل. تأكد من استخدام مسامير ذات الطول الصحيح.
- لمزيد من المعلومات حول التثبيت، يُرجى مراجعة دليل المستخدم الخاص بالتركيب على الحائط.

## حامل التركيب على الحائط

لتنثبيت جهاز العرض على حائط، قم بوضع حامل التركيب على الحائط (اختياري) على الجهة الخلفية من جهاز العرض. انتبه وتأكد أن حامل التركيب على الحائط (اختياري) مثبت بإحكام بجهاز العرض والحائط. إن أبعاد VESA الخاصة بالتركيب على الحائط هي كما يلي.

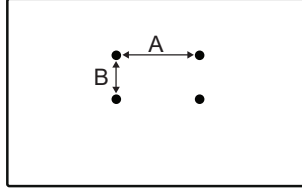

عدد البراغي	الطول (الحد الأقصى) (مم)	التثبيت على الحائط	البرغي القياسي	(B x A) VESA (مم)	الطرز																											
4	15	تصميم رفيع - WB21LMA/B تصميم عادي - LSW240A/B	M6	200 x 200	43UL3Q-E																											
					43UL5Q-E																											
					43UL5Q-M																											
					50UL3Q-E																											
					50UL5Q-E																											
4	15	تصميم رفيع - WB21LMA/B تصميم عادي - WB24GCA/B	M6	300 x 300	50UL5Q-M	55UL3Q-E	55UL5Q-E	55UL5Q-M	4	20	لا ينطبق	M8	400 x 400	65UL3Q-E	65UL5Q-E	65UL5Q-M	4	20	تصميم عادي - WB24GDA/B	M8	400 x 600	75UL3Q-E	75UL5Q-E	75UL5Q-M	4	20	تصميم عادي - WB24GDA/B	M8	400 x 600	86UL3Q-E	86UL5Q-E	86UL5Q-M
					4	15	تصميم رفيع - WB21LMA/B تصميم عادي - WB24GCA/B	M6						300 x 300	50UL5Q-M																	
															55UL3Q-E																	
									55UL5Q-E																							
55UL5Q-M																																
4	20	لا ينطبق	M8	400 x 400	65UL3Q-E																											
					65UL5Q-E																											
					65UL5Q-M																											
4	20	تصميم عادي - WB24GDA/B	M8	400 x 600	75UL3Q-E																											
					75UL5Q-E																											
					75UL5Q-M																											
4	20	تصميم عادي - WB24GDA/B	M8	400 x 600	86UL3Q-E																											
					86UL5Q-E																											
					86UL5Q-M																											

## التثبيت على حائط مجوف

&lt;43/50/55/65UL5Q-M ،43/50/55/65UL5Q-E ،43/50/55/65UL3Q-E&gt;

A : 13 مم أو أكثر

B : 50 مم أو أكثر

C : 70 مم أو أكثر

- لن يغطي الضمان أي ضرر قد يسببه استخدام المنتج في ضوء الشمس المباشر على اللوحة الأمامية.

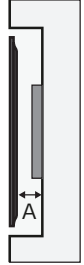
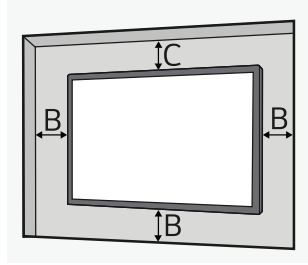

العربية

&lt;75/86UL5Q-M ،75/86UL5Q-E ،75/86UL3Q-E&gt;

A : 50 مم أو أكثر

B : 50 مم أو أكثر

C : 70 مم أو أكثر

- لن يغطي الضمان أي ضرر قد يسببه استخدام المنتج في ضوء الشمس المباشر على اللوحة الأمامية.

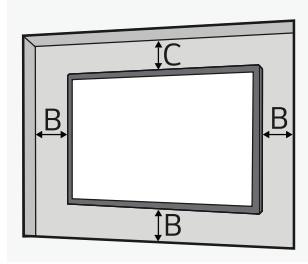

في الخارج

مكان مغلق في الخارج



## موقع التثبيت

نحن غير مسؤولين عن تلف المنتج الناتج عن عدم اتباع الدليل.

### في الداخل

#### التثبيت على حائط

<43/50/55/65UL5Q-M ،43/50/55/65UL5Q-E ،43/50/55/65UL3Q-E>

A : 13 مم أو أكثر

- لن يغطي الضمان أي ضرر قد يسببه استخدام المنتج في ضوء الشمس المباشر على اللوحة الأمامية.
- اترك مساحة كافية حول المنتج حتى لا تُسد فتحات التهوية الخاصة به.

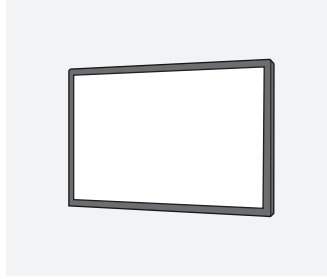

<75/86UL5Q-M ،75/86UL5Q-E ،75/86UL3Q-E>

A : 50 مم أو أكثر

- لن يغطي الضمان أي ضرر قد يسببه استخدام المنتج في ضوء الشمس المباشر على اللوحة الأمامية.
- اترك مساحة كافية حول المنتج حتى لا تُسد فتحات التهوية الخاصة به.

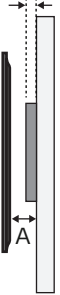
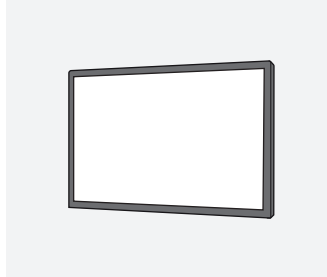

## الفحص قبل التثبيت

نحن غير مسؤولين عن تلف المنتج الناتج عن عدم اتباع الدليل.

### اتجاه التثبيت

#### الاستخدام الرأسي

عند التثبيت رأسيًا، قم بتدوير جهاز العرض بزواوية 90 درجة في عكس اتجاه عقارب الساعة أثناء مواجهة الجهة الأمامية من الشاشة.

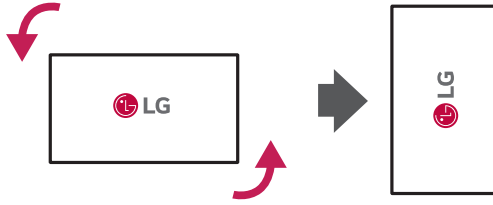

#### زاوية مانلة

75/86UL3Q-E : غير مدعوم  
75/86UL5Q-E : غير مدعوم  
75/86UL5Q-M : غير مدعوم

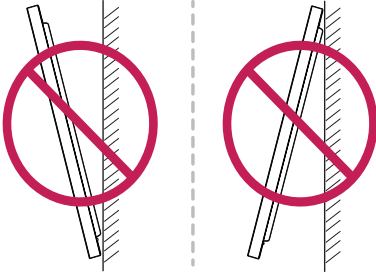

43/50/55/65UL3Q-E : 15 درجة  
43/50/55/65UL5Q-E : 15 درجة  
43/50/55/65UL5Q-M : 15 درجة

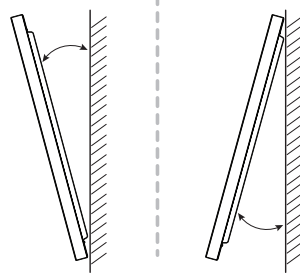

#### اتجاه السقف، الأرض

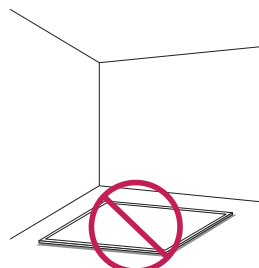
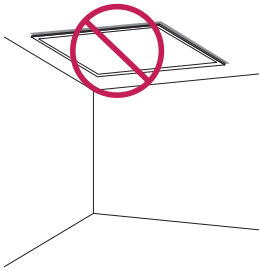

## جهاز قفل Kensington

(تنطبق هذه الميزة على بعض الطرازات فقط.)

يمكن العثور على موصل جهاز قفل Kensington في الجهة الخلفية من جهاز العرض. للحصول على مزيد من المعلومات عن التثبيت والاستخدام، راجع دليل المستخدم المرفق مع جهاز الإغلاق.  
قم بتوصيل كابل نظام أمان Kensington بين شاشة والطاولة.

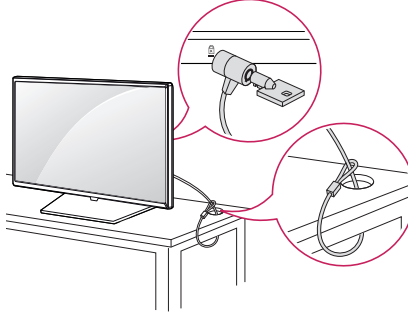

### ملاحظة !

- يعد جهاز قفل Kensington من المواصفات الاختيارية.
- هذا رسم توضيحي عام للتثبيت وقد يبدو مختلفًا عن المنتج الذي مع العميل.

## التعرف على الأزرار

قد تختلف الرسوم التوضيحية وفقًا للطرز.

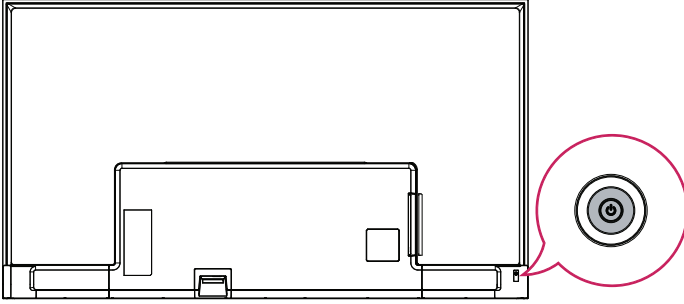

التشغيل (ضغط)  
إيقاف التشغيل (ضغط مع الاستمرار)



تحذير - هذا المنتج غير مخصص للاستخدام المنزلي.

## الأساسيات

### ملاحظة !

- قد تختلف الملحقات المتوفرة مع المنتج وفقاً للطراز أو المنطقة.
- قد تتغير مواصفات المنتج أو المحتويات في هذا الدليل من دون إشعار مسبق نتيجة لترقية وظائف المنتج.
- برنامج SuperSign والدليل
- قم بزيارة الموقع <https://partner.ige.com> لتنزيل أحدث إصدار من برنامج SuperSign والدليل.

### التحقق من الملحقات

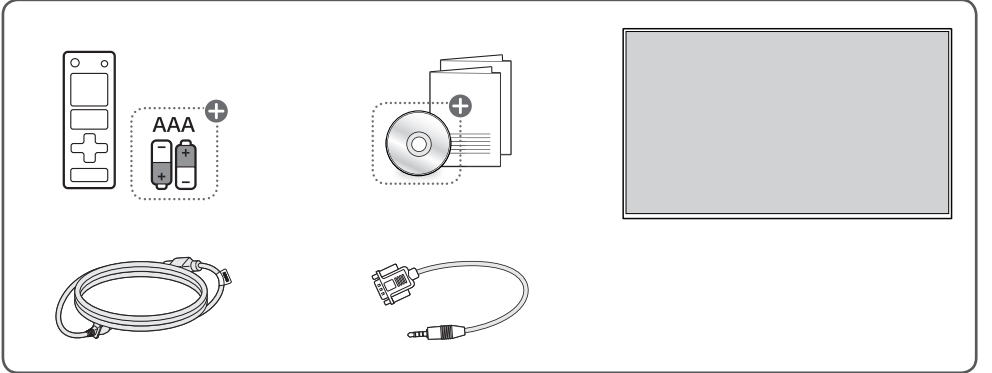

+ بحسب البلد.

## جدول المحتويات

### 3..... الأساسيات

- 3..... - التحقق من الملحقات.
- 4..... - التعرف على الأزرار .....

### 5..... الاستعداد

- 5..... - جهاز قفل Kensington.....

### 6..... الفحص قبل التثبيت

- 6..... - اتجاه التثبيت .....
- 7..... - موقع التثبيت .....
- 9..... - حامل التركيب على الحائط .....

### 11..... احتياطات الاستخدام

- 11..... - الأثرية.....
- 11..... - تأثير ما بعد الصورة .....
- 12..... - التحكم في تنشيط DPM (وضع الاستعداد).....

### 13..... مواصفات المنتج

### 18..... ترخيص

### 19..... لمراجعة دليل مستعمل الواب (دليل المستخدم للمنظومة/ دليل التثبيت)

دليل المالك

# شاشة العرض الرقمية من LG

(جهاز العرض)

يُرجى قراءة دليل المستخدم قبل استخدام هذا المنتج لضمان الاستخدام الآمن والسهل.

75UL5Q-M	43UL5Q-M	75UL5Q-E	43UL5Q-E	75UL3Q-E	43UL3Q-E
86UL5Q-M	50UL5Q-M	86UL5Q-E	50UL5Q-E	86UL3Q-E	50UL3Q-E
	55UL5Q-M		55UL5Q-E		55UL3Q-E
	65UL5Q-M		65UL5Q-E		65UL3Q-E