

# KORISNIČKI PRIRUČNIK

Bezbednost i informacije

# LG OLED TV

---

Pažljivo pročitajte ovo uputstvo pre nego što počnete da koristite uređaj i sačuvajte ga za buduću upotrebu.



[www.lg.com](http://www.lg.com)

## 1 Upozorenje! Bezbednosna uputstva

## 2 Priprema

- Podizanje i premeštanje televizora
- Montiranje na sto
- Montiranje na zid
- Antena/Kabl
- Satelitska antena

## 3 Pokretanje televizora

- Uključivanje televizora
- Registrovanje Magičnog daljinskog upravljača
- Povezivanje pametnih uređaja pomoću NFC funkcije (komunikacija u bliskom polju)

## 4 Magični daljinski upravljač

- Korišćenje Magičnog daljinskog upravljača

## 5 Priključci

## 6 Rešavanje problema

## 7 Specifikacije

- Napomena sa informacijama o softveru otvorenog koda
- Licence

## 8 Mere predostrožnosti za zaštitu ekrana OLED televizora

## Pre čitanja ovog priručnika

- Pažljivo pročitajte ovaj priručnik pre nego što počnete da koristite TV i sačuvajte ga za buduću upotrebu.
- Na veb-sajtu možete da preuzmete priručnik, uključujući uputstva za instalaciju, korišćenje, rešavanje problema, specifikacije, licencu itd. i da prikazete njegov sadržaj na računaru ili mobilnom uređaju.

### Korisnički vodič

Za više informacija o ovom TV-u pročitajte KORISNIČKI VODIČ u okviru proizvoda. (U zavisnosti od modela)

- Da biste otvorili VODIČ ZA KORISNIKA  →  → [Podrška] → [Korisnički vodič]

## Opcioni dodaci

- Stavke koje se zasebno kupuju mogu biti promenjene ili izmenjene bez prethodne najave radi poboljšanja kvaliteta. Ukoliko želite da ih kupite, obratite se distributeru. Ovi uređaji predviđeni su za rad samo sa pojedinim modelima.
- Naziv i dizajn modela mogu da budu izmenjeni u zavisnosti od nadogradnje za funkcije proizvoda, uslova rada i smernica proizvođača.
- Kabl za povezivanje antena i spoljašnjih uređaja mora se kupiti zasebno.

### ✓ Napomena

- Specifikacija proizvoda ili sadržaj ovog priručnika mogu biti promenjeni bez prethodnog obaveštenja zbog unapređenja funkcija proizvoda.
- Pribor koji se isporučuje uz uređaj može se razlikovati u zavisnosti od modela.
- Vaš uređaj može izgledati drugačije od uređaja prikazanog na slici.

# 1 Upozorenje! Bezbednosna uputstva



OPREZ: DA BISTE SMANJILI OPASNOST OD STRUJNOG UDARA, NE SKIDAJTE POKLOPAC (KAO NI POLEĐINU). U UREĐAJU NEMA DELOVA KOJE KORISNIK MOŽE SAM DA SERVISIRA. OBRATITE SE KVALIFIKOVANOM SERVISERU.



Ovaj simbol upozorava korisnika na prisustvo neizolovanog opasnog napona unutar kućišta proizvoda koji može biti dovoljno snažan da predstavlja opasnost od strujnog udara.



Ovaj simbol upozorava korisnika na pojedina važna uputstva za rukovanje i održavanje (servisiranje) u dokumentaciji koja se isporučuje uz uređaj.

UPOZORENJE : DA BISTE UMANJILI OPASNOST OD POŽARA I STRUJNOG UDARA, NE OSTAVLJAJTE OVAJ PROIZVOD NA KIŠI I NE IZLAŽITE GA VLAZI.

• DA BISTE SPREČILI ŠIRENJE POŽARA, UVEK DRŽITE SVEĆE I OSTALE PREDMETE S OTVORENIM PLAMENOM DALJE OD OVOG PROIZVODA.

• **Ne postavljajte televizor i daljinski upravljač u sledeća okruženja:**

- Držite uređaj van direktne sunčeve svetlosti.
- Oblast sa visokom vlažnosti vazduha, kao što je kupatilo.
- U blizini bilo kog izvora toplote, poput šporeta i drugih uređaja koji generišu toplotu.
- U blizini kuhinjskih radnih ploča ili ovlaživača gde lako mogu biti izloženi dejstvu pare ili ulja.
- U zonu izloženu kiši ili vetru.
- Ne izlažite uređaj kapanju ili prskanju i nemojte da stavljate objekte koji su napunjeni tečnošću, kao što su vaze, čaše itd. na aparat ili iznad njega (npr. na police iznad jedinice).
- Blizu zapaljivih predmeta, kao što su benzin ili sveće, i ne izlažite televizor direktno klima uređaju.
- Nemojte da instalirate u naročito prašnjavim prostorijama.

U suprotnom može doći do požara, strujnog udara, zapaljivanja/eksplozije, kvara ili deformacije proizvoda.

• **Ventilacija**

- Instalirajte televizor na mestima na kojima postoji pravilna ventilacija. Nemojte da ga instalirate u zatvorenom prostoru, kao što je polica za knjige.
- Ne postavljajte uređaj na tepih ili jastuk.
- Nemojte da blokirate ili prekrivate proizvod tkaninom ili drugim materijalima dok je jedinica uključena.
- Pazite da ne dodirujete otvore za ventilaciju. Otvori za ventilaciju mogu da postanu vrući kada je televizor dugo u upotrebi.
- Zaštitite kabl za napajanje od fizičkih i mehaničkih oštećenja, kao što su uvrtanje, savijanje, pritiskanje, priklještenje vratima i gaženje. Posebno obratite pažnju na utikače, zidne utičnice i mesto na kome kabl izlazi iz uređaja.
- Nemojte da pomerate televizor dok je strujni kabl uključen.
- Nemojte da koristite oštećeni ili olabavljeni strujni kabl.
- Postarajte se da držite utikač prilikom isključivanja strujnog kabla. Nemojte da vučete strujni kabl da biste isključili televizor.
- Nemojte da povezujete previše uređaja na istu strujnu utičnicu zato što tako može doći do požara ili strujnog udara.

- **Isključivanje uređaja iz glavnog napajanja**

- Utikač napajanja predstavlja uređaj za isključivanje. Ako dođe do hitnog slučaja, utikač napajanja mora ostati na lako dostupnom mestu.

- Nemojte da dozvoljavate deci da se penju ili oslanjaju na televizor. U suprotnom može doći do preturanja televizora, što može izazvati ozbiljne povrede.

- **Uzemljenje spoljašnje antene** (može da se razlikuje u zavisnosti od države):

- Ako je spoljna antena instalirana, pratite dolenaavedene mere opreza. Spoljni antenski sistem ne sme da se nalazi u blizini vazdušnih električnih vodova ili ostalih strujnih kola i kola za osvetljenje, ili na mestima na kojima može da dođe u kontakt sa električnim vodovima ili kolima zato što može doći do teške povrede ili smrti.

- **Uzemljenje** (Ovo ne važi za uređaje koji nemaju uzemljenje.)

- Televizor sa uzemljenim strujnim utikačem sa tri kontaktna jezička mora da bude povezan na uzemljenu strujnu utičnicu sa tri kontaktna jezička. Postarajte se da povežete žicu za uzemljenje da biste sprečili moguću strujni udar.

- Nikada ne dodirujte ovaj uređaj ili antenu tokom oluje.

Možete doživeti strujni udar.

- Postarajte se da strujni kabl bude čvrsto povezan sa televizorom i zidnom utičnicom. Ako nije čvrsto povezan, može doći do oštećenja na utikaču i utičnici, a u ekstremnim slučajevima i do požara.

- Nemojte da ubacujete metalne ili zapaljive predmete u proizvod. Ako strani objekat upadne u proizvod, izvucite strujni kabl i obratite se korisničkoj službi.

- Nemojte da dodirujete kraj strujnog kabla dok je uključen. Možete doživeti strujni udar.

- **Ako dođe do neke od niženavedenih situacija, odmah isključite proizvod i obratite se svojoj lokalnoj korisničkoj službi.**

- Uređaj je oštećen.

- Ako voda ili neka druga supstanca uđe u proizvod (u strujni adapter, strujni kabl ili televizor).

- Ako miris dima ili neki drugi neprijatan miris dopire iz televizora

- Tokom oluja ili kada se uređaj dugo ne koristi.

Čak i kad je televizor isključen preko daljinskog upravljača ili tastera, i dalje ostaje uključen u strujni izvor ako nije isključen iz struje.

- Nemojte da koristite visokonaponske električne uređaje u blizini televizora (npr. električni aparat protiv insekata).

To može dovesti do kvara uređaja.

- Nemojte da pokušavate da na bilo koji način modifikujete ovaj proizvod bez pisane dozvole kompanije LG Electronics. Može doći do požara ili strujnog udara. Obratite se svojoj lokalnoj korisničkoj službi za servis ili popravku. Neovlašćena modifikacija može poništiti ovlašćenje korisnika da rukuje ovim proizvodom.

- Koristite samo ovlašćene dodatke / pribor koji je odobrila kompanija LG Electronics. U suprotnom može doći do požara, strujnog udara, kvara ili oštećenja proizvoda.

- Nikada nemojte rastavljati AC adapter ili kabl za napajanje. Ovo može izazvati opasnost od požara ili strujnog udara.

- Pažljivo rukujte adapterom da ga ne biste ispustili ili udarili. Udarac može da ošteti adapter.

- Nemojte da dodirujete televizor vlažnim rukama da biste umanjili rizik od požara ili strujnog udara. Ako su kontaktni jezičci strujnog kabla vlažni ili prekriveni prašinom osušite ih ili potpuno obrišite prašinu.

- **Baterije**

- Pribor (baterija itd.) čuvajte na bezbednom mestu van domašaja dece.
- Nemojte da izazivate kratak spoj na baterijama, nemojte da ih rasklapate i ne dozvolite da se pregreju. Nemojte da bacate baterije u vatru. Baterije ne smeju biti izložene previsokoj temperaturi.
- Oprez : Rizik od požara ili eksplozije ako se baterija zameni baterijom neodgovarajućeg tipa.

- **Pomeranje**

- Postarajte se da uređaj bude isključen, isključen iz struje i da svi kablovi budu uklonjeni prilikom pomeranja. Može biti potrebno 2 ili više osoba za prenos većih televizora. Nemojte da pritiskate ili stežete prednji panel televizora. U suprotnom može doći do oštećenja proizvoda, opasnosti od požara ili povrede.
- Držite materijal pakovanja otporan na vlagu ili pakovanje od vinila van domašaja dece.
- Pazite da ne bude nikakvih udara, da predmeti ne padnu na proizvod i ne ispuštajte ništa na ekran.
- Ne pritiskajte jako na panel rukom ili oštrim predmetom kao što su ekser, grafitna ili hemijska olovka i ne grebite po panelu. To može izazvati oštećenje ekrana.

- **Čišćenje**

- Izvucite strujni kabl prilikom čišćenja i čistite nežno mekom/suvom krpom. Nemojte da prskate vodu ili drugu tečnost direktno na televizor. Ni u kom slučaju nemojte da koristite sredstva za čišćenje stakla, osveživače vazduha, insekticide, maziva, vosak (za automobile ili industrijski), abrazive, razređivače, benzen, alkohol itd., jer može doći do oštećenja proizvoda i ekrana. U suprotnom može doći do strujnog udara ili oštećenja proizvoda.

## 2 Priprema

### I Podizanje i premeštanje televizora

Pre nego što započnete premeštanje ili podizanje televizora, pročitajte tekst u nastavku kako biste sprečili ogrebotine ili oštećenja televizora i obezbedili bezbedan transport bez obzira na tip i veličinu televizora.

- Preporučuje se da televizor premeštate u kutiji ili ambalaži u kojoj je isporučen.
- Pre premeštanja ili podizanja televizora, izvucite kabl za napajanje i sve kablove.

- Televizor držite tako da ekran bude okrenut od vas kako biste izbegli oštećenja.

- Čvrsto držite bočnu stranu i donji deo okvira televizora. Vodite računa da ne držite providni deo, zvučnik ili rešetku zvučnika.

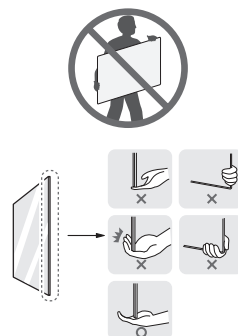

- Transport velikog televizora treba da obavljaju najmanje 2 osobe.
- U slučaju ručnog transporta, televizor držite na način prikazan na sledećoj slici.

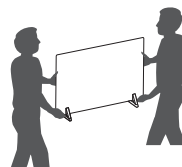

- Prilikom transporta televizor ne izlažite udarcima ili prejakim vibracijama.
- Prilikom transporta televizor držite uspravno, nikad ga ne okrećite na bok i ne naginjite ga nalevo ili nadesno.
- Ne pritisakajte postolje okvira jer bi se uvijanjem mogao oštetiti ekran.
- Kada rukujete televizorom, vodite računa da ne oštetite izbočenu dugmad.



- Ne dodirujte ekran, jer ga možete oštetiti.
- Kada pričvršćujete postolje, postavite televizor na mekanu ravnu površinu tako da ekran bude okrenut nadole kako biste ga zaštitili od ogrebotina.

# Montiranje na sto

- 1 Podignite i postavite u uspravan položaj na stolu.
  - Ostavite prostor od najmanje 10 cm od zida zbog odgovarajuće ventilacije.
- 2 Povežite kabl za napajanje u zidnu utičnicu.

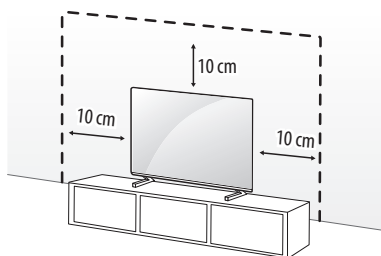

(U zavisnosti od modela)



- Nemojte nanositi strane supstance (ulja, maziva itd.) na delove sa zavrtnjima prilikom sklapanja proizvoda. (U suprotnom, možete oštetiti proizvod.)
- Ukoliko montirate televizor na stalak, neophodno je da preduzmete korake kako biste sprečili njegovo prevrtanje. U suprotnom može doći do preturanja uređaja, što može izazvati povrede.
- Radi vaše bezbednosti i dužeg radnog veka uređaja, nemojte koristiti pribor koji nije odobren.
- Sva oštećenja i povrede koji nastanu zbog upotrebe pribora koji nije odobren nisu pokrivena garancijom.
- Vodite računa da zavrtnji budu ispravno umetnuti i dobro pričvršćeni. (Ako nisu dovoljno jako pričvršćeni, televizor može da se nagne prema napred nakon montaže.) Nemojte prejako da pritežete zavrtnje; u suprotnom, zavrtnji se mogu oštetiti i biti nepravilno pritegnuti.
- Kada instalirate na komodi ili polici korišćenjem postolja, postarajte se da njena širina bude veća od širine televizora.

## Pričvrščivanje televizora na zid

- 1 Umetnite i pričvrstite zavrtnje s ušicom ili nosače televizora i zavrtnje na zadnjoj strani televizora.
    - Ukoliko se na mestu zavrtnja s ušicom nalaze obični zavrtnji, uklonite ih.
  - 2 Montirajte nosač na zid i pričvrstite ga zavrtnjima. Poklopite zavrtnje s ušicama na zadnjoj strani televizora sa mestom na kojem se nalazi zidni nosač.
  - 3 Jakim kanapom čvrsto povežite zavrtnje sa ušicama i zidni nosač. Obezbedite da kanap bude u vodoravnom položaju.
- Koristite platformu ili komodu koja je dovoljno jaka i velika da može bezbedno da nosi televizor.
  - Nosači, šrafovi i konopac nisu isporučeni u paketu. Dodatni pribor možete nabaviti kod lokalnog distributera.

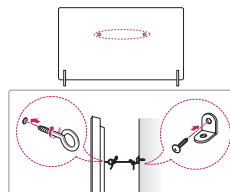

(U zavisnosti od modela)

## Postolje

(U zavisnosti od modela)

Postolje	Model
AP-G1DV55	OLED55G1*
AP-G1DV65	OLED65G1*
AP-G1DV77	OLED77G1*

# Montiranje na zid

Pažljivo postavite opcioni zidni nosač na zadnju stranu televizora i montirajte ga na čvrst zid pod pravim uglom u odnosu na pod. Ukoliko želite da montirate televizor na zid od nekog drugog građevinskog materijala, obratite se kvalifikovanim osobama. LG preporučuje da montiranje na zid obavi kvalifikovani profesionalni montažer. LG zidni nosač se lako pomera sa povezanim kablovima. Preporučujemo da koristite LG zidni nosač. Kada ne koristite LG zidni nosač, koristite zidni nosač koji čvrsto drži uređaj na zidu i pruža dovoljno prostora za povezivanje spoljnih uređaja. Preporučuje se da povežete sve kablove pre nego što pričvrstite zidni nosač.

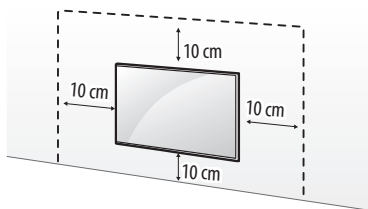

(U zavisnosti od modela)

- Pre montiranja televizora na zidni nosač, skinite postolje tako što ćete pratiti uputstva za montažu postolja obrnutim redosledom.
- Za više informacija o vijcima i nosačima za zid proverite Zasebnu kupovinu.
- Ako nameravate da montirate uređaj na zid, pričvrstite VESA standardni interfejs za montiranje na zid (opcioni delovi) na zadnju stranu televizora. Kada televizor montirate pomoću interfejsa za montiranje na zid (opcioni delovi), pažljivo ga pričvrstite kako ne bi pao.
- Postarajte se da strujni i signalni kablovi vise sa zadnje strane televizora prilikom montiranja televizora na zid.
- Nemojte instalirati proizvod na zid gde može biti izložen dejstvu ulja ili uljne pare. To može dovesti do oštećenja uređaja i njegovog padanja sa postolja.
- Prilikom postavljanja zidnog nosača sa potpunim kontaktom, TV možda neće biti pribijen potpuno uz zid ako uslovi zida to ne dozvoljavaju.

## Zidni nosač

(U zavisnosti od modela)

Koristite zavrtnje i zidne nosače koji zadovoljavaju VESA standard. Standardne dimenzije kompleta za montažu na zid date su u sledećoj tabeli.

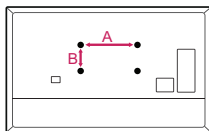

<b>Model</b>	OLED55/65/77G1*
<b>VESA (A x B) (mm)</b>	300 x 300
<b>Standardni zavrtnaj</b>	M6
<b>Broj zavrtnja</b>	4
<b>Zidni nosač</b>	OLW480B



Za više informacija, pogledajte video o instalaciji na svom pametnom uređaju.

## Mere predostrožnosti za bezbednost

---

(Osim OLW480B)

- Profesionalni instalateri treba da pročitaju ovaj priručnik pažljivo da bi se postarali da postavljanje bude pravilno.
- Profesionalni instalateri treba da prolede ovaj priručnik kupcima nakon montaže i da ih posavetuju da ga pročitaju i čuvaju na praktičnom mestu za buduću upotrebu.

Nakon što pročitate priručnik za montažu, čuvajte ga na praktičnom mestu za buduću upotrebu.

---



- Zatražite uslugu montaže od profesionalnog instalatera kog imenuje prodavnica.  
Ako montažu obavi lice koje nije profesionalni instalater, to može biti izuzetno opasno i može dovesti do telesne povrede.
- Nemojte da montirate proizvod na nestabilnu površinu koja ne može da izdrži njegovu težinu.  
Ako mesto montaže nije dovoljno čvrsto, proizvod može da padne i da izazove telesnu povredu.
- Obratite se profesionalnom instalateru kog imenuje prodavnica pre premeštanja ili zamene proizvoda nakon montaže.  
Montaža je tehnička radnja i mogu se javiti problemi sa bezbednošću ako neko lice pokuša da montira ili premesti proizvod samostalno.
- Nemojte da kačite predmete na proizvod niti da ga izlažete ozbiljnim udarcima nakon montaže.  
U suprotnom može doći do pada proizvoda i telesne povrede.
- Prilikom montaže proizvoda na zid nemojte da kačite strujni kabl ili signalne kablove sa poleđine televizora.  
Na taj način mogu da se oštete kablovi, što dovodi do požara, strujnog udara ili kvara proizvoda.
- Obavezno nosite radne rukavice kada instalirate proizvod.
  - Instalacija pomoću nezaštićenih ruku može da dovede do povrede.



- Montirajte proizvod u skladu sa uputstvima u priručniku za montažu.  
Ukoliko ne montirate proizvod u skladu sa uputstvima u priručniku za montažu, može doći do ozbiljne telesne povrede ili oštećenja proizvoda.
- Postarajte se da najmanje dvoje ljudi obavlja montažu proizvoda ili podešavanje visine proizvoda.  
Ukoliko pokušate da obavite montažu ili podešavanja samostalno, može doći do telesne povrede ili oštećenja proizvoda.
- Proverite da li je površina zida slobodna pre nego što započnete montažu. Upotrebite ankere i zavrtnje koji su priloženi uz proizvod. Upotreba neodobrenih ankera ili zavrtnja možda neće da podrži težinu proizvoda, a to predstavlja bezbednosni rizik.
- Prilikom bušenja zida zbog montaže postarajte se da koristite burgije i bušilice naznačenog prečnika. Pridržavajte se uputstava za dubinu otvora.  
Bušenje i montaža proizvoda na načine koji nisu naznačeni u priručniku i potencijalni problemi sa bezbednošću.
- Nemojte da brišete proizvod mokrim peškirom ili da koristite opremu za zagrevanje ili ovlaživač ispod mesta na kom je montiran proizvod.  
Voda u tečnom stanju ili para mogu da dospeju u proizvod i prekomerna toplota može da izazove požar, strujni udar ili kvar.
- Nemojte da montirate proizvod u blizini protivpožarnih prskalica ili detektora, mesta na kom se mogu javiti vibracije ili strujni udar ili u blizini visokonaponskog ožičenja ili strujnog izvora.
- Izvucite utikač proizvoda iz zidne utičnice pre montaže.  
Montiranje proizvoda dok je strujni kabl uključen može da dovede do strujnog udara ili požara.
- Nemojte da montirate uređaj golim rukama. Obavezno nosite radne rukavice.  
Ukoliko pokušate da montirate bez radnih rukavica, može da dođe do telesne povrede.
- Povežite proizvod sa priloženim kablom. Korišćenje neodobrenog kabla može da dovede do oštećenja usled trenja o zid. Vodite računa da upotrebite priloženi pol kabla. (Može da varira u zavisnosti od modela.)

---

## Pre montaže

---

(Osim 0LW480B)

- Koristite proizvod isključivo za svrhu montaže TV-a na zid.
- Izbegavajte oštećenje proizvoda i nezgode koje ugrožavaju bezbednost izazvane nesmotrenom montažom ili upotrebom neodgovarajućeg ili neodobrenog zidnog nosača.
- Pratite uputstva u priručniku sa uputstvima za praktičnu montažu zidnog nosača.
- Odmah prekinite montažu i obratite se servisnom centru ako ne možete u potpunosti da razumete proces montaže.  
Obratite se profesionalnom instalateru ako se bilo koji problemi sa montažom ne otklone nakon upita.
- Preporučljivo je da ovaj proizvod montirate na betonski zid ili drvenu gredu. Montaža ovog proizvoda na druge površine (zid od gipsa, šper ploče, cigli itd.) nije preporučljiva. Nepravilna montaža može da dovede do pada proizvoda.
- Montirajte proizvod samo na vertikalni zid.  
Nemojte da montirate na zid pod nagibom koji premašuje standarde gradnje ili na zid ili plafon.  
Kompanija LG nije odgovorna za probleme izazvane nepravilnom montažom proizvoda, npr. zbog zidova i plafona sa velikim nagibom.

- Proverite priloženu dodatnu opremu pre montaže. Nismo odgovorni za bilo koje gubitke ili oštećenja dodatne opreme nakon što se unutrašnje pakovanje otvori.
- Kada beba ili malo dete progutaju priložene dodatke, mogu se javiti različite nezgode koje ugrožavaju bezbednost kao što je gušenje. Držite priloženu dodatnu opremu van domašaja beba i dece.
- Zategnite zavrtnje do kraja.  
Izbegavajte primenu prekomerne sile prilikom zatezanja zavrtnja. U suprotnom može doći do oštećenja zida i proizvoda ili se može smanjiti pričvršćenost ili performanse proizvoda.
- Izbegavajte da montirate TV koji premašuje naznačeno opterećenje zatezanjem i nemojte da dopustite da se spoljašnja sila primenjuje na proizvod.
- Izbegavajte nezgode pažljivom primenom radnih alatki prilikom montaže.

### Alati za montažu

- Odvijač u obliku „+“ (ručni ili električni) / u ravni / bušilica / burgija Ø 8 mm za beton ili bušilica Ø 4 mm za čelik

## Pričvršćivanje televizora na zid

---

(Osim OLW480B)

- Koristite TV u blizini zida nakon montaže.

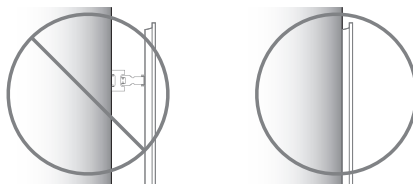

## Kako se fiksiraju ankeri i zavrtnji

---

(Osim OLW480B)

Obavezno učinite sledeće:

- Proverite da li su materijal, debljina zida i zidna obloga u skladu sa priručnikom za montažu. Pre početka procesa montaže, morate da se uverite da li zid može da nosi težinu televizora.
- Potrebno je da koristite priložene ankere i zavrtnje na betonskim zidovima bez pukotina.
- Nikada nemojte da montirate proizvod na ploču od gipsa ili zid napravljen od papira ili iverice (MDF). Kada je potrebno da se proizvod montira na takav zid, zavrtnj za ankerisanje mora da bude pričvršćen za noseći zid (betonski) ili drvenu gredu unutar završnog materijala.
- Zidni nosač treba da bude postavljen na gredu. To uobičajeno neće predstavljati problem, ali u zavisnosti od pojedinačnih okolnosti, mogu se javiti slučajevi kada mogućnost montiranja na gredu nije dostupna. U tom slučaju, postoje različiti ankeri za zid od gipsa, kao što su vijci sa navrtkom koja se širi, koji mogu predstavljati rešenje. Ako koristite ankere za zid od gipsa, uverite se da ankeri i zid mogu da nose težinu vašeg televizora. Imajte na umu da priloženi ankeri možda neće biti odgovarajući za vaše pojedinačno rešenje i da je stoga potrebno da se posavetujete sa lokalnim stručnjakom.
- Druge nenaznačene vrste zidova moraju da imaju mogućnost da izdrže silu povlačenja od 70 kgf (686 N) i silu smicanja od preko 100 kgf (980 N) po pričvršćivaču.
- Koristite burgiju od Ø 8 mm za beton i udarnu bušilicu (sa čekićem) ili burgiju od Ø 4 mm za drvene grede da biste izbušili rupe.

### Za instalaciju na betonskom zidu

- 1 Izbušite rupe na lokacijama za ankerisanje pomoću burgije  $\varnothing$  8 mm do dubine od 80 mm do 100 mm.
- 2 Očistite probušene rupe.
- 3 Umetnite priložene ankere za fiksiranje zidnog nosača u rupe. (Koristite čekić prilikom umetanja ankera.)
- 4 Gurnite podršku za zidni nosač što je bliže moguće prema zidu do rupa.
- 5 Zategnite zavrtnje za fiksiranje zidnog nosača u rupe. Pritom pričvrstite zavrtnje pomoću obrtnog momenta od 45 kgf/cm do 60 kgf/cm.



Anker za montiranje na zid



Zavrtnaj za montiranje na zid

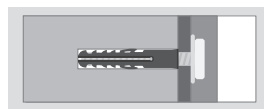

### Za instalaciju na drvenoj gredi

Koristite burgiju od  $\varnothing$  4 mm za drvo da biste probušili rupe dubine 76 mm. (Očistite probušenu rupu.)

Bez korišćenja ankera za montiranje na zid, pričvrstite zavrtnj za montiranje na zid direktno na drvenu gredu.

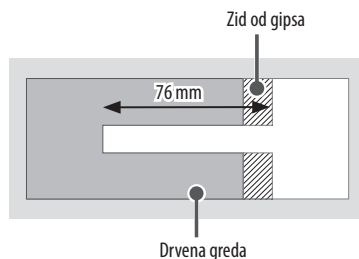

## Nakon montaže



- Prilikom povezivanja dodatnih kablova sa strane, preporučujemo da držite centar televizora horizontalno ili vertikalno i da povlačite proizvod tako da se uverite da ima dovoljno prostora od zida pre povezivanja.
- Prilikom povezivanja dodatnih kablova na dnu, preporučujemo oslobađanje televizora sa zidnog nosača pre povezivanja.
- Koristite sisteme za upravljanje kablovima da rasporedite kablove na dnu televizora kao što je prikazano u nastavku. Dodaci za upravljanje kablovima nisu priloženi uz proizvod, stoga ih kupite zasebno.

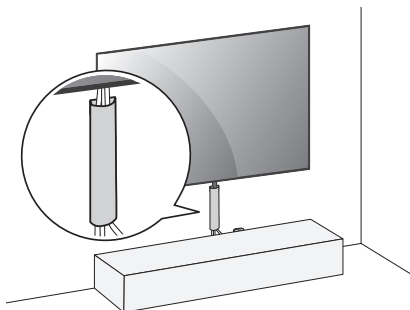

(Na primer)

- Nakon montaže proizvoda postarajte se da ga koristite prislonjenog na zid.
  - Ukoliko koristite proizvod tako da nije prislonjen na zid, može doći do oštećenja ili drmanja proizvoda.

## Antena/Kabl

Povežite televizor na zidni antenski priključak pomoću RF kabla (75 Ω).

- Ukoliko imate više od dva televizora, upotrebite skretnicu antenskog signala.
- Ako je slika lošeg kvaliteta, instalirajte pojačivač signala da biste postigli bolji kvalitet slike.
- Ako je slika lošeg kvaliteta dok je povezana antena, usmerite antenu u odgovarajućem smeru.
- Antenski kabl i pojačavač se ne isporučuju uz uređaj.
- Na lokacijama na kojima nije podržano emitovanje Ultra HD kanala, televizor ne može direktno da prima Ultra HD kanale.

## Satelitska antena

Povežite televizor sa satelitskom antenom pomoću priključka za satelitsku antenu i RF kabla za satelitsku antenu (75 Ω). (U zavisnosti od modela)

# 3 Pokretanje televizora

## Uključivanje televizora

Možete jednostavno upravljati funkcijama TV-a pomoću dugmeta.

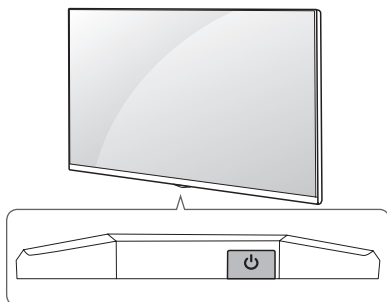

### Pomoću dugmeta



Uključivanje (Pritisnite)

Isključivanje<sup>1)</sup> (Pritisnite i zadržite)

Upravljanje menijem (Pritisnite<sup>2)</sup>)

Izbor menija (Pritisnite i zadržite<sup>3)</sup>)

- 1) Zatvoriće se sve aplikacije koje su bile pokrenute, i zaustaviće se sva snimanja koja su u toku. (Zavisno od zemlje)
- 2) Kratko pritisnite dugme dok je televizor uključen da biste se kretali kroz meni.
- 3) Funkciju možete koristiti kada pristupite meniju za upravljanje.

#### ✓ Napomena

- Ako se televizor prvi put uključi posle isporučivanja iz fabrike, inicijalizacija televizora može potrajati nekoliko minuta.

### Podešavanje menija

Kada je TV uključen, pritisnite jednom dugme . Stavke menija možete podešavati pomoću dugmeta.



Isključite napajanje.



Promena ulaznog signala.



Podešavanje jačine zvuka.



Kretanje kroz snimljene emisije.

#### ✓ Napomena

- OSD (ekranski meni) vašeg televizora se može neznatno razlikovati od onog koji je prikazan u ovom priručniku.
- Opcije i meniji koji su na raspolaganju mogu da se razlikuju u zavisnosti od vrste ulaznog signala i modela uređaja koji koristite.
- Ovom televizoru mogu biti dodate nove funkcije u budućnosti.
- Uređaj mora da bude povezan sa utičnicom u blizini kojoj se lako može pristupiti. Neki uređaji koji nemaju dugme za uključivanje/isključivanje isključuju se iskopčavanjem kabla za napajanje.

## Zamena baterija

---

Kada se prikaže poruka [Baterija magičnog daljinskog upravljača je prazna. Promenite bateriju.], zamenite bateriju.

Da biste zamenili baterije, otvorite poklopac odeljka s baterijama, zamenite baterije (1,5 V AA) tako da polovi  $\oplus$  i  $\ominus$  odgovaraju oznaci u odeljku, a zatim zatvorite poklopac odeljka za baterije.

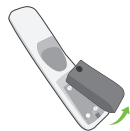

- Ne mešajte nove i stare baterije. To može dovesti do pregrevanja novih baterija i njihovog curenja.
- Ako se odgovarajući polariteti baterije ne podudaraju, baterija može eksplodirati ili procuriti što može dovesti do požara, telesne povrede ili zagađenja okoline.
- Ovaj uređaj koristi baterije. U vašoj zajednici su možda na snazi propisi koji od vas zahtevaju da ove baterije pravilno odložite zbog zaštite životne sredine. Obratite se lokalnim organima za informacije o odlaganju i reciklaži.
- Baterije koje su u pakovanju ili u proizvodnju ne smeju da se izlažu preteranoj toploti kao što su sunčeva svetlost, vatra i sl.

## Registrowanje Magičnog daljinskog upravljača

### Kako registrovati Magični daljinski upravljač

---

Da biste koristili Magični daljinski upravljač, prvo ga uparite sa televizorom.

1 Stavite baterije u Magični daljinski upravljač i uključite televizor.

2 Uperite Magični daljinski upravljač u televizor i pritisnite dugme  $\bigcirc$  **Točkić (OK)** na daljinskom upravljaču.

\* Ukoliko televizor ne registruje Magični daljinski upravljač, isključite pa uključite televizor i pokušajte ponovo.

### Kako poništiti registraciju Magičnog daljinskog upravljača

---

Istovremeno pritisnite dugmad  $\leftarrow$  (**Nazad**) i  $\rightarrow$  (**Početni Meni**) i držite ih pritisnutim pet sekundi da biste poništili uparivanje Magičnog daljinskog upravljača sa televizorom.

\* Pritisnite i držite dugmad  $\rightarrow$  (**Početni Meni**) i  $\otimes$  (**Brze postavke**) duže od 5 sekundi da biste istovremeno prekinuli vezu i deregistrovali Magični daljinski upravljač.



- Preporučuje se da pristupna tačka bude udaljena najmanje 0,2 m od televizora. Ako je pristupna tačka instalirana na bliže od 0,2 m, magični daljinski upravljač možda neće raditi kao što je očekivano zbog frekvenzijskih smetnji.

# Povezivanje pametnih uređaja pomoću NFC funkcije (komunikacija u bliskom polju)

## Korišćenje funkcije NFC

---

NFC je tehnologija koja koristi komunikaciju u bliskom polju, omogućavajući vam da praktično šaljete i primite informacije bez zasebnih podešavanja.

Približavanjem pametnog uređaja daljinskom upravljaču koji podržava funkciju NFC, možete da instalirate aplikaciju LG ThinQ i da povežete uređaj sa televizorom.

- 1 Uključite NFC u podešavanjima pametnog uređaja. Da biste koristili NFC sa Android uređajima, podesite opciju NFC da omogućite „čitanje/pisanje čipova” u podešavanjima pametnog uređaja. NFC podešavanja se razlikuje u zavisnosti od uređaja.
- 2 Postavite pametni uređaj blizu oznake  (NFC) na daljinskom upravljaču. Potrebna razdaljina za NFC komunikaciju je oko 1 cm.
- 3 Pridržavajte se uputstava za instalaciju aplikacije LG ThinQ na pametnom uređaju.
- 4 Ponovno povezivanje pametnog uređaja sa daljinskim upravljačem omogućava vam da praktično pristupate različitim funkcijama na povezanom televizoru preko aplikacije LG ThinQ.

- 
- ✔ Napomena
- Ova funkcija je dostupna samo kod pametnih uređaja na kojima je omogućena funkcija NFC.
  - Ova funkcija je dostupna samo ako daljinski upravljač ima oznaku NFC.

# 4 Magični daljinski upravljač

## Korišćenje Magičnog daljinskog upravljača

(U zavisnosti od modela)

Opisi u ovom priručniku usklađeni su sa dugmadima na daljinskom upravljaču. Pažljivo pročitajte ovaj priručnik i pravilno koristite televizor.



### Uključivanje/Isključivanje

Uključivanje ili isključivanje televizora.



Pristupanje listi sačuvanih programa.



Pristupa opciji [VODIČ].

Pristupa opciji [Uređivanje brzog pristupa].

- [Uređivanje brzog pristupa] je funkcija koja vam omogućava da uđete u naznačenu aplikaciju ili TV uživo direktno tako što ćete da pritisnete i zadržite dugmad sa brojkama.



### Dugmad za regulaciju jačine zvuka

Podešavanje jačine zvuka.



### Dugmad za promenu programa

Kretanje kroz sačuvane programe.



**Početni Meni** Pristup početnom meniju.



**Početni Meni** Pokreće poslednje korišćene aplikacije.



**Ulaz** Menjanje ulaznog signala.



**Ulaz** Pristupa opciji [Kontrolna tabla za dom].



**Točkić (OK)** Pritisnite sredinu dugmeta u obliku da biste izabrali željeni meni. Pomoću dugmeta u obliku možete da menjate programe.



**Točkić (OK)** Pristupa funkciji [Magic Explorer]. Možete da pokrenete funkciju [Magic Explorer] kada boja pokazivača postane ljubičasta. Ako gledate program, pritisnite i zadržite pokazivač na video-prikazu. Kada koristite [TV vodič], [Podešavanja], [Sportsko obaveštenje] ili [Umetnička galerija], pritisnite i zadržite na tekstu.



**Nazad** Vraćanje na prethodni nivo.



**Nazad** Brisanje prikaza na ekranu i povratak na gledanje sadržaja sa poslednjeg ulaznog signala.

Mikrofon

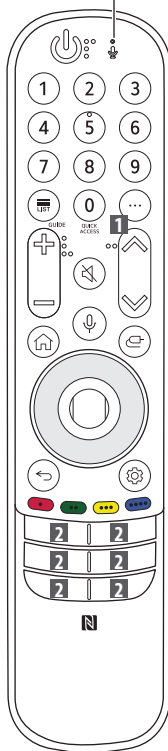

### 1 AD/SAP\*\*



**Numerička dugmad** Unose brojeve.

Pristupa opciji [Brza pomoć].

**Više radnji** Prikazuje više funkcija daljinskog upravljača.

Audio opis će biti omogućen.

**Bez Zvuka** Isključivanje svih zvukova.

**Bez Zvuka** Pristupa meniju [Pristup].

**Prepoznavanje glasa** Da biste mogli da koristite funkciju za prepoznavanje glasa potrebna je mrežna veza.

Proverite preporučeni sadržaj. (Neke preporučene usluge možda neće biti dostupne u nekim državama.)

**Prepoznavanje glasa** Govorite dok držite dugme pritisnuto da biste koristili funkciju prepoznavanja glasa.

**Brze postavke** Otvaranje brzih postavki.

**Brze postavke** Prikazuje meni [Sva podešavanja].

**Gore/Dole/Levo/Desno** Pritisnite dugmad za gore, dole, levo i desno da biste se kretali kroz meni. Ako pritisnete dugmad dok se pokazivač koristi, pokazivač će nestati sa ekrana i moći ćete da koristite Magični daljinski upravljač kao običan daljinski upravljač. Da bi se pokazivač ponovo prikazao na ekranu, protresite Magični daljinski upravljač levo-desno.

Služe za pristup specijalnim funkcijama u nekim menijima.

**Crveno dugme** Pokreće funkciju snimanja.

### 2 Dugmad za usluge striminga

Povezivanje sa uslugom striminga video zapisa.

✓ Napomena

\*\* Da biste koristili dugme, pritisnite i držite ga duže od 1 sekunde.

(Neka dugmad i usluge možda neće biti dostupne u zavisnosti od modela ili regije.)

## 5 Priključci

Povežite različite spoljne uređaje sa televizorom i aktivirajte odgovarajući ulazni režim da biste izabrali željeni spoljni uređaj. Da biste dobili više informacija o povezivanju spoljnih uređaja, pogledajte priručnik koji se isporučuje sa svakim uređajem.

### HDMI

- Prilikom povezivanja HDMI kabla potrebno je isključiti proizvode i eksterne uređaje i iskopčati njihove kablove.



- Podržani HDMI format zvuka (U zavisnosti od modela):  
True HD (48 kHz),  
Dolby Digital / Dolby Digital Plus (32 kHz, 44,1 kHz, 48 kHz),  
PCM (32 kHz, 44,1 kHz, 48 kHz, 96 kHz, 192 kHz)

### ✓ Napomena

Ako uređaj povezan na Ulaz takođe podržava tehnologiju HDMI Deep Colour, vaša slika može biti jasnija. Međutim, ako je uređaj ne podržava, možda neće raditi ispravno. U tom slučaju, isključite podešavanje [HDMI Deep Color] na televizoru.

- → → [Opšte] → [Uređaji] → [HDMI podešavanja] → [HDMI Deep Color]
  - Uključeno: Podržava 4K na 50/60 Hz (4:4:4, 4:2:2, 4:2:0), 4K na 100/120 Hz (4:4:4, 4:2:2, 4:2:0)
  - Isključeno: Podržava 4K na 50/60 Hz (4:2:0)
- Koristite sertifikovani kabl sa HDMI logotipom.
- Ako ne koristite sertifikovani kabl, slika se možda neće prikazivati na ekranu ili može doći do greške u vezi.
- Preporučene vrste HDMI kablova
  - Ultra High-Speed HDMI<sup>®</sup>/TM kabl (3 m ili kraći)

### USB

Neki USB razvodnici možda neće funkcionisati. Ako USB uređaj koji koristi USB razvodnik nije prepoznat, direktno ga priključite na USB priključak na televizoru.

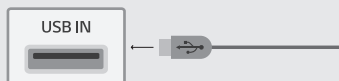

### ✓ Napomena

- Za optimalno povezivanje potrebno je da HDMI kablovi i USB uređaji imaju okvir čija je debljina manja od 10 mm, širina 18 mm, a prečnik žice 8 mm. Upotrebite produžni kabl koji podržava USB 2.0 ili novije verzije ako USB kabl ili USB memorija nisu kompatibilni sa USB priključkom na vašem TV-u.

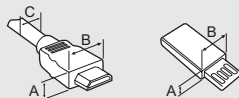

\* A ≤ 10 mm

\* B ≤ 18 mm



\* C ≤ 8 mm

## IR blaster

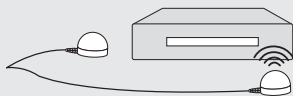
Kontrolišite TV dekoder (kablovska/satelitska/IP/OTT), Blu-ray/DVD plejer, soundbar zvučnik, konzole za igrice itd. korišćenjem infracrvenog (IC) blastera. (Zavisno od zemlje)



### ✓ Napomena

- Povežite kabl IC blastera sa priključkom za IC blaster na televizoru.
- Postavite oba kraja (jedan ili dva) IC blastera ispred spoljašnjeg uređaja, kao što je prikazano na slici u nastavku.
- Koristite podešavanja univerzalnog daljinskog upravljača da biste kontrolisali uređaj. Idite u  →  → [Opšte] → [Uređaji] → [Eksterni uređaji] → [Podešavanja univerzalnog daljinskog upravljača].
- Pričvrstite IC blaster priloženom 3M trakom.

## CI modul

Omogućava prikazivanje kodiranih sadržaja (usluga koje se plaćaju) u režimu digitalne televizije. (U zavisnosti od modela)

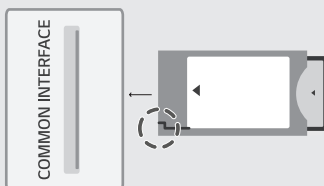

### ✓ Napomena

- Proverite da li je CI modul ubačen u **COMMON INTERFACE** u ispravnom smeru. Ako modul nije ubačen ispravno, to može da dovede do oštećenja televizora i **COMMON INTERFACE**.
- Ako TV ne prikazuje video i audio signale kad je CI+ CAM povezan, obratite se operateru zemaljskog/kablovskog/satelitskog servisa.

## Eksterni uređaji

Podržani su sledeći spoljni uređaji: Blu-ray plejer, HD risiveri, DVD plejeri, videorekorderi, audio sistemi, USB uređaji za skladištenje, PC, igrački uređaji i ostali eksterni uređaji.

### ✓ Napomena

- Povezivanje spoljnih uređaja može se razlikovati u zavisnosti od modela.
- Povežite spoljne uređaje sa televizorom bez obzira na redosled TV priključaka.
- Pre snimanja TV programa na Blu-ray/DVD rekorderu ili videorekorderu proverite da li je ulazni kabl TV signala povezan na televizor preko DVD rekordera ili videorekordera. Da biste dobili više informacija o snimanju, pogledajte priručnik koji se isporučuje sa svakim uređajem.
- Uputstvo za upotrebu potražite u priručniku spoljnog uređaja.
- Ako povezujete igračku konzolu sa televizorom, koristite kabl koji se isporučuje uz igračku konzolu.
- U PC režimu može se pojaviti šum koji potiče od rezolucije, vertikalnog šablona, kontrasta ili osvetljenosti. Ako je šum prisutan, promenite izlaz računara na drugu rezoluciju, promenite brzinu osvežavanja na drugu brzinu i podesite osvetljenje i kontrast u meniju [Slika] sve dok slika ne postane čista.
- U zavisnosti od grafičke kartice, pojedine postavke rezolucije možda neće ispravno raditi u PC režimu.
- Ako se Ultra HD sadržaj reprodukuje na računaru, video ili zvuk mogu povremeno da se prekidaju u zavisnosti od performansi računara. (U zavisnosti od modela)
- Prilikom povezivanja LAN kabla, preporučuje se da koristite CAT 7 kabl. (Samo kada je priložen port LAN.)

# 6 Rešavanje problema

<b>Nije moguće upravljati televizorom pomoću daljinskog upravljača.</b>	<ul style="list-style-type: none"><li>• Proverite senzor za daljinski upravljač na televizoru, a zatim pokušajte opet.</li><li>• Proverite da li ima prepreka između televizora i daljinskog upravljača.</li><li>• Proverite da li baterije rade i da li su pravilno postavljene (⊕ na ⊕, ⊖ na ⊖).</li></ul>
<b>Nema slike i zvuka.</b>	<ul style="list-style-type: none"><li>• Proverite je li uređaj uključen.</li><li>• Proverite da li je kabl za napajanje povezan u zidnu utičnicu.</li><li>• Proverite da li postoji problem u zidnoj utičnici povezivanjem drugih uređaja.</li></ul>
<b>Televizor se iznenada isključuje.</b>	<ul style="list-style-type: none"><li>• Proverite postavke napajanja. Moguće je da je došlo do prekida u napajanju.</li><li>• Proverite da li je funkcija automatskog isključivanja aktivirana na podešavanjima vremena.</li><li>• Ako nema signala na uključenom televizoru, televizor će se automatski isključiti nakon 15 minuta neaktivnosti.</li></ul>
<b>Nema signala prilikom povezivanja na PC (HDMI).</b>	<ul style="list-style-type: none"><li>• Uključite/isključite televizor pomoću daljinskog upravljača.</li><li>• Ponovo povežite HDMI kabl.</li><li>• Kada uključite televizor, ponovo pokrenite računar.</li></ul>
<b>Nenormalan prikaz</b>	<ul style="list-style-type: none"><li>• Ukoliko je uređaj hladan na dodir, prilikom uključivanja može doći do malog „treperenja“. Ovo je uobičajena pojava i ne znači da je uređaj u bilo kom smislu neispravan.</li><li>• Ovaj ekran je unapređen proizvod koji sadrži milione piksela. Na panelu možete da uočite sićušne crne tačke i/ili svetle tačke (belo, crveno, plavo ili zeleno) veličine 1 ppm. One ne predstavljaju kvar i ne utiču na funkcionalnost i pouzdanost uređaja. Ovaj fenomen se pojavljuje i kod uređaja drugih proizvođača i ne podleže pravu na zamenu ili povraćaj novca.</li><li>• Možda ćete uočiti različito osvetljenje i boju panela u zavisnosti od mesta posmatranja (levo/desno/gore/dole). Ovaj fenomen je posledica karakteristika samog panela. On nije povezan sa funkcionalnošću uređaja i ne predstavlja kvar.</li></ul>
<b>Zvuci koje uređaj stvara</b>	<ul style="list-style-type: none"><li>• „Krckanje“: Zvuk krckanja do kojeg dolazi prilikom gledanja ili isključivanja televizora nastaje usled skupljanja plastike usled dejstva toplote i vlage. Ovaj zvuk je uobičajen za uređaje kod kojih je termička deformacija neophodna.</li><li>• Šum električnih kola/zujanje panela: Prekidačko kolo velike brzine koje obezbeđuje jaku struju neophodnu za rad uređaja generiše šum niskog nivoa. Ovaj šum se razlikuje od uređaja do uređaja. On ne utiče na rad i performanse uređaja.</li></ul>



- Proverite da li ste iscedili višak vode ili sredstva za čišćenje sa krpe.
- Nemojte prskati vodu ili sredstvo za čišćenje direktno na ekran televizora.
- Vodite računa da naprskate samo onoliko vode ili sredstva za čišćenje koliko je dovoljno na suhu krpu za brisanje ekrana.

# 7 Specifikacije

(Zavisno od zemlje)

Specifikacije prenosa				
	Digitalna televizija			Analogna televizija
Televizijski sistem	DVB-T/T2, DVB-C, DVB-S/S2			PAL B/B, PAL B/G, PAL D/K, PAL-I, SECAM B/G, SECAM D/K, NTSC-M
Pokrivenost programa	DVB-S/S2 <sup>1)</sup>	DVB-C <sup>1)</sup>	DVB-T/T2 <sup>1)</sup>	46 do 862 MHz
	950 do 2.150 MHz	46 do 890 MHz	VHF III : 174 do 230 MHz UHF IV : 470 do 606 MHz UHF V : 606 do 862 MHz S opseg II : 230 do 300 MHz S opseg III : 300 do 470 MHz	
Maksimalni broj programa koji se mogu sačuvati	6.000		3.000	
Impedansa spoljne antene	75 Ω			
CI modul (Š x V x D)	100,0 mm x 55,0 mm x 5,0 mm			

1) Samo za modele koji podržavaju DVB-T2/C/S2.

## Specifikacije bežičnog modula (LGSBWAC95)

### Bežični LAN (IEEE 802.11a/b/g/n/ac)

Frekvencijski opseg	Izlazna snaga (maksimalna)
2.400 do 2.483,5 MHz	19 dBm
5.150 do 5.725 MHz	18 dBm
5.725 do 5.850 MHz	13,5 dBm

### Bluetooth

Frekvencijski opseg	Izlazna snaga (maksimalna)
2.400 do 2.483,5 MHz	9 dBm

Budući da se kanali iz opsega razlikuju u zavisnosti od države, korisnik ne može da izmeni ili prilagodi radnu frekvenciju. Ovaj uređaj je konfigurisan prema tabeli regionalnih frekvencija.

Zbog bezbednosti korisnika, tokom montaže i rada uređaj treba da se nalazi najmanje 20 cm od korisnika.

### Uslovi okoline

Radna temperatura	Od 0 °C do 40 °C
Radna relativna vlažnost	Manja od 80 %
Temperatura za skladištenje	Od -20 °C do 60 °C
Relativna vlažnost skladištenja	Manja od 85 %

- Da biste saznali informacije u vezi sa napajanjem i potrošnjom energije, pogledajte oznaku na proizvodu.
  - Uobičajena potrošnja energije se meri u skladu sa standardom IEC 62087 ili propisima o energiji u svakoj državi.
    - \* Kod nekih modela, etiketa se nalazi unutar na unutrašnjoj strani poklopca priključka za spoljašnji uređaj.
    - \* U zavisnosti od modela ili države, uobičajena potrošnja energije se možda ne nalazi na etiketi.

## | Napomena sa informacijama o softveru otvorenog koda

Da biste dobili izvorni kod pod GPL, LGPL, MPL i drugim licencama otvorenog izvornog koda koje su sadržane u ovom proizvodu, posetite <https://opensource.lge.com>.

Pored izvornog koda, možete da preuzmete i sve navedene uslove licence, odricanja od garancije i obaveštenja o autorskim pravima.

Kompanija LG Electronics takođe pruža mogućnost slanja izvornog koda na CD-ROM-u, pod uslovom da pokrijete te troškove (koji obuhvataju cenu medija i troškove slanja i isporuke), za šta je neophodno da pošaljete zahtev kompaniji LG Electronics na e-adresu: [opensource@lge.com](mailto:opensource@lge.com).

Ova ponuda važi tri godine od naše poslednje isporuke ovog proizvoda. Ova poruka važi za sve koji su upoznati sa ovom informacijom.

## | Licence

**HDMI**™  
HIGH-DEFINITION MULTIMEDIA INTERFACE

**HGE** Advance™  
Covered by patents at [patentlist.accessadvance.com](http://patentlist.accessadvance.com)

**QUICK SET**®

(Samo model sa podrškom za magični daljinski upravljač)

# 8 Mere predostrožnosti za zaštitu ekrana OLED televizora

Za razliku od standardnih LED/LCD televizora, OLED televizori proizvode sliku koja emituje svetlost za svaki piksel gde se postiže savršena crna boja i prikazuju jasne slike bez zamućenja.

Zbog prirode organskih materijala koji se koriste za postizanje kvaliteta slike visoke rezolucije, kod OLED televizora može nastati zadržavanje slike na ekranu, što može biti trajna pojava. Ova pojava se javlja kod svih OLED panela i iako preporučeni režimi slike mogu da smanje zadržavanje slike, aktuelna tehnologija ne može u potpunosti to da spreči.

Prikaz iste slike tokom dužeg perioda ili slike koje se ponavljaju mogu da dovedu do zadržavanja slike na ekranu, što je uobičajena pojava kod televizora sa OLED panelima zbog prirode proizvoda. Ovaj proizvod ima ugrađenu funkciju zaštite ekrana. Izbegavajte prikazivanje slika koje će verovatno dovesti do zadržavanja slike i pratite preporuke.

## Slike koje će verovatno dovesti do zadržavanja slike

- Slike sa crnim površinama na vrhu i dnu i/ili na levoj i desnoj strani ekrana.
- Slike čiji je odnos stranica slike 4:3 ili 21:9.
- Slike koje se ne pomeraju tokom dužeg perioda, kao što je broj kanala, logotip stanice, ikonica igračke konzole, meni TV dekodera itd.
- Druge slike koje se ne pomeraju ili slike koje se ponavljaju.

## Pokretanje funkcije [Čišćenje piksela] za zaštitu ekrana OLED televizora

OLED televizor je opremljen funkcijom Čišćenje piksela u cilju samostalne provere statusa ekrana i sprečavanja zadržavanja slike. Ova funkcija se automatski aktivira kada se televizor isključi nakon nekoliko časova kumulativne upotrebe (dnevno) ili nakon 2.000 časova kumulativne upotrebe (godišnje).





Dok ova funkcija radi, na vrhu i dnu ekrana mogu se pojaviti horizontalne linije.



Funkcija čišćenja piksela radi oko 1 sat i zahteva da kabl za napajanje i napajanje budu povezani sa proizvodom.

- Da biste ovu funkciju pokrenuli ručno, pritisnite dugme  na daljinskom upravljaču, idite na opciju  → [Podrška] → [Održavanje OLED ekrana] → [Održavanje OLED panela] i pritisnite [Čišćenje piksela].

## Preporuke za smanjenje zadržavanja slike

---

Kada duži period gledate televizor, pritisnite dugme  na daljinskom upravljaču, idite na  → [Slika] → [Izaberi režim] i podesite režim na , idite u opciju [Napredna podešavanja] → [Osjetljenje] i podesite opciju [Osjetljenje OLED piksela] na niži nivo. Pored toga, pritisnite dugme  na daljinskom upravljaču  → [Podrška] → [Održavanje OLED ekrana] → [Održavanje OLED panela] i podesite vrednost [Podesite osvetljenost logotipa] na [Jako].

Kada se prikazuju slike sa crnim trakama na gornjoj/donjoj/levoj/desnoj strani ekrana, pritisnite dugme  na daljinskom upravljaču, pritisnite  i idite na opciju [Slika] → [Odnos stranica slike] → [Izbor korisnika] → [Vertikalno uvećanje] ili [4-smerno uvećavanje] da biste uklonili crne trake.

Isključite menije za podešavanje uređaja, kao što su TV dekoderi tako da se oni ne prikazuju na ekranu dugo.

---

### Napomena

- Kada se na ekranu dugo prikazuje jedna fiksna slika, osvetljenost ekrana će se automatski smanjiti, a zatim vratiti nakon promene sadržaja ekrana. Ovo je normalna funkcija za smanjenje zadržavanja slike.



Model i serijski broj proizvoda nalaze se na poleđini i na bočnoj strani proizvoda. Možete ih zabeležiti u nastavku u slučaju da vam ikada zatreba servisiranje.

Model

---

Serijski br.