



Escaneja el codi QR
per veure el manual.



MANUAL DE L'USUARI

FRIGORÍFIC- CONGELADOR



Abans de començar la instal·lació, llegeixi atentament aquestes instruccions. Això simplificarà la instal·lació i garantirà que el producte s'instal·li de manera correcta i segura. Guardi aquestes instruccions a prop del producte després de la instal·lació per a futures consultes.

CATALÀ



MFL71782469
Rev.05_031626

www.lg.com

Copyright © 2023-2026 LG Electronics. All Rights Reserved

ÍNDEX

Aquest manual pot contenir imatges o continguts diferents del model que ha adquirit.

Aquest manual està subjecte a revisió per part del fabricant.

INSTRUCCIONS DE SEGURETAT

LLEGIU TOTES LES INSTRUCCIONS ABANS D'UTILITZAR L'APARELL	4
ADVERTÈNCIA	4
PRECAUCIÓ	10

INSTAL·LACIÓ

Abans d'instal·lar	13
Treure la porta del frigorífic i del congelador	14
Connectar amb la línia d'aigua	17
Anivellar i alinear les portes	18
Encendre l'aparell	21
Traslladar l'aparell	21

FUNCIONAMENT

Abans d'utilitzar l'aparell	23
Característiques del producte	26
Panell de control	30
Dispensador de gel i aigua	32
Màquina de gel automàtica	34
InstaView	38
Door in Door	38
Extra Space	39
Calaix	39
Prestatge	40
Cistella de la porta	42

FUNCIONS INTEL·LIGENTS

Aplicació LG ThinQ	43
Diagnòstic intel·ligent	45

MANTENIMENT

Neteja	46
Filtre d'aire	47

Filtre d'aigua48

SOLUCIONAR PROBLEMES

Abans de trucar al servei de reparacions50

APÈNDIX

CURA DEL MEDI AMBIENT59

INSTRUCCIONS DE SEGURETAT

LLEGIU TOTES LES INSTRUCCIONS ABANS D'UTILITZAR L'APARELL

Les següents directrius de seguretat tenen l'objectiu d'evitar riscos o danys imprevistos deguts a un funcionament insegur o incorrecte de l'aparell.

Les directrius es divideixen en **"ADVERTÈNCIA"** i **"PRECAUCIÓ"**, tal com es descriu a continuació.

Missatges de seguretat



Aquest símbol es mostra per indicar qüestions i operacions que poden suposar un risc. Llegiu atentament la part amb aquest símbol i seguïu les instruccions per evitar riscos.



ADVERTÈNCIA

Indica que no seguir les instruccions pot causar lesions greus o la mort.



PRECAUCIÓ

Indica que no seguir les instruccions pot causar lesions lleus o danys al producte.

ADVERTÈNCIA

ADVERTÈNCIA

Per reduir el risc d'explosió, incendi, mort, descàrrega elèctrica, lesions o escaldades a les persones quan utilitzeu aquest producte, seguïu les precaucions bàsiques, incloses les següents:

Seguretat tècnica

- Aquest aparell pot ser utilitzat per infants a partir de 8 anys i per persones amb una disminució de les capacitats físiques, sensorials o intel·lectuals o sense experiència ni coneixements si reben supervisió

o instruccions relatives a un ús prudent de l'aparell i entenen els riscos que això comporta. Els infants no han de jugar amb l'aparell. La neteja i el manteniment de l'usuari no els poden fer infants sense supervisió.

- Aquest aparell no està pensat per ser utilitzat per persones (inclosos nens) amb capacitats físiques, sensorials o mentals reduïdes, o amb manca d'experiència i coneixements, tret que hagin rebut la supervisió o instruccions sobre l'ús de l'aparell per part d'una persona responsable de la seva seguretat. Cal vigilar que els nens no juguin amb l'aparell.
- Els nens de 3 a 8 anys poden carregar i descarregar aparells frigorífics.
- Els usos previstos d'aquest aparell són les aplicacions domèstiques o similars com ara:
 - àrees de cuina de personal en botigues, oficines i altres entorns de treball;
 - cases de camp i per clients en hotels, motels i altres entorns de tipus residencial;
 - entorns de tipus allotjament i esmorzar;
 - servei d'àpats i aplicacions similars no comercials.
- Aquest aparell frigorífic no està destinat a ser utilitzat com a aparell encastat.
- Aquest aparell no és per a ús en instal·lacions portàtils o mòbils, com ara usos marins o de vehicles recreatius, on estarà en moviment mentre funciona.



Aquest símbol us alerta sobre materials inflamables que poden encendre's i provocar un incendi si no aneu amb compte.

- Aquest aparell conté una petita quantitat de refrigerant isobutà (R600a), que també és combustible. En transportar i instal·lar l'aparell, aneu amb compte de no malmetre cap peça del circuit de refrigeració.

- El refrigerant i el gas aïllant utilitzats en l'aparell requereixen procediments especials d'eliminació. Consulteu al servei tècnic o a una persona amb qualificació similar abans d'eliminar-los.
- No malmeteu el circuit refrigerant.
- Si el cable d'alimentació està malmès o l'orifici de la presa de corrent està solt, ha de substituir-se. No utilitzeu el cable d'alimentació i poseu-vos en contacte amb un centre de servei autoritzat per evitar situacions de perill.
- No col·loqueu diverses preses de corrent portàtils o fonts d'alimentació portàtils en la part posterior de l'aparell.
- Connecteu l'endoll de manera segura a la presa de corrent després d'eliminar completament la humitat i la pols.
- No desconnecteu mai l'aparell estirant el cable d'alimentació. Agafeu sempre l'endoll amb fermesa i estireu-lo directament de la presa de corrent.
- Mantingueu les obertures de ventilació, en el recinte de l'aparell o en l'estructura incorporada, lliures d'obstruccions.
- No guardeu substàncies explosives, com ara aerosols amb propel·lent inflamable, en aquest aparell.
- Transporteu l'aparell únicament en posició vertical i no l'inclineu.
- En col·locar l'aparell, assegureu-vos que el cable d'alimentació no quedi atrapat ni es malmeti.
- No utilitzeu dispositius mecànics o altres mitjans per accelerar el procés de descongelaçió.
- No utilitzeu un assecador de mà per assecat l'interior de l'aparell ni col·loqueu una espelma en el seu interior per eliminar les olors.
- No utilitzeu aparells elèctrics dins dels compartiments d'emmagatzematge d'aliments de l'aparell, tret que siguin del tipus recomanat pel fabricant.
- Assegureu-vos de no introduir cap part del cos, com la mà o el peu, en moure l'aparell.
- Desconnecteu el cable d'alimentació abans de netejar l'interior o l'exterior de l'aparell. No polvoritzeu aigua o substàncies inflamables (pasta de dents, alcohol, diluent, benzè, líquid inflamable, abrasiu,

etc.) sobre l'interior o l'exterior de l'aparell per netejar-lo. No netegeu l'aparell amb raspalls, draps o esponges de superfície rugosa o de material metàl·lic.

- Només el personal qualificat del servei tècnic d'LG Electronics ha de desmuntar o reparar l'aparell.

Risc d'incendi i materials inflamables

- Si es detecta una fuga, eviteu qualsevol flama o font potencial d'ignició i ventileu l'habitació en la qual es trobi l'aparell durant diversos minuts. Per evitar la formació d'una mescla de gas i aire inflamable en cas de fuga en el circuit frigorífic, la grandària del local en el qual s'utilitza l'aparell ha de correspondre a la quantitat de refrigerant utilitzada. El local ha de tenir una grandària d'1 m² per cada 8 g de refrigerant R600a a l'interior de l'aparell.
- Les fugues de refrigerant per les canonades podrien incendiar-se o provocar una explosió.
- La quantitat de refrigerant del vostre aparell s'indica en la placa d'identificació de l'interior de l'aparell.

Instal·lació

- Aquest aparell només el poden transportar dues o més persones que el puguin subjectar de manera segura.
- Instal·leu l'aparell en una superfície ferma i anivellada.
- No instal·leu l'aparell en un lloc humit i polsós. No instal·leu ni emmagatzemeu l'aparell a l'exterior ni a llocs exposats a condicions meteorològiques com ara la llum solar directa, el vent, la pluja o temperatures sota zero.
- No col·loqueu l'aparell a la llum directa del sol ni l'exposeu a la calor d'aparells de calefacció com ara estufes o calefactores.
- Aneu amb compte de no exposar la part posterior de l'aparell en instal·lar-lo.
- Instal·leu l'aparell en un lloc on sigui fàcil desendollar-lo.
- Aneu amb compte de no deixar caure la porta de l'aparell durant el muntatge o desmuntatge.

- Aneu amb compte de no pessigar, aixafar o malmetre el cable d'alimentació durant el muntatge o desmuntatge de la porta de l'aparell.
- Aneu amb compte de no apuntar l'endoll cap amunt ni deixar que l'aparell es recolzi en l'endoll.
- No connecteu un adaptador d'endoll o altres accessoris a l'endoll d'alimentació.
- No modifiqueu ni prolongueu el cable d'alimentació.
- Assegureu-vos que la presa de corrent està correctament connectada a terra i que la clavilla de terra del cable d'alimentació no està malmesa ni desconnectada de l'endoll. Per a més detalls sobre la connexió a terra, informeu-vos en un centre d'informació al client d'LG Electronics.
- Aquest aparell està equipat amb un cable d'alimentació que té un conductor de connexió a terra de l'equip i un endoll d'alimentació amb connexió a terra. L'endoll ha de connectar-se a una presa de corrent adequat que estigui instal·lada i connectada a terra d'acord amb tots els codis i ordenances locals.
- No poseu mai en marxa un aparell que presenti signes de deterioració. En cas de dubte, consulteu al vostre distribuïdor.
- Llenceu tots els materials d'emalatge (com ara bosses de plàstic i escuma de poliestirè) de manera que els nens no hi tinguin accés. Els materials d'emalatge poden provocar asfíxia.
- No connecteu l'aparell a un adaptador multiendoll que no disposi de cable d'alimentació (muntat.)
- L'aparell ha de connectar-se a una línia d'alimentació exclusiva amb fusibles independents.
- No utilitzeu una presa de corrent múltiple que no estigui degudament connectada a terra (portàtil). En cas d'utilitzar una presa múltiple amb connexió a terra adequada (portàtil), utilitzeu una presa múltiple amb la capacitat de corrent nominal del cable d'alimentació o superior i utilitzeu la presa múltiple només per a l'aparell.

Funcionament

- No utilitzeu l'aparell per a cap altre fi (emmagatzematge de materials mèdics o experimentals o enviament) que no sigui l'emmagatzematge domèstic d'aliments.
- Si penetra aigua en les parts elèctriques de l'aparell, desconnecteu l'endoll i poseu-vos en contacte amb un centre d'informació al client d'LG Electronics.
- Desendol·leu la clavilla d'alimentació durant tempestes elèctriques fortes o llampecs, o quan no aneu a utilitzar l'aparell durant un llarg període de temps.
- No toqueu l'endoll ni els controls de l'aparell amb les mans humides.
- No doblegueu en excés el cable d'alimentació ni hi col·loqueu objectes pesats a sobre.
- Desendol·leu immediatament l'endoll i poseu-vos en contacte amb un centre d'informació al client d'LG Electronics si detecteu un soroll estrany, olor o fum que surt de l'aparell.
- No col·loqueu les mans ni objectes metàl·lics dins de la zona d'emissió d'aire fred, la coberta o la reixeta d'alliberament de calor de la part posterior.
- No forceu excessivament ni colpegeu la tapa posterior de l'aparell.
- Aneu amb compte amb els nens que es trobin a prop quan obriu o tanqueu la porta de l'aparell. La porta pot colpejar el nen i causar-li lesions.
- Eviteu el perill que els nens quedin atrapats dins de l'aparell. Un nen atrapat a l'interior de l'aparell pot sofrir asfíxia.
- No introduïu animals, com ara mascotes, a l'aparell.
- No col·loqueu objectes pesats o fràgils, recipients plens de líquid, substàncies combustibles, objectes inflamables (com a espelmes, llums, etc.) ni aparells de calefacció (com ara estufes, calefactors, etc.) sobre l'aparell.
- No col·loqueu cap aparell electrònic (com ara calefactors i telèfons mòbils) dins de l'aparell.
- Si hi ha una fuga de gas (isobutà, propà, gas natural, etc.), no toqueu l'aparell ni l'endoll i ventileu la zona immediatament. Aquest aparell

utilitza un gas refrigerant (isobutà, R600a). Encara que utilitza una petita quantitat del gas, continua sent un gas combustible. Una fuga de gas durant el transport, la instal·lació o el funcionament de l'aparell pot provocar un incendi, una explosió o lesions si es produeixen espurnes.

- No utilitzeu ni emmagatzemeu substàncies inflamables o combustibles (èter, benzè, alcohol, productes químics, GLP, aerosols combustibles, insecticides, ambientadors, cosmètics, etc.) prop de l'aparell.
- Aquest aparell incorpora una presa de terra amb finalitats funcionals.
- Connecteu-lo únicament al subministrament d'aigua potable.
 - Si està connectat a un subministrament d'aigua, connecteu-lo només a un subministrament d'aigua potable.
- Ompliu només amb aigua potable.
 - Si utilitzeu una màquina de gel o un dipòsit dispensador d'aigua, assegureu-vos d'omplir-lo només amb aigua potable.

Eliminació

- Quan rebutgeu l'aparell, retireu la junta de la porta deixant els prestatges i les cistelles en el seu lloc i mantingueu als nens allunyats de l'aparell.

PRECAUCIÓ

PRECAUCIÓ

Per reduir el risc de lesions lleus, avaries o danys al producte o a l'habitatge quan utilitzeu aquest producte, seguiu les precaucions bàsiques, incloses les següents:

Instal·lació

- Un cop desembalat, comproveu que l'aparell no hagi sofert danys durant el transport.

- Espereu almenys 3 o 4 hores perquè el circuit frigorífic funcioni a ple rendiment.
- Moveu l'aparell amb cura sobre terres delicats per evitar danys.

Funcionament

- No toqueu els aliments congelats ni les peces metàl·liques del compartiment del congelador amb les mans mullades o humides. Pot provocar congelació.
- No col·loqueu recipients de vidre, ampolles o llaunes (especialment les que continguin begudes gasoses) en el compartiment del congelador, els prestatges o la glaçonera que vagin a estar exposats a temperatures sota zero.
- El cristall temperat de la part frontal de la porta de l'aparell o dels prestatges pot resultar danyat per un impacte. Si es trenca, no el toqueu amb les mans.
- No us pengeu de les portes de l'aparell, del magatzem o de la prestatgeria.
- No guardeu una quantitat excessiva d'ampolles d'aigua o recipients per a guarnicions en les cistelles de les portes.
- No obriu ni tanqueu la porta de l'aparell amb excessiva força.
- Si la frontissa de la porta de l'aparell està malmesa o no funciona correctament, deixeu d'utilitzar l'aparell i poseu-vos en contacte amb un servei tècnic autoritzat.
- Eviteu que els animals mosseguin el cable d'alimentació o la mànega d'aigua.
- No mengeu mai aliments congelats immediatament després d'haver-los tret del congelador.
- Procureu no enxampar-vos una mà o un peu en obrir o tancar la porta de l'aparell o la porta dins de la porta.

Manteniment

- Aquest aparell està equipat amb un llum interior LED que no requereix manteniment. No retireu la coberta ni el llum LED per

intentar reparar-lo o canviar-lo. Poseu-vos en contacte amb un centre d'informació al client d'LG Electronics.

- No netegeu els prestatges de cristall ni les tapes amb aigua calenta quan estiguin freds. Podrien trencar-se si s'exposen a canvis bruscos de temperatura.
- No col·loqueu els prestatges boca avall. Els prestatges podrien caure's.
- Per eliminar el gel de l'aparell, poseu-vos en contacte amb un centre d'informació al client d'LG Electronics.
- Rebutgeu el gel de l'interior de la glaçonera del compartiment congelador durant un tall de corrent prolongat.

INSTAL·LACIÓ

Abans d'instal·lar

Dimensions i distàncies

Una distància massa petita dels elements adjacents pot provocar la degradació de la capacitat de congelació i l'augment dels costos d'electricitat. Deixeu més de 50 mm d'espai lliure entre la part posterior de l'aparell i la paret en instal·lar l'aparell.

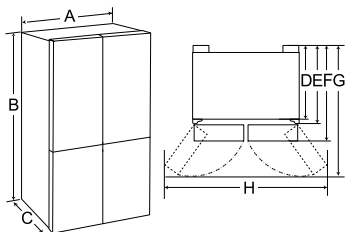

-	Mida (mm)		
	Tipus 1	Tipus 2	Tipus 3
A	914	914	914
B	1 792	1 792	1 792
C	918	729	733
D	808	619	623
E	873	684	688
F	918	729	733
G	1 293	1 104	1 108
H	1 667	1 667	1 667

NOTA

- Podeu determinar el tipus d'aparell mitjançant l'etiqueta de l'interior de l'aparell.

Temperatura de l'ambient

- L'aparell està dissenyat per funcionar dins d'un rang limitat de temperatures de l'ambient, depenent de la zona climàtica.
- Les temperatures internes poden veure's afectades per la ubicació de l'aparell, la temperatura ambient, la freqüència d'obertura de la porta, etc.
- La classe climàtica s'indica en l'etiqueta de característiques de l'aparell.

Classe climàtica	Rang de temperatura ambient °C
SN (Temperat extens)	+10 - +32
N (Temperat)	+16 - +32
ST (Subtropical)	+16 - +38 / +18 - +38**
T (Tropical)	+10 - +43* / +16 - +43 / +18 - +43**

* Austràlia, l'Índia, Kenya

** Argentina

NOTA

- Els aparells classificats de SN a T estan destinats a ser utilitzats a una temperatura ambient compresa entre 10 °C i 43 °C.

Accessoris

*1 Aquesta característica només està disponible en alguns models.

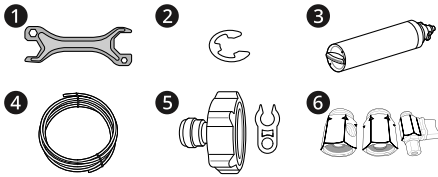

- 1 Clau*1
- 2 C-Clip (Anell elàstic)*1
- 3 Filtre d'aigua*1
- 4 Tub d'aigua*1
- 5 Connector del tub i clip*1
- 6 Connector del tub i vàlvula*1

Treure la porta del frigorífic i del congelador

Si la porta d'entrada és massa estreta perquè passi l'aparell, retireu les portes de l'aparell i passeu-lo lateralment.

⚠️ ADVERTÈNCIA

- Desconnecteu el cable d'alimentació, el fusible de la casa o el disjuntor abans d'instal·lar, treure les portes o netejar l'aparell. L'incompliment d'aquestes instruccions pot provocar la mort, un incendi o una descàrrega elèctrica.

Desmuntar la tapa de la frontissa

Retireu els caragols de la coberta de la frontissa situada en la part superior de l'aparell. Traieu el

ganxo (no visible), situat en la part inferior de la cara frontal de la coberta amb un tornavís pla.

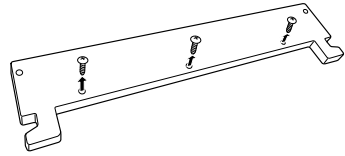

Desmuntar la porta esquerra del frigorífic

- 1 La línia de subministrament d'aigua està connectada a la part superior dreta de la part posterior de l'aparell. Subjecteu la connexió del subministrament d'aigua i premeu amb suavitat la pinça 1 per desenganxar la línia de subministrament d'aigua, aleshores descaragoleu la coberta del tub de plàstic per extreure el tub fàcilment. Quan torneu a muntar la porta, assegureu-vos que la línia de subministrament estigui ben ficada fins al final de manera que només es vegi una línia negra sobre el tub. En cas contrari es podria provocar una gran fuga d'aigua.

- Les connexions poden variar segons el model.
- Tipus A*1

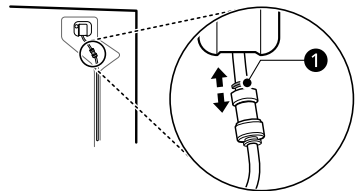

- Tipus B*1

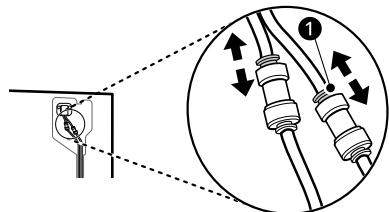

*1 Aquesta característica només està disponible en alguns models.

NOTA

- Desmuntar/Muntar les línies d'aigua

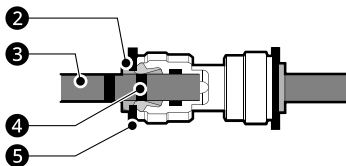

2 Pinça 3 Tub 4 Línia d'inserció 5 Clip

- 2 Estireu les línies de subministrament d'aigua 6 enfora. Desconnecteu tots els arnesos dels cables 7. Descaragoleu el cable de terra 8.

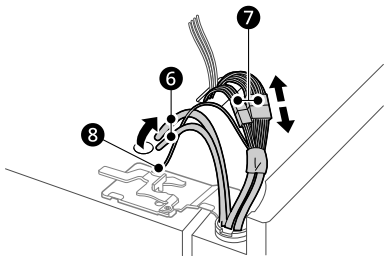

NOTA

- El nombre de línies de subministrament d'aigua pot variar segons el model.

- 3 Gireu la palanca de la frontissa 9 en el sentit contrari de les agulles del rellotge. Allibereu la frontissa superior 10 del pestell de la palanca de la frontissa 11.

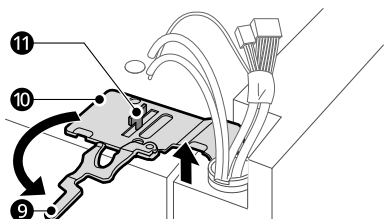

⚠ PRECAUCIÓ

- En aixecar la frontissa per a alliberar-la del pestell, aneu amb compte que la porta no caigui cap endavant.

- 4 Traieu la porta del passador de la frontissa central i retireu-la.

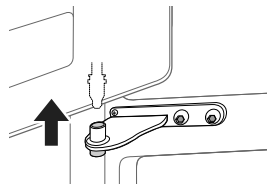

⚠ PRECAUCIÓ

- Col·loqueu la porta, amb la part interior cap amunt, sobre una superfície que no ratlli.

Desmuntar la porta dreta del frigorífic

- 1 Desconnecteu tots els cables 1. Descaragoleu el cable de terra 2.

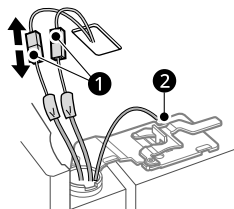

NOTA

- El nombre de cables pot variar segons el model.
- El cable de terra només hi és en alguns models.

- 2** Gireu la palanca de la frontissa **3** en el sentit de les agulles del rellotge. Allibereu la frontissa superior **4** del pestell de la palanca de la frontissa **5**.

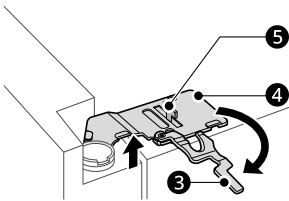

⚠ PRECAUCIÓ

- En aixecar la frontissa per a alliberar-la del pestell de la palanca de la frontissa, aneu amb compte que la porta no caigui cap endavant. Es recomana que dos o més persones s'encarreguin de desmuntar i tornar a muntar la porta.

- 3** Aixequiu la porta dreta del frigorífic fins que quedi lliure del conjunt de frontissa central.

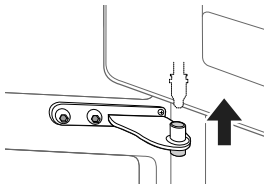

⚠ PRECAUCIÓ

- Col·loqueu la porta sobre una superfície que no ratlli amb la cara interior cap amunt.

Retirar la porta del frigorífic

- 1** Retireu els dos pernys de la frontissa.

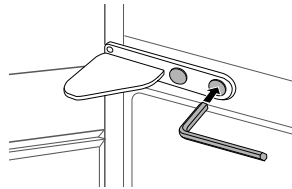

- 2** Gireu la frontissa per aixecar l'extrem pivotant i poder aixecar la porta. Traieu la porta del passador de la frontissa inferior i retireu-la.

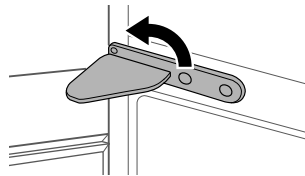

- 3** Retireu la porta aixecant-la del passador de la frontissa inferior.

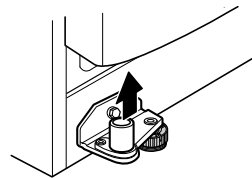

Tornar a posar la porta de la nevera i del congelador

Torneu a muntar les portes seguint l'ordre invers al del seu desmuntatge una vegada que hàgiu passat l'aparell per totes les portes d'accés.

⚠ PRECAUCIÓ

- Instal·leu la porta dreta del frigorífic primer.

NOTA

- Desmuntar/Muntar les línies d'aigua.

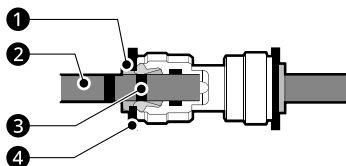

1 Pinça 2 Tub 3 Línia d'inserció 4 Clip

- Introduïu amb compte el tub fins que una de les línies del tub sigui visible. Estireu el tub per assegurar-vos que estigui ben ajustat.

Correcte	
Incorrecte	

- Si l'extrem del tub d'aigua està malmès, s'hauria de tallar per assegurar que no tindrà una fuga quan es torni a ajustar.

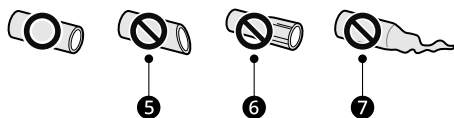

5 Tort 6 Malmès 7 Estirat

Connectar amb la línia d'aigua

Aquesta característica només està disponible en alguns models.

Requeriments del subministrament d'aigua

Connecteu l'aparell a una font d'aigua freda amb una pressió d'entrada d'aigua màxima que no sigui superior a 1,0 MPa. Es recomana una pressió

d'aigua entre 138 kPa i 827 kPa per a un funcionament òptim del dispensador d'aigua. Si s'instal·la el frigorífic en una zona amb alta pressió d'aigua (més de 872 kPa), cal instal·lar una vàlvula reductora de pressió. Si el frigorífic s'instal·la en una zona amb baixa pressió d'aigua (menys de 138 kPa), podeu instal·lar una bomba auxiliar per compensar la baixa pressió. Poseu-vos en contacte amb un fontaner si no sabeu com comprovar la pressió de l'aigua.

Si el subministrament d'aigua freda té connectat un sistema de filtració d'aigua per osmosi inversa, la pressió de l'aigua del sistema d'osmosi inversa ha de ser com a mínim 138 kPa.

⚠️ ADVERTÈNCIA

- Desendol·leu l'aparell abans de fer cap acció de connectar la línia d'aigua. En cas contrari, es poden produir descàrregues elèctriques.
- Connecteu la línia d'aigua només a una font d'aigua freda. En cas contrari, el filtre d'aigua podria funcionar malament. Els cops d'ariet (els cops de l'aigua a les canonades) a les canonades domèstiques pot malmetre parts de l'aparell i provocar fugites o inundacions.
- Connecteu-lo únicament al subministrament d'aigua potable.
- La connexió de la línia d'aigua l'ha de dur a terme un lampista qualificat i seguint les lleis i regulacions locals sobre la qualitat de l'aigua.

NOTA

- La garantia de l'aparell no cobreix la instal·lació de la línia d'aigua.

Connectar l'aigua a l'aparell

- 1 Descaragoleu la brida metàl·lica de rosca de la part posterior de l'aparell i col·loqueu-la a un dels extrems del tub d'aigua.

- 2** Empenyeu fermament el tub d'aigua a la vàlvula de l'entrada d'aigua i ajusteu la brida de rosca.

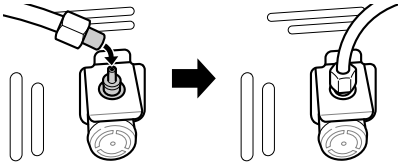

Connectar amb l'aixeta d'aigua

Aquesta característica només està disponible en alguns models.

- 1** Empenyeu el tub d'aigua pel forat del connector de l'aixeta inclòs amb els accessoris. Hauríeu de mantenir el tub subjectat fermament mentre empenyeu el connector pel tub.

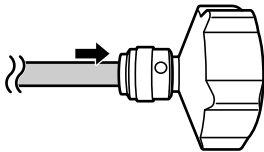

- 2** Assegureu-vos que el disc de goma estigui ben col·locat a l'interior del connector de l'aixeta abans de cargolar-lo a l'aixeta.

- Pot ser que calgui adquirir un connector o adaptador per separat si el ràncord de l'aixeta no coincideix amb la mida de la rosca del connector inclòs.

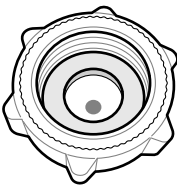

NOTA

Només per Alemanya

- Connecteu l'aparell només a l'aixeta d'aigua amb un aparell de seguretat (d'acord amb EN 1717) per evitar beure aigua contaminada degut al reflux d'aigua.
- Per assegurar-vos-en, si us plau, demaneu-ho al vostre instal·lador. En cas que l'aixeta d'aigua no tingui una vàlvula de prevenció de reflux (d'acord amb EN 1717), heu d'utilitzar entre l'aixeta d'aigua i el tub d'entrada d'aigua, una vàlvula de prevenció de reflux extra que compleixi amb l'ordenança alemanya sobre l'aigua potable.

Comprovar la connexió d'aigua

- 1** Obriu el subministrament d'aigua i enceneu l'aparell. Comproveu atentament tots els ràncords per trobar possibles fuites provocades per tubs mal ajustats.
- 2** Mantingueu premut el botó **Water Filter** durant tres segons. El nou filtre d'aigua s'ha activat.
- 3** Col·loqueu un got sota el dispensador d'aigua per verificar que l'aigua circuli per l'aparell.
- 4** Comproveu que no hi hagi fuites del tub de connexió i els acoblaments un altre cop.

Anivellar i alinear les portes

Abans de començar

Quan les portes de l'aparell semblin estar desnivellades, seguiu les següents instruccions per alinear les portes.

NOTA

• La clau pot variar segons el model. Se us proporcionarà una de les claus disponibles.

- Clau tipus A

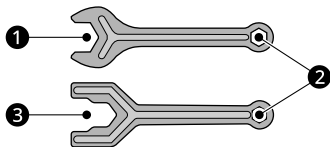

- Clau tipus B

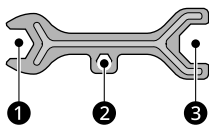

- Clau tipus C

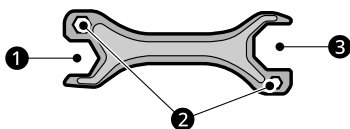

- Clau tipus D

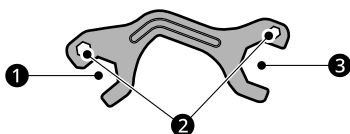

Utilitzeu la clau ❶ per ajustar-ne l'alçada fent girar la pota anivelladora cap a l'esquerra per aixecar l'aparell o cap a la dreta per fer-lo baixar.

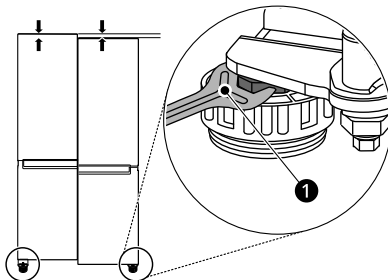

Alineació de la porta del congelador

Si la porta de l'aparell no està anivellada, reguleu la diferència d'alçada de la porta de l'aparell.

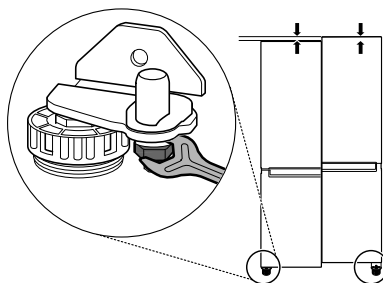

1 Obriu la porta i utilitzeu la clau ❶ per afloixar la femella de retenció fent-la girar cap a l'esquerra.

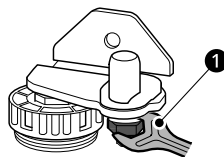

Anivellar l'aparell

L'aparell disposa de dues potes anivelladores davanteres. Ajusteu les potes per modificar la inclinació de davant cap enrere o de costat a costat. Si l'aparell sembla inestable o les portes no es tanquen amb facilitat, ajusteu la inclinació de l'aparell seguint les instruccions que s'indiquen a continuació.

És normal que l'aparell s'inclini cap enrere encara que les potes davanteres estiguin completament girades.

- 2** Utilitzeu la clau **2** per regular-ne l'alçada fent girar l'eix de la frontissa regulable cap a l'esquerra o la dreta.

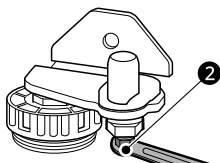

⚠ PRECAUCIÓ

- No reguleu l'alçada de la porta de l'aparell més de 3 mm.

- 3** Utilitzeu la clau **1** per fixar la femella de retenció fent-la girar cap a la dreta.

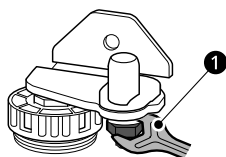

NOTA

- Pot ser que no sigui possible anivellar les portes quan el terra no estigui anivellat o sigui de construcció feble o deficient.
- El frigorífic és pesat i ha d'instal·lar-se sobre una superfície rígida, plana i sòlida.
- Alguns terres de fusta poden causar dificultats d'anivellament si es flexionen excessivament.

Alineació de la porta esquerra del frigorífic

Aparell tipus A

Obriu la porta del frigorífic i utilitzeu la clau **3** per fer girar el pern de la frontissa de la porta.

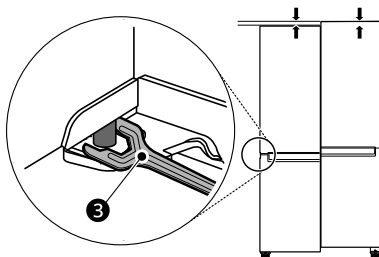

Aparell tipus B

El C-Clip (anell elàstic) pot variar segons el model.

- C-Clip tipus A



Si la porta està massa baixa, aixequen la porta esquerra i utilitzeu unes alicates de punta llarga per inserir els C-Clips fins que totes dues portes estiguin anivellades.

- C-Clip tipus B



Si la porta està massa baixa, aixequen la porta esquerra i introduïu-hi només un C-Clip amb el gruix adequat.

- Si ja hi ha un C-Clip inserit en la frontissa central, retireu el C-Clip abans d'inserir un nou C-Clip.

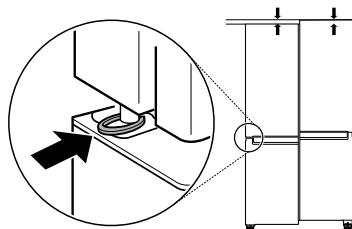

⚠ PRECAUCIÓ

- La porta és pesada. Per a evitar lesions, compteu amb dues o més persones per a aixecar i alinear la porta del frigorífic.
- Les peces petites són un perill d'ingestió per als nens petits. Mantingueu els C-Clips fora de l'abast dels nens.

Alineació de la porta dreta del frigorífic

Reguleu la porta esquerra del frigorífic primer. El C-Clip (anell elàstic) pot variar segons el model.

- Tipus A



Si la porta està massa baixa, aixequen la porta dreta i utilitzeu unes alicates de punta llarga per inserir els C-Clips fins que totes dues portes estiguin anivellades.

- Tipus B



Si la porta està massa baixa, aixequen la porta dreta i introduïu-hi només un C-Clip amb el gruix adequat.

- Si ja hi ha un C-Clip inserit en la frontissa central, retireu el C-Clip abans d'inserir un nou C-Clip.

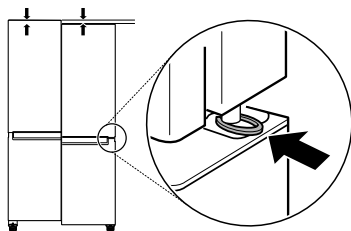

⚠ PRECAUCIÓ

- La porta és pesada. Per a evitar lesions, compteu amb dues o més persones per a aixecar i alinear la porta del frigorífic.
- Les peces petites són un perill d'ingestió per als nens petits. Mantingueu els C-Clips fora de l'abast dels nens.

Encendre l'aparell

Connexió de l'aparell

Per encendre l'aparell, connecteu l'endoll a la presa de corrent. No el connecteu juntament amb altres aparells en la mateixa presa de corrent.

NOTA

- Després de connectar el cable d'alimentació (o l'endoll) a la presa de corrent, espereu un temps prudencial abans d'introduir aliments en l'aparell. Si introduïu aliments abans que l'aparell s'hagi refredat completament, els aliments podrien fer-se malbé. Assegureu-vos d'haver eliminat tota la pel·lícula transparent protectora on s'hagi aplicat a la porta.
- Per apagar l'aparell, desconnecteu l'endoll de la presa de corrent.

Traslladar l'aparell

Trasllat de l'aparell

- 1 Retireu tots els aliments de l'interior de l'aparell.
- 2 Fixeu l'endoll.
 - Models amb endoll de ganxo:

Extraieu l'endoll, introduïu-lo i fixeu-lo en el ganxo situat en la part posterior o superior de l'aparell.
 - Models sense endoll de ganxo:

22 INSTAL·LACIÓ

Extraieu l'endoll i fixeu el cable d'alimentació amb cinta adhesiva en el costat de l'aparell on es troba la presa de corrent en el lloc d'instal·lació.

3 Fixeu amb cinta adhesiva peces com les baldes i el tirador de la porta per evitar que caiguin en traslladar l'aparell.

4 Trasl·ladeu l'aparell amb més de dues persones amb cura. Quan transport l'aparell a llarga distància, mantingueu-lo en posició vertical.

⚠ PRECAUCIÓ

- Moveu l'aparell amb cura sobre terres delicats per evitar danys.
 - Utilitzeu cartró, catifeta o moqueta per evitar esgarrapades en el terra en instal·lar o moure l'aparell.
 - No moveu l'aparell en ziga-zaga.

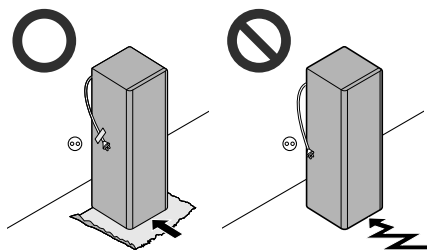

5 Després d'instal·lar l'aparell, connecteu l'endoll a una presa de corrent i enceneu-lo.

FUNCIONAMENT

Abans d'utilitzar l'aparell

Comentaris sobre el funcionament

- Els usuaris han de tenir en compte que es pot formar gelbre si la porta no es tanca completament o si la humitat és alta durant l'estiu.
- Comproveu que hi hagi suficient espai entre els aliments emmagatzemats en el prestatge o en la cistella de la porta per permetre que la porta es tanqui completament.
- L'obertura prolongada de la porta pot provocar un augment significatiu de la temperatura en els compartiments de l'aparell.
- Si l'aparell frigorífic es deixa buit durant llargs períodes, apagueu-lo, descongeleu, netegeu, assequeu i deixeu la porta oberta per evitar la formació de floridura a l'interior de l'aparell.
- Tingueu en compte que l'augment de temperatura després de la descongelació té un rang admissible en les especificacions de l'aparell. Si desitgeu minimitzar l'impacte sobre els aliments emmagatzemats a causa d'un augment de temperatura, segelleu o emboliqueu els aliments emmagatzemats en diverses capes.

Alarma de porta oberta

Aquesta característica només està disponible en alguns models.

L'alarma sona si es deixa la porta oberta o sense tancar del tot.

NOTA

- Contacteu amb el servei d'informació al client d'LG Electronics si l'alarma continua sonant després d'haver tancat la porta.

Detecció de fallades

L'aparell pot detectar automàticament problemes durant el funcionament.

NOTA

- Si es detecta un problema, és possible que l'aparell no funcioni i es mostri un codi d'error encara que es premi qualsevol botó.
- Si apareix un codi d'error en la pantalla, no apagueu l'aparell. Poseu-vos en contacte immediatament amb el centre d'informació al client d'LG Electronics i informeu del codi d'error. Si desconnecteu l'alimentació, el tècnic de reparació del nostre centre d'informació pot tenir dificultats per trobar el problema.

Suggeriment per estalviar energia

- Per a un ús més eficient de l'energia, mantingueu totes les peces interiors (per exemple, cistelles de la porta, calaixos i prestatges) en la seva ubicació original. Alterar-ne la ubicació podria provocar un consum d'energia i un rendiment menys eficients.
- Comproveu que hi hagi suficient espai entre els aliments emmagatzemats. Això permet que l'aire fred circuli uniformement i redueix la factura de la llum.
- Guardeu els aliments calents només després que s'hagin refredat per evitar la condensació o el gelbre.
- Quan emmagatzemeu aliments en el congelador, ajusteu la temperatura del congelador a un valor inferior a l'indicat en l'aliment.
- No ajusteu la temperatura de l'aparell més baixa del necessari.
- No col·loqueu aliments prop del sensor de temperatura del compartiment frigorífic. Mantingueu una distància mínima de 3 cm del sensor.

Emmagatzemar els aliments de manera eficaç

- Els aliments poden congelar-se o fer-se malbé si s'emmagatzemen a una temperatura incorrecta. Ajusteu el frigorífic a la temperatura adequada per a l'aliment que emmagatzemareu.
- Guardeu els aliments congelats o refrigerats dins de recipients hermètics.
- Comproveu la data de caducitat i l'etiqueta (instruccions d'emmagatzematge) abans de guardar aliments en l'aparell.
- No guardeu aliments durant molt de temps si es fan malbé fàcilment a baixa temperatura.
- No poseu aliments no congelats en contacte directe amb aliments ja congelats. Podria ser necessari reduir la quantitat a congelar si es preveu congelar tots els dies.
- Col·loqueu els aliments refrigerats o congelats en cada compartiment del frigorífic o congelador immediatament després de comprar-los.
- Guardeu la carn i el peix crus en recipients adequats en el frigorífic, perquè no estiguin en contacte amb altres aliments ni degotin sobre ells.
- Els aliments refrigerats i altres aliments poden guardar-se damunt del calaix de les verdures.
- Eviteu tornar a congelar qualsevol aliment que hagi estat completament descongelat. Si torneu a congelar un aliment que s'ha descongelat per complet, es reduirà el seu sabor i el seu valor nutritiu.
- No ompliu massa l'aparell. L'aire fred no pot circular correctament si l'aparell està massa ple.
- Refredeu els aliments calents abans de guardar-los. Si s'introdueix massa menjar calent, la temperatura interna de l'aparell pot augmentar i afectar negativament altres aliments emmagatzemats en l'aparell.
- Si ajusteu una temperatura excessivament baixa per als aliments, aquests poden congelar-se. No fixeiu una temperatura inferior a la necessària per a l'aliment que emmagatzemareu.
- Si l'aparell disposa de compartiments frigorífics, no guardeu verdures i fruites amb major contingut d'humitat en els compartiments

frigorífics, ja que podrien congelar-se a causa de la menor temperatura.

- En cas d'apagada, truqueu a la companyia elèctrica i pregunteu quant durarà.
 - Eviteu obrir les portes mentre no hi hagi electricitat.
 - Quan el subministrament elèctric torni a la normalitat, comproveu l'estat dels aliments.

Capacitat màxima de congelació

- Per obtenir la màxima capacitat de congelació, ajusteu la temperatura del congelador a l'ajust de temperatura més fred.
- La funció **Express Freeze** permetrà que el congelador aconsegueixi la seva màxima capacitat de congelació. Generalment triga fins a 24 hores i es desconnecta automàticament.
- La funció **Express Freeze** ha d'estar encesa durant 7 hores abans d'introduir productes frescos en el congelador.
- Per congelar aliments ràpidament, guardeu-los en les safates superiors del congelador. Els aliments es congelaran més ràpidament en les safates del congelador.
- Per aconseguir una millor circulació de l'aire, introduïu totes les peces interiors com ara cistelles, calaixos i prestatges.

Congelar la quantitat màxima d'aliments

Si s'emmagatzemen grans quantitats d'aliments, s'han de treure de l'aparell tots els calaixos del congelador excepte l'inferior i cal apilar els aliments directament sobre el congelador.

PRECAUCIÓ

- Per extreure els calaixos, retireu primer els aliments dels calaixos i, a continuació, estireu els calaixos amb cura. No fer-ho podria causar lesions o danys en els calaixos.
-

NOTA

- La forma de cada calaix pot ser diferent, inseriu-los en la posició correcta.
-

Compartiment de dues estrelles

Aquesta característica només està disponible en alguns models.

- Pot utilitzar-se una cistella o un calaix de dues estrelles (***) per emmagatzemar gel i aliments entre -12 °C i -18 °C durant períodes de temps curts.
- Els compartiments per a aliments congelats de dues estrelles són adequats per emmagatzemar aliments ja congelats, guardar o fer gelat i per fer glaçons.
- Els compartiments de dues estrelles no són adequats per congelar aliments frescos.
- El nombre de cistelles de la porta del congelador i calaixos del congelador amb seccions de dues estrelles pot variar segons el model adquirit.

Característiques del producte

L'aparença o els components de l'aparell poden variar segons el model.

Exterior

*1 Aquesta característica només està disponible en alguns models.

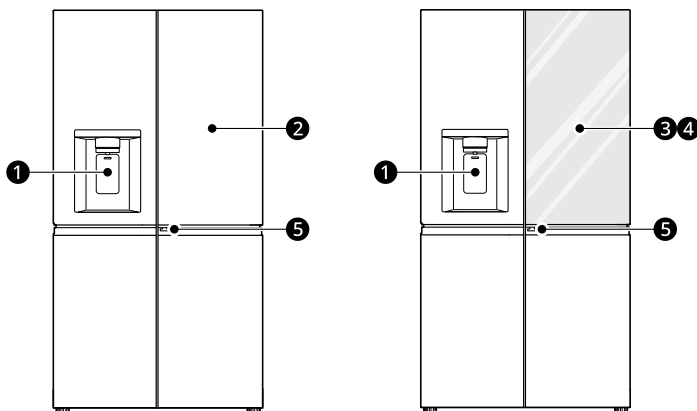

❶ Dispensador d'aigua filtrada i gel*1

Dispensa aigua depurada i gel.

❷ Door in Door*1

La Door in Door és un sistema de porta de doble capa. Es pot obrir individualment o juntament amb la porta principal.

Podeu localitzar i accedir als vostres refrigeris preferits i aliments convenientment.

❸ InstaView Door in Door*1

El compartiment InstaView Door in Door us permet accedir fàcilment a aliments que utilitzeu freqüentment.

❹ InstaView*1

Colpegeu dues vegades el cristall per a encendre o apagar el llum LED de l'interior de l'**InstaView**.

❺ Palanca de la Door in Door*1

Obre la Door in Door.

Interior

*1 Aquesta característica només està disponible en alguns models.

Model de porta estàndard:

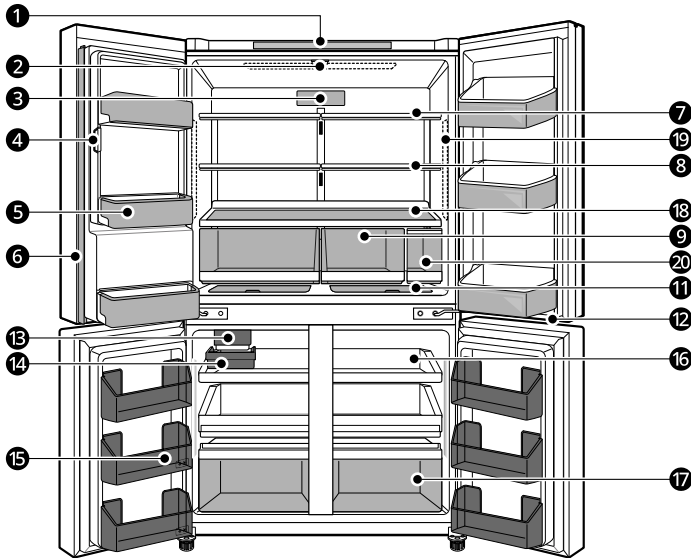

Model Door in Door:

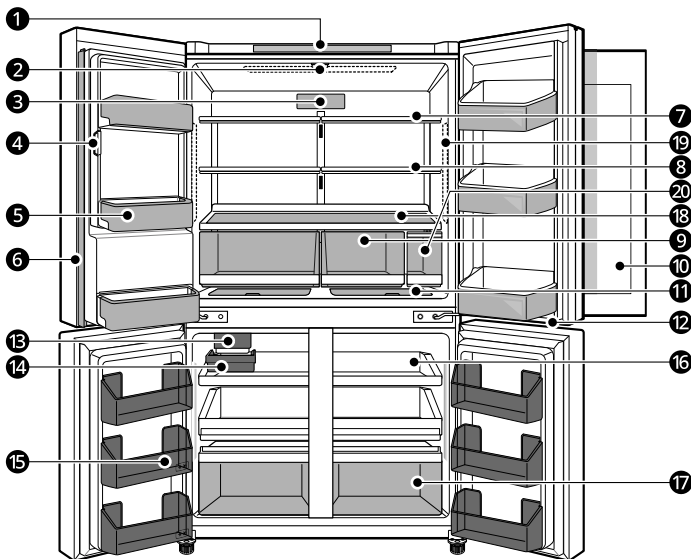

Model InstaView Door in Door:

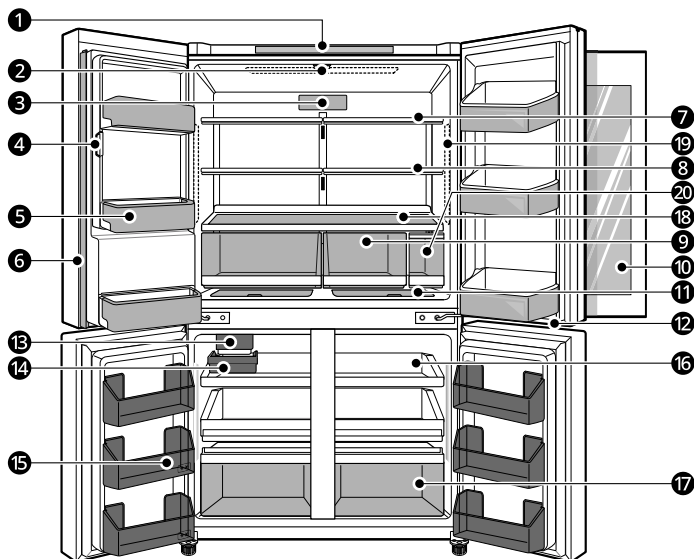

❶ Panell de control

Estableix la temperatura del frigorífic i del congelador.

❷ Llum LED*¹

El llum LED de l'interior del frigorífic s'encén quan obriu la porta.

❸ Filtre d'aire*¹

Redueix les olors a l'interior del compartiment frigorífic.

❹ Màquina de gel de la porta (frigorífic)

Aquí és on es produeix i emmagatzema automàticament el gel.

❺ Cistella de la porta del frigorífic

Emmagatzema petits envasos d'aliments refrigerats, begudes i salses.

❻ Coixinet de la porta

Impedeix que l'aire fred del frigorífic s'escapi.

⚠ PRECAUCIÓ

- Per a reduir el risc de ratllar la porta o trencar el muntant central de la porta, assegureu-vos que el coixinet de la porta del frigorífic estigui sempre replegat.

❼ Prestatge del frigorífic

Emmagatzema aliments refrigerats i aliments frescos.

Emmagatzema els aliments amb major contingut d'humitat en la part davantera del prestatge. L'altura del prestatge pot ajustar-se inserint el prestatge en una altra ranura de diferent altura.

8 Prestatge plegable^{*1}

És ajustable per a satisfer les necessitats individuals d'emmagatzematge.

9 Calaix de la fruita

Manté fresques la fruita i la verdura.

10 Compartiment Door in Door^{*1}

Zona d'emmagatzematge convenient per a articles que s'utilitzen freqüentment i necessiten un accés fàcil.

11 Extra Space^{*1}

Emmagatzema petits aliments com ara formatge i pernil.

12 Llum LED^{*1}

El llum LED situat en la part inferior de la porta del frigorífic s'il·lumina en obrir la porta del congelador.

13 Màquina de gel Craft Ice (congelador)^{*1}

Aquí és on es produeix automàticament **Craft Ice**.

14 Cistella de gel^{*1}

S'hi emmagatzema el gel de la màquina de gel del congelador.

15 Cistella de la porta del congelador

Permet emmagatzemar-hi petits envasos d'aliments congelats. No emmagatzemeu-hi gelats o aliments durant un llarg període de temps.

16 Safata congelador

Emmagatzema aliments congelats envasats de petita grandària o aliments d'ús freqüent. Les safates lliscants permeten un fàcil accés i comoditat d'ús.

17 Calaix congelador

Emmagatzema aliments congelats per a una conservació més prolongada.

18 Prestatge inferior

Per emmagatzemar un recipient de menjar de més d'1 kg, col·loqueu-lo al prestatge inferior.

19 Llum LED^{*1}

El llum LED de l'interior del frigorífic s'encén quan obriu la porta.

20 Dipòsit d'aigua^{*1}

Permet emmagatzemar-hi aigua per subministrar-la al dispensador. Es requereix omplir-lo manualment.

Panell de control

El panell de control pot ser diferent en funció del model.

Panell de control i funcions

*1 Aquesta característica només està disponible en alguns models.

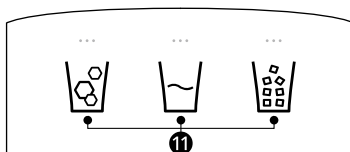
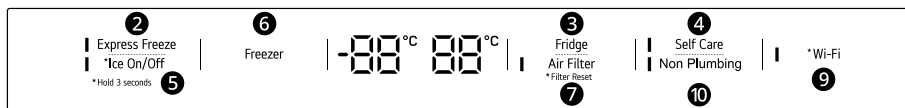
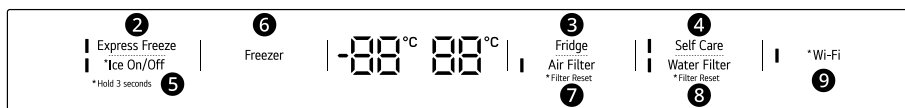
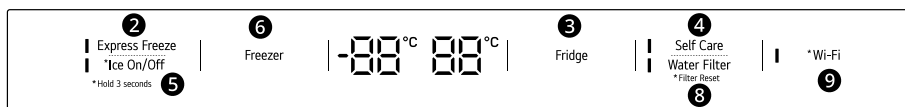
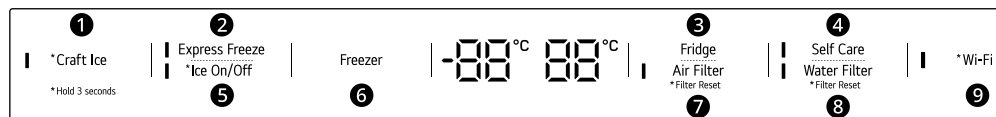

1 Craft Ice*1

Després de mantenir premut el botó **Craft Ice** durant tres segons, premeu el botó diverses vegades per configurar **6 ICE**, **3 ICE** o **OFF**.

NOTA

- Per a més gel, seleccioneu el mode **6 ICE**. Per gel més transparent, seleccioneu el mode **3 ICE**.
- Per canviar el mode Craft Ice:
 - 1) Mantingueu premut el botó **Craft Ice** durant tres segons i el mode actual apareixerà.
 - 2) Premeu el botó **Craft Ice** repetidament per seleccionar el mode Craft Ice desitjat.
 - 3) Després de 5 segons d'espera, l'últim mode configurat es guardarà i la pantalla tornarà a la normalitat.

2 Express Freeze

Aquesta funció permet congelar ràpidament una gran quantitat de gel o aliments congelats.

- Aquesta funció s'activa i desactiva cada cop que premeu el botó.
- Aquesta funció s'acaba automàticament quan ha passat un temps específic.

3 Fridge

Premeu aquest botó diverses vegades per seleccionar la temperatura desitjada entre 1 °C i 7 °C.

- La temperatura predeterminada del frigorífic és de 3 °C.

NOTA

- La temperatura interior real varia en funció de l'estat dels aliments, ja que la temperatura d'ajust indicada és una temperatura objectiu, no la temperatura real dins de l'aparell.

4 Self Care*1

S'utilitza llum UV per mantenir la sortida d'aigua neta. La neteja UV funciona automàticament durant 10 minuts cada hora o es pot activar manualment en qualsevol moment.

Premeu aquest botó per activar-la manualment.

NOTA

- Aquesta funció s'aturarà momentàniament cada cop que premeu el botó **Water** si està en funcionament i es reprendrà al cap d'1 hora.
- Aquesta funció funciona automàticament 10 minuts cada hora sense prémer el botó **Self Care**.
- **UVnano** és un mot compost de les paraules UV i la seva unitat, el nanòmetre.

5 Ice On/Off

Premeu el botó **Ice On/Off** durant tres segons per encendre/apagar la màquina de gel automàtica.

6 Freezer

Premeu aquest botó diverses vegades per seleccionar la temperatura desitjada entre -23 °C i -15 °C.

- La temperatura per defecte del congelador és de -18 °C.

7 Air Filter*1

Aquesta funció redueix les olors del dins del frigorífic. Si la llum indicadora s'encén, substituïu el filtre.

8 Water Filter*1

Substituïu el filtre d'aigua quan l'indicador s'il·lumina.

9 Wi-Fi

Aquest botó permet que l'aparell es connecti a una xarxa Wi-Fi domèstica. Consulteu Funcions intel·ligents per a obtenir informació sobre la configuració inicial de l'aplicació **LG ThinQ**.

10 Non Plumbing*1

La icona Non Plumbing s'il·lumina quan el dipòsit del dispensador d'aigua s'instal·la correctament.

11 Tipus d'aigua i gel*1

Seleccioneu el mode desitjat del dispensador amb els botons del panell de control del dispensador. Premeu la palanca del dispensador amb un got o un altre recipient per dispensar gel, aigua o gel triturat.

NOTA

- Si es produeix algun contacte dels dits o la pell amb el panell de control durant la seva neteja, la funció del botó pot funcionar.
- Per a una conservació òptima dels aliments, es recomana augmentar o disminuir 1 °C de la temperatura predeterminada per a cada compartiment.
- La temperatura visualitzada és la temperatura objectiu, i no la temperatura real de l'aparell. La temperatura real de l'aparell depèn dels aliments que hi hagi en el seu interior.
- La temperatura real de l'interior de l'aparell depen dels factors següents: la temperatura de l'ambient, la quantitat de menjar, com de sovint s'obren les portes i on és l'aparell. Configureu les temperatures tenint en compte aquests factors.

Dispensador de gel i aigua

Aquesta característica només està disponible en alguns models.

Abans d'utilitzar el dispensador de gel i aigua

⚠ PRECAUCIÓ

- Mantingueu els infants allunyats del dispensador per evitar que juguin amb els controls o els malmetin.
 - Llenceu les primeres tongades de gel (uns 20 glaçons i 7 gots d'aigua). Això també és necessari si no s'ha utilitzat l'aparell durant molt temps.
 - Netegeu el sistema dispensador d'aigua si no s'ha utilitzat durant 48 hores. Esbandiu el sistema d'aigua connectat al subministrament d'aigua si no s'ha extret aigua durant més de 5 dies.
 - Per netejar el sistema dispensador d'aigua, feu passar aigua pel dispensador durant uns 5 minuts i llenceu les primeres tongades de gel.
 - No utilitzeu un got de vidre prim o porcellana quan dispenseu aigua o gel.
- Si la vora de got és petita, pot ser que es vessi aigua del got o que no l'encerti gens.
 - Utilitzeu un got amb una vora de més de 68 mm de diàmetre quan dispenseu aigua, glaçons o gel triturat.
 - Quan la màquina de gel produeix glaçons més petits o els glaçons estan enganxats entre si, la quantitat d'aigua que se subministra a la màquina de gel pot ser inferior si hi ha una quantitat insuficient d'aigua al dipòsit d'aigua. Si no s'utilitza el gel amb freqüència o si la temperatura configurada del congelador no és prou freda, també pot ser que s'enganxin entre si.
 - És normal que es dispensi aigua lletosa / tèrbola després de substituir el filtre d'aigua. L'aire de l'aigua acabarà desapareixent i és segur beure-la durant aquesta transició.

NOTA

- Si obriu la porta del frigorífic mentre es dispensa aigua, glaçons o gel triturat, s'aturarà el dispensador. Quan tanqueu la porta, l'element seleccionat es tornarà a dispensar.

Utilitzar el dispensador de gel i aigua

- 1 Premeu el botó de selecció del dispensador ❶ i, a continuació, s'il·luminarà el LED a sobre de la icona que desitgeu.

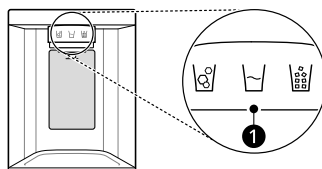

- 2 Premeu la palanca del dispensador ② amb un got o un altre recipient per dispensar gel, aigua o gel triturat.

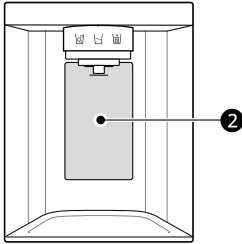

provocar que la safata vessi i malmeti les zones del voltant.

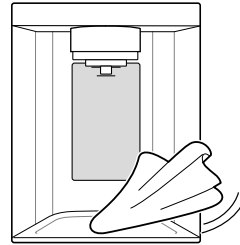

Netejar el dispensador

Netejar la sortida de gel i aigua

Netegeu amb freqüència la sortida d'aigua ① o la sortida de gel ② amb un drap net, ja que poden embrutar-se fàcilment.

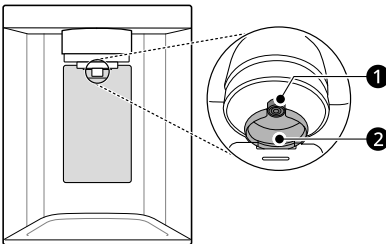

NOTA

- El borriçol del drap podria adherir-se a les sortides.

Netejar la safata del dispensador

Netegeu tota la zona amb un drap humit. És fàcil que s'acumuli aigua a la safata del dispensador degut als vessaments de gel o aigua.

Cal netejar immediatament totes les esquitxades de la safata del dispensador. No fer-ho pot

Omplir el dipòsit d'aigua amb aigua

Aquesta característica només està disponible en alguns models.

El dipòsit d'aigua conté l'aigua que es dispensa o utilitza la màquina de gel automàtica per fer gel.

El dipòsit d'aigua no s'ha d'omplir amb res més que aigua potable.

- 1 Extraieu el dipòsit d'aigua estirant-lo enfora mentre en subjecteu la nansa.

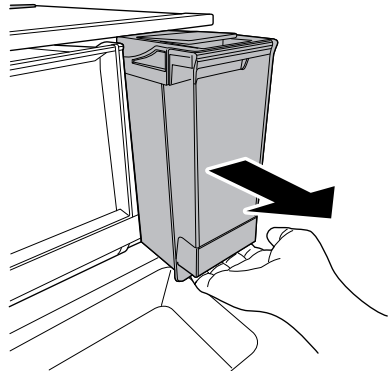

- 2 Obriu la coberta o tap del dipòsit d'aigua. Ompliu-lo amb aigua d'ampolla filtrada o aigua neta filtrada fins a la línia de referència

indicada de dins del dipòsit d'aigua. (Capacitat total: 4 ℓ)

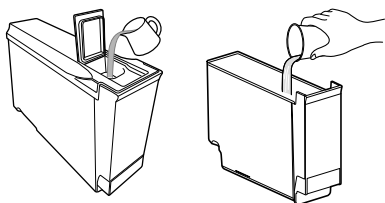

- 3** Després d'omplir-lo amb aigua, tanqueu la coberta o el tap del dipòsit d'aigua. Reencaixeu el dipòsit d'aigua al prestatge del frigorífic.

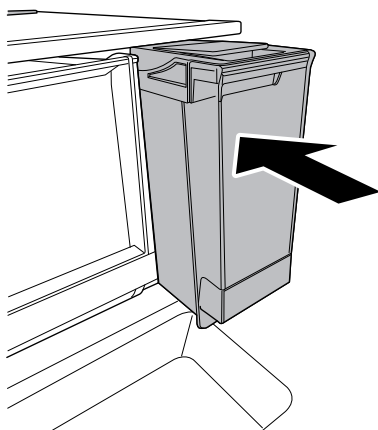

- No apliqueu força o impactes excessius quan extraieu o munteu el dipòsit d'aigua. Fer-ho podria provocar danys de l'aparell o lesions.
- No deixeu que els infants s'apropin al dipòsit d'aigua.

NOTA

- Abans d'utilitzar el dipòsit d'aigua després d'instal·lar l'aparell, s'hauria de rentar abans d'omplir-lo d'aigua.
- Comproveu que el dipòsit d'aigua estigui col·locat correctament a l'aparell. Si no es munta correctament, es podria vessar aigua del dipòsit a l'aparell.
- Si hi ha una quantitat insuficient d'aigua al dipòsit d'aigua, la mida dels glaçons i la quantitat podrien quedar afectats i provocar que no es generés gel.
- Si no hi ha aigua al dipòsit d'aigua, el dispensador d'aigua freda i gel no es pot utilitzar. Comproveu que hi hagi aigua al dipòsit d'aigua i ompliu-lo d'aigua si no.
- Espereu almenys 15 segons abans de retirar el dipòsit d'aigua després d'haver dispensat aigua o gel del dispensador.
- És normal sentir un so del dipòsit d'aigua quan se subministri aigua al dispensador i la màquina de gel automàtica. No és un senyal d'avaría.

⚠ ADVERTÈNCIA

- Ompliu només amb aigua potable.
- No ompliu el dipòsit d'aigua amb begudes que no siguin aigua i mai amb aigua calenta.

⚠ PRECAUCIÓ

- Assegureu-vos de netejar el dipòsit d'aigua un cop cada 1-2 setmanes.
- No deixeu el dipòsit d'aigua sense rentar durant molt temps.
- No seguiu utilitzant el dipòsit d'aigua reomplint-lo amb aigua sense rentar-lo.

Màquina de gel automàtica

Aquesta característica només està disponible en alguns models.

Aquesta funció pot variar segons el model adquirit.

Abans d'utilitzar la màquina de gel de dins la porta

- Normalment, la màquina de gel produeix gel quan han transcorregut aproximadament 48 hores des de la instal·lació inicial de l'aparell.
- Si la glaçonera està completament plena de gel, la producció de gel s'aturarà.
- El so de gel caient a la glaçonera és normal.

- Si es deixen els glaçons a la glaçonera durant molt temps, es poden quedar enganxats entre si i pot ser difícil separar-los. En aquest cas, buideu la glaçonera i permeteu que es generi gel nou.

quantitat pot variar en funció de l'entorn (temperatura ambient al voltant de l'aparell, freqüència amb què s'obri la porta, quantitat d'aliments emmagatzemats a l'aparell, etc.).

⚠ PRECAUCIÓ

- És normal que es dispensi aigua lletosa o tèrbola després de substituir el filtre d'aigua. L'aire de l'aigua acabarà desapareixent i és segur beure-la.
- Pot ser que el primer gel i aigua que es dispensin continguin partícules o faci olor de la línia de subministrament o el dipòsit d'aigua.
- Si es dispensa gel d'un color estrany, comproveu el dipòsit d'aigua i el subministrament d'aigua per trobar-ne una possible causa. Si el problema persisteix, poseu-vos en contacte amb un centre d'informació al client d'LG Electronics. No utilitzeu el gel o l'aigua fins que s'hagi corregit el problema.
- No toqueu la sortida de gel o la màquina de gel automàtica amb la mà o una eina.
- Dispenseu el gel a un got abans d'omplir-lo d'aigua o altres begudes. Es produiran esquitxades si es dispensa el gel a un got que ja conté líquid.
- No utilitzeu mai un got que sigui excepcionalment estret o profund. El gel podria quedar-se encallat al conducte del gel i afectar el funcionament de l'aparell.
- Mantingueu el got a una distància adequada de la sortida de gel. Un got subjectat a poca distància de la sortida podria impedir que es dispensi el gel.
- Elimineu el gel de l'interior de la glaçonera si aneu de vacances o té lloc una apagada de llarga durada. L'aigua de la fusió del gel podria caure del dispensador al terra.
- Per evitar vessaments, els recipients amb una obertura molt petita s'haurien de subjectar molt a prop del dispensador.

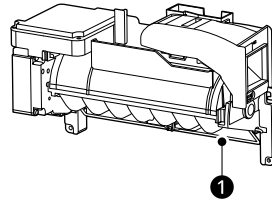

- ① Apagada automàtica (braç calibrador)

Abans d'utilitzar la màquina de gel del congelador

Aquesta característica només està disponible en alguns models.

NOTA

- La màquina de gel comença a produir gel quan han transcorregut aproximadament 48 hores des de la instal·lació inicial de l'aparell.
- Llenceu les primeres tongades de gel produïdes després de la instal·lació.
- El so de gel caient a la glaçonera és normal.
- Si la glaçonera està completament plena de gel, la producció de gel s'aturarà.
- La quantitat i la forma del gel pot variar en funció de l'entorn (temperatura ambient al voltant de l'aparell, freqüència amb què s'obri la porta, quantitat d'aliments emmagatzemats a l'aparell, pressió de l'aigua, etc.).
- En cas que hi hagi un tall del subministrament elèctric, llenceu el gel acumulat a la glaçonera.

Màquina de gel de la porta

La màquina de gel automàtica pot produir 70 - 182 glaçons automàticament en un període de 24 hores si les condicions són favorables. Aquesta

Màquina de gel del congelador (Craft Ice)

Aquesta característica només està disponible en alguns models.

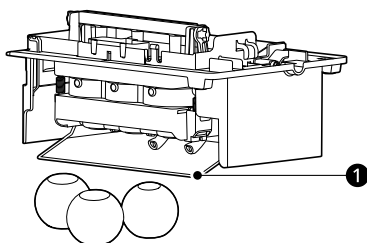

1 Braç calibrador

⚠ PRECAUCIÓ

- No inseriu boles de gel en la glaçonera de la porta, ja que poden produir-se danys en el dispensador de gel i aigua.

NOTA

- La màquina de gel comença a produir gel quan han transcorregut aproximadament 48 hores des de la instal·lació inicial de l'aparell. És possible que les primeres tongades de gel no tinguin una forma esfèrica i clara.
- Després de la instal·lació o de substituir el filtre d'aigua, les primeres tongades de gel poden ser semicirculars o contenir bombolles d'aire.
- Si la pressió de l'aigua és inferior a 20 psi (138 kPa) o s'utilitza un sistema d'osmosi inversa, la forma del gel pot variar.
- El gel pot tenir una aparença tèrbola en funció de la qualitat de l'aigua de la ubicació de la instal·lació i de les condicions de funcionament.
- Llenceu tots els fragments estranys de gel que hi hagi a la glaçonera, ja que poden adherir-se al gel emmagatzemat a la glaçonera.
- Després d'un tall del subministrament elèctric de curta durada, es trigarà més a fer la primera tongada de gel, i potser que no tingui forma esfèrica. Si el tall de llum és d'una durada més prolongada, llenceu el gel acumulat a la glaçonera.

- La màquina de gel **Craft Ice** produeix una tongada de boles de gel (3 peces) a la vegada.
- En el mode **3 ICE**, la màquina de gel **Craft Ice** produeix una tongada de boles de gel (3 peces) cada 24 hores aproximadament. En el mode **6 ICE**, la màquina de gel **Craft Ice** produeix dues tongades de boles de gel (6 peces en total) en el mateix període de temps.
- Per a més gel, seleccioneu el mode **6 ICE**. Per gel més transparent, seleccioneu el mode **3 ICE**.
- El temps necessari per fer gel pot variar en funció de les condicions de funcionament.
- La glaçonera pot contenir 20-30 boles de gel.

Ús de la glaçonera del congelador

Aquesta característica només està disponible en alguns models.

La glaçonera emmagatzema el gel de la màquina de gel del congelador.

⚠ PRECAUCIÓ

- La glaçonera del congelador ha d'estar col·locada amb l'orientació correcta. En cas contrari, podrien produir-se danys en la glaçonera i la màquina de gel.

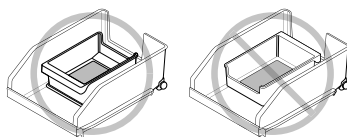

- Retireu la glaçonera per a crear més espai a l'interior del congelador si no l'utilitzeu.
- La protecció del fons de la glaçonera està dissenyada per reduir el so del gel que cau. No retireu la protecció.

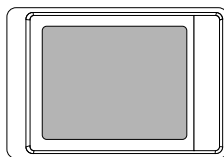

- Netegeu la protecció amb aigua i eixugueu-la bé abans de tornar-la a posar a lloc.

- 4 Torneu a muntar la glaçonera de la porta seguint l'ordre invers al del seu desmuntatge.

Desmuntatge i muntatge de la glaçonera

El conducte de dispensació de gel podria obstruir-se amb glaç si només s'utilitza gel triturat. Elimineu el glaç acumulat extraient la glaçonera i netejant el conducte amb una espàtula de goma. Per ajudar a prevenir la formació de gebre, podeu dispensar glaçons de forma periòdica.

- 1 Apagueu la màquina de gel automàtica. Mantingueu premut el botó **Ice On/Off** del panell de control durant 3 segons.
- 2 Estireu amb suavitat de la nansa per obrir el compartiment de gel.

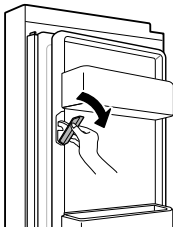

- 3 Per extreure la glaçonera de la porta, agafeu la nansa davantera, aixequem lleugerament la part inferior i extraieu la glaçonera, tal com es mostra.

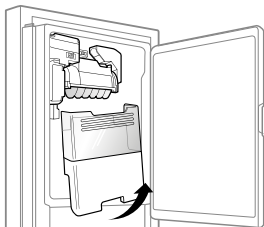

⚠ PRECAUCIÓ

- No toqueu les peces mecàniques de la màquina de gel automàtica amb la mà o amb qualsevol estri. Si ho feu, podríeu lesionar-vos o provocar danys en l'aparell.
- No desmunteu, repareu o modifiqueu la màquina de gel automàtica. Aquestes tasques només les ha de dur a terme un tècnic de manteniment.
- Cal anar amb compte, ja que la màquina de gel automàtica funciona ininterrompudament en obrir la porta del congelador si aquesta està encesa.
- Mantingueu els infants allunyats del dispensador.
- En tornar a muntar la glaçonera, comproveu que estigui correctament col·locada. Si està inclinada o no està anivellada, el sensor podria no funcionar i no es produiria gel.

Encendre i apagar la màquina de gel

Per a apagar i encendre la màquina de gel automàtica, mantingueu premut el botó **Ice On/Off** del panell de control durant tres segons.

⚠ PRECAUCIÓ

- No mantingueu la màquina de gel encesa si la línia d'aigua no està connectada. Fer-ho podria produir danys en la màquina de gel.

Sons habituals que poden sentir-se

- La vàlvula d'aigua de la màquina de gel brunzeix mentre la màquina de gel s'omple d'aigua. Si el botó **Ice On/Off** està en posició **On**, brunzirà fins i tot si encara no està connectada a l'aigua. Per tal que deixi de brunzir, poseu el botó **Ice On/Off** en posició **Off**.

- Sentireu el so del gel caient al dipòsit i de l'aigua corrent pels tubs mentre es recarrega la màquina de gel.

Abans d'anar-se'n de vacances

Per apagar la màquina de gel, mantingueu premut el botó **Ice On/Off** durant 3 segons. A més, tanqueu el subministrament d'aigua a l'aparell.

NOTA

- Cal buidar la glaçonera sempre que s'apagui la(es) màquina(es).

Si es preveu una temperatura ambient sota zero, sol·liciteu a un tècnic qualificat que dreni el sistema de subministrament d'aigua per tal d'evitar danys materials considerables a causa d'una inundació provocada per la ruptura de les línies d'aigua o les connexions.

InstaView

Aquesta característica només està disponible en alguns models.

Utilitzar l'InstaView

L'**InstaView** us permet veure si se li estan acabant els articles d'ús freqüent, com a begudes i aperitius, sense obrir la porta del frigorífic.

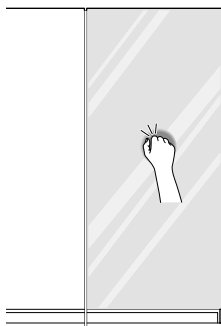

- 1 Colpegeu dues vegades el cristall per a encendre o apagar el llum LED de l'interior de l'**InstaView**.

- 2 El llum LED s'apaga automàticament després de deu segons.

NOTA

- La funció **InstaView** es desactiva durant 2 segons després de tancar la porta esquerra o dreta del congelador.
- Colpegeu prop del centre del cristall. Colpejar prop de les vores del cristall pot no activar la funció **InstaView**.
- Colpegeu prou fort com perquè el so del cop sigui audible.
- La funció **InstaView** pot activar-se si es produeix un soroll fort prop del frigorífic.
- Netegeu la porta de cristall amb un drap sec. Per a eliminar taques difícils, humitegeu lleugerament un drap net amb aigua tèbia o un netejavidres. No polvoritzeu netejavidres directament sobre la porta de cristall.

Door in Door

Aquesta característica només està disponible en alguns models.

Utilitzar la Door in Door

Estireu la palanca de la base de la porta cap amunt fins que la porta de dins la porta s'obri.

Hi ha espai d'emmagatzematge de sobres a la porta de dins la porta i les cistelles del voltant que us permet emmagatzemar menjar de manera organitzada.

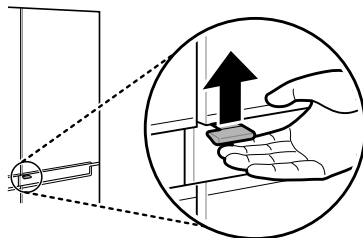

⚠ PRECAUCIÓ

- No obriu la porta de l'aparell si la porta de dins la porta està oberta, ni obriu la porta de dins la porta si la porta de l'aparell està oberta. La porta de dins la porta es podria quedar encallada a la vora de l'aparell i fer-se malbé.

Extra Space

Ús del compartiment Extra Space

Aquesta característica només està disponible en alguns models.

El compartiment Extra Space està sempre lleugerament més fred que les zones dels prestatges o els compartiments de la porta, per la qual cosa és un lloc pràctic per a guardar aperitius lactis o altres articles petits que desitgeu mantenir especialment freds. També és un lloc pràctic per a descongel carns.

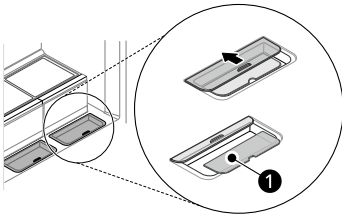

NOTA

- Aneu amb compte en manipular i emmagatzemar ous grans. Poden trencar-se si s'empeny el calaix cap a dins o cap a fora mentre la tapa no està completament tancada.
- Els articles també poden congelar-se en els compartiments Extra Space si les temperatures ajustades del compartiment frigorífic són massa fredes.
- No retireu el coixinet transparent ❶ del compartiment **Extra Space**. El coixinet ajuda a evitar que els aliments es congelin.

Calaix

⚠ PRECAUCIÓ

- Buideu sempre els calaixos abans de extreure'ls, i feu servir les dues mans en extreure'ls i tornar a col·locar-los.
- Comproveu que les portes de la nevera estiguin completament obertes abans d'extreure i tornar a col·locar els calaixos.

Utilitzar el calaix congelador

Aquesta característica només està disponible en alguns models.

Els recipients per a verdures proporcionen fruites i verdures de sabor més fresc en permetre-us controlar fàcilment la humitat dins del calaix.

Podeu controlar la quantitat d'humitat en els calaixos per a verdures segellats ajustant el control a qualsevol posició entre **Vegetables** i **Fruit**.

- **Vegetables** manté l'aire humit en el calaix per a conservar millor les verdures fresques i de fulla.
- **Fruit** permet que l'aire humit surti del calaix per a conservar millor la fruita.

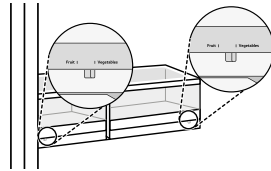

Desmuntatge i muntatge del calaix del frigorífic

Aquesta funció pot variar segons el model adquirit.

- 1 Obriu completament ambdues portes del frigorífic. Subjecteu la tapa amb totes dues

mans i inclineu-la lleugerament mentre l'estireu cap a fora.

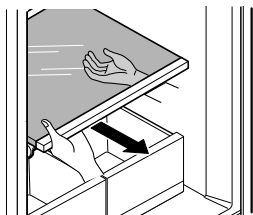

2 Retireu el contingut del calaix. Subjecteu la nansa del calaix de verdures i estireu-lo suaument cap a fora.

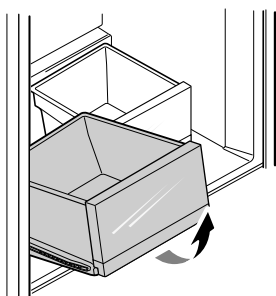

3 Munteu el calaix del frigorífic seguint l'ordre invers al procés d'extracció.

Ús del calaix congelador

Els calaixos lliscants congeladors faciliten l'accés i l'ús.

- Utilitzeu el compartiment superior per emmagatzemar aliments congelats envasats i aliments d'ús freqüent.
- Utilitzeu el compartiment inferior per a aliments congelats de major grandària i articles emmagatzemats durant períodes més llargs.

Desmuntatge i muntatge del calaix del congelador

Aquesta funció pot variar segons el model adquirit.

1 Obriu completament totes dues portes del congelador. Extraieu completament el calaix del congelador i retireu tot el seu contingut.

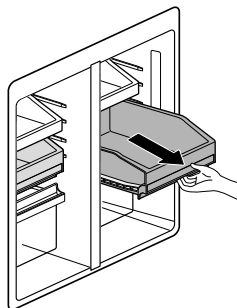

2 Amb el calaix totalment estès, aixequen la part davantera i estireu del calaix per a extreure'l.

3 Munteu el calaix del congelador seguint l'ordre invers al procés d'extracció.

⚠ PRECAUCIÓ

- Els calaixos són pesats. Utilitzeu sempre les dues mans en retirar o tornar a muntar els calaixos per evitar danys en el producte o lesions personals.
- Obriu sempre completament les portes del congelador abans de desmuntar o tornar a muntar els calaixos.

Prestatge

⚠ PRECAUCIÓ

- Els prestatges de vidre són pesats. Aneu amb cura quan els retireu.
- No netegeu els prestatges de vidre ni les tapes amb aigua calenta quan estiguin freds. Podrien trencar-se si s'exposen a canvis bruscos de temperatura o impactes.

Utilitzar el prestatge plegable

Aquesta característica només està disponible en alguns models.

Emmagatzemeu articles més alts, com un recipient per a líquids o ampolles, empenyent la meitat davantera del prestatge per sota de la meitat posterior del prestatge. Estireu la part davantera del prestatge cap endavant per a tornar a tenir un prestatge ple.

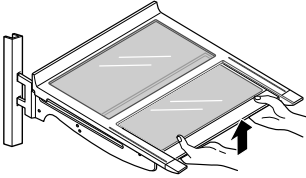

Retirar/col·locar el prestatge

Aquesta funció pot variar segons el model adquirit.

- 1 Inclineu cap amunt la part davantera de la safata i aixequueu-la en línia recta.

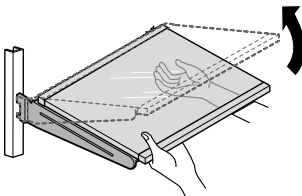

- 2 Estireu el prestatge cap a fora.

- 3 Per encaixar-lo, inclineu la part davantera del prestatge cap amunt i, amb compte, guieu els ganxos del prestatge per les ranures a l'altura desitjada.

⚠ PRECAUCIÓ

- Encaixeu el prestatge que va situat al costat esquerre primer.

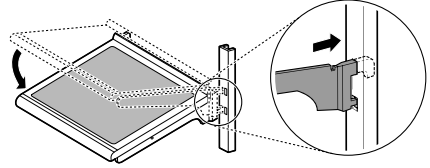

- 4 Instal·leu el prestatge que queda al costat dret utilitzant el mateix mètode.

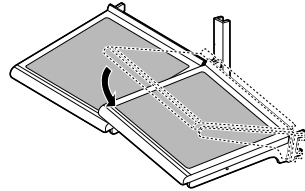

- 5 Inclineu el prestatge esquerre cap amunt, premeu el prestatge dret avall i assegureu-vos que els dos prestatges estiguin plans.

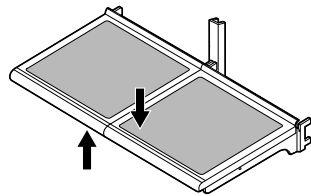

⚠ PRECAUCIÓ

- Els prestatges de vidre són pesats. Aneu amb cura quan els retireu.
- No netegeu els prestatges de vidre ni les tapes amb aigua calenta quan estiguin freds. Podrien trencar-se si s'exposen a canvis bruscos de temperatura o impactes.

Cistella de la porta

Treure/tornar a posar la cistella de la porta

Aquesta funció pot variar segons el model adquirit. Les cistelles de la porta es poden treure per facilitar la seva neteja i ajust.

- 1 Per a retirar les cistelles, simplement aixequueu la cistella i estireu cap a fora.

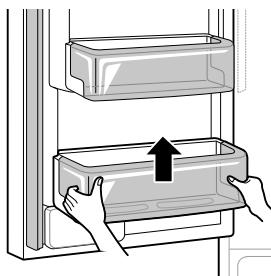

- 2 Per a col·locar les cistelles, feu-les lliscar per sobre del suport desitjat i empenyeu-les cap avall fins que encaixin en el seu lloc.

FUNCIONS INTEL·LIGENTS

Aplicació LG ThinQ

Aquesta característica només està disponible en models amb Wi-Fi.

L'aplicació **LG ThinQ** us permet comunicar-vos amb l'aparell mitjançant un telèfon intel·ligent.

Característiques de l'aplicació LG ThinQ

Comuniqueu-vos amb l'aparell des d'un telèfon intel·ligent utilitzant les còmodes funcions intel·ligents.

Smart Diagnosis

- Si experimenteu un problema mentre utilitzeu l'aparell, aquesta funció de diagnòstic intel·ligent us ajudarà a diagnosticar el problema.

Configuració

- Us permet configurar diverses opcions en l'aparell i en l'aplicació.

NOTA

- En els següents casos, ha d'actualitzar la informació de xarxa de cada aparell en l'aplicació **LG ThinQ**, en **Tarjetas dispositivo > Configuraciones > Cambie la red**.
 - es canvia l'encaminador sense fil
 - es canvia la contrasenya de l'encaminador sense fil
 - es canvia el proveïdor de serveis d'Internet
- L'aplicació està subjecta a canvis amb finalitats de millora de l'aparell sense previ avís als usuaris.
- Les funcions poden variar segons el model.

Instal·lar l'aplicació LG ThinQ i connectar un aparell LG

Models amb codi QR

Escaneeu el codi QR adjunt al producte utilitzant la cambra o una aplicació lectora de codis QR del vostre telèfon intel·ligent.

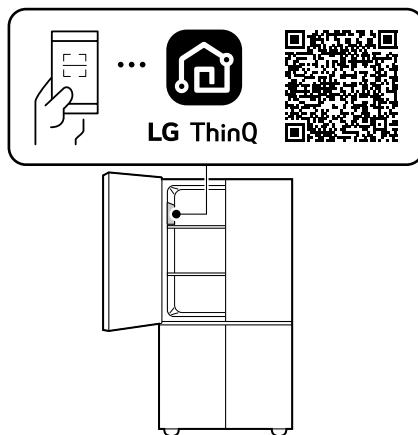

Models sense codi QR

- 1 Busqueu i instal·leu l'aplicació **LG ThinQ** des de Google Play Store o Apple App Store en un telèfon intel·ligent.
- 2 Executeu l'aplicació **LG ThinQ** i inicieu sessió amb el vostre compte existent o creeu un compte LG per a iniciar sessió.
- 3 Toqueu el botó afegir (+) en l'aplicació **LG ThinQ** per a connectar el vostre electrodomèstic LG. Seguiu les instruccions de l'aplicació per a completar el procés.

NOTA

- Per a verificar la connexió Wi-Fi, comproveu que l'indicador Wi-Fi del panell de control està encès.

NOTA

- L'aparell només és compatible amb xarxes Wi-Fi de 2,4 GHz. Per a comprovar la freqüència de la vostra xarxa, poseu-vos en contacte amb el vostre proveïdor de serveis d'Internet o consulteu el manual del vostre encaminador sense fil.
- **LG ThinQ** no es fa responsable dels problemes de connexió a la xarxa ni de les fallades, mal funcionament o errors causats per la connexió a la xarxa.
- L'entorn sense fil circumdant pot fer que el servei de xarxa sense fil funcioni lentament.
- Si la distància entre l'aparell i l'encaminador sense fil és massa gran, la intensitat del senyal s'afebleix. La connexió pot trigar molt de temps o la instal·lació pot fallar.
- Si l'aparell té problemes per a connectar-se a la xarxa Wi-Fi, és possible que estigui massa lluny de l'encaminador. Adquiriu un repetidor Wi-Fi (extensor d'abast) per a millorar la intensitat del senyal Wi-Fi.
- És possible que la connexió de xarxa no funcioni correctament en funció del proveïdor de serveis d'Internet.
- És possible que la connexió Wi-Fi no es connecti o s'interrompi a causa de l'entorn de la xarxa domèstica.
- L'aparell no pot connectar-se a causa de problemes amb la transmissió del senyal sense fil. Desendolceu l'aparell i espereu aproximadament un minut abans de tornar a intentar-ho.
- El nom de la xarxa sense fil (SSID) ha de ser una combinació de lletres i números en anglès. (No utilitzeu caràcters especials.)
- La interfície d'usuari (UI) del telèfon intel·ligent pot variar en funció del sistema operatiu (OS) del mòbil i del fabricant.
- Si el protocol de seguretat de l'encaminador està configurat com **WEP**, és possible que no pogueu configurar la xarxa. Canvieu-ho a un altre protocol de seguretat (es recomana **WPA2**) i torneu a connectar el producte.
- Per a desactivar la funció Wi-Fi, mantingueu premut el botó **Wi-Fi** durant 3 segons. L'indicador Wi-Fi s'apagarà.

- Per a tornar a connectar l'aparell o afegir un altre usuari, mantingueu premut el botó **Wi-Fi** durant 3 segons per a apagar-ho temporalment. Executeu l'aplicació **LG ThinQ** i seguiu les instruccions de l'aplicació per a connectar l'aparell.

Especificacions de l'equip de ràdio

Tipus	Rang de freqüència de funcionament	Potència de sortida (màx.)
LAN sense fil	2 400 MHz - 2 483,5 MHz	< 100 mW
Bluetooth *1		

*1 Aquesta característica només està disponible en alguns models.

Per consideració a l'usuari, aquest dispositiu ha d'instal·lar-se i utilitzar-se amb una distància mínima de 20 cm entre el dispositiu i el cos.

Declaració de conformitat



Per la present, LG Electronics declara que l'equip de ràdio tipus refrigerador compleix la Directiva 2014/53/UE. El text complet de la declaració de conformitat de la UE està disponible en la següent adreça d'Internet:

<http://www.lg.com/global/support/cedoc/cedoc#>

Informació del avís de software de codi obert

Per obtenir el codi font sota GPL, LGPL, MPL i altres llicències de fonts obertes que tinguin les obligacions de revelar un codi font, que estigui contingut en aquest producte, i per accedir a tots

els termes sobre llicència referits, així com als avisos sobre copyright i altres documents rellevants, si us plau, visiteu <https://opensource.lge.com>.

LG Electronics també us proporcionarà codi obert en CD-ROM per un import que cobreix les despeses de la seva distribució (com el suport, l'enviament i la manipulació) prèvia sol·licitud per correu electrònic a opensource@lge.com.

Aquesta oferta és vàlida per a qualsevol persona en possessió de la informació durant un període de tres anys després del darrer enviament d'aquest producte.

Diagnòstic intel·ligent

Feu servir aquesta característica per ajudar-vos a diagnosticar i solucionar problemes amb el vostre aparell.

NOTA

- Per raons no atribuïbles a la negligència de LGE, és possible que el servei no funcioni a causa de factors externs com, entre altres, la falta de disponibilitat de Wi-Fi, la desconnexió de Wi-Fi, la política de la botiga d'aplicacions local o la falta de disponibilitat de l'aplicació.
- La funció pot estar subjecta a canvis sense previ avís i pot tenir una forma diferent depenent d'on us trobeu.

Utilitzar LG ThinQ per a diagnosticar problemes

Si experimenteu un problema amb el vostre electrodomèstic equipat amb Wi-Fi, aquest pot transmetre dades de solució de problemes a un telèfon intel·ligent mitjançant l'aplicació **LG ThinQ**.

- Inicieu l'aplicació **LG ThinQ** i seleccioneu la funció **Smart Diagnosis** en el menú. Seguiu les instruccions que es proporcionen en l'aplicació **LG ThinQ**.

Ús del diagnòstic audible per a diagnosticar problemes

Seguiu les següents instruccions per a utilitzar el mètode de diagnòstic audible.

- Inicieu l'aplicació **LG ThinQ** i seleccioneu la funció **Smart Diagnosis** en el menú. Seguiu les instruccions per al diagnòstic audible que es proporcionen en l'aplicació **LG ThinQ**.

- 1 Obriu la porta del frigorífic i, a continuació, mantingueu el telèfon en la part superior dreta del logotip **ThinQ**.

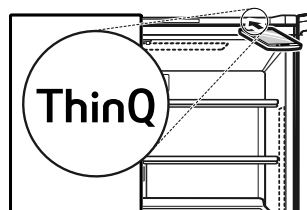

- 2 Mantingueu premut el botó **Freezer** durant tres segons o més mentre acosteu el telèfon a l'altaveu fins que es completi la transferència de dades.
- 3 Una vegada finalitzada la transferència de dades, es mostrarà el diagnòstic en l'aplicació.

NOTA

- Per a obtenir millors resultats, no moveu el telèfon mentre es transmeten els tons.

MANTENIMENT

Neteja

Consells generals de neteja

- Realitzar la descongelació manual, el manteniment o la neteja de l'aparell mentre els aliments estan emmagatzemats en el congelador pot elevar la temperatura dels aliments i reduir la seva vida útil.
- Netegeu habitualment les superfícies que puguin entrar en contacte amb els aliments.
- Quan netegeu l'interior o l'exterior de l'aparell, no el fregueu amb un raspall o raspall de dents dur o un fregall. No utilitzeu productes de neteja químics que continguin o estiguin barrejats amb dissolvents o substàncies inflamables o detergents càustics. Aquests inclouen però no es limiten a:
 - Substàncies inflamables: alcohol (etanol, metanol, alcohol isopropílic, alcohol isobutílic, etc.), diluent, lleixiu, benzè, líquid inflamable, abrasiu, etc.
 - Això pot provocar descoloriment o danyar les parts internes de l'aparell o el revestiment de la paret.
- Després de la neteja, comproveu si el cable d'alimentació està malmès.

Netejar l'exterior

- En els models que tenen reixetes de ventilació i cobertes posteriors instal·lades, les reixetes de ventilació d'aire exterior i la coberta inferior posterior han de netejar-se periòdicament per a eliminar l'acumulació de pols. En cas contrari, l'aparell podria perdre la seva capacitat de refrigeració i el compressor podria sobreescalfar-se i funcionar incorrectament, amb la consegüent pèrdua d'aliments. Recomanem encareidament que es faci cada 12 mesos o menys, depenent de l'entorn.
- Quan netegeu les ventilacions laterals i la coberta inferior posterior aspirant, haureu de desendollar el cable d'alimentació de la presa de corrent per a evitar qualsevol descàrrega estàtica que pugui danyar els components

electrònics o provocar una descàrrega elèctrica. També es recomana netejar de manera regular les cobertes de ventilació posterior i lateral per a mantenir un funcionament fiable i econòmic de la unitat.

- No mantenir netes les reixetes de ventilació de l'exterior de l'aparell també pot causar sobreescalfament, danys en l'aparell o danys materials si l'aigua descongelada no pot evaporar-se per la safata de desguàs posterior.
- Per a l'exterior de l'aparell, utilitzeu una esponja neta o un drap suau i un detergent suau en aigua tèbia. No utilitzeu productes de neteja abrasius o durs. Assequeu-lo bé amb un drap suau específic. No utilitzeu draps bruts per netejar les portes d'acer inoxidable. Utilitzeu sempre un drap específic i netegeu en la mateixa direcció que la veta. Això ajuda a reduir les taques superficials i el desenllustrament.

Netejar l'interior

- Abans de retirar un prestatge o calaix de l'interior de l'aparell, retireu tots els aliments emmagatzemats en el prestatge o calaix per evitar lesions o danys a l'aparell. En cas contrari, poden produir-se lesions a causa del pes dels aliments emmagatzemats.
- Desmunteu els prestatges i calaixos, netegeu-los amb aigua i un detergent suau, i assequeu-los abans de tornar a col·locar-los.
- Netegeu regularment les juntes i els segells de la porta amb aigua i un detergent suau. No utilitzeu mai productes químics de base solvent o àcida per netejar l'interior. Si ho feu, alterarà la integritat.
- Els vessaments i taques en la cistella de la porta han de netejar-se, ja que poden comprometre la capacitat d'emmagatzematge de la cistella i fins i tot podrien malmetre-la.
- Mai netegeu els prestatges, les cistelles de la porta o els recipients en el rentavaixel·la o en aigua calenta. Les peces poden deformar-se i el cristall pot trencar-se a causa de la calor.
- El sistema de descongelació automàtica de l'aparell garanteix que el compartiment

romangui lliure d'acumulació de gel en condicions normals de funcionament. Els usuaris no necessiten descongelar-lo manualment.

Netejar la tapa del condensador

Feu servir un aspirador amb raspall per netejar la tapa del condensador i les reixetes de ventilació. No retireu el panell que cobreix la zona de la bobina del condensador.

Recomanem que això es faci cada 12 mesos per mantenir l'eficiència de funcionament. En cas contrari, podria produir-se una pèrdua de refrigeració, un major consum d'energia i un sobreescalfament del compressor.

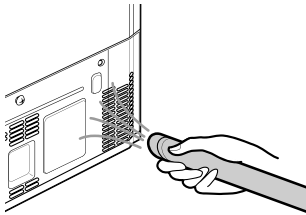

Filtre d'aire

Substituir el filtre d'aire

Aquesta característica només està disponible en alguns models.

- Substituiu el filtre d'aire:
 - Aproximadament cada 12 mesos.
 - Quan s'encengui l'indicador del filtre d'aire.
- Per a adquirir el filtre d'aire:
 - Visiteu el vostre venedor o distribuïdor local o poseu-vos en contacte amb el Centre d'informació al client d'LG Electronics. Per a obtenir més ajuda, visiteu el nostre lloc web en lg.com

- 1 Premeu cap avall al cantó superior esquerre ① i cap amunt al cantó inferior dret ② de la tapa del filtre to per girar-la a l'esquerra. Un cop

s'hagin soltat les llengüetes, estireu de la tapa cap avant per retirar-la.

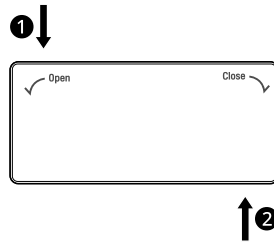

- 2 Retireu el filtre de l'interior de la tapa pressionant el lateral del filtre cap a dins i estirant del centre cap a fora.

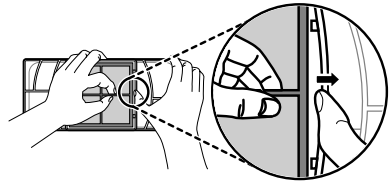

- 3 Col·loqueu el nou filtre dins de la tapa amb el costat que diu **FRONT** cap a fora.

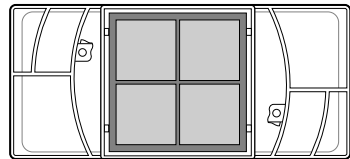

- 4 Alineu les llengüetes ① de la coberta del filtre amb els ganxos ② de la paret del frigorífic.

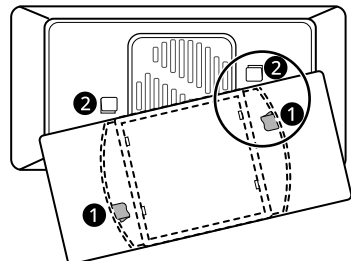

- 5** Gireu la tapa del filtre d'aire en el sentit de les agulles del rellotge fins que els ganxos encaixin i la tapa es bloquegi en el seu lloc.

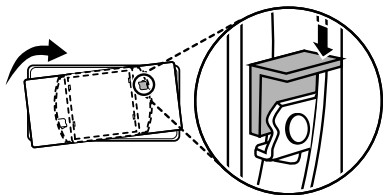

- 6** Mantingueu premut el botó **Air Filter** del panell de control durant 3 segons per a reiniciar el filtre.

⚠ PRECAUCIÓ

- Si renteu el filtre amb aigua, el rendiment del filtre també pot deteriorar-se.
- Aneu amb compte de no canviar el sentit d'inserció del filtre en la tapa del filtre.

Filtre d'aigua

Aquesta característica només està disponible en alguns models.

Abans de substituir el filtre d'aigua

⚠ ADVERTÈNCIA

- Mantingueu els infants allunyats de les peces petites durant la instal·lació d'aquest producte.
- No utilitzeu aigua que no sigui segura microbiològicament o de qualitat desconeguda sense l'adequada desinfecció abans o després d'usar el sistema. Els sistemes certificats per a la reducció de paràsits poden utilitzar-se en aigua desinfectada, que pot contenir paràsits que es puguin filtrar.

⚠ PRECAUCIÓ

- No feu la instal·lació si la pressió de l'aigua supera 1 MPa. Si la pressió de l'aigua és major d'1 Mpa, haureu d'instal·lar una vàlvula limitadora

de pressió. Poseu-vos en contacte amb un professional de la fontaneria si no teniu clar com comprovar la pressió de l'aigua.

- No feu la instal·lació on pugui haver-hi cops d'ariet. Si hi ha cops d'ariet, heu d'instal·lar un sistema per evitar-los. Poseu-vos en contacte amb un professional de la fontaneria si no teniu clar com comprovar-ne l'existència.
- No feu la instal·lació en línies de subministrament d'aigua calenta. La temperatura màxima de funcionament d'aquest sistema de filtratge és de 37,8 °C.
- Eviteu la congelació del filtre. Dreneu el filtre quan les temperatures caiguin per sota dels 4,4 °C.
- CAL substituir el cartutx del filtre descartable cada 6 mesos, si està al màxim de capacitat o si es produeix una reducció notable del flux.
- Si hi ha instal·lat un dispositiu de prevenció de reflux en el sistema d'aigua, cal instal·lar un dispositiu per controlar la pressió degut a la expansió tèrmica.
- Comproveu que tots els tubs i ràcords estan ben ajustats i que no hi hagi fuites.

NOTA

- Les proves de funcionament s'han realitzat en condicions estàndards de laboratori, però el rendiment real pot variar.
- És essencial complir amb els requeriments del fabricant per a la instal·lació, manteniment i substitució del filtre per tal que el producte funcioni com s'anuncia.

Substituir el filtre d'aigua

Cal canviar el filtre cada 6 mesos o quan s'il·lumini l'indicador del filtre d'aigua del panell de control o disminueixi la sortida d'aigua del dispensador.

- Per adquirir un filtre d'aigua de recanvi:
 - Feu servir el cartutx de recanvi: LT1000P, LT1000PC, LT1000PCS o ADQ747935**
 - Visiteu el vostre venedor o distribuïdor local o poseu-vos en contacte amb el Centre d'informació al client d'LG Electronics. Per a

obtenir més ajuda, visiteu el nostre lloc web en lg.com

- 1 Retireu la cistella de la porta.

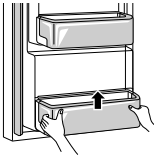

- 2 Retireu el filtre d'aigua descartable.

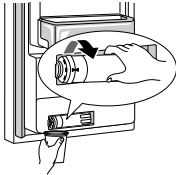

- 5 Mantingueu premut el botó **Water Filter** durant 3 segons per a restablir l'indicador del filtre d'aigua.

- 6 Dispenseu aigua durant aproximadament 5 minuts per eliminar aire i brutícia atrapats en el sistema.

⚠ PRECAUCIÓ

- En cas de no substituir els filtres quan sigui necessari o d'utilitzar filtres d'aigua no autoritzats per LG, podrien produir-se fuites al cartutx del filtre i provocar danys materials.

NOTA

- En substituir el filtre d'aigua, es drenarà una petita quantitat d'aigua.
- Emboliqueu un drap al voltant de l'extrem davanter de la coberta del filtre d'aigua per recollir les fuites d'aigua. Una vegada extret, mantingueu el filtre d'aigua en posició vertical per evitar que continuï vessant aigua.

- 3 Substituïu el filtre d'aigua per un de nou.

Introduïu el nou filtre en el capçal del filtre i gireu-lo en el sentit de les agulles del rellotge fins que la fletxa del nou filtre estigui alineada amb la fletxa del capçal del filtre. Torneu a introduir el filtre en el compartiment.

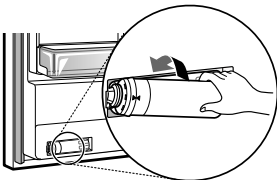

- 4 Reencaixeu la cistella de la porta.

SOLUCIONAR PROBLEMES

Abans de trucar al servei de reparacions

Refrigeració

Símtomes	Possible causa i solució
No hi ha refrigeració ni congelació.	Hi ha un tall de corrent? <ul style="list-style-type: none"> Comproveu l'alimentació d'altres aparells.
	L'aparell està desendollat. <ul style="list-style-type: none"> Introduïu l'endoll a la presa correctament.
	Pot ser que s'hagi fos un fusible o que s'hagi disparat el disjuntor. O l'aparell està connectat a una presa GFCI (Ground Fault Circuit Interrupter) i el disjuntor de la presa s'ha disparat. <ul style="list-style-type: none"> Comproveu la caixa elèctrica principal i substituïu el fusible o restabliu el disjuntor. No augmenteu la capacitat del fusible. Si el problema és una sobrecàrrega del circuit, feu que el corregeixi un electricista qualificat. Restabliu el disjuntor del GFCI. Si el problema persisteix, poseu-vos en contacte amb un electricista.
Hi ha poca refrigeració o congelació.	La temperatura del frigorífic o del congelador està ajustada al màxim? <ul style="list-style-type: none"> Ajusteu la temperatura del frigorífic o congelador a un valor més fred.
	L'aparell està exposat a la llum solar directa o prop d'un objecte que generi calor, com un forn o un calefactor? <ul style="list-style-type: none"> Comproveu la zona d'instal·lació i torneu a instal·lar-lo lluny d'objectes que generin calor.
	Heu guardat aliments calents sense refredar-los abans? <ul style="list-style-type: none"> Refredeu primer els aliments calents abans d'introduir-los en el compartiment frigorífic o congelador.
	Heu introduït massa aliments? <ul style="list-style-type: none"> Mantingueu un espai adequat entre els aliments.
	Les portes de l'aparell estan completament tancades? <ul style="list-style-type: none"> Tanqueu completament la porta i assegureu-vos que els aliments emmagatzemats no obstrueixen la porta.
	Hi ha prou espai al voltant de l'aparell? <ul style="list-style-type: none"> Ajusteu la posició d'instal·lació per deixar suficient espai lliure al voltant de l'aparell.
L'aparell fa mala olor.	La temperatura del frigorífic o del congelador està ajustada al màxim? <ul style="list-style-type: none"> Ajusteu la temperatura del frigorífic o congelador a un valor més fred.

Síntomes	Possible causa i solució
L'aparell fa mala olor.	Heu introduït aliments amb olors fortes? <ul style="list-style-type: none"> • Guardeu els aliments amb olors fortes en recipients hermètics.
	Les verdures o la fruita poden haver-se fet malbé en el calaix. <ul style="list-style-type: none"> • Llenceu les verdures podrides i netegeu el calaix de les verdures. No guardeu les verdures massa temps en el calaix de verdures.

Gel i aigua

Síntomes	Possible causa i solució
La màquina de gel automàtica no produeix gel o en produeix una quantitat petita.	Heu instal·lat l'aparell recentment? <ul style="list-style-type: none"> • La màquina de gel produeix gel normalment quan han transcorregut aproximadament 48 hores des de la instal·lació de l'aparell. • Si la temperatura del compartiment frigorífic és massa baixa, el filtre d'aigua podria congelar-se i bloquejar el flux d'aigua a la màquina de gel.
	Heu connectat el tub de subministrament d'aigua a l'aparell i heu obert la vàlvula de subministrament? <ul style="list-style-type: none"> • Connecteu el tub de subministrament d'aigua a l'aparell i obriu la vàlvula de subministrament completament.
	El tub de subministrament d'aigua està tort? <ul style="list-style-type: none"> • Si el tub de subministrament d'aigua està tort, podria afectar el flux d'aigua.
	S'ha dispensat una gran quantitat de gel recentment? <ul style="list-style-type: none"> • La màquina de gel automàtica triga aproximadament 24 hores a produir més gel. Espereu-vos.
	L'interruptor de la màquina de gel o el botó de la màquina de gel automàtica del panell de control estan en la posició d'encesa? <ul style="list-style-type: none"> • Premeu I en l'interruptor de la màquina de gel automàtica o establiu el botó de la màquina de gel automàtica en ON al panell de control. (Per a més informació sobre com fer-ne ús, visiteu el lloc web d'LG Electronics o utilitzeu un dispositiu intel·ligent).
	La temperatura del congelador és massa alta? <ul style="list-style-type: none"> • Si la temperatura establerta no és prou freda, es produirà gel lentament o no se'n produirà. Establiu la temperatura del congelador a -18 °C per tal que la màquina de gel automàtica funcioni amb normalitat.
	La porta de l'aparell s'ha obert amb freqüència? <ul style="list-style-type: none"> • Si obriu la porta de l'aparell freqüentment, hi sortirà l'aire fred i disminuirà la velocitat de producció de gel. No obriu i tanqueu la porta de l'aparell a sovint.

Síntomes	Possible causa i solució
La màquina de gel automàtica no produeix gel o en produeix una quantitat petita.	<p>La porta de l'aparell està completament tancada?</p> <ul style="list-style-type: none"> • Si la porta de l'aparell no està completament tancada, la temperatura del compartiment del congelador augmentarà, la qual cosa alentirà la producció de gel. Tanqueu la porta de l'aparell completament.
No es dispensa gel.	<p>No se sent que surti el gel?</p> <ul style="list-style-type: none"> • Al panell de control, seleccioneu els modes per produir glaçons i gel triturat alternativament per dispensar el gel.
	<p>La sortida de gel està bloquejada? (Podeu comprovar el conducte de gel separant la glaçonera).</p> <ul style="list-style-type: none"> • El gel podria no dispensar-se adequadament si el conducte de gel està bloquejat. Comproveu-ho i netegeu el conducte de gel regularment.
No surt aigua.	<p>La vàlvula de subministrament podria estar tancada. (Només en models connectats)</p> <ul style="list-style-type: none"> • Obriu la vàlvula de subministrament d'aigua. • Comproveu si la temperatura del compartiment frigorífic és massa baixa, ja que el filtre d'aigua podria congelar-se i bloquejar el flux d'aigua al dispensador.
	<p>El dipòsit d'aigua podria estar buit. (Solament en models no connectats)</p> <ul style="list-style-type: none"> • Ompliu el dipòsit d'aigua.
	<p>La vàlvula de subministrament d'aigua està tancada? (Només en models connectats)</p> <ul style="list-style-type: none"> • Obriu la vàlvula de subministrament d'aigua.
	<p>Esteu utilitzant aigua sense filtrar?</p> <ul style="list-style-type: none"> • L'aigua sense filtrar pot contenir una gran quantitat de diferents metalls pesats o substàncies alienes, de manera que el filtre pot obstruir-se al poc temps d'utilitzar-lo, independentment de la seva vida útil.
L'aigua té un sabor estrany.	<p>L'aigua té un sabor diferent en comparació amb el sabor de l'aigua depurada utilitzada anteriorment?</p> <ul style="list-style-type: none"> • No s'ha utilitzat aigua depurada o aigua freda durant un període de temps prolongat?
	<p>Ha transcorregut molt de temps des de la instal·lació o substitució del filtre?</p> <ul style="list-style-type: none"> • Si s'utilitza un filtre més enllà de la seva vida útil, pot disminuir l'efectivitat de la depuració. Es recomana substituir el filtre segons el període de substitució indicat.

Síntomes	Possible causa i solució
L'aigua té un sabor estrany.	Heu netejat adequadament el filtre després d'instal·lar-lo? <ul style="list-style-type: none"> En instal·lar o substituir el filtre per primera vegada, cal remoure l'aire i els residus de carbó actiu de l'interior del filtre. Utilitzeu l'aparell després de dispensar i descarregar aproximadament 5 litres d'aigua depurada del dispensador prement la palanca dispensadora d'aigua. (El carbó actiu és innocu per als humans).
	No s'ha utilitzat aigua depurada o aigua freda durant un període de temps prolongat? <ul style="list-style-type: none"> Transcorregut un cert temps, el sabor de l'aigua pot canviar degut a la proliferació bacteriana. Utilitzeu el producte després de dispensar i descarregar aproximadament 5 litres (uns tres minuts) del dispensador d'aigua.

Condensació i gelbre

Síntomes	Possible causa i solució
Hi ha condensació a l'interior de l'aparell o en la part inferior de la tapa del calaix de verdures.	Heu guardat aliments calents sense refredar-los abans? <ul style="list-style-type: none"> Refredeu primer els aliments calents abans d'introduir-los en el frigorífic o congelador.
	Heu deixat la porta de l'aparell oberta? <ul style="list-style-type: none"> Encara que la condensació desapareixerà poc després de tancar la porta de l'aparell, podeu netejar-la amb un drap sec.
	Obriu i tanqueu la porta de l'aparell amb massa freqüència? <ul style="list-style-type: none"> Pot formar-se condensació a causa de la diferència de temperatura amb l'exterior. Netegeu la humitat amb un drap sec.
	Heu introduït aliments calents o humits sense tancar-los en un recipient? <ul style="list-style-type: none"> Guardeu els aliments en un recipient tapat o segellat.
S'ha format gelbre en el compartiment del congelador.	És possible que les portes no estiguin ben tancades. <ul style="list-style-type: none"> Comproveu si l'aliment dins de l'aparell està bloquejant la porta i assegureu-vos que la porta està ben tancada.
	Heu guardat aliments calents sense refredar-los abans? <ul style="list-style-type: none"> Refredeu primer els aliments calents abans d'introduir-los en el compartiment frigorífic o congelador.
	Està bloquejada l'entrada o sortida d'aire del compartiment congelador? <ul style="list-style-type: none"> Assegureu-vos que l'entrada o sortida d'aire no està bloquejada perquè l'aire pugui circular per l'interior.

Síntomes	Possible causa i solució
S'ha format gelbre en el compartiment del congelador.	Està massa ple el compartiment congelador? <ul style="list-style-type: none"> Mantingueu un espai adequat entre els articles.
S'ha format gelbre o condensació dins o fora de l'aparell.	Heu obert i tancat la porta de l'aparell amb freqüència o està mal tancada? <ul style="list-style-type: none"> Es pot formar gelbre o condensació si l'aire exterior penetra a l'interior de l'aparell.
	És humit l'entorn d'instal·lació? <ul style="list-style-type: none"> Pot aparèixer condensació en l'exterior de l'aparell si la zona d'instal·lació és massa humida o en un dia humit, com ara un dia plujós. Netegeu la humitat amb un drap sec.
El lateral o la part davantera de l'aparell estan calents.	Hi ha tubs anticondensació instal·lats en aquestes zones de l'aparell per reduir la condensació que es forma al voltant de la zona de la porta. <ul style="list-style-type: none"> El tub d'evacuació de la calor per evitar la condensació està instal·lat en la part frontal i lateral de l'aparell. És possible que sentiu calor just després d'instal·lar l'aparell o durant l'estiu. Això no és cap problema i és força normal.
Hi ha aigua dins o fora de l'aparell.	Hi ha fuites d'aigua al voltant de l'aparell? <ul style="list-style-type: none"> Comproveu si l'aigua s'ha filtrat des d'una aigüera o un altre lloc.
	Hi ha aigua en la part inferior de l'aparell? <ul style="list-style-type: none"> Comproveu si l'aigua procedeix d'aliments congelats descongelats o d'un recipient trencat o caigut.

Peces i característiques

Síntomes	Possible causa i solució
La porta de l'aparell no està ben tancada.	L'aparell està inclinat cap endavant? <ul style="list-style-type: none"> Ajusteu les potes davanteres per elevar lleugerament la part davantera.
	Els prestatges estaven ben muntats? <ul style="list-style-type: none"> Torneu a muntar els prestatges si és necessari.
	Heu tancat la porta amb massa força? <ul style="list-style-type: none"> Si apliqueu massa força o velocitat en tancar la porta, aquesta pot romandre breument oberta abans de tancar-se. Assegureu-vos de no tancar la porta de cop. Tanqueu la porta suaument.
La porta de l'aparell costa d'obrir.	Heu obert la porta just després de tancar-la? <ul style="list-style-type: none"> Si intenteu obrir la porta de l'aparell abans que hagi transcorregut un minut des que la va tancar, és possible que tingueu dificultats a causa de la pressió a l'interior de l'aparell. Intenteu obrir la porta de l'aparell de nou en uns minuts perquè la pressió interna s'estabilitzi.

Síntomes	Possible causa i solució
El mainell de la porta no es plega i desplega correctament.	<p>Les potes anivelladores davanteres estan esteses, l'aparell anivellat i les portes alineades?</p> <ul style="list-style-type: none"> Una vegada que les cistelles de la porta estan plenes, les portes poden desalinear-se, impeding que el mainell de la porta o la funció d'obertura automàtica de la porta funcionin correctament. Estengueu completament les dues potes anivelladores davanteres perquè estiguin en contacte ferm amb el terra. Seguiu les instruccions de la secció Alineació de portes per aixecar la porta esquerra del frigorífic fins que el mainell de la porta torni a funcionar correctament. Ajusteu la porta dreta del frigorífic perquè quedi alineada amb la porta esquerra del frigorífic.
El llum interior de l'aparell no s'encén.	<p>Fallada del llum</p> <ul style="list-style-type: none"> Tanqueu la porta i torneu a obrir-la. Si el llum no s'encén, poseu-vos en contacte amb el centre d'informació al client d'LG Electronics. No intenteu retirar el llum.

Sorolls

Síntomes	Possible causa i solució
L'aparell és sorollós i emet sons anormals.	<p>L'aparell està instal·lat sobre un terra inestable o mal anivellat?</p> <ul style="list-style-type: none"> Instal·leu l'aparell en una superfície ferma i plana.
	<p>La part posterior de l'aparell toca la paret?</p> <ul style="list-style-type: none"> Ajusteu la posició d'instal·lació per deixar suficient espai lliure al voltant de l'aparell.
	<p>Hi ha objectes escampats darrere de l'aparell?</p> <ul style="list-style-type: none"> Retireu els objectes dispersos de darrere de l'aparell.
	<p>Hi ha algun objecte en la part superior de l'aparell?</p> <ul style="list-style-type: none"> Retireu l'objecte de la part superior de l'aparell.
Sorolls d'espetecs	<p>El control de descongelació emetrà un espetec quan comenci i finalitzi el cicle de descongelació automàtica. El control del termòstat (o el control de l'aparell en alguns models) també emetrà un espetec en encendre's i apagar-se.</p> <ul style="list-style-type: none"> Funcionament normal
Sorolls de sotragueig	<p>El sotragueig pot provenir del flux de l'aparell, de la canonada d'aigua en la part posterior de la unitat (només per als models connectats) o d'objectes emmagatzemats al voltant de l'aparell.</p> <ul style="list-style-type: none"> Funcionament normal
	<p>L'aparell no descansa uniformement sobre el terra.</p> <ul style="list-style-type: none"> El terra és feble o irregular o és necessari ajustar les potes d'anivellament. Consulteu la secció Alineació de la porta.

Síntomes	Possible causa i solució
Sorolls de sotrageig	L'aparell amb compressor es va moure durant el funcionament. <ul style="list-style-type: none"> Funcionament normal. Si el compressor no deixa de sonar després de tres minuts, apagueu l'aparell i torneu a encendre'l.
Sorolls sords	El motor del ventilador de l'evaporador està fent circular aire pels compartiments del frigorífic i del congelador. <ul style="list-style-type: none"> Funcionament normal
	El ventilador del condensador empeny l'aire sobre el condensador. <ul style="list-style-type: none"> Funcionament normal
Sorolls de clapoteig	L'aparell circula pel sistema de refrigeració. <ul style="list-style-type: none"> Funcionament normal
Sorolls d'esclat	Contracció i dilatació de les parets interiors per canvis de temperatura. <ul style="list-style-type: none"> Funcionament normal
Vibració	Si el lateral o la part posterior de l'aparell estan en contacte amb un armari o una paret, algunes de les vibracions normals poden produir un so audible. <ul style="list-style-type: none"> Per eliminar el soroll, assegureu-vos que els laterals i la part posterior no estiguin en contacte amb cap paret o armari.
Brunzit en el dipòsit d'aigua. (Només per als models no connectats)	És possible que senti un brunzit procedent del dipòsit d'aigua si la màquina de gel està encesa i el dipòsit d'aigua està buit. <ul style="list-style-type: none"> Ompli el dipòsit d'aigua o apagi la màquina de gel.

Wi-Fi

Síntomes	Possible causa i solució
L'electrodomèstic i el telèfon intel·ligent no estan connectats a la xarxa Wi-Fi.	La contrasenya de la xarxa Wi-Fi a la qual intenteu connectar-vos és incorrecta. <ul style="list-style-type: none"> Busqueu la xarxa Wi-Fi connectada al vostre telèfon intel·ligent i elimineu-la. A continuació, registreu el vostre electrodomèstic a LG ThinQ.
	Les dades mòbils del vostre telèfon intel·ligent estan activades. <ul style="list-style-type: none"> Desactiveu les dades mòbils del vostre telèfon intel·ligent i registreu l'aparell utilitzant la xarxa Wi-Fi.
	El nom de la xarxa sense fil (SSID) no està configurat correctament. <ul style="list-style-type: none"> El nom de la xarxa sense fil (SSID) ha de ser una combinació de lletres i números en anglès. (No utilitzeu caràcters especials.)

Síntomes	Possible causa i solució
L'electrodomèstic i el telèfon intel·ligent no estan connectats a la xarxa Wi-Fi.	La freqüència de l'encaminador no és de 2,4 GHz. <ul style="list-style-type: none"> Només s'admet una freqüència d'encaminador de 2,4 GHz. Ajusteu l'encaminador sense fil a 2,4 GHz i connecteu l'aparell a l'encaminador sense fil. Per a comprovar la freqüència de l'encaminador, consulteu amb el vostre proveïdor de serveis d'Internet o al fabricant de l'encaminador.
	La distància entre l'aparell i l'encaminador és massa gran. <ul style="list-style-type: none"> Si la distància entre l'aparell i l'encaminador és massa gran, el senyal pot ser feble i la connexió pot no estar configurada correctament. Acosteu l'encaminador a l'aparell.

Atenció al client i servei tècnic

Poseu-vos en contacte amb un centre d'informació al client d'LG Electronics.

- Per obtenir informació sobre els centres de servei autoritzats d'LG, visiteu el nostre lloc web a www.lg.com.
- Només el personal qualificat del centre de servei autoritzat LG ha de desmuntar, reparar o modificar l'aparell.
- El període mínim de garantia d'aquest aparell frigorífic és de 24 mesos.
- Les peces de recanvi a les quals fa referència el Reglament UE 2019/2019 estan disponibles durant 7 anys (només les juntes de la porta estan disponibles durant 10 anys.)
- Per adquirir peces de recanvi, poseu-vos en contacte amb un centre d'informació al client d'LG Electronics o amb el nostre lloc web a www.lg.com.

NOTA

- El Reglament UE 2019/2019, vigent a partir de l'1 de març de 2021, està relacionat amb les classes d'eficiència energètica recollides al Reglament UE 2019/2016.
- Per obtenir més informació sobre l'eficiència energètica de l'electrodomèstic, visiteu <https://eprel.ec.europa.eu> i cerqueu mitjançant el nom del model (vàlid a partir de l'1 de març de 2021).
- Escanegeu el codi QR de l'etiqueta energètica subministrada amb l'electrodomèstic, que proporciona un enllaç web a la informació relacionada amb el rendiment de l'electrodomèstic en la base de dades EPREL de la UE. Conserveu l'etiqueta energètica com a referència i tots els altres documents subministrats amb l'aparell (vàlid a partir de l'1 de març de 2021.)
- El nom del model es troba en l'etiqueta de classificació de l'aparell.

NOTA

- Aquest producte conté una font de llum de classe d'eficiència energètica G.

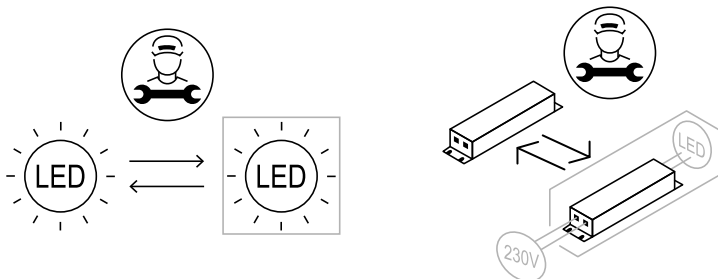

APÈNDIX

CURA DEL MEDI AMBIENT

Eliminació de l'aparell antic



ENGLISH

Disposal of Your Old Appliance

- This crossed-out wheeled bin symbol indicates that waste electrical and electronic products (WEEE) should be disposed of separately from the municipal waste stream.
- Old electrical products can contain hazardous substances so correct disposal of your old appliance will help prevent potential negative consequences for the environment and human health. Your old appliance may contain reusable parts that could be used to repair other products, and other valuable materials that can be recycled to conserve limited resources.
- You can take your appliance either to the shop where you purchased the product, or contact your local government waste office for details of your nearest authorised WEEE collection point. For the most up to date information for your country please see www.lg.com/global/recycling.

БЪЛГАРСКИ

Изхвърляне на стария уред

- Символът със зачертания контейнер показва, че отпадъците от електрическо и електронно оборудване (ОЕЕО) трябва да се изхвърлят отделно от битовите отпадъци.

- Старите електрически продукти могат да съдържат опасни вещества и правилното изхвърляне на Вашия уред ще помогне за предотвратяване на негативните последици за околната среда и човешкото здраве. Вашият стар уред може да съдържа части за многократна употреба, които биха могли да бъдат използвани за ремонт на други продукти, както и други ценни материали, които могат да бъдат рециклирани с цел запазване на ограничените ресурси.
- Можете да занесете Вашия уред или в магазина, от който сте го закупили или можете да се свържете с местния държавен офис за отпадъците, за да получите информация за най-близкия разрешен ОЕЕО пункт за събиране на отпадъци. За най-актуална информация от Вашата държава, моля, погледнете тук: www.lg.com/global/recycling

CATALÀ

Eliminació de l'aparell antic

- Aquest símbol d'un contenidor ratllat indica que els residus de productes elèctrics i electrònics (RAEE) s'han d'eliminar per separat de la resta de residus municipals.
- Els productes elèctrics antics poden contenir substàncies perilloses, de manera que l'eliminació correcta del vostre aparell antic ajudarà a prevenir possibles conseqüències negatives per al medi ambient i la salut humana. El vostre aparell antic pot contenir peces reutilitzables que es podrien utilitzar per reparar altres productes, i altres materials valuosos que es poden reciclar per conservar recursos limitats.
- Podeu portar el vostre aparell a la botiga on el va comprar, o bé posar-vos en contacte amb l'oficina de residus de la vostra administració local per tal d'obtenir informació sobre el vostre punt de recollida de RAEE autoritzat més proper. Per obtenir la informació més actualitzada del vostre país, consulteu www.lg.com/global/recycling.



- Du kan enten tage apparatet til den butik hvor du købte det, eller kontakte dit lokale affaldskontor angående oplysninger om det nærmeste, autoriserede WEEE-samlepunkt. Find de sidste nye oplysninger for dit land på www.lg.com/global/recycling

ČEŠTINA

Likvidace starého přístroje

- Tento symbol přeškrtnutého koše značí, že odpad z elektrických a elektronických výrobků (WEEE) je nutné likvidovat odděleně od linky komunálního odpadu.
- Staré elektrické výrobky mohou obsahovat nebezpečné látky, takže správná likvidace starých přístrojů pomůže zabránit potenciálním negativním důsledkům pro životní prostředí a lidské zdraví. Staré přístroje mohou obsahovat znovu použitelné díly, které lze použít k opravě dalších výrobků a další cenné materiály, které lze recyklovat a šetřit tak omezené zdroje.
- Spotřebič můžete zanést buď do obchodu, kde jste ho zakoupili nebo se obrátit na místní správu komunálních odpadů, kde získáte podrobné informace o autorizovaném sběrném místě WEEE. Pro poslední aktuální informace z vaší země si prosím prostudujte web www.lg.com/global/recycling

DANSK

Bortskaffelse af dit gamle apparat

- Dette symbol med en affaldsspand med kryds over angiver at elektrisk og elektronisk affald (WEEE) skal bortskaffes og genbruges korrekt, adskilt fra kommunens husholdningsaffald.
- Gamle elektriske produkter kan indeholde farlige stoffer, så når du bortskaffer dit gamle apparat på korrekt vis, hjælper du med at forhindre mulige negative konsekvenser for miljø og mennesker. Dit gamle apparat kan indeholde dele som kan genbruges, fx til at reparere andre produkter, eller værdifulde materialer som kan genbruges og derved begrænse spild af værdifulde ressourcer.



DEUTSCH

Entsorgung Ihrer Altgeräte

- Das durchgestrichene Symbol eines fahrbaren Abfallbehälters weist darauf hin, dass Elektro- und Elektronik-Produkte (WEEE) getrennt vom Hausmüll entsorgt werden müssen. Bitte entsorgen Sie Altgeräte getrennt von anderem Abfall und bringen Sie diese zu einer ausgewiesenen Sammelstelle für das Recycling von elektrischen und elektronischen Geräten. Falls die Geräte Batterien oder Lampen enthalten, die vom Endverbraucher ohne Beschädigung leicht entnommen werden können, trennen Sie diese bitte vor der Entsorgung von den Hauptgeräten, es sei denn, Sie möchten, dass die alten Geräte wiederverwendet werden (alte Batterien und Lampen werden getrennt gesammelt). Bitte beachten Sie auch, dass Sie persönlich dafür verantwortlich sind, personenbezogene Daten auf dem Gerät zu löschen, bevor Sie Ihre Geräte entsorgen.
- Alte elektrische Produkte können gefährliche Substanzen enthalten, die eine korrekte Entsorgung dieser Altgeräte erforderlich machen, um schädliche Auswirkungen auf die Umwelt und die menschliche Gesundheit zu vermeiden. Ihre ausgedienten Geräte können wiederverwendbare Teile enthalten, mit denen möglicherweise andere Produkte repariert werden können, aber auch sonstige wertvolle Materialien enthalten, die zur Schonung knapper Ressourcen recycelt werden können.
- Sie können Ihr Gerät entweder in den Laden zurückbringen, in dem Sie das Produkt ursprünglich erworben haben oder Sie kontaktieren Ihre Gemeindeabfallstelle für Informationen über die nächstgelegene autorisierte WEEE Sammelstelle. Bitte beachten Sie, dass einige* Vertrieber verpflichtet sind :
 - bei der Abgabe eines neuen Elektro- oder Elektronikgerätes an einen Endnutzer ein Altgerät des Endnutzers der gleichen Geräteart unentgeltlich zurückzunehmen, und
- Altgeräte, die in keiner äußeren Abmessung größer als 25 Zentimeter sind, im Einzelhandelsgeschäft oder in unmittelbarer Nähe hierzu unentgeltlich zurückzunehmen; Wenn Offline oder Online Händler Neugeräte an Privathaushalte liefern, sind sie verpflichtet, Altgeräte direkt bei diesen abzuholen oder Rückgabemöglichkeiten in zumutbarer Entfernung anzubieten. Daher empfehlen wir Ihnen sich für weitere Informationen an Ihren Händler zu wenden.
- LG Electronic Deutschland GmbH ist ordnungsgemäß als Hersteller in Deutschland registriert. Damit trägt LG deutschlandweit zur Sammlung von Elektro- und Elektronik-Altgeräten bei, die Sie in kommunalen Getrennsammelstellen abgeben. Die aktuellsten Informationen finden Sie unter: www.lg.com/global/recycling oder <https://www.lg.com/de/support/altgeraete-rueckgabe>.
 - * Vertrieber mit einer Verkaufsfläche für Elektro- und Elektronikgeräte von mindestens 400 Quadratmetern sowie Vertrieber von Lebensmitteln mit einer Gesamtverkaufsfläche von mindestens 800 Quadratmetern, die Elektro- und Elektronikgeräte anbieten



ΕΛΛΗΝΙΚΆ

Απόρριψη της παλιάς σας συσκευής

- Αυτό το διαγραμμένο σύμβολο του τροχοφόρου κάδου υποδεικνύει ότι τα απόβλητα ηλεκτρικών και ηλεκτρονικών εξοπλισμών (ΑΗΗΕ) πρέπει να απορρίπτονται χωριστά από τα γενικά οικιακά απορρίμματα.
- Τα παλιά ηλεκτρικά προϊόντα μπορεί να περιέχουν επικίνδυνες ουσίες και ως εκ τούτου η σωστή απόρριψη της παλιάς σας συσκευής αποτρέπει ενδεχόμενες αρνητικές συνέπειες για το περιβάλλον και την ανθρώπινη υγεία. Η παλιά σας συσκευή μπορεί να περιέχει επαναχρησιμοποιήσιμα ανταλλακτικά που θα μπορούσαν να χρησιμοποιηθούν για την επισκευή άλλων προϊόντων, καθώς και άλλα υλικά αξίας που μπορούν να ανακυκλωθούν για εξοικονόμηση των περιορισμένων φυσικών πόρων.
- Μπορείτε να πάτε τη συσκευή σας, είτε στο κατάστημα από το οποίο αγοράσατε το προϊόν, ή να επικοινωνήσετε με το τοπικό γραφείο απορριμμάτων για λεπτομέρειες σχετικά με το πλησιέστερο εγκεκριμένο σημείο συλλογής ΑΗΗΕ (Απόβλητα Ηλεκτρικών και Ηλεκτρονικών Εξοπλισμών). Για τις πιο πρόσφατες πληροφορίες για τη χώρα σας επισκεφθείτε τη διεύθυνση www.lg.com/global/recycling

ESPAÑOL

Símbolo para marcar AEE

- El símbolo del contenedor de basura tachado con un aspa indica que la recogida separada de aparatos eléctricos y electrónicos (AEE) debe realizarse de manera separada.

- Los productos eléctricos antiguos pueden contener sustancias peligrosas de modo que la correcta eliminación del antiguo aparato ayudará a evitar posibles consecuencias negativas para el medio ambiente y para la salud humana. El antiguo aparato puede contener piezas reutilizables que podrían utilizarse para reparar otros productos y otros materiales valiosos que pueden reciclarse para conservar los recursos limitados.
- Este producto contiene pilas y/o acumuladores. Siempre que no sea necesaria la intervención de un profesional cualificado para ello, y antes del depósito final del producto en las instalaciones de recogida selectiva, usted debe extraer las pilas y acumuladores de forma segura y separadamente para su adecuada gestión.
- Puede llevar el aparato a cualquiera de los centros autorizados para su recogida. Para obtener la información más actualizada para su país por favor visite www.lg.com/global/recycling

EESTI

Vana seadme hävitamine

- Lääbikriipsutatud ristiga prügikasti sümbol tähendab, et elektri- ja elektroonikaseadmete (WEEE) jäätmed tuleb kõrvaldada olmeprügist eraldi.
- Vanad elektriseadmed võivad sisaldada ohtlikke koostisosi, seega aitab prügi nõuetekohane hävitamine vältida võimalikku negatiivset mõju loodusele ja inimeste tervisele. Teie kasutatud seade võib sisaldada taaskasutatavaid osi, millega saab parandada teisi seadmeid ning muid väärtuslikke materjale, mida saab taaskasutada, et säilitada piiratud ressursse.
- Saate viia oma seadme kas kauplusse, kust see on ostetud või võtta ühendust kohaliku prügiveo ettevõttega, et saada lisainfot oma lähima WEEE jäätmete kogumiskoha kohta. Kõige ajakohasemat infot oma riigi kohta vaadake www.lg.com/global/recycling



SUOMI

Vanhan laitteesi hävittäminen

- Tämä yliristitettävä jätteenmerkki ilmaisee, että sähkö- ja elektronikkalaitteiden jätteet (WEEE) tulee pitää erillään kotitalousjätteestä ja viedä kunnalliseen kierrätyskeskukseen.
- Vanhat sähkötuotteet voivat pitää sisällään vaarallisia aineita, joten loppuun käytetyn laitteen oikea hävittäminen ehkäisee ympäristö- ja terveyshaittoja. Vanha laitteesi saattaa pitää sisällään uudelleen käytettäviä osia, joita voidaan käyttää korjaamaan muita tuotteita, sekä arvokkaita materiaaleja, joita voidaan kierrättää rajoitettujen resurssien säästämiseksi.
- Voit viedä laitteesi joko liikkeeseen, josta hankit tuotteen, tai ottaa yhteyttä paikallishallintosi ympäristötoimistoon koskien lähintä valtuutettua WEEE -keräyspistettä. Kaikkein viimeisimmät tiedot koskien maatasi, ks. osoitteessa www.lg.com/global/recycling

FRANÇAIS

Recyclage de votre ancien appareil

- Ce symbole de poubelle barrée d'une croix indique que votre équipement électrique et électronique (EEE) ne doit pas être jeté avec les ordures ménagères. Il doit faire l'objet d'un tri et d'une collecte sélective séparée.
- Les équipements électriques que vous jetez peuvent contenir des substances dangereuses. Il est donc important de les jeter de façon appropriée afin d'éviter des impacts négatifs sur l'environnement et la santé humaine. L'équipement que vous jetez peut également contenir des pièces réutilisables pour la réparation d'autres produits ainsi que des matériaux précieux pouvant être recyclés pour préserver les ressources de la planète.

- Vous pouvez rapporter votre appareil au commerçant qui vous l'a vendu ou contacter votre collectivité locale pour connaître les points de collecte de votre EEE. Vous trouverez également des informations à jour concernant votre pays en allant sur www.quefairedemesdechets.fr

HRVATSKI

Zbrinjavanje starog uređaja

- Ovaj simbol prekrizene kante za smeće na kotačićima označava kako se otpadni električni i električni proizvodi (WEEE) moraju zbrinjavati odvojeno od komunalnog otpada.
- Dotrajali električni proizvodi mogu sadržavati opasne tvari stoga će ispravno zbrinjavanje vaših dotrajalih uređaja pomoći u sprječavanju potencijalnih negativnih posljedica na okoliš i ljudsko zdravlje. Vaš dotrajao uređaj može sadržavati dijelove koji se mogu ponovo iskoristiti za popravak drugih proizvoda te druge vrijedne materijale koji se mogu reciklirati i tako sačuvati ograničene resurse.
- Ovisno o razini smetnje / štete i dobi stavke, stari proizvodi mogu se popraviti za više radnog života koji će sprječiti izbjegli otpada. Proizvodi koji nisu prikladni za ponovnu uporabu može se reciklirati da se oporavim vrijedne resurse i pomoći da se smanji globalno potrošnju novih sirovina.
- Uređaj možete odnijeti u trgovinu u kojoj ste kupili proizvod ili možete kontaktirati ured za zbrinjavanje otpada kod vaših mjesnih nadležnih tijela te od njih saznati više informacija o najbližem ovlaštenom WEEE sabirnom centru. Za najnovije informacije iz svoje države pogledajte internetske stranice www.lg.com/global/recycling



MAGYAR

A régi készülék ártalmatlanítása

- A leselejtezett elektromos és elektronikai termékeket a háztartási hulladéktól elkülönítve kell begyűjteni, a jogszabályok által kijelölt módon és helyen.
- Régi készülékeinek megfelelő leselejtezése segíthet megelőzni az esetleges egészségre vagy környezetre ártalmas hatásokat.
- Ha további információra van szüksége régi készülékeinek leselejtezésével kapcsolatban, lépjen kapcsolatba velünk a szelektalok.hu oldalon ahol tájékoztatjuk Önt visszavételi, átvételi, gyűjtési és kezelési kötelezettségeinkről.

ITALIANO

Smaltimento delle apparecchiature obsolete

- Tutte le apparecchiature elettriche ed elettroniche, contrassegnate da questo simbolo ("bidone della spazzatura barrato da una croce"), devono essere raccolte e smaltite separatamente rispetto agli altri rifiuti urbani misti mediante impianti di raccolta specifici installati da enti pubblici o dalle autorità locali. Si ricorda che gli utenti finali domestici possono consegnare gratuitamente le apparecchiature elettriche ed elettroniche a fine vita presso il punto vendita all'atto dell'acquisto di una nuova apparecchiatura equivalente. Gli utenti finali domestici possono inoltre consegnare gratuitamente apparecchiature elettriche ed elettroniche di piccolissime dimensioni (non eccedenti i 25 cm) a fine vita direttamente presso un punto vendita a ciò abilitato, senza obbligo di acquistare una apparecchiatura nuova di tipo equivalente. Si prega di informarsi previamente presso il punto vendita prescelto circa tale ultima modalità di conferimento dell'apparecchiatura a fine vita.

- Il corretto smaltimento dell'unità obsoleta contribuisce a prevenire possibili conseguenze negative sulla salute degli individui e sull'ambiente. Una gestione responsabile del fine vita delle apparecchiature elettriche ed elettroniche da parte degli utenti contribuisce al riutilizzo, al riciclaggio ed al recupero sostenibile dei prodotti obsoleti e dei relativi materiali.
- Per informazioni più dettagliate sullo smaltimento delle apparecchiature obsolete, contattare l'ufficio del comune di residenza, il servizio di smaltimento rifiuti o il punto vendita in cui è stato acquistato il prodotto. (www.lg.com/global/recycling)

LIETUVIŲ

Seno prietaiso utilizavimas

- Išbrauktos šiukšlių dėžės simbolis rodo, kad elektros ir elektronikos įrangos atliekas (EE|A) reiktų utilizuoti atskirai nuo buitinių atliekų.
- Senoje elektrinėje įrangoje gali būti pavojingų medžiagų, taigi tinkamas seno prietaiso utilizavimas padės apsaugoti nuo galimų neigiamų pasekmių aplinkai ir žmonių sveikatai. Jūsų sename prietaise gali būti dalių, kurias galima panaudoti dar kartą taisant kitą įrangą, ir kitų vertingų medžiagų, kurias galima perdirbti siekiant tausoti ribotus išteklius.
- Savo prietaisą galite nugabenti į parduotuvę, kurioje jį įsigijote, arba kreipkitės į vietos valdžios atliekų tarnybą ir sužinokite, kur yra artimiausia EE|A surinkimo vieta. Norėdami gauti daugiau informacijos apie savo šalies reikalavimus, apsilankykite www.lg.com/global/recycling.



LATVIEŠU

Jūsu vecās ierīces likvidēšana

- Šis simbols – pārsvītrotā atkritumu tvertne uz riteņiem – norāda, ka elektrisko un elektronisko iekārtu atkritumi (EEIA) jāutilizē atsevišķi no sadzīves atkritumu plūsmas.
- Veci elektriskie izstrādājumi var saturēt bīstamas vielas, tādēļ jūsu vecās ierīces pareiza utilizācija palīdzēs novērst iespējamās negatīvās sekas videi un cilvēka veselībai. Jūsu vecā ierīce var saturēt vairākkārt izmantojamas detaļas, kuras var izmantot citu izstrādājumu remontam, un citus vērtīgus materiālus, kurus var pārstrādāt, tādējādi saglabājot ierobežotus resursus.
- Jūs varat aiznest ierīci vai nu uz veikalu, kurā šo izstrādājumu iegādājieties, vai sazināties ar vietējās pašvaldības atkritumu savākšanas iestādi un uzzināt sīkāku informāciju par tuvāko oficiālo EEIA savākšanas punktu. Jaunāko informāciju par savu valsti skatiet vietnē www.lg.com/global/recycling.

МАКЕДОНСКИ

Фрлање на вашиот стар апарат

- Сите електрични и електронски производи треба да се фрлат засебно од комуналниот отпад, односно во собирни капацитети назначени од страна на владата или локалните власти.
- Правилното фрлање на вашиот стар апарат ќе помогне да се спречат потенцијални негативни последици за околината и човековото здравје.
- За подетални информации за фрлањето на вашиот стар апарат, стапете во контакт со општинската служба за отстранување отпад или со продавницата од каде што сте го купиле производот.

NEDERLANDS

Verwijdering van uw oude apparaat

- Dit symbool van de doorgekruiste vuilnisbak geeft aan dat afgedankte elektrische en elektronische producten (WEEE) afzonderlijk van het huishoudelijke afval moeten worden verwijderd.
- Oude elektrische producten kunnen gevaarlijke stoffen bevatten, dus een juiste verwijdering van uw oude apparaat helpt bij het voorkomen van mogelijke negatieve gevolgen voor het milieu en de volksgezondheid. Uw oude apparaat kan herbruikbare onderdelen bevatten die kunnen worden gebruikt voor het repareren van andere producten, en andere waardevolle materialen die kunnen worden gerecycled voor het behoud van beperkte grondstoffen.
- U kunt uw apparaat meenemen naar de winkel waar u het product heeft gekocht, of u kunt contact opnemen met uw plaatselijke afvalverwerking instantie voor de gegevens van uw dichtstbijzijnde geautoriseerde WEEE-verzamelpunt. Voor de meest recente informatie voor uw land verwijzen wij u naar www.lg.com/global/recycling

NORSK

Avhending av gamle apparater

- Dette symbolet av en utkrysset avfallsdunk indikerer at kassert elektronikk og elektroniske produkter (WEEE) skal kastes separat fra husholdningsavfall og leveres til den kommunale resirkuleringen.
- Gamle elektriske produkter kan inneholde farlige stoffer, så korrekt avfallshåndtering av det gamle apparatet bidrar til å hindre potensielt negative konsekvenser for miljøet og andres helse. Gamle apparater kan inneholde gjenbrukbare deler som kan brukes til å reparere andre produkter og andre verdifulle materialer som kan resirkuleres for å bevare begrensede ressurser.
- Du kan bringe apparatet enten til butikken der du kjøpte produktet, eller ta kontakt med den lokale myndighetens avfallskontor for informasjon om nærmeste autoriserte innsamlingspunkt for el-avfall (WEEE-avfall). For den mest oppdaterte informasjonen for ditt land, gå til www.lg.com/global/recycling.



POLSKI

Utylizacja starego urządzenia

- Symbol przekreślonego pojemnika na odpady na kółkach oznacza, że produkty elektryczne lub elektroniczne (WEEE) należy zutylizować poza obiegiem odpadów komunalnych.
- Stare produkty elektroniczne mogą zawierać niebezpieczne substancje. Właściwa utylizacja starego urządzenia pozwoli uniknąć potencjalnych negatywnych skutków dla środowiska i zdrowia. Stare urządzenie może zawierać części wielokrotnego użytku, które mogą zostać wykorzystane do naprawy innych produktów lub inne wartościowe materiały, które można przetworzyć, aby oszczędzać zasoby naturalne.
- Urządzenie można oddać do sklepu, w którym zostało kupione lub skontaktować się z lokalnym urzędem gospodarki odpadami, aby uzyskać informacje o najbliższym punkcie zbiórki WEEE. Aby uzyskać aktualne informacje z zakresu gospodarki odpadami obowiązującej w danym kraju, należy odwiedzić stronę <http://www.lg.com/global/sustainability/environment/take-back-recycling/global-network-europe> (plik PDF : "For more information about how to recycle LG products in your country").

PORTUGUÊS

Eliminação do seu aparelho usado

- Este símbolo de um caixote do lixo com rodas e linhas cruzadas sobrepostas indica que os resíduos de produtos elétricos e eletrônicos (REEE) devem ser eliminados separadamente do lixo doméstico.

- Os produtos elétricos usados podem conter substâncias perigosas, pelo que, a eliminação correta do seu aparelho usado pode contribuir para evitar potenciais consequências negativas para o ambiente e saúde humana. O seu aparelho usado pode conter peças reutilizáveis que podem ser usadas para reparar outros produtos e outros materiais úteis que podem ser reciclados para preservar os recursos limitados.
- Pode levar o seu aparelho à loja onde o adquiriu, ou contactar a sua entidade local de recolha e tratamento de resíduos para obter mais informações relativas ao ponto de recolha de REEE autorizado mais próximo. Para obter informações mais atualizadas relativas ao seu país, visite www.lg.com/global/recycling

ROMÂNĂ

Eliminarea aparatului vechi

- Simbolul de peșteră indică faptul că deșeurile de echipamente electrice și electronice (DEEE) trebuie eliminate separat de celelalte deșeuri.
- Produsele electrice și electronice vechi conțin substanțe periculoase. Astfel, prin eliminarea corespunzătoare veți contribui la prevenirea deteriorării mediului înconjurător și al sănătății umane. Este posibil ca dispozitivul dvs. vechi să conțină piese componente care pot fi folosite pentru repararea altor produse sau materiale importante ce pot fi reciclate în scopul economisirii resurselor limitate.
- Dispozitivul vechi poate fi returnat magazinului de unde a fost achiziționat sau puteți contacta firma responsabilă pentru eliminarea deșeurilor în scopul aflării locației unității autorizate pentru reciclarea deșeurilor electrice și electronice (WEEE). Pentru informații mereu actualizate și referitoare la țara dvs. vă rugăm să vizitați pagina web www.lg.com/global/recycling.



SLOVENČINA

Zneškodnenie starého spotrebiča

- Tento symbol prečiarknutého odpadkového koša na kolieskach znamená, že odpad z elektrických a elektronických zariadení (WEEE) musí byť zneškodnený samostatne od komunálneho odpadu.
- Staré elektrické produkty môžu obsahovať nebezpečné latky, preto správne zneškodnenie vášho starého spotrebiča pomôže zabrániť potenciálnym negatívnym dopadom na prostredie a ľudské zdravie. Váš starý spotrebič môže obsahovať diely, ktoré možno opätovne použiť na opravu iných produktov, a iné cenné materiály, ktoré možno recyklovať s cieľom chrániť obmedzené zdroje.
- Svoj spotrebič môžete zaniest' do predajne, kde ste produkt zakúpili, alebo sa môžete obrátiť na oddelenie odpadov miestnej samosprávy a požiadať o informácie o najbližšom zbernom mieste odpadu z elektrických a elektronických zariadení (WEEE). Najnovšie informácie platné pre vašu krajinu nájdete na stránke www.lg.com/global/recycling

SLOVENŠČINA

Odstranjanje vaše stare naprave

- Prečrtan symbol smetnjaka opozarja, da je treba odpadne električne in elektronske izdelke (OEEI) odstranjevati ločeno od ostalih komunalnih odpadkov.
- Odpadni električni izdelki lahko vsebujejo nevarne snovi, zato s pravilnim odstranjevanjem stare naprave prispevate k preprečevanju morebitnih negativnih vplivov na okolje in zdravje ljudi. Vaša stara naprava lahko vsebuje dele, ki jih je mogoče uporabiti za popravilo drugih izdelkov, in druge dragocene materiale, ki jih je mogoče reciklirati in s tem ohraniti omejene vire.

- Svojo napravo lahko odnesete v trgovino, kjer ste jo kupili, ali pa se glede podrobnosti o najbližjem pooblaščenem zbirnem mestu za odpadno električno in elektronsko opremo obrnite na lokalno komunalno podjetje. Za najnovejše informacije za svojo državo si oglejte www.lg.com/global/recycling.

SHQIP

Hedhja e pajisjes suaj të vjetër

- Të gjitha produktet elektrike dhe elektronike duhet të hidhen veçmas nga mbetjet e bashkisë përmes pikave të grumbullimit të caktuara nga qeveria ose autoritetet vendase.
- Hedhja e duhur e pajisjes suaj të vjetër do të ndihmojë në parandalimin e pasojave të mundshme negative për mjedisin dhe shëndetin e njeriut.
- Për informacione më të hollësishme rreth hedhjes të pajisjes suaj të vjetër, ju lutem kontaktoni zyrën e qytetit, shërbimin për hedhjen e mbeturinave ose dyqanin ku e keni blerë produktin.



SRPSKI

Odlaganje starog aparata

- Ovaj simbol precrtnana kanta za smeće pokazuje da električni i elektronski otpad (WEEE) treba da se odlaže odvojeno od običnog komunalnog otpada.
- Stari električni aparati mogu da sadrže otrovne supstance, tako da će pravilno odlaganje Vašeg starog aparata pomoći sprečavanju pojave negativnih posledica po životnu sredinu i zdravlje ljudi. Vaš stari aparat može da sadrži delove za višekratnu upotrebu koji se mogu koristiti za zamenu drugih proizvoda i druge vredne materijale koji se mogu reciklirati radi očuvanja ograničenih resursa.
- Vaš aparat možete da odnesete u radnju gde ste ga kupili ili da kontaktirate lokalnu vladinu kancelariju za otpad kako biste dobili informaciju o najbližoj autorizovanoj WEEE stanici za odlaganje ovog otpada. Za najnovije informacije za Vašu zemlju, molimo Vas da pogledate web stranicu www.lg.com/global/recycling.

SVENSKA

Bortskaffning av den gamla produkten

- Den överkorsade soptunnesymbolen indikerar att elektroniskt och elektriskt avfall (WEEE) ska sorteras separat från hushållsavfallet och lämnas in till en av kommunen anvisad plats för återvinning.
- Kasserade elektroniska och elektriska produkter kan innehålla farliga substanser, korrekt avfallshantering av produkten förhindrar negativa konsekvenser för miljön och den mänskliga hälsan. Din gamla produkt kan även innehålla återanvändningsbara delar som kan användas för att reparera andra produkter samt innehålla värdefulla ämnen som kan återvinnas för att spara jordens resurser.
- Du kan ta din gamla produkt till butiken där du köpte den eller kontakta din kommun för information om närmaste WEEE-uppsamlingsställe. För att få den senaste informationen för ditt land, gå till www.lg.com/global/recycling



FR

**Cet appareil
et ses accessoires
se recyclent**

REPRISE
À LA LIVRAISON



OU

À DÉPOSER
EN MAGASIN



OU

À DÉPOSER
EN DÉCHÈTERIE



Points de collecte sur www.quefairedemesdechets.fr
Privilégiez la réparation ou le don de votre appareil !

RECORDATORI

RECORDATORI

RECORDATORI

