



KASUTUSJUHEND

LED-LCD-MONITOR

(LED-Monitor*)

* LG LED-monitorid on LED-taustavalgustusega vedelkristallmonitorid.

Enne seadme kasutamist lugege see kasutusjuhend hoolikalt läbi ning hoidke see hilisemaks kasutamiseks alles.

27BQ75QC
27BQ75QB

www.lg.com

Copyright © 2020 LG Electronics Inc. Kõik õigused kaitstud.

SISUKORD

LITSENTS	2
TEAVE AVATUD LÄHTEKOODIGA TARKVARA MÄRKUSE KOHTA	3
MONTEERIMINE JA ETTEVALMISTAMINE ...	3
MONITORI KASUTAMINE	12
KASUTAJA SEADED	15
TÕRKEOTSING	27
TOOTE TEHNILISED ANDMED	29

LITSENTS

Igal mudelil on oma litsents. Litsentsi kohta lisateabe saamiseks külastage veebilehte www.lg.com.



The terms HDMI, HDMI High-Definition Multimedia Interface, and the HDMI Logo are trademarks or registered trademarks of HDMI Licensing Administrator, Inc.



The SuperSpeed USB Trident logo is a registered trademark of USB Implementers Forum, Inc.



MaxxAudio ja täiendavad MAXX'i kaubamärgid on ettevõtte Waves Audio Ltd kaubamärgid ja/või registreeritud kaubamärgid.

TEAVE AVATUD LÄHTEKODIGA TARKVARA MÄRKUSE KOHTA

Selles tootes olevate GPL, LGPL, MPL ja muude lähtekoodi avaldamise kohustusega vabataarkvaralitsentside alusel lähtekoodi saamiseks ning ligipääsuks kõigile viidatud litsentsitingimustele, autoriõiguste teadetele ja muudele asjakohastele dokumentidele külastage palun veebisaiti <https://opensource.lge.com>.

LG Electronics pakub teile avatud lähtekoodi CD-plaadil hinnaga, mis katab selle levitamisega seotud kulud, nagu andmekandja kulud, tarnimise ja käsitsemise kulud, ning mille saate tellida, saates e-kirja aadressile opensource@lge.com.

See pakumine kehtib kõigile, kellele see teave edastati, kolm aastat pärast selle toote viimast tarnimist.

MONTEERIMINE JA ETTEVALMISTAMINE

ETTEVAATUST

- Teie ohutuse ja toote talitluse tagamiseks kasutage alati originaalosasid.
- Toote garantii ei hüvita järeletehtud osadest põhjustatud kahjustusi või vigastusi.
- Soovitav on kasutada kaasasolevaid komponente.
- Kasutades üldiselt, LG heakskiiduta kaableid, ei pruugi ekraan pilti kuvada või esineda võib pildimüra.
- Käesoleva dokumendi joonised tähistavad tüüprotseduure, mistõttu võivad joonised tegelikust tootest erineda.
- Toote kokkupanemisel ärge kandke kruvi osadele võõraid (õlid, määrdeained jne). (Vastasel juhul võite toodet kahjustada).
- Ärge keerake kruvisid liiga tugevasti kinni, sest nii võib monitor viga saada. Sellisel viisil tekitatud kahjustused ei kuulu garantii korras hüvitamisele.
- Ärge kandke monitori tagurpidi, statiivi alusest kinni hoides. See võib põhjustada monitori statiivi küljest lahti tulemist ja vigastusi.
- Monitori tõstmisel või teisaldamisel ärge puudutage monitori ekraani. Monitori ekraanile avaldatav jõud võib ekraani kahjustada.

MÄRKUS

- Osad võivad juhendi pildidel toodud osadest erineda.
- Toote omaduste täiustamiseks võidakse juhendis esitatud toote teavet ja tehnilisi andmeid eelnevalt ette teatamata muuta.
- Valikuliste tarvikute soetamiseks külastage elektroonikapoodi, veebimüügi keskkonda või pöörduge jaemüüja poole, kellelt te toote ostsite.
- Kaasasolev toitejuhe võib piirkonniti erineda.

Toetatud draiverid ja tarkvara

Viimase versiooni saate alla laadida ja installida LGE veebilehelt (www.lg.com).

Draiverid ja tarkvara	Paigaldamise järjekord
Monitori draiver	Soovitav
OnScreen Control	Soovitav

Toote ja nuppude kirjeldus

27BQ75QC

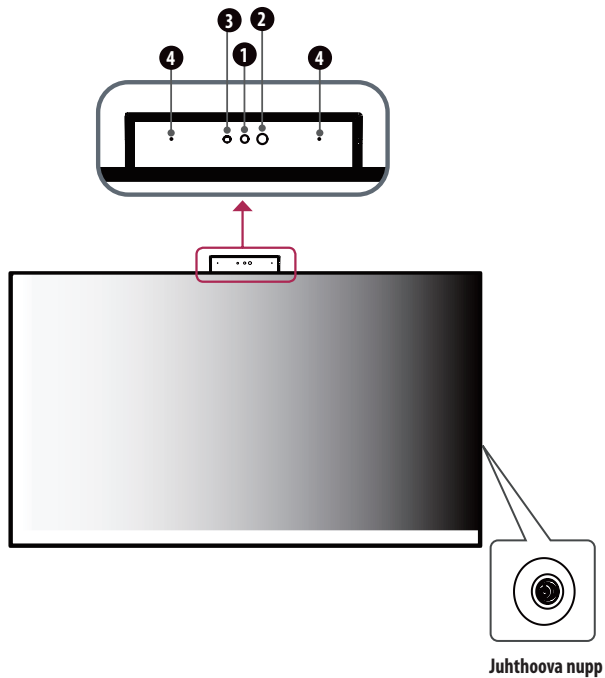

Teave eesmise reguleerimisnupu funktsioonide kohta

- | | | | |
|---|--------------|---|-------------------------------------|
| 1 | Veebikaamera | 3 | Veebikaamera aktiivsuse olekunäidik |
| 2 | IR LED | 4 | MIC |

Veebikaamera aktiivsuse olekunäidik

Režiim	Märgutule värv
Veebikaamera on lubatud	Blue (Sinine)
Veebikaamera on keelatud	Väljas

! MÄRKUS

- Juhtkangi nupp asub kuvari paremal tagaküljel.

Kuidas juhthoova nuppu kasutada?

Saate monitori funktsioone lihtsasti juhtida juhthoova nuppu vajutades või sõrmega vasakule/paremale/üles/alla liigutades.

Põhifunktsioonid

		Toite sisselülitamine	Monitori sisselülitamiseks vajutage juhthoova nuppu sõrmega üks kord.
		Toite väljalülitamine	Monitori väljalülitamiseks vajutage juhthoova nuppu üks kord ja hoidke nupp vähemalt 3 sekundit allavajutatuna.
		Helitugevuse juhtimine	Helitugevuse juhtimiseks liigutage juhthoova nuppu vasakule/paremale.

! MÄRKUS

- Nupu suund muutub vastavalt ekraani omale.

Monitori teisaldamine ja töstmine

Monitori teisaldamisel või töstmisel järgige alltoodud juhiseid, et vältida monitori kriimustamist või kahjustamist ning et tagada ohutu transportimine olenemata monitori kujust või suurusest.

- Enne monitori teisaldamist soovitage asetada monitori selle originaalkarpi või pakendisse.
- Enne monitori teisaldamist või töstmist ühendage toitejuhe ja kõik muud kaablid lahti.
- Hoidke tugevalt kinni monitori korpuse alaosast ja külgedest. Ärge hoidke kinni paneelist.
- Monitori hoides peab selle ekraan olema kriimustuste vältimiseks teist eemale suunatud.
- Monitori transportides ärge raputage seda ega laske sel liigselt vibreerida.
- Monitori teisaldamisel hoidke monitori püstiasendis, ärge keerake ega kallutage monitori külili.

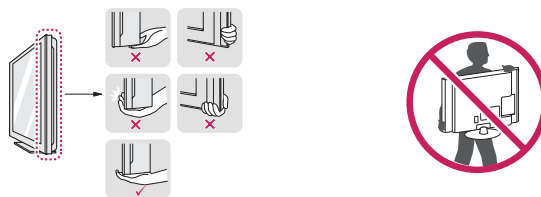

! ETTEVAATUST

- Võimalusel vältige monitori ekraani puudutamist.
 - Ekraani puudutamise tagajärjel võivad ekraan ja mõned kujutiste loomiseks kasutatavad pikslid kahjustada saada.
- Kui kasutate kuvari paneeli ilma aluseta, võib selle nupp põhjustada kuvari ebastabiilsust ja kukkuda ümber, mille tulemuseks on kuvari kahjustus või inimvigastused. Lisaks võib see põhjustada nupu talitlushäireid.

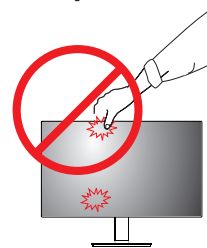

Lauale paigaldamine

- Tõstke monitori ja asetage see lauale püstiasendis. Piisava õhutuse tagamiseks jätke monitori ja seina vahele vähemalt 100 mm.

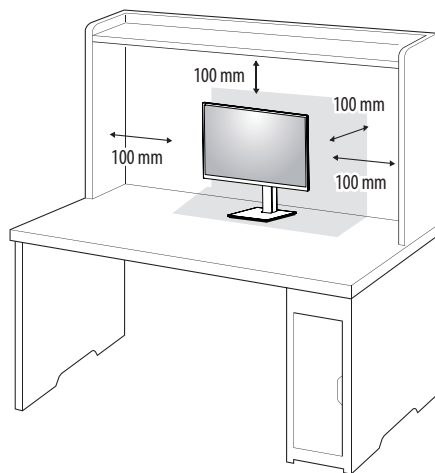

⚠ ETTEVAATUST

- Enne monitori teisaldamist või paigaldamist ühendage toitejuhe lahti. Esineb elektrilöögioht.
- Kasutage kindlasti toote pakendis olevat toitejuhet ja ühendage see maandatud pistikupesasse.
- Kasutades teist toitejuhet võtke ühendust oma kohaliku edasimüüjaga või pöörduge lähimasse jaekauplusesse.

Statiivi kõrguse reguleerimine

- Hoidke alati monitorist kinni mõlema käega ja monitori üle kontrolli omades.

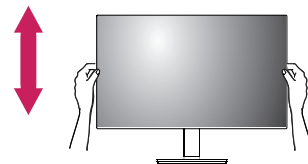

- Kõrgust saab suurendada kuni 130,0 mm.

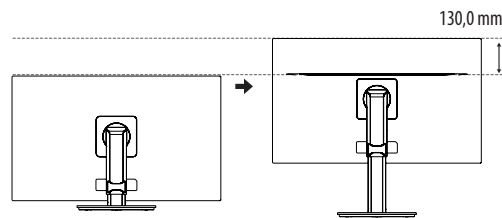

⚠ HOIATUS

- Ekraani kõrguse muutmisel ärge pistke sõrmi ega kätt ekraani ja aluse (raami) vahele.

Nurga reguleerimine

1 Asetage statiivi alusele paigaldatud monitor püstiasendisse.

2 Reguleerige ekraani nurka.

Ekraani nurka saab mugava vaateasendi leidmiseks reguleerida ette- või tahapoole vahemikus -5° kuni 35° .

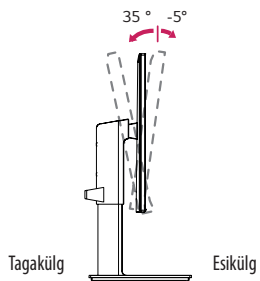

⚠ HOIATUS

- Ekraani reguleerimisel sõrmede vigastamise vältimiseks ärge hoidke monitori raami allosast kinni joonisel näidatud viisil.
- Monitori nurga reguleerimisel ärge puudutage ega vajutage ekraani.

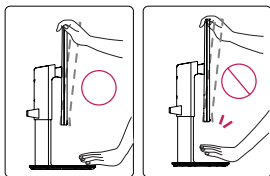

Pööramisfunktsioon

Pöördevahendi funktsioon võimaldab jälgida pöörata 90° päripäeva ja -90° vastupäeva.

1 Tõstke monitor maksimaalsele kõrgusele.

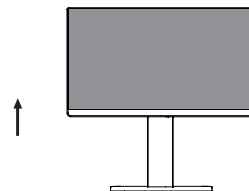

2 Reguleerige monitori nurka noolega näidatud suunas vastavalt joonisele.

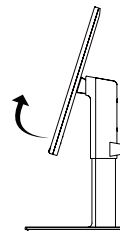

3 Pöörake monitor 90° päripäeva ja -90° vastupäeva, nagu joonisel näidatud.

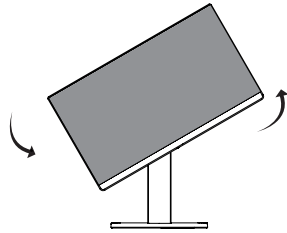
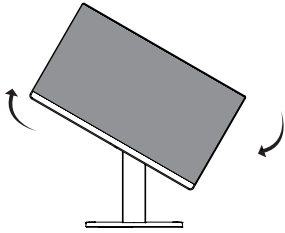

4 Täitke paigaldus, pöörates monitor 90° päripäeva ja -90° vastupäeva, nagu allpool näidatud.

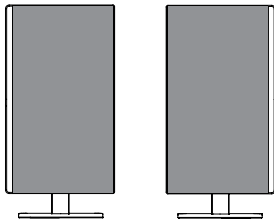

! MÄRKUS

- Kuva automaatse pööramise funktsiooni ei toetata.
- Kuva saab kergesti pöörata teie Windowsi operatsioonisüsteemis kasutatava kuva pööramise kiirklahviga. Pöörake tähelepanu sellele, et mõned Windowsi versioonid ja graafikakaardi draiverid võivad kasutada ekraani pöördetelje erinevaid seadeid või ei pruugi pöördetelje üldse toetada.
- Windowsi kuva pööramise kiirklahvid
 - 0°: Ctrl + Alt + ülesnoole klahv (↑)
 - 90°: Ctrl + Alt + vasaknoole klahv (←)
 - 180°: Ctrl + Alt + allanoole klahv (↓)
 - 270°: Ctrl + Alt + paremnoole klahv (→)

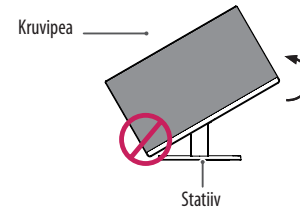
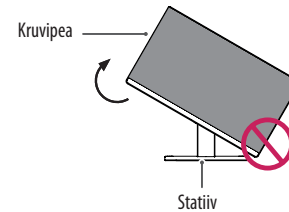

! HOIATUS

- Statiivi aluse kriimustamise vältimiseks veenduge, et monitori pöörlemisfunktsiooni kasutamisel ei puutu statiiv vastu monitori.

⚠ HOIATUS

- Kui kaabel on ühendatud, olge monitori pööramisel ettevaatlik.
- Monitori pööramisel vigastuste vältimiseks ärge asetage sõrmi monitori ja statiivi aluse vahele.

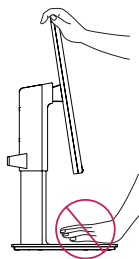

Kensingtoni luku kasutamine

Kensingtoni (Kensington) turvesüsteemi pistik asub ekraani taga.

Lisateavet Kensingtoni luku paigaldamise ja kasutamise kohta leiate selle juhendist ja veebiaadressilt <http://www.kensington.com>.

Ühendage monitori Kensingtoni turvasüsteemi kaabli abil laua külge.

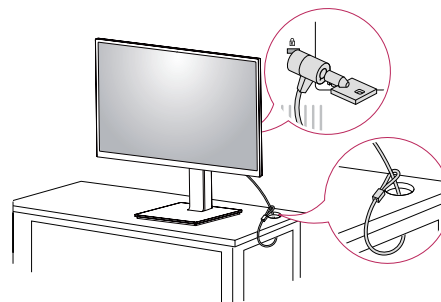

! MÄRKUS

- Kensingtoni turvasüsteem on valikuline lisaseade. Valikulisi tarvikuid saate hankida elektroonikapoodidest.

Seinale kinnitamise plaadi paigaldamine

Käesolev monitor vastab seinale kinnitamise plaadi või teiste ühilduvate seadmete tehnilistele andmetele.

! MÄRKUS

- Seinale kinnitamise plaati müüakse eraldi.
- Paigaldamisega seotud lisateavet leiata seinale kinnitamise plaadi juhendist.
- Olge hoolikas, et seinale kinnitamise plaadi paigaldamisel liigset jõudu mitte rakendada, kuna see võib ekraani kahjustada.
- Eemaldage alus enne monitori paigaldamist seinale kinnitamise plaadile, läbides aluse kinnitamise toiminguga vastupidises järjestuses.

Seinale kinnitamine

Piisava õhutuse tagamiseks jätke monitori ja seina ning kõigi külgede vahele vähemalt 100 mm. Üksikasjalikke paigaldusjuhiseid küsige kohalikust jaekauplusest. Lisaks leiata muudetava nurgaga kinnituskronsteini paigaldamise ja kasutamise kohta leiata teavet kronsteini juhendist.

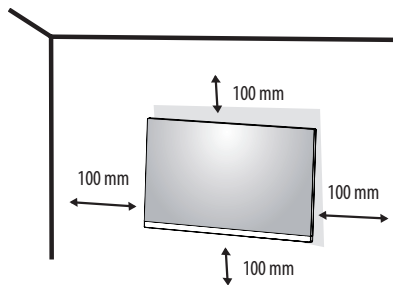

Monitori seinale kinnitamiseks paigaldage monitori tagaküljele (valikuline) seinakinnituskronstein.

Veenduge, et seinakinnituskronstein on monitori ja seinaga tugevalt ühendatud.

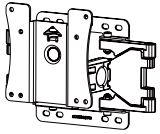
Seinakronstein (mm)	100 x 100
Standardkruvi	M4 x L10
Kruvide arv	4
Seinale kinnitamise plaat (valikuline)	LSW 149 

! MÄRKUS

- VESA standardile mittevastavad kruvid võivad toodet kahjustada ja monitor võib maha kukkuda. LG Electronics ei vastuta mittestandardsete kruvide kasutamise tagajärjel tekkivate õnnetuste eest.
- Seinakinnituskomplekt sisaldab paigaldusjuhendit ja kõiki vajalikke osasid.
- Seinakinnituskronstein on valikuline tarvik. Valikulisi tarvikuid saate kohalikult edasimüüjalt.
- Iga kinnituskronsteini paigaldamisel võib vaja minna erineva pikkusega kruvisid. Standardpikkusega kruvidest pikemaid kruvisid kasutades võite kahjustada toote sisemust.
- Lisateavet leiata seinakinnituskronsteini kasutusjuhendist.

⚠ ETTEVAATUST

- Elektrilöögi vältimiseks ühendage enne monitori teisdamist või paigaldamist toitejuhe lahti.
- Kui monitor on paigaldatud lakke või kaldseinale, siis võib see maha kukkuda ja teid vigastada. Kasutage heaks kiidetud LG seinakinnitust ja võtke ühendust edasimüüja või kvalifitseeritud personaliga.
- Ärge keerake kruvisid liiga tugevasti kinni, sest nii võib monitor viga saada. Sellisel viisil tekitatud kahjustused ei kuulu garantii korras hüvitamisele.
- Kasutage seinakinnituskronsteini ja kruvisid, mis vastavad VESA standardile. Valede osade kasutusest või väärkasutusest tingitud kahjustused ei kuulu garantii korras hüvitamisele.
- Monitori tagaosast mõõtes peab kõikide paigaldatavate kruvide pikkuseks olema maksimaalselt 8 mm.

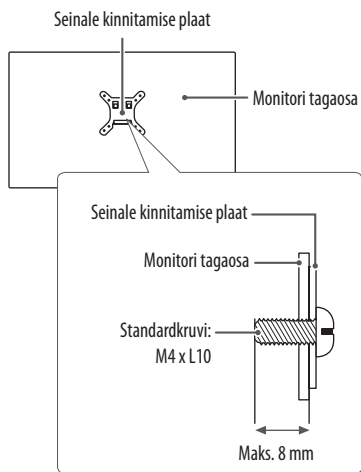

MONITORI KASUTAMINE

- Käesoleva juhendi pildid võivad tegelikust tootest erineda.
- Rutujuge taktiklahvi nuppu, liikuge jaotisesse **Settings (Seaded)** → **Input (Sisend)** ja seejärel valige sisend.

ETTEVAATUST

- Ärge hoidke sõrme ekraanil. See võib ekraanipilti moonutada.
- Ekraanil ei tohi pikka aega olla liikumatu kujutis. See võib tekitada „sissepõlemise efekti“. Võimaluse korral kasutage arvuti ekraanisäästjat.
- Ühendage toitejuhe maandatud (3-avalisse) pikendusjuhtme pessa või maandatud seinakontakti.
- Kui toatemperatuur on madal, võib monitori ekraanipilt sisselülitamisel veidi väreleda. See on tavaline.
- Mõnikord võivad ekraanile ilmuda punased, rohelised või sinised laigud. See on tavaline.

Ühendamine arvutiga

- Monitor toetab isehäälestusfunktsiooni (*Plug and Play).

* Plug and Play: Funktsioon seadmete ühendamiseks arvutiga ilma kasutajapoolse seadistuse või draiverite installimiseta.

HDMI-kaabli ühendamine

Edastab digitaalsed video- ja helisignaale arvutist monitori.

ETTEVAATUST

- DVI-HDMI / DP (DisplayPort)-HDMI kaabli kasutamisel võivad tekkida probleemid ühilduvusega.
- Kasutage sertifitseeritud kaablit, millele on kinnitatud HDMI logo. Kui te ei kasuta sertifitseeritud HDMI-kaablit, ei pruugita ekraanil pilti kuvada või võib esineda viga ühenduse loomisel.
- Soovituslikud HDMI-kaabli tüübid
 - High-Speed HDMI™-kaabel
 - High-Speed HDMI™-kaabel Ethernetiga

DisplayPorti ühendus

Edastab digitaalsed video- ja helisignaale arvutist monitori.

MÄRKUS

- Arvuti DP (DisplayPort)-versioonist tulenevalt võib video- või audioväljund puududa.
- Kui kasutate Mini DisplayPorti väljundi graafikakaarti, kasutage kaablit Mini DP DP-ks (Mini DisplayPort DisplayPortiks) või standardile DisplayPort 1.4 vastavat pistikut. (Müüakse eraldi)

USB-C-ühendus

Edastab digitaalsed video- ja helisignaale ning USB andmed arvutist monitori. Vajutage menüünuppu ja seejärel valige sisendite menüüst vastav sisend.

MÄRKUS

- PD (võimu üleandmise) ning DP Alternate režiim (DP USB-C) on toetatud USB-C sadama.
- Sõltuvalt ühendatud seadme spetsifikatsioonidest ja keskkonnast ei pruugi osad funktsioonid õigesti töötada.
- USB-C port ei ole ette nähtud monitori jõuallikaks vaid arvuti jõuallikaks.
 - Voolu tagamiseks monitorile ühendage adapter.

LAN-võrguga ühendamine

LAN-võrgu ühendus

Ühendage ruuter või liiliti monitoriga.

! MÄRKUS

- LAN-kaablit müüakse eraldi.
- Kasutada saab järgmist tüüpi LAN-kaablit. Standardne: IEEE 802.3 ETHERNET
- Kuvari kasutamiseks ühendage LAN-kaabel ja välised seadmed.
 - Etherneti kasutamiseks PC-s peab USB-C-kaabli olema ühendatud PC-ga.
- Monitor ja PC tuleb ühendada USB-C või USB-B kaabliga, et kasutada kaabliga LAN.

AV-seadmetega ühendamine

HDMI-kaabli ühendamine

HDMI edastab digitaalseid video- ja helisignaale teie AV-seadmest monitori.

! MÄRKUS

- DVI-HDMI / DP (DisplayPort)-HDMI kaabli kasutamisel võivad tekkida probleemid ühilduvusega.
- Kasutage sertifitseeritud kaablit, millele on kinnitatud HDMI logo. Kui te ei kasuta sertifitseeritud HDMI-kaablit, ei pruugita ekraanil pilti kuvada või võib esineda viga ühenduse loomisel.
- Soovituslikud HDMI-kaabli tüübid
 - High-Speed HDMI™-kaabel
 - High-Speed HDMI™-kaabel Ethernetiga

USB-seadme ühendus

Toote USB-port toimib USB-jaoturina.

! MÄRKUS

- Enne toote kasutamist soovime Windowsi ajakohasuse tagamiseks installida kõik Windowsi värskendused.
 - Välisseadmeid müüakse eraldi.
 - USB-porti saab ühendada klaviatuuri, hiire või USB-seadme.
 - Laadimiskiirus võib seadmest olenevalt erineda.
 - Monitori USB-allavoolupordi kasutamiseks tuleb luua hostarvutiga ühendus, kasutades USB-C-pordi korral kaablit USB C-C või USB C-A ja USB-B-pordi korral kaablit USB B-A.
 - Kui USB C-C-kaabel on ühendatud monitori ülesvoolupordi ja hostarvuti vahele, siis toetab monitori päri voolupordi USB 2.0 seadet.
 - Kui USB C-A-kaabel on ühendatud monitori ülesvoolupordi ja hostarvuti vahele, siis toetab monitori päri voolupordi USB 3.0 seadet.
- Kuid Host PC ja USB C-A kaabel peavad USB 3.0 funktsiooni heaks kiitma.

⚠ ETTEVAATUST

Ettevaatusabinõud USB-seadme kasutamisel

- USB-seade, millesse on installitud automaatne tuvastamisprogramm või mis kasutab eraldi draiverit, ei pruugi olla tuvastatav.
- Mõningad USB-seadmed ei pruugi olla toetatud või ei pruugi seadmed õigesti toimida.
- USB-jaoturit ja kõvaketast on soovitatav kasutada ajal, mil toide on sisse lülitatud. (Kui toide on ebapiisav, ei pruugi USB-seade olla korralikult tuvastatav.)

Välisseadmete ühendamine

Kõrvaklappide ühendus

Välisseadmete monitoriga ühendamine kõrvaklappide pordi kaudu.

! MÄRKUS

- Välisseadmeid müüakse eraldi.
- Arvuti ja välisseadme heliseadetest tulenevalt võivad kõrvaklappide ja kõlari funktsioonid olla piiratud.
- Kui te kasutate nurga all olevaid kõrvaklappide, võib see tekitada probleeme mõne teise välisseadme monitoriga ühendamisel. Seepärast on soovitatav kasutada otseseid kõrvaklappide.



Nurga all olev



Sirge
(soovitatud)

- Kõrvaklapi port (neljapooluseline kõrvamikrofoni port) (27BQ75QC)
 - Neljapooluselise kõrvamikrofoni port annab tuge USA neljapoolusteliste standarditele, aga mitte Euroopa neljapooluselise kõrvamikrofoni oma.
 - Kõrvamikrofoni (või Bluetooth® -peakomplekti) rakendamisel suunatakse helisisend ja -väljund liidetud seadmesse ning PC mikrofon ja kõlar ei funktsioneerid.
 - Neljapooluseline kõrvamikrofoni port ei anna tuge välisele mikrofonile.
 - Kõrvaklappide mikrofon kasutamiseks peavad kuvar ja PC olema ühendatud USB-C või USB-B -kaabli.
 - Neljapooluseline kõrvaklappides olevad helitugevuse nupud ei tööta.

Veebikaamera ühendus (27BQ75QC)

Veebikaamera saate kasutada USB-C või USB-B -kaabli ühendamiseks PC.

! MÄRKUS

- Veebikaamera-i kasutamiseks peate toote tagaküljel olevat Veebikaamera-moodulit üles tõmbama.
- Veebikaamera on etteantud seade, kui ühendate kõrvaklappidega 4 postitustes, on see mugav kõrvaklappides, kus on 4 postitust.

KASUTAJA SEADED



! MÄRKUS

- Teie monitori ekraanikuva (OSD, On Screen Display) võib käesolevas juhendis näidatust veidi erineda.

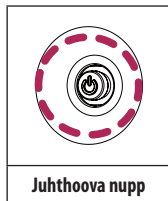
Põhimenüü aktiveerimine



- 1 Vajutage juhtkangi nuppu kuvari paremal tagaküljel.
- 2 Liigutage juhtkangi valikute tegemiseks üles/alla ja vasakule/paremale.
- 3 Põhimenüüst väljumiseks vajutage veel korra juhtkangi nuppu.

Nupp	Menüü olek	Kirjeldus
	Põhimenüü välja lülitatud	Võimaldab põhimenüüd kasutada.
	Põhimenüü sisse lülitatud	Väljub põhimenüüst. (Kui nuppu hoitakse üle 3 sekundi allavajutatuna, lülitub monitor välja. Saate monitori seal moel igal ajal välja lülitada, sh ka juhul, kui ekraanimenüü on sisse lülitatud.)
	◀ Põhimenüü välja lülitatud	Reguleerib monitori helitugevust.
	Põhimenüü sisse lülitatud	Avab funktsiooni Input (Sisend) .
	▶ Põhimenüü välja lülitatud	Reguleerib monitori helitugevust.
	Põhimenüü sisse lülitatud	Avab funktsiooni Settings (Seaded) .
	▲ Põhimenüü välja lülitatud	Kuvab praeguse sisendi teavet.
	Põhimenüü sisse lülitatud	Lülitab monitori välja.
	▼ Põhimenüü välja lülitatud	Kuvab praeguse sisendi teavet.
	Põhimenüü sisse lülitatud	Avab funktsiooni Picture Mode (Pildirežiim) .

Põhimenüü funktsioonid

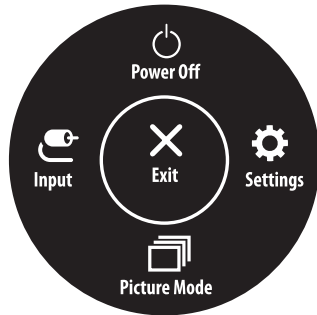

Põhimenüü	Kirjeldus
Input (Sisend)	Seadistab sisendrežiimi.
Power Off (Toite väljalülitamine)	Lülitab monitori välja.
Settings (Seaded)	Konfigureerib ekraani seadeid.
Picture Mode (Pildirežiim)	Seadistab pildirežiimi.
Exit (Välju)	Väljub põhimenüüst.

Menüü seaded

- 1 OSD menüü kuvamiseks, vajutage juhtkangi nuppu kuvari paremal tagaküljel ja seejärel sisenege **Settings (Seaded)**.
- 2 Liigutage juhtkangi valikute tegemiseks üles/alla ja vasakule/paremale.
- 3 Menüüs ülatasemele naasmiseks või teiste menüü-üksuste seadistamiseks liigutage juhtkangi suunas ◀ või vajutage (⏻) seda.
- 4 Kui soovite ekraanimenüüst väljuda, liigutage juhtkangi ◀ kuni väljumiseni.



Quick Settings



Input



Picture



Sound



General

! MÄRKUS

- : Sees
- : Väljas

Quick Settings (Kiirseaded)

Settings (Seaded) > Quick Settings (Kiirseaded)	Kirjeldus	
Brightness (Heledus)	Reguleerib ekraani kontrastsust ja heledust.	
Contrast (Kontrastsus)		
Volume (Helitugevus)	Reguleerib helitugevust.	
	<p>! MÄRKUS</p> <ul style="list-style-type: none"> Saate reguleerida Mute (Hääletu) / Unmute (Taasta heli), vajutades Volume (Helitugevus) menüüs nuppu ▼. 	
Color Temp (Värvi temperatuur)	Custom	Vastavalt soovile võib kasutaja selle punasele, rohelisele või sinisele valikule seadistada.
	Warm	(soe) lisab ekraani värvile punakat tooni.
	Medium	(keskmine) seadistab ekraani värvi punase ja sinise tooni vahele.
	Cool	(külm) lisab ekraani värvile sinakat tooni.
	Manual	Kasutaja saab häälestada värvi temperatuuri.
Waves MaxxAudio®	On (Sees)	MaxxAudio® by Waves, Technical GRAMMY Award® saaja, on komplekt stuudio-kvaliteediga helivahendeid parima kuulamiskogemuse saamiseks.
	Off (Väljas)	Keelab MaxxAudio funktsiooni.

Input (Sisend)

Settings (Seaded) > Input (Sisend)	Kirjeldus	
Input List (Sisendloend)	Valib sisendrežiimi.	
Auto Input Switch	Kui automaatne sisendilüliti on seatud asendisse On (Sees), siis lülitab ekraan ühendamisel automaatselt uue sisendi peale.	
	On (Sees)	Lubab Auto Input Switch .
	Off (Väljas)	Keelab Auto Input Switch .
Aspect Ratio (Kvasuhe)	Reguleerib ekraani kuvasuhet.	
	Full Wide (Laiekraan)	Kuvab videot laiekraanil olenemata videosignaali sisendist.
	Original (Algne)	Kuvab videot vastavalt sisendvideo signaali kuvasuhtele.
	<p> MÄRKUS</p> <ul style="list-style-type: none"> • Soovitusliku eraldusvõime korral võib kuva suvandite Full Wide (Laiekraan) ja Original (Algne) puhul olla sama. (2560 x 1440) 	

Picture (Pilt)

Picture Mode (Pildirežiim) SDR-signaali puhul (mitte HDR)

Settings (Seaded) > Picture (Pilt)	Kirjeldus	
Picture Mode (Pildirežiim)	Custom (Kohandatud)	Võimaldab kasutajal iga elementi reguleerida.
	Vivid (Erk)	Suurendab kontrastsust, heledust ja teravust, et kuvada erksamaid pilte.
	HDR Effect (HDR-efekt)	Optimeerib kuva suure dünaamilise vahemiku jaoks.
	Reader (Luger)	Optimeerib ekraani dokumentide lugemiseks. Saate ekraani Ekraanikuva menüüs eredamaks muuta.
	Cinema (Film)	Optimeerib ekraani, et parandada video visuaalseid efekte.
	FPS	See režiim on optimeeritud FPS-mängude jaoks.
	RTS	See režiim on optimeeritud RTS mängu jaoks.
	Color Weakness (Värvipimedus)	See režiim on kasutajatele, kes ei suuda punast ja rohelist eristada. See võimaldab värvipimedusega kasutajatel värve lihtsasti eristada.
	! MÄRKUS <ul style="list-style-type: none">Seadistatav Picture Mode (Pildirežiim) sõltub sisendsignaalist.Kui valikut Picture Mode (Pildirežiim) muudetakse sisendi DP (DisplayPort) korral, võib ekraan väreleda. See võib mõjutada ka arvuti ekraani eraldusvõimet.	

Picture Mode (Pildirežiim) HDR-signaali puhul

Settings (Seaded) > Picture (Pilt)	Kirjeldus	
Picture Mode (Pildirežiim)	Custom (Kohandatud)	Võimaldab kasutajal iga elementi reguleerida.
	Vivid (Erk)	Kuva optimeeritakse HDR-i erksate värvide jaoks.
	Cinema (Film)	Kuva optimeeritakse HDR-video jaoks.
	FPS	See HDR-režiim on optimeeritud FPS-mängude jaoks.
	RTS	See HDR-režiim on optimeeritud RTS mängu jaoks.
	<p>! MÄRKUS</p> <ul style="list-style-type: none"> • HDR-sisu ei pruugita olenevalt operatsioonisüsteemi Windows 10 seadetest õigesti kuvada. Kontrollige Windowsis, kas HDR on sisse/välja lülitatud. • Kui HDR on sisse lülitatud, võib tähe märkide ja pildi kvaliteet olenevalt graafikaardi jõudlusest kehv olla. • Kui HDR on sisse lülitatud, võib monitori sisendi vahetamisel esineda olenevalt graafikaardi jõudlusest kuva värelemist või moonutusi ning toide võib sisse/välja lülituda. 	

Settings (Seaded) > Picture (Pilt)	Kirjeldus			
Picture Adjust (Pildi reguleerimine)	Brightness (Heledus)	Reguleerib ekraani kontrastsust ja heledust.		
	Contrast (Kontrastsus)			
	Sharpness (Teravus)	Reguleerib ekraani teravust.		
	SUPER RESOLUTION+ (SUPER ERALDUSVÕIME+)	High (Kõrge)	Optimeerib ekraani kristallselge pildi saavutamiseks. Parim kõrglahutusega video või mängude jaoks.	
		Middle (Keskmine)	Optimeerib ekraani mugavaks vaatamiseks nii, et pilt on keskmisel tasemel madalate ja kõrgete režiimide vahel. Parim UCC või SD videote jaoks.	
		Low (Madal)	Optimeerib ekraani sujuva ja loomuliku pildi saavutamiseks. Parim fotode või vähese liikuvusega pildi vaatamiseks.	
		Off (Väljas)	Kuvab kõige tavalisema seade. Keelab valiku SUPER RESOLUTION+ (SUPER ERALDUSVÕIME+) .	
		<p>! MÄRKUS</p> <ul style="list-style-type: none"> Kuna tegemist on madala lahutusvõimega piltide teravuse suurendamise funktsiooniga, ei ole seda funktsiooni soovitatav tavateksti või töölaua ikoonide puhul kasutada. Vastasel juhul võib tulemuseks olla soovimatult kõrge teravuse väärtus. 		
	Black Level (Musta tase)	Seadistab nihke taseme (ainult HDMI puhul).		
		<ul style="list-style-type: none"> Nihe: videosignaale viidates on tegemist tumedaima värviga, mida monitor saab kuvada. 		
		High (Kõrge)	Säilitab ekraani olemasolevat kontrastisuhet.	
	Low (Madal)	Langetab ekraani olemasoleva kontrastisuhte musta taset ja tõstab valge taset.		
DFC	On (Sees)	Reguleerib heledust automaatselt vastavalt ekraanile.		
	Off (Väljas)	Lülitab funktsiooni DFC välja.		

Settings (Seaded) > Picture (Pilt)	Kirjeldus		
Game Adjust	Response Time (Reageerimisaeg)	<p>Seadistab kuvatavate piltide reageerimisaja vastavalt pildi ekraanil liikumise kiirusele. Tavakeskkonnas on soovitatud kasutada valikut Fast. Rohke liikumise korral on soovitatud kasutada valikut Faster. Valik Faster võib põhjustada püsikujutise tekkimist.</p>	
		Faster (Kiirem)	Seadistab reaktsioonaja väärtuseks Faster (Kiirem).
		Fast (Kiire)	Seadistab reaktsioonaja väärtuseks Fast (Kiire).
		Normal (Tavaline)	Seadistab reaktsioonaja väärtuseks Normal (Tavaline).
		Off (Väljas)	Reaktsioonaja täiustamisfunktsiooni ei kasutata.
	Black Stabilizer (Musta stabilisaator)	<p>Saate kontrollida musta kontrastsust, et tagada pimedas parem nähtavus. Suvandi Black Stabilizer (Musta stabilisaator) väärtuse suurendamisel muutub tumehall osa ekraanil heledamaks. (Saate objekte hämaral mänguekraanil kergesti eristada.) Suvandi Black Stabilizer (Musta stabilisaator) väärtust vähendades muutub tumehall osa tumedamaks ja suurendab ekraani dünaamilist kontrastsust.</p>	

Settings (Seaded) > Picture (Pilt)	Kirjeldus			
Color Adjust (Värvi reguleerimine)	Gamma	Mode 1 (Režiim 1), Mode 2 (Režiim 2), Mode 3 (Režiim 3)	Mida suurem on gamma väärtus, seda tumedam on kujutis. Ja mida madalam on gamma väärtus, seda heledam on kujutis.	
		Mode 4 (Režiim 4)	Kui teil ei ole vaja gamma seadeid reguleerida, valige Mode 4 (Väljas) .	
	Color Temp (Värvitemperatuur)	Saate ise värvitemperatuuri määrata.		
		Custom (Kohandatud)	Kasutaja saab kohandades seadistada väärtuseks punane, roheline või sinine.	
		Warm	Kasutab kuvatavates värvides rohkem punakat tooni.	
		Medium	Seadistab ekraani värvi punase ja sinise tooni vahele.	
		Cool	Kasutab kuvatavates värvides rohkem sinakat tooni.	
	Manual	Kasutaja saab häälestada värvi temperatuuri.		
	Red (Punane)/Green (Roheline)/Blue (Sinine)	Ekraanipildi kohandamiseks võite muuta punase, roheline ja sinise värvi osakaalu.		
	Six Color (Kuus värvi)	Võimaldab kasutajal reguleerida kuut värvi ja nende küllastust ning seadeid salvestada.		
Hue (Värvitoon)		Reguleerib ekraani värvitooni.		
Saturation (Küllastus)		Reguleerib ekraani värvide küllastust. Mida madalam on väärtus, seda vähem küllastunud ja heledamad värvid on. Mida kõrgem on väärtus, seda enam küllastunud ja tumedamad värvid on.		
Picture Reset (Pildi lähtestamine)	Do you want to reset your picture settings? (Kas soovite pildiseaded lähtestada?)	No (Ei)	Tühistada valik.	
		Yes (Jah)	Taastab vaikeseaded.	

Sound

Settings (Seaded) >Sound	Kirjeldus	
Volume (Helitugevus)	Reguleerib helitugevust. ! MÄRKUS <ul style="list-style-type: none">Saate reguleerida Mute (Hääletu) / Unmute (Taasta heli), vajutades Volume (Helitugevus) menüüs nuppu ▼.	
Waves MaxxAudio®	On (Sees)	MaxxAudio® by Waves, Technical GRAMMY Award® saaja, on komplekt stuudio-kvaliteediga helivahendeid parima kuulamiskogemuse saamiseks.
	Off (Väljas)	Keelab MaxxAudio funktsiooni.

General (Üldine)

Settings (Seaded) > General (Üldine)	Kirjeldus	
Language (Keel)	Seadistab menüüde keele.	
USB Selection	Valige monitori USB -jaoturi kasutamiseks USB Upstream kaabli ühendusport.	
SMART ENERGY SAVING	Säästke valguse kompensatsiooni algoritmi kasutades energiat.	
	High (Kõrge)	Säästab energiat, kasutades kõrgtõhusat SMART ENERGY SAVING funktsiooni.
	Low (Madal)	Säästab energiat kasutades vähetõhusat SMART ENERGY SAVING funktsiooni.
	Off (Väljas)	Lülitab funktsiooni välja.
	<p>! MÄRKUS</p> <ul style="list-style-type: none"> Energia säästmise tase võib erineda sõltuvalt paneelist ja paneeli pakkujatest. Kui valite suvandi SMART ENERGY SAVING puhul High (Kõrge) või Low (Madal), muutub monitori heledus sõltuvalt allikast madalamaks või kõrgemaks. 	
Deep Sleep Mode (Sügav uni režiim)	Kui Deep Sleep Mode (Sügav uni režiim) on aktiveeritud, energiatarve on viidud miinimumini, kui monitor on ooterežiimil.	
	On (Sees)	Lülitab valiku Deep Sleep Mode (Sügav uni režiim) sisse.
	Off (Väljas)	Lülitab valiku Deep Sleep Mode (Sügav uni režiim) välja.
Automatic Standby (Automaatne ooterežiim)	Kui kuvariga teatud ajavahemikus toiminguid ei tehta, lülitub kuvar automaatselt ooterežiimile. (8 H (8 tundi), 6 H (6 tundi), 4 H (4 tundi) ja Off (Väljas))	
Input Compatibility Version	Seadistage Input Compatibility Version ühendatud välisseadmega samale versioonile. <ul style="list-style-type: none"> DisplayPort- sisendi puhul seadistage HDR-funktsiooni kasutamiseks 1.4 peale või üle selle. HDMI- sisendi puhul seadistage HDR-funktsiooni kasutamiseks 2.0 peale või üle selle. Juhul, kui ühendatud seade ei toeta HDMI 2.0, siis ei pruugi ekraan või heli korralikult töötada. Mõned vanemad videokaardid ei toeta HDMI 2.0, kuid saate valida HDMI 2.0 resolutsiooni akna juhtpaneelil. 	

Settings (Seaded) > General (Üldine)	Kirjeldus	
DP OUT (DP Välja)	Määra DP OUT (DP Välja) eest mitmekordne voog Transport.	
	On (Sees)	Lubab DP OUT (DP Välja) (MST) funktsiooni.
	Off (Väljas)	Keelab DP OUT (DP Välja) (MST) funktsiooni.
	<p>! MÄRKUS</p> <ul style="list-style-type: none"> Kindlustama seda graafikakaart toetab MST funktsiooni. Sest selle ribalaius piir kohta DisplayPort Ver. 1.2, kuni 2560 x 1440 @ 75 Hz monitori saab ühendada ja kasutada. Kui DP OUT (DP Välja) on lubatud, HDR ei toetata. Kui DP OUT (DP Välja) on lubatud, FreeSync on ei toeta kõik ühendatud kuvarid. Mac OS ei toeta DP OUT (DP Välja). 	
Buzzer (Sumisti)	See funktsioon võimaldab seadistada Buzzer (Sumisti) monitori On (Sees) lülitamisel .	
	On (Sees)	Aktiveerib monitori valiku Buzzer (Sumisti) .
	Off (Väljas)	Lülitab monitori valiku Buzzer (Sumisti) välja.
OSD Lock (Ekraanikuva lukk)	Selle funktsiooni abil saate menüüde konfiguratsiooni ja seadistamise välja lülitada.	
	On (Sees)	Aktiveerib OSD Lock (Ekraanikuva lukk) .
	Off (Väljas)	Deaktiveerib OSD Lock (Ekraanikuva lukk) .
	<p>! MÄRKUS</p> <ul style="list-style-type: none"> Kõik funktsioonid on keelatud, v.a Brightness (Heledus), Contrast (Kontrastsus), Volume (Helitugevus), Input List (Sisendloend), Auto Input Switch, Aspect Ratio (Kuvasuhe), OSD Lock (Ekraanikuva lukk) ja Information (Teave). 	
Information (Teave)	Kuvatakse järgmised andmed: Total Power On Time (Sisselülitatuse aeg kokku) , Resolution (Eraldusvõime) .	
Reset to Initial Settings	Do you want to reset your settings?	
	No (Ei)	Tühistab lähtestamine.
	Yes (Jah)	Taastab vaikeseaded.

TÖRKEOTSING

Ekraan on tühi.	
Kas monitori toitejuhe on ühendatud?	<ul style="list-style-type: none"> • Veenduge, et toitejuhe on korralikult vooluvõrku ühendatud.
Kas kuvatud on teade No Signal (Signaal puudub) ?	<ul style="list-style-type: none"> • See kuvatakse, kui arvuti ja monitori vaheline signaalikaabel on puudu või lahti ühendatud. Kontrollige kaablit ja kaabel ühendage uuesti. • Kui Settings -> General -> DP OUT on sisse lülitatud, käivitage Settings -> General -> Reset to Initial Settings. See võib olla arvuti, mis ei toeta DP OUT (MST).
Kas kuvatud on teade Out of Range (Vahemikust väljas) ?	<ul style="list-style-type: none"> • Olukord esineb juhul, kui arvuti (graafikakaardi) signaalid on väljaspool monitori horisontaal- või vertikaalsageduse vahemikku. Vastavad sageduse väärtused leiata käesoleva juhendi jaotisest „Toote tehnilised andmed“.
Ekraani kuva on ebastabiilne ja vireleb. / Monitoril kuvatavad kujutised jätvavad jäljed.	
Kas valisite sobiva eraldusvõime?	<ul style="list-style-type: none"> • Kui valitud eraldusvõimeks on HDMI 1080i 60/50 Hz (ülerealaotus), võib ekraan virvendada. Muutke eraldusvõimeks 1080p või eraldusvõime soovituslik väärtus. • Kui graafikakaardi eraldusvõimet ei seadistata soovituslikule (optimaalsele) väärtusele, siis võib tekst olla hägune, ekraanipilt tuhm või kärbitud või vale paigutusega. • Seadistamismeetodid võivad arvutist või operatsioonisüsteemist olenevalt erineda ja mõni eraldusvõime ei pruugi graafikakaardi jõudlusest olenevalt saadaval olla. Sellisel juhul võtke abi saamiseks ühendust arvuti või graafikakaardi tootjaga.
Kas püsikujutis on näha ka siis, kui monitor on välja lülitatud?	<ul style="list-style-type: none"> • Kui ekraanil on pikka aega liikumatu pilt, siis võib see ekraani kahjustada ja soodustada püsikujutise teket. • Monitori tööea pikendamiseks kasutage ekraanisäästurit.
Kas ekraanil on nähtavad laigud?	<ul style="list-style-type: none"> • Monitori kasutamisel võivad ekraanile ilמודa pikselatud laigud (punased, rohelised, sinised, valged või mustad). See on LCD-ekraanide puhul tavaline. Tegemist ei ole vea ega monitori jõudlusprobleemiga.
Mõned funktsioonid on keelatud.	
Mõningaid funktsioone ei saa kasutada, kui vajutate nuppu Menüü?	<ul style="list-style-type: none"> • Ekraanimenüü on lukustatud. Inaktiveerige valik OSD Lock jaotises General.

Kas näete teadet „Tundmatu monitor, Plug and Play (VESA DDC) monitor tuvastatud“?	
Kas olete installinud kuvadraiveri?	<ul style="list-style-type: none">• Installige kindlasti ka meie veebilehel olev kuvadraiver: http://www.lg.com.• Kontrollige kindlasti, kas graafikakaart toetab funktsiooni Plug and Play.
Kõrvaklappide pordiga ühendades ei esitata heli.	
Kas pilte kuvatakse ilma helita?	<ul style="list-style-type: none">• Veenduge, et juhe on kõrvaklappide porti õigesti ühendatud.• Proovige suurendada helitugevust nupuga ► .• Seadistage arvuti heliväljund vastavalt kasutatavale monitorile. (Seaded võivad kasutatavast operatsioonisüsteemist olenevalt erineda.)

TOOTE TEHNILISED ANDMED

Värvisügavus	DisplayPort /USB-C	Toetab 10-bitist värvigammat.	
	HDMI	Toetab 8-bitist/10-bitist/12-bitist värvigammat.	
Eraldusvõime	Max eraldusvõime	2560 x 1440 @ 75 Hz	
	Soovituslik eraldusvõime	2560 x 1440 @ 60 Hz	
Toiteallikad	Toitepinge	100-240 V ~50/60 Hz 2.5A	
	Energiatarve	Sisse lülitatud: 38 W tavaline (Väljastamise olek) * Ooterežiim (Ootan, Režiimis) ≤ 0,5 W ** Välja lülitatud ≤ 0,3 W	
Keskonnatingimused	Töötingimused	Temperatuur	0 °C kuni 40 °C
		Niiskus	Alla 80 %
	Hoiundamistingimused	Temperatuur	-20 °C kuni 60 °C
		Niiskus	Alla 85 %
Mõõtmed	Monitori mõõtmed (laius x kõrgus x sügavus)		
	Statiiviga	613,5 x 527,6 x 239,6 (mm)	
	Statiivita	613,5 x 363,5 x 63,0 (mm)	
Kaal (pakendita)	Statiiviga	8,2 kg	
	Statiivita	6,1 kg	

Tehnilisi andmeid võidakse eelnevalt etteteatamata muuta.

Sümbol ~ viitab vahelduvvoolule, sümbol — alalisvoolule.

Energiatarbimise tase võib olla erinev sõltuvalt kui töökorras on monitor ja millised on tema seaded.

* Režiimi Sees energiatarbimist mõõdetakse LG E testistandardite järgi (Täis-valge muster, Maksimaalneresolutsioon).

** Ekraan lülitub paari (vähemalt viie) minuti pärast Puhkerežiimi.

Tehase tugirežiim (eelseadistatud režiim, arvuti)

Eelseadistatud režiim	Horizontaalsagedus (kHz)	Vertikaalsagedus (Hz)	Polaarsus (H/V)	Märkused
640 x 480	31,469	59,94	-/-	
800 x 600	37,879	60,317	+/+	
1024 x 768	48,363	60	-/-	
1280 x 720	45	60	+/+	
1920 x 1080	67,5	60	+/-	
2560 x 1440	88,79	59,95	+/-	
2560 x 1440	111,86	74,97	+/-	

HDMI ajastus (Video)

Tehase toe režiim (eelseadistatud režiim)	Horizontaalsagedus (kHz)	Vertikaalsagedus (Hz)	Märkused
480p	31,5	60	
720p	45,0	60	
1080p	67,5	60	
2160p	135	60	



Toote mudel ja seerianumber on märgitud toote ühel küljel ja tagaosas.

Salvestage need allpool, juhuks kui vajate kunagi teenust.

Mudel _____

Seerianumber _____