

MANUALE D'USO

LAVATRICE



Prima di iniziare l'installazione, leggere queste istruzioni con attenzione. Questo semplificherà l'installazione e assicurerà che la lavatrice sia installata correttamente e con sicurezza. Conservare queste istruzioni vicino alla lavatrice dopo l'installazione per il riferimento futuro.

FH2A8HDS(P)(0~9)



MFL68525255
ver.060816.00

www.lg.com

Indice

Indice2

Caratteristiche del prodotto3

Avvertenze

Norme di sicurezza importanti4

Conservare queste istruzioni6

Specifiche7

Installazione

Rimozione dell'imballaggio.....8

Rimozione delle viti di trasporto8

Luogo di installazione9

Collegamento del tubo di

alimentazione idrica11

Installazione del tubo di scarico13

Messa a livello14

Come usare la lavatrice

Come usare la lavatrice16

Prima dell' utilizzo17

Tabelle con programmi18

Opzione aggiuntiva19

Tabella dei consumi20

Pannello di controllo.....21

Programmi aggiuntivi22

- Funzione timer22

- Lavaggio a vapore22

- Preferito22

- Prelavaggio.....22

Opzioni.....23

- Opzione23

- Risciacquo23

- Temperatura23

Altre funzioni23

- Risciacquo+Centrifuga.....23

- Solo centrifuga.....23

- Refresh23

Sicurezza bambini.....24

Segnalatore acustico acceso/spento ..24

Pulizia vasca25

Blocco Sportello & Rilevazione25

Grazie per avere acquistato una lavatrice automatica LG.

Leggere attentamente il manuale d'uso. Il manuale fornisce le istruzioni per l'installazione, l'utilizzo e la manutenzione.

Conservare il manuale per consultazioni future. Annotare i numeri modello e di serie della lavatrice.

N. modello

N. di serie

Data di acquisto

Aggiunta di detersivo

Aggiunta di detersivo e ammorbidente...26

Manutenzione

Filtro di alimentazione acqua28

Filtro della pompa di scarico29

Vaschetta di dosaggio.....30

Il cestello della lavatrice31

Pulizia della lavatrice31

Istruzioni per l'inverno31

Ricerca guasti

Risoluzione dei problemi.....32

Messaggio di errore34

Utilizzo di SmartDiagnosisT™35

Termini di garanzia36

Tabella dei consumi37

Catteristiche del prodotto



■ Protezione contro le Pieghe

L'alternarsi della rotazione del cestello permette di prevenire la formazione di pieghe e grinze dei tessuti.



■ Resistenza incorporata

La resistenza interna scalda automaticamente l'acqua alla temperatura ideale per il ciclo selezionato.



■ Sistema di lavaggio intelligente

Il sistema di lavaggio intelligente rileva il carico inserito e determina il livello d'acqua e il tempo di lavaggio ottimali per ridurre al minimo il consumo elettrico e idrico.



■ Sicurezza bambini

Il sistema di blocco di sicurezza bambini impedisce ai bambini di premere i pulsanti e di cambiare il programma durante il funzionamento.



■ Sistema di controllo della velocità a bassa rumorosità

Rilevando la quantità di carico e il bilanciamento, distribuisce il carico in modo uniforme riducendo al minimo la rumorosità dovuta alla rotazione.



■ Motore Direct Drive

Il motore Direct Drive è direttamente collegato al cestello eliminando così la cinghia e la puleggia. Il motore è particolarmente silenzioso, senza vibrazioni ed affidabile proprio grazie alla tecnologia Direct Drive.

■ 6 motion

La differenziazione del tipo di rotazione del cestello garantita dal 6 motion permette l'utilizzo del movimento più adatto per ogni programma.

La variazione controllata di velocità e rotazione migliora notevolmente le prestazioni della lavatrice, fornendo risultati perfetti ad ogni lavaggio.



I mportanti istruzioni di sicurezza

LEGGERE TUTTE LE ISTRUZIONI E SPIEGAZIONI SULL'INSTALLAZIONE PRIMA DALL'USO

⚠ AVVERTENZA

Per la vostra sicurezza, le informazioni di questo manuale devono essere applicate per rendere minimo il rischio di incendio o esplosione, scossa elettrica, o per evitare danni alla proprietà, ferimento delle persone, o la loro morte.

La vostra sicurezza e quella delle altre persone sono molto importanti.

Noi abbiamo fornito molti messaggi di sicurezza importanti in questo manuale e sul vostro elettrodomestico.

Siate sempre pronti per applicare tutti i messaggi di sicurezza.

⚠ Questo è il simbolo di allerta per la sicurezza.

Questo simbolo vi allerta per i potenziali pericoli che possono provocare la morte o ferimento a voi e ad altre persone.

Tutti i messaggi di sicurezza sono posti dopo il simbolo di allerta di sicurezza e annessi alla parola PERICOLO, AVVERTENZA o PRECAUZIONI.

Queste parole indicano:

⚠ PERICOLO

Potete essere uccisi o seriamente feriti se non seguite immediatamente queste istruzioni.

⚠ AVVERTENZA

Se non seguite queste istruzioni potete correre il pericolo di morte o di danno fisico serio.

⚠ PRECAUZIONI

Potete essere leggermente ferito o provocare danno al prodotto, se non seguite queste istruzioni.

Tutti i messaggi di sicurezza vi indicano i potenziali pericoli, come ridurre la possibilità di ferimento e vi indicano anche quello che può accadere se non le seguite.

I mportanti istruzioni di sicurezza

■ Precauzioni di sicurezza di base

⚠ AVVERTENZA

Per ridurre il rischio di incendio o esplosione, scossa elettrica, o per evitare ferimenti alle persone quando usano la lavatrice, seguire le precauzioni di base, comprendenti le seguenti:

- **Prima dell'installazione, controllare i danni esterni. Se sono presenti, non installare.**
- **Non installare o conservare la lavatrice in posizione che sia esposta agli agenti atmosferici.**
- **Non manomettere i comandi della macchina.**
- **Non riparare o sostituire alcuna parte della lavatrice né tentare alcuna manutenzione se non specificamente raccomandata dalle istruzioni di manutenzione per l'utente o dalle istruzioni di riparazione per l'utente pubblicate che possiate comprendere e avete l'esperienza per applicarle.**
- **Mantenere la zona sotto e attorno agli elettrodomestici puliti da qualsiasi materiale combustibile come filacci, carta, stracci, prodotti chimici, ecc..**
- **L'elettrodomestico non è previsto per l'uso da parte di bambini o persone inferme senza una supervisione. Non permettete ai bambini di giocare sopra, con o entro questa o alcuna parte dell'elettrodomestico.**
- **Tenere i piccoli animali lontani dall'elettrodomestico.**
- **Non lasciare aperto lo sportello della lavatrice.** Un sportello aperto potrebbe tentare i bambini a sospendersi allo stesso o ad entrare nella lavatrice.
- **Non mettere alcuna parte del corpo entro la lavatrice quando essa è in funzione. Attendere fino a quando il tamburo si è completamente arrestato.**
- **Il processo di lavaggio può ridurre il ritardante del fuoco dei tessuti. Per evitare un tale risultato, seguire con precisione le segnale di ingresso di lavaggio e di manutenzione del fabbricante dell'indumento.**
- **Non lavare o asciugare articoli che sono stati puliti, lavati, asciugati o macchiati con combustibile o sostanze esplosive (come cera, olio, vernice, benzina, grassatori, solventi di pulizia a secco, cherosene, ecc.) che possono accendersi o esplodere.** L'olio può rimanere nel cestello dopo un ciclo completo che può provocare un incendio durante la fase di asciugamento. **Pertanto non lavare assolutamente indumenti imbevuti di olio.**
- **Non sbattere con forza il portello né tentare di forzare il portello in posizione aperta quando è bloccato.** Questo potrebbe danneggiare la lavatrice.
- **Quando la macchina funziona ad alta temperatura, il portello anteriore può essere molto caldo. Non toccarlo!!**
- **Per minimizzare la possibilità di scossa elettrica, staccare la spina di questa macchina dalla presa o staccare la lavatrice tramite il pannello di distribuzione domestico rimuovendo il fusibile o spegnendo l'interruttore automatico prima di tentare qualsiasi manutenzione o pulizia.**
- **Quando si stacca il cordone di alimentazione, non tirarlo afferrandolo nella parte cordone.** Altrimenti il cordone di alimentazione può essere danneggiato.
- **Non tentare di usare questo elettrodomestico se è danneggiato, non funziona correttamente, è parzialmente smontato o ha parti mancanti o rotte, compresi il cordone e la spina.**

I importanti istruzioni di sicurezza

■ Precauzioni di sicurezza di base

⚠ AVVERTENZA

Per ridurre il rischio di incendio o esplosione, scossa elettrica, o per evitare ferimenti alle persone quando usano la lavatrice, seguire le precauzioni di base, comprendenti le seguenti:

- **Prima di smaltire la macchina vecchia staccarla dalla presa. Rendere la spina inutilizzabile. Tagliare il cavo immediatamente dietro la macchina per evitare un uso errato.**
- **Quando un prodotto è stato bagnato da acqua, chiamare il centro di servizio.**
Esiste il rischio di scossa elettrica e di incendio.
- **La macchina deve essere collegata alla rete idrica usando serie di tubazioni nuove. Le vecchie tubazioni non dovrebbero essere riusate.**
- **Per ridurre il rischio di danno personale, applicare tutte le procedure di sicurezza industriali raccomandate comprendenti l'uso di guanti a manica lunga e occhiali di sicurezza.** La mancata applicazione di tutte le allerte di sicurezza di questo manuale può provocare ferimento personale o anche la morte.
- **Non spingere verso il basso il portello in modo eccessivo quando lo stesso è aperto.** Questa azione potrebbe far rovesciare la lavatrice.
- **Questo apparecchio non è destinato all'uso da parte di persone (bambini inclusi) con ridotte capacità fisiche, sensoriali o mentali, o che non dispongono dell'esperienza e conoscenza necessarie per utilizzare l'apparecchio, a meno che tali persone non siano state istruite da una persona responsabile della loro sicurezza oppure siano assistite durante l'uso dell'apparecchio.**

I bambini devono essere supervisionati per assicurarsi che non giochino con l'apparecchio.

■ Conservare queste istruzioni

ISTRUZIONI DI MESSA TERRA

Questa macchina deve essere messa a terra. Nel caso di malfunzionamento o rottura, la messa a terra ridurrà il rischio di scossa elettrica generando un percorso di minima resistenza per la corrente elettrica.

Questa macchina è equipaggiata con un cordone avente un conduttore e spina di messa a terra. La spina deve essere collegata ad una presa adatta che sia installata correttamente e messa terra secondo le codifiche e leggi vigenti.

- Non usare un adattatore che manchi del collegamento a terra.
- Se non avete una presa adatta, consultare un elettricista.

⚠ AVVERTENZA

Un collegamento non corretto del conduttore di messa terra dell'apparecchiatura può provocare la scossa elettrica.

Far controllare ad un elettricista qualificato o manutentore se avete dubbi sulla messa a terra della macchina. Non modificare la spina fornita con la macchina - se non è adatta per la presa, fare installare una presa adatta da un elettricista qualificato.

Specifiche

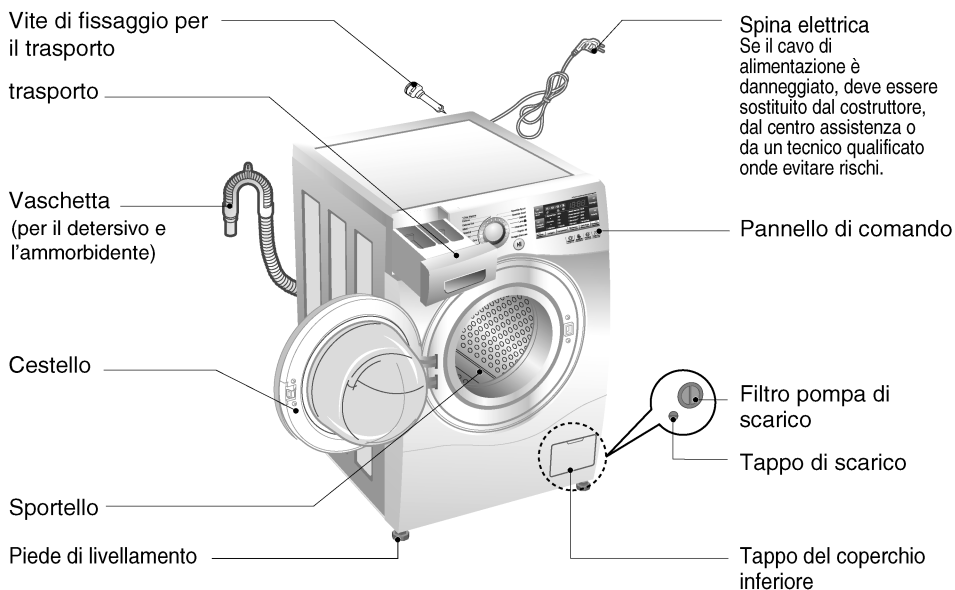

- Denominazione : Lavatrice a carica frontale
- Alimentazione : 220-240 V~, 50 Hz
- Dimensioni (mm) : 600 (largh.) × 480 (prof.) × 850 (alt.)
- Peso : 65 kg
- Potenza max. : 1700 W (Lavaggio) / 1100 W (Vapore)
- Capacità di lavaggi : 7 kg
- Pressione idrica max. : 100 kPa e 1000 kPa (1,0~10,0 kgf / cm²)

* L'aspetto e le specifiche della macchina possono essere modificate senza preavviso allo scopo di migliorare la macchina stessa

■ Accessori

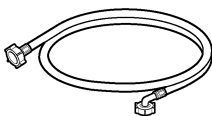

Tubo di alimentazione (1EA)



Chiave

I nstallazione

■ Rimozione dell' imballaggio

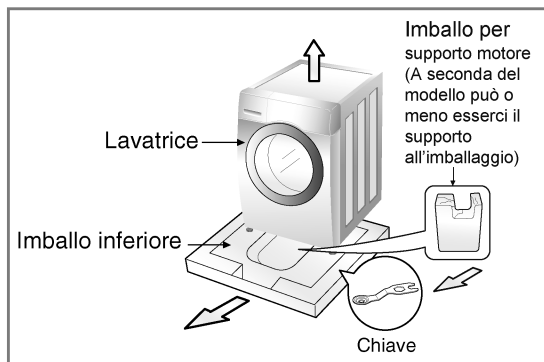

1. Rimuovere la scatola di cartone e l'imballaggio.
2. Sollevare la lavatrice e rimuovere l'imballaggio di base.
3. Rimuovere il nastro di fissaggio del cavo di alimentazione e del tubo di scarico.
4. Rimuovere il tubo di ingresso dal cestello.

AVVERTENZA

Il materiale di imballaggio (p.es., fogli a pellicola, Styrofoam) possono essere dannosi per i bambini.

Vi è rischio di soffocamento! Tenere gli imballaggi lontano dai bambini.

■ Rimozione delle viti di trasporto

Per evitare possibili danni interni durante il trasporto, le 4 viti speciali vengono bloccate. Prima di azionare la macchina, rimuovere le viti unitamente ai tappi di gomma.

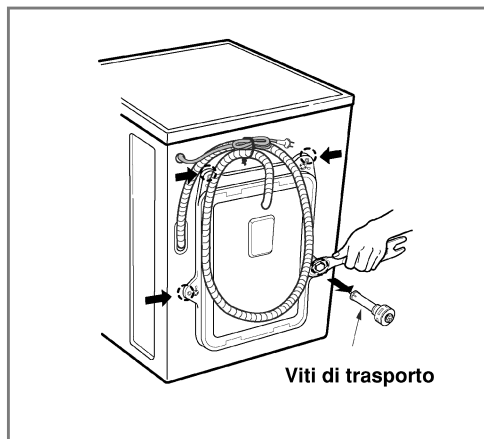

1. Svitare le 4 viti con la chiave in dotazione.
2. Estrarre le 4 viti e i relativi tappi torcendo leggermente i tappi. Conservare le 4 viti e la chiave per un eventuale riutilizzo futuro.



Conservare le viti per un futuro trasporto

3. Chiudere i fori con i tappini in dotazione.

I nstallazione

■ Luogo di installazione

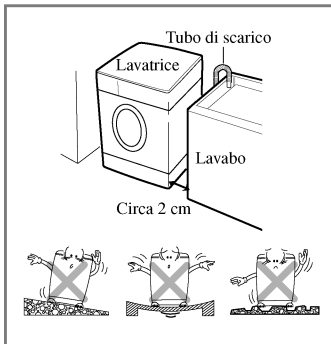

• **Inclinazione del pavimento:**

La massima inclinazione del pavimento consentita sotto la lavatrice è di 1°.

• **Presenza di corrente:**

Deve trovarsi nel raggio di 1,5 m dalla lavatrice. Per non sovraccaricarla, evitare di collegare altri elettrodomestici alla stessa presa.

• **Distanze:**

Dalla parete tenere conto dello spazio per l'apertura dello sportello. Il pavimento deve essere levigato. (Post.: 10 cm; lato destro e sinistro: 2 cm).

► Posizionamento

- Installare la lavatrice su di un pavimento piano e stabile.
- Assicurarsi che la circolazione dell'aria attorno alla lavatrice non sia impedita da moquette, tappeti, ecc...
- Non tentare mai di correggere eventuali imperfezioni del pavimento con pezzi di legno, cartone o materiali simili posizionati sotto la lavatrice.
- Non installare la lavatrice accanto ad un forno a gas o ad una stufa a carbone; altrimenti inserire un isolante (85x60cm.) tra i due apparecchi.
- La lavatrice non deve essere installata in ambienti dove la temperatura può scendere al di sotto di 0° C.
- Assicurarsi che quando la lavatrice è installata sia facilmente accessibile per il tecnico in caso di guasto.
- A lavatrice installata, sistemare i quattro piedi usando le viti speciali in dotazione assicurandosi che la lavatrice sia stabile. Nel caso di installazione sotto un piano di lavoro, lasciare circa 20 mm tra la parte alta della lavatrice e il piano di lavoro.

I nstallazione

► Collegamento elettrico

- Non usare prolunghe o adattatori doppi.
- Se il cavo di alimentazione è danneggiato, onde evitare rischi è necessario sostituirlo con un cavo equivalente reperibile presso il proprio concessionario o la casa costruttrice o un elettricista qualificato.
- Dopo l'utilizzo scollegare sempre la macchina e chiudere l'alimentazione dell'acqua.
- Collegare la macchina a una presa provvista di messa a terra in conformità alle normative vigenti.
- La macchina deve essere posizionata in modo che la spina sia facilmente accessibile.
- Ogni intervento di riparazione della lavatrice deve essere condotto da personale tecnico legalmente qualificato.
- Interventi di riparazione effettuati da persone inesperte possono causare infortuni o malfunzionamenti seri. Rivolgersi al proprio centro di assistenza locale.
- Non installare la lavatrice in locali dove la temperatura può scendere al di sotto del valore di congelamento. Tubi e condotti congelati possono rompersi o scoppiare per effetto della pressione.
- L'affidabilità dell'unità di controllo elettronico può venire meno quando la temperatura assume valori inferiori al punto di congelamento.
- Se l'elettrodomestico viene consegnato nei mesi invernali e la temperatura è inferiore al livello di congelamento: tenere la lavatrice per qualche ora alla temperatura del locale in cui si effettuerà l'installazione prima di metterla in opera.

Precauzioni

PRECAUZIONI riguardo il cavo di alimentazione

Si raccomanda il collegamento ad un circuito dedicato; non utilizzare prese danneggiate, prolunghe o prese multiple. Assicurarsi della tensione di alimentazione consultando sempre le istruzioni e le caratteristiche tecniche del prodotto.

Si raccomanda di non utilizzare prolunghe, cavi logori, cavi con isolamento danneggiato o crepato in quanto molto pericolosi: possono provocare scintille, scosse elettriche e incendi. Esaminare periodicamente il cavo dell'apparecchio; se a vista risulta danneggiato o deteriorato, scollegare e non utilizzare l'apparecchio, e fare sostituire il cavo con un ricambio originale da un tecnico autorizzato. Proteggere il cavo da sollecitazioni meccaniche come l'attorcigliamento, l'intrecciamento con altri cavi, la stiratura, lo schiacciamento in una porta o il calpestamento. Prestare particolare attenzione alle spine, alle prese a muro e al punto di connessione del cavo all'apparecchio.

Se l'elettrodomestico è fornito con un cordone di prolunga o un dispositivo a presa portatile, la prolunga del cordone sul dispositivo di presa elettrica portatile deve essere posizionata in modo che non sia soggetta a spruzzi o ingresso di umidità.

Precauzioni

Tenere lontani i bambini e assicurarsi che non giochino con l'elettrodomestico.

I nstallazione

■ Collegamento del tubo di alimentazione idrica

- La pressione di alimentazione dell'acqua deve essere compresa tra 100 kPa e 1000 kPa (1,0~10,0 kgf / cm²)
- Evitare di deformare o torcere il tubo di alimentazione quando lo si collega alla valvola.
- Se la pressione idrica è superiore a 1000 kPa, è necessario installare un dispositivo di decompressione.
- Controllare periodicamente le condizioni del tubo sostituendolo se necessario.

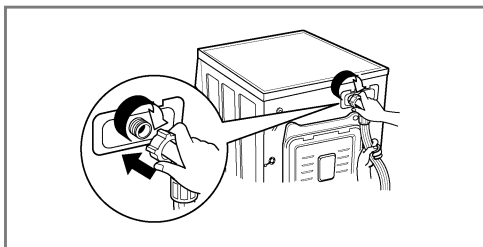

- Assicurarsi che il tubo non sia piegato o schiacciato.

■ Installazione del tubo di scarico

Tipo-1: Rubinetto normale filettato

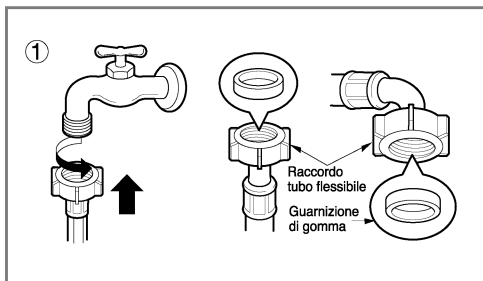

1. Avvitare il connettore del tubo flessibile sul colpetto di approvvigionamento idrico.



Assieme ai tubi flessibili di alimentazione vengono fornite due guarnizioni di gomma al fine di impedire le perdite d'acqua. Controllare l'impermeabilità dei collegamenti idrici della macchina aprendo completamente il rubinetto.

Tipo-2: Rubinetto normale non filettato

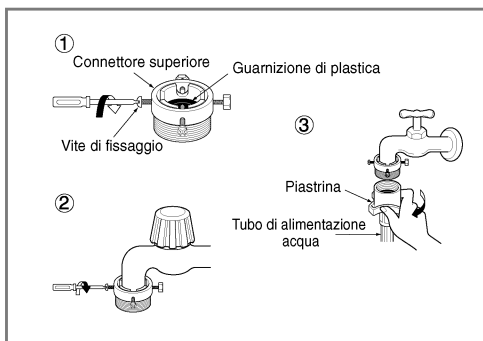

1. Svitare la piastra dell'anello adattatore e le 4 viti di fissaggio dell'adattatore.
2. Spingere l'adattatore sull'estremità del rubinetto in modo che la tenuta di gomma formi una chiusura ermetica. Serrare la piastra dell'anello adattatore e le 4 viti.

I nstallazione

Tipo-3: Rubinetto normale non filettato e tubo di alimentazione a innesto rapido

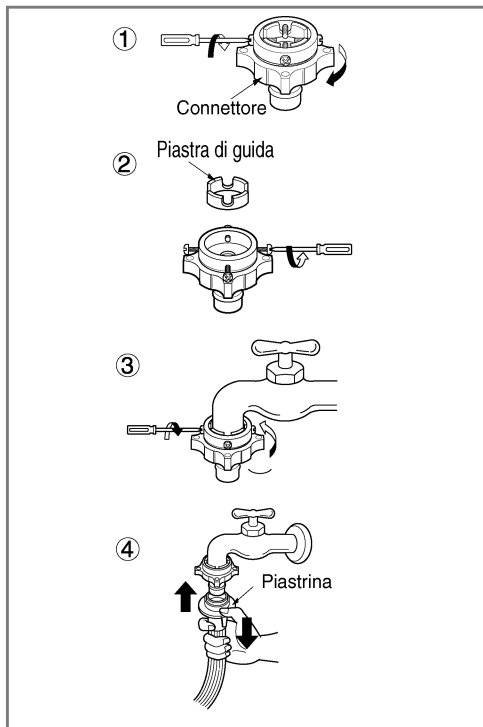

1. Svitare la piastra dell'anello adattatore e le 4 viti di fissaggio dell'adattatore.
2. Rimuovere la piastra se il troppo è largo per inserire l'adattatore.
3. Spingere l'adattatore sull'estremità del rubinetto in modo che la tenuta di gomma formi una chiusura ermetica. Serrare la piastra dell'anello adattatore e le 4 viti.
4. Tirare la piastra di fissaggio del connettore, spingere il flessibile di ingresso sull'adattatore e rilasciare la piastra di fissaggio del connettore. Assicurarsi che l'adattatore si blocchi in sede.



Una volta terminato l'allacciamento, in caso di perdite d'acqua ripetere la sequenza daccapo. Utilizzare un rubinetto convenzionale per l'alimentazione dell'acqua. Se questo dovesse risultare troppo grande o di una forma inadatta, rimuovere l'anello prima di inserire il rubinetto nell'adattatore.

Usare il rubinetto orizzontale

Rubinetto orizzontale



Rubinetto con prolunga



Rubinetto quadrato



I nstallazione

■ Installazione del tubo di scarico

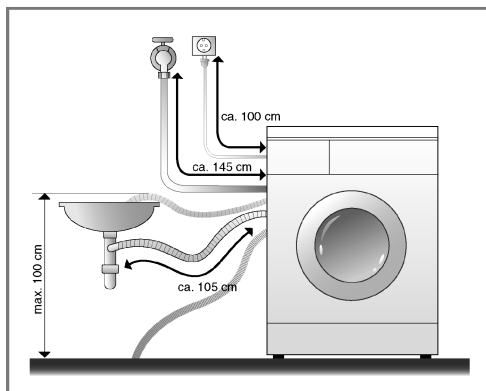

- Il tubo di scarico non deve essere collocato a un'altezza superiore a 1 mt dal pavimento. L'acqua nella lavatrice non si scarica o si scarica lentamente.
- Un fissaggio accurato del tubo di scarico previene danni al pavimento dovuti alle perdite d'acqua.
- Se il tubo di scarico è troppo lungo evitare di infilarlo nella lavatrice per non causare una rumorosità eccessiva.

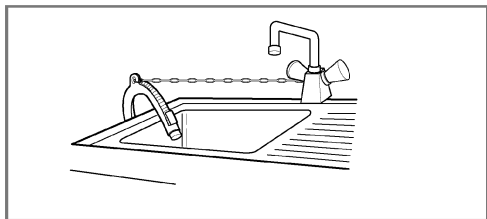

- Nell'installare il tubo di scarico allo scarico del lavandino stringerlo a fondo con una fascetta.
- Un fissaggio accurato del tubo di scarico previene danni al pavimento dovuti alle perdite d'acqua.

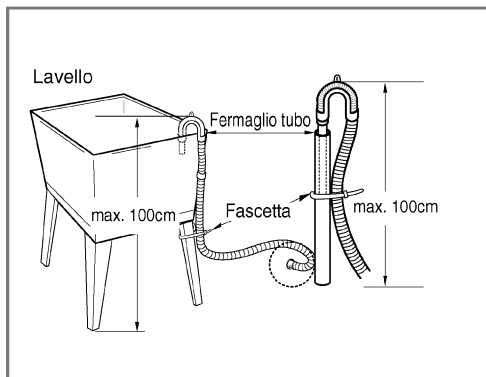

I nstallazione

■ Messa a livello

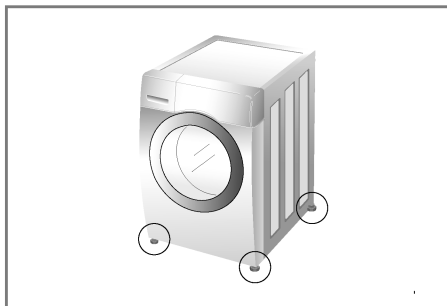

1. Un corretto livellamento della lavatrice serve a impedire che si producano vibrazioni e rumori eccessivi. Installare la macchina su un pavimento ben livellato e compatto, preferibilmente in un angolo della stanza.



Pavimenti in legno o soppalchi possono contribuire al verificarsi di vibrazioni eccessive o di errori di bilanciamento del carico

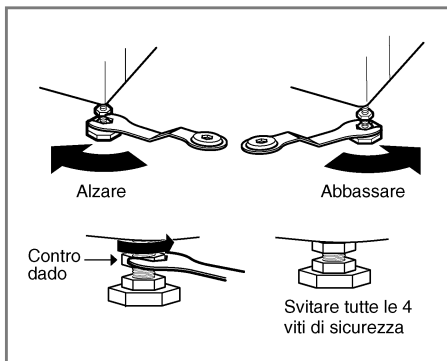

2. Se il pavimento non è uniforme, regolare il piede di regolazione secondo necessità (non inserire spessori di nessun tipo sotto i piedi della macchina). Assicurarsi che tutti quattro i piedi siano stabili e appoggiati al pavimento, quindi verificare che la macchina sia ben livellata (usare una livella a bolla d'aria).
- Dopo aver regolato il piede, bloccare il controdado ruotando in senso antiorario.

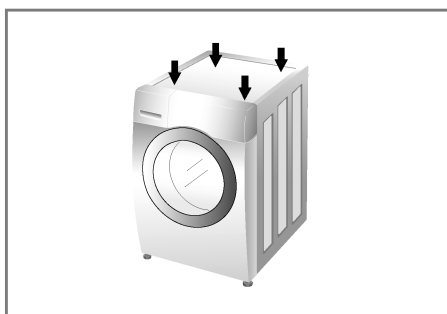

- Verifica diagonale.
Spingendo verso il basso i bordi del coperchio superiore della lavatrice in senso diagonale, la macchina non deve alzarsi né abbassarsi (verificare in entrambi i sensi). Se la macchina invece oscilla, è necessario regolare nuovamente i piedi.



Se la lavatrice è installata su di un soppalco, fissarla in modo sicuro per eviatre qualsiasi rischio di caduta.

I nstallazione

► Pavimenti piastrellati

- La superficie di installazione deve essere pulita, asciutta e piana.
- Installare la lavatrice su di un pavimento solido e piano.

► Pavimenti piastrellati (pavimenti scivolosi)

- Per evitare scivolamenti della macchina applicare su pavimento pulito, sotto i piedini della lavatrice, una sezione di gomma adesiva

► Pavimenti in legno

- I pavimenti in legno sono particolarmente suscettibili alle vibrazioni.
- Per prevenire le vibrazioni si raccomanda di posizionare dei tappi di gomma sotto la lavatrice; assicurarsi che almeno i 2 piedini anteriori abbiano i tappi in gomma.
- Se è possibile, installare la lavatrice in uno degli angoli della stanza, dove il pavimento è più stabile.
- Inserire i tappi di gomma per ridurre le vibrazioni.
- E' possibile ricevere i tappi di gomma dai centri assistenza LG. (P/No.: 4620ER4002B)



- Un corretto posizionamento della lavatrice assicura un'operatività lunga, regolare ed affidabile.
- La lavatrice deve stare in posizione orizzontale e non deve muoversi.
- Non deve oscillare durante il funzionamento.
- La superficie di installazione deve essere pulita, esente da cera da pavimenti e altri rivestimenti oleosi.
- Evitare che i piedini della lavatrice si bagnino, altrimenti la macchina potrebbe scivolare.

Come usare la lavatrice

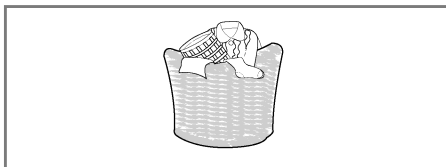

1. Suddividere gli indumenti
(Vedere pagina 15)

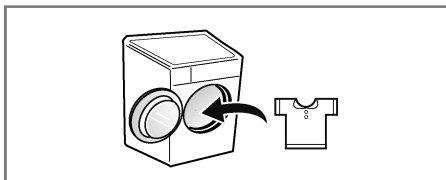

2. Caricare il bucato.



3. Premere il pulsante di accensione.

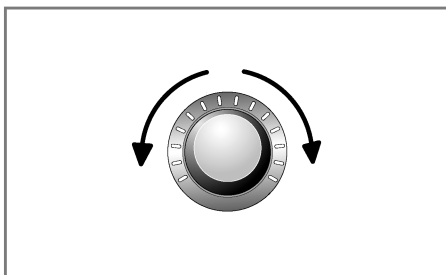

4. Selezionare un programma
(vedere pagina 16~18)

Selezionare le opzioni attualmente
(vedere pagina 20~23)

- Programmi aggiuntivi
- Temperatura
- Centrifuga
- Altre funzioni

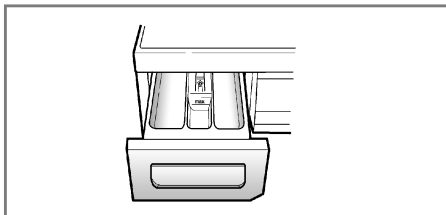

5. Aggiungere il detersivo.
(Vedere pagina 25~26)



6. Premere il pulsante Avvio/Pausa.

Come usare la lavatrice

Prima dell' utilizzo

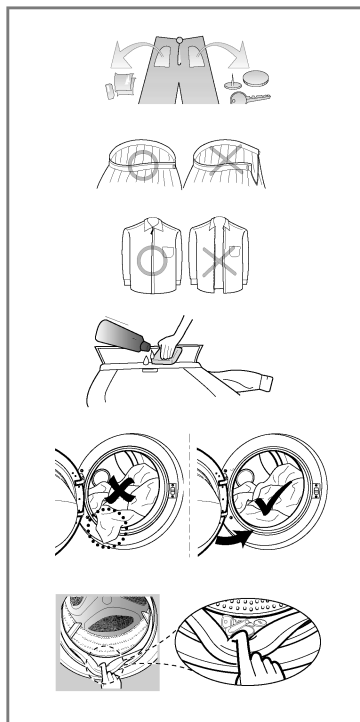
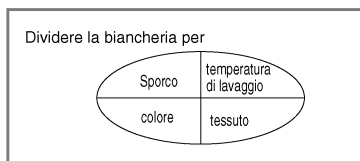
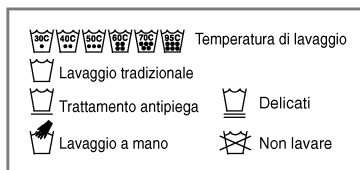

1. Leggere le etichette

Cercare l'etichetta con le istruzioni di lavaggio attaccata agli indumenti. Su questa viene indicato il tipo di tessuto e come deve essere lavato.

2. Suddividere gli indumenti

Per ottenere risultati ottimali, suddividere gli indumenti in carichi che possono essere lavati in un unico ciclo di lavaggio. La temperatura dell'acqua e la velocità di centrifugazione richiedono che tessuti diversi vengano lavati in modi diversi. Separare sempre i colori scuri dai colori chiari e dalla biancheria. Lavare i capi separatamente, altrimenti si possono macchiare, il bianco può scolorirsi ecc. Se possibile evitare di lavare assieme capi molto sporchi e capi appena sporchi.

- Sporco (molto, normale, poco)
Separare i capi secondo la quantità di sporco
- Colore (bianco, chiaro, scuro)
Separare i capi bianchi da quelli colorati
- Fili (capi che si sfilacciano, capi che attirano i filamenti)
Lavare separatamente i capi che si sfilacciano e quelli che attirano i filamenti.

3. Precauzioni prima di caricare la macchina

In un singolo carico combinare capi grandi con capi più piccoli. Caricare prima i capi grandi. I capi grandi non devono superare la metà del carico totale di lavaggio. Evitare di lavare singoli capi. Può verificarsi uno sbilanciamento del carico. Aggiungere uno o due capi simili.

- Controllare che le tasche degli indumenti siano vuote. Oggetti come puntine, fermagli per capelli, fiammiferi, penne, monete e chiavi possono danneggiare sia la lavatrice che gli indumenti.
- Chiudere cerniere, ganci e stringhe onde evitare che si impiglino in altri indumenti.
- Pretrattare lo sporco e le macchie con una piccola quantità di detersivo disciolto in acqua spazzolando colli e polsini per togliere lo sporco.
- Per evitare che si danneggino bucato e guarnizioni dello sportello, assicurarsi che non sia rimasto incastrato alcun capo tra lo sportello e le guarnizioni.
- Verificare che non rimanga incastrato alcun capo nella le guarnizioni dello sportello.



Prima dell'utilizzo, Selezionare un programma (p.e. Cotone 60°C), inserire metà dose di detersivo ed effettuare un lavaggio senza bucato. In questo modo verranno rimossi dal cestello eventuali residui di lavorazione.

Come usare la lavatrice

■ Tabelle con programmi

※ Procedura raccomandata in base al tipo di biancheria

Programma	Descrizione	Tipo del tessuto	Temp. corretta	Carico massimo
Cotone	Migliori performance con le diverse rotazioni del cesto	Capi che non perdano colore (magliette, pigiama, etc) e capi di cotone moderatamente sporchi (intimo)	40°C (Freddo, 95°C)	Potenza nominale
Cotone Extra	Perfetta efficacia di lavaggio e consumi energetici contenuti		60°C (Freddo, 60°C)	
Sintetici	Adatto a capi casual che non necessitano di essere stirati dopo il lavaggio	Poliammide, Acrilico, Poliestere	40°C (Freddo, 60°C)	3.0 kg
Misti	Lava capi di tessuti differenti allo stesso tempo	Vari tipi di tessuti eccetto indumenti speciali (seta, delicati, abiti sportivi, vestiti neri, lana, piumino, tende).	40°C (Freddo, 40°C)	3.0 kg
Allergy Care	Rimozione di allergeni (es: polline, etc.)	Cotone, biancheria intima, federe, lenzuola, biancheria per bébé	60°C	
Lavaggio Silenzioso	Garantisce una riduzione del rumore, delle vibrazioni e dei consumi usando l'elettricità notturna	Tessuti con colori resistenti (camicie, camicie da notte, pigiama) e indumenti di cotone bianco (biancheria) poco sporchi	40°C (Freddo, 60°C)	3.0 kg
Refresh	Rifresca e rimuove le pieghe in 20 minuti con il vapore.	Cotone misto, poliestere, vestiti, camicia, bluse	Nessun a scelta	3 capi
Piumini	Questo programma è adatto a capi di grandi dimensioni come copripiletti, cuscini, copridivano etc etc.	Lenzuola e coperte di cotone, trapuntine, tendaggi, rivestimenti per divani in tessuto leggero	40°C (Freddo, 40°C)	1 singolo formato
Speciale Sport	Abiti e tessuti sportivi (jogging, fitness, ecc)	Tessuti sintetici per abbigliamento sportivo. Coolmax, gore tex, and Sympatex.		2.0 kg
Speciale Scuri	Lavaggio indicato per capi che possono perdere colore.	Indumenti scuri in cotone o in tessuti sintetici		20°C (Freddo, 40°C)
Delicati	Questo programma è per capi delicati come la biancheria intima, camicette etc etc.	Capi delicati	20°C (Freddo, 20°C)	1.5 kg
Rapido 14	Ciclo di lavaggio rapido adatto a piccoli carichi e indumenti poco sporchi.	Lavaggio rapido di capi colorati poco sporchi.ATTENZIONE: utilizzare meno di 20 g di detersivo (per un carico di 2 kg), altrimenti gli indumenti potrebbero non risultare ben sciacquati.	20 °C (Da 20 a 40°C)	
Speciale Macchie	Consente di eliminare vari tipi di macchie (ad es. vino, succhi, sporczia ecc.); la temperatura dell'acqua aumenta gradualmente per il lavaggio delle varie macchie.	tessuti in misto cotone, NON adatto a panni delicati	40°C (Da 40 a 60°C)	2.0 kg
Personalizzato	Per cicli scaricabili. Se non è stato scaricato alcun ciclo, l'impostazione predefinita è Risciacquo+Centrifuga.			

Come usare la lavatrice

- Temperatura dell'acqua: selezionare la temperatura dell'acqua da adeguare ai cicli di lavaggio. Seguire sempre quanto riportato sull'etichetta del produttore del capo o le istruzioni, prima di effettuare il lavaggio.
- Impostare il programma in opzione "Cotone Extra 40°C (mezzo carico)", "Cotone Extra 60°C (mezzo carico)", "Cotone Extra 60°C (pieno carico)" per il test conformemente alle norme EN60456 e Regolamento 1015/2010.
 - Standard 60°C cotone programmi : Cotone Extra □ + $\boxed{60^{\circ}\text{C}}$ + (Pieno Carico)
 - Standard 40°C cotone programmi : Cotone Extra □ + $\boxed{40^{\circ}\text{C}}$ + (Mezzo Carico)
 - Standard 60°C cotone programmi : Cotone Extra □ + $\boxed{60^{\circ}\text{C}}$ + (Mezzo Carico)
 (Adatti per lavare cotone normalmente sporco.)
 (Questi sono i programmi più efficaci in termini di energia e consumi di acqua combinati per lavaggio del tipo di biancheria di cotone)
- La temperatura dell'acqua reale può essere diversa dalla temperatura dichiarata.
- I risultati del test dipendono da pressione dell'acqua, durezza dell'acqua, temperatura acqua in ingresso, temperatura ambiente, tipo e quantità di carico, grado di sporcizia, detersivo usato, fluttuazioni della alimentazione di corrente di rete e opzioni aggiuntive scelte.



Si consiglia l'utilizzo di detersivi neutri. Il programma lana ha una delicata rotazione del cesto ed una bassa centrifuga per la cura dei capi.

■ Opzione aggiuntiva

	Ritardo Avvio	Lavaggio a vapore	Preferito	Pre-lavaggio	Risciacquo Antiallergico	Risciacquo +Centrifuga	Turbo Wash	Intensivo
Cotone	●	●	●	●	●	●	●	●
Cotone Extra	●	●	●	●	●	●	●	
Sintetici	●	●	●	●	●	●	●	●
Misti	●	●	●	●	●	●	●	●
Allergy Care	●	● *	●		●	●		●
Lavaggio Silenzioso	●		●			●		●
Refresh		● *	●					
Piumini	●	●	●			●		●
Speciale Sport	●		●			●		●
Speciale Scuri	●		●			●		●
Delicati	●		●			●	● *	
Rapido 14	●		●			●		
Speciale Macchie	●		●	● *	●	●		

* : Questa opzione è inclusa automaticamente nel ciclo e non può essere eliminata.

Come usare la lavatrice

■ Tabella dei consumi

Programmi	Max RPM
Cotone	1200
Cotone Extra	1200
Sintetici	1000
Misti	1200
Allergy Care	1200
Lavaggio Silenzioso	1000
Refresh	-
Piumini	1000
Speciale Sport	800
Speciale Scuri	1200
Rapido 14	800
Delicati	800
Speciale Macchie	1200



Informazioni sui programmi di lavaggio principali a mezzo carico

Programmi	Tempo in minuti	Contenuto di umidità residuo	Acqua in litri	Energia in kWh
		1200rpm		
Cotone (40°C)	92	53%	41	0.74
Cotone Extra (60°C)	240	53%	41	0.84

Come usare la lavatrice

■ Pannello di controllo

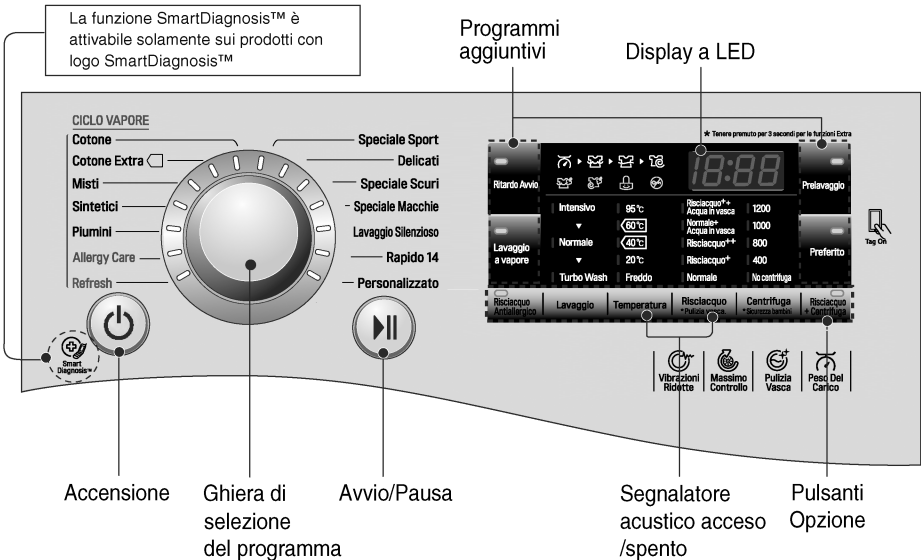

Accensione

- Premere il pulsante di Accensione per accendere/spegnere la macchina.
- Questo pulsante può essere usato anche per annullare la Funzione Timer.

Ghiera di selezione del programma

- È possibile selezionare diversi programmi a seconda del tipo di biancheria:
- La segnalazione luminosa si accenderà ad indicare il programma selezionato.

Avvio/Pausa

- Il pulsante Avvio/Pausa serve per avviare il ciclo di lavaggio o mettere in pausa i cicli.
- Se occorre interrompere temporaneamente un ciclo di lavaggio, premere il pulsante Avvio/Pausa.
- Quando posta nello stato di Pausa, la lavatrice si spegne automaticamente dopo 4 minuti.

Programmi aggiuntivi

- Usare questi tasti per selezionare i programmi desiderati per il ciclo selezionato.

Display a LED

- Il display mostra le impostazioni, il testo residuo approssimativo, le opzioni e i messaggi di stato della lavatrice. Il display resta acceso durante il ciclo.

Opzioni

- Consente di selezionare ulteriori opzioni e si accende quando selezionato

Come usare la lavatrice

■ Programmi aggiuntivi

Funzione timer

È possibile impostare un ritardo di tempo per far partire automaticamente la lavatrice e terminare dopo un intervallo di tempo specificato.



Il ritardo di tempo è il tempo alla fine, non all'inizio del programma. La durata effettiva del programma può variare a seconda della temperatura dell'acqua, del carico di lavaggio e di altri fattori.

1. Premere il pulsante di accensione.
2. Ruotare la manopola di selezione del programma per scegliere il programma richiesto.
3. Premere il pulsante Funzione timer e impostare il tempo richiesto.
4. Premere il pulsante Avvio/Pausa.

Lavaggio a vapore

Le funzioni di Lavaggio a vapore potenziano le prestazioni di lavaggio con un basso consumo di energia. Il ciclo Refresh riduce le pieghe nei capi.

1. Premere il pulsante di accensione.
2. Selezionare ciclo vapore.
3. Premere il Start/Pausa pulsante
4. Premere il pulsante Avvio/Pausa.

► Il lavaggio a vapore è indicato

- Per i capi particolarmente sporchi, biancheria, o vestiti di neonati.
- Il lavaggio a vapore è disponibile con i programmi Cotone, Cotone Extra, Misti, Sintetici, Piumini, Allergy Care e Refresh.
- Il ciclo Refresh è sempre un lavaggio a vapore.
- Non caricare capi delicati come lana, seta e indumenti che scoloriscono facilmente.

Preferito

Il programma preferito permette di memorizzare un ciclo di lavaggio personalizzato

1. Premere il pulsante di accensione.
2. Selezionare un programma.
3. Impostare i parametri personalizzati come tipo di risciaquo, velocità di centrifuga, temperatura dell'acqua etc.
4. Tenere premuto il tasto Programma Preferito per 3 secondi (2 segnali acustici avviseranno dell'avvenuta impostazione).

Il Programma Preferito è impostato ed è utilizzabile.

Per utilizzare il programma, selezionare il programma Preferito e premere il tasto Avvio/Pausa.

Prelavaggio

Se la biancheria è molto sporca, è efficace il ciclo di "Prelavaggio".

1. Premere il pulsante di accensione.
2. Selezionare un programma.
3. Premere il pulsante di Prelavaggio.
4. Premere il pulsante Avvio/Pausa.

Come usare la lavatrice

Opzioni

Opzione

- **Risciacquo Antiallergico:** per i migliori risultati o per un risciacquo più pulito, è possibile scegliere l'opzione Risciacquo antiallergico.
- **Risciacquo+Centrifuga:** questa funzione previene il depositarsi di macchie sul tessuto che non bisogna lavare immediatamente.
- **Risparmio Tempo:** Questa opzione riduce il tempo di lavaggio del programma. Per utilizzare questa opzione premere il tasto prima che inizi il programma predefinito.
- **Intensivo:** se il bucato è particolarmente sporco, è efficace l'opzione "Intensivo".

Risciacquo

- **Risciacquo+Acqua in vasca:** aggiunge un ciclo di risciacquo al programma senza effettuare lo scarico.
- **Normale+Acqua in vasca :** il programma si sospende fino a una nuova pressione sul pulsante Avvio.
- **Risciacquo++ :** doppio risciacquo aggiuntivo due volte
- **Risciacquo+ :** risciacquo

Temperatura

- Ruotando il commutatore di programmazione, si può selezionare la temperatura dell'acqua.
 - Freddo
 - 20°C, 40°C, 60°C, 95°C
- La temperatura dell'acqua può essere selezionata come segue in base al programma.

Altre funzioni

Risciacquo+Centrifuga

Questa funzione previene il depositarsi di macchie sul tessuto che non bisogna lavare immediatamente.

1. Premere il pulsante di accensione.
2. Selezionare un ciclo.
3. Premere il tasto delle opzioni (Risciacquo+Centrifuga si accende).
4. Premere il tasto Avvio/Pausa.

Solo centrifuga

1. Premere il pulsante di accensione.
2. Selezionare la velocità della centrifuga.
3. Premere il tasto Avvio/Pausa.



Quando si seleziona "No centrifuga" il cestello ruoterà per poco prima di fermarsi.

Refresh

1. Premere il pulsante di accensione.
2. Selezionare il programma "Refresh".
3. Premere il pulsante Lavaggio a vapore ripetutamente, fino a che non viene visualizzato il numero corretto di capi.
4. Premere il pulsante Avvio/Pausa.



Per ottenere prestazioni migliori non caricare più di tre pezzi. Al termine del ciclo di rinfresco, il lavaggio continua a una centrifuga leggera per evitare pieghe. In questa fase è possibile aprire lo sportello premendo qualsiasi pulsante.

Come usare la lavatrice

■ Sicurezza bambini

Selezionare questa funzione per bloccare il pulsante sul pannello di controllo ed evitare danni. La funzione "Sicurezza bambini" può essere impostata solo durante il ciclo di lavaggio.

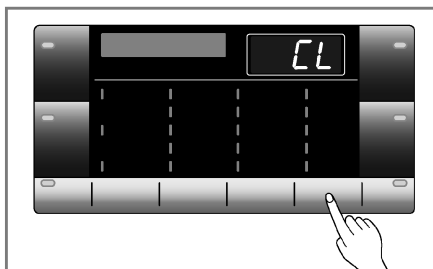

Bloccaggio del pannello di controllo

1. Premere il tasto Centrifuga simultaneamente per 3 secondi.
2. Viene emesso un cicalino e sul pannello a LED appare momentaneamente "CL". Se è impostato il blocco bambini, tutti i tasti sono bloccati tranne il tasto di accensione Accensione.



Quando il comando "sicurezza bambini" è attiva sul display appare alternativamente "CL" e il tempo residuo del lavaggio. Anche se si spegne la Lavatrice non si disattiverà la sicurezza bambini, prima disattivate la sicurezza bambini e poi Accenderete ad altre funzioni.

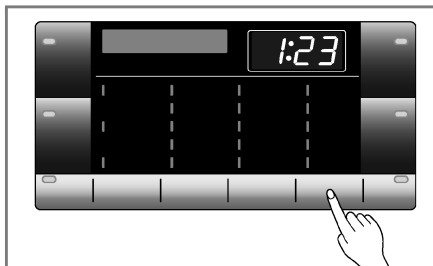

Sblocco del pannello di controllo

1. Premere il tasto Centrifuga simultaneamente per 3 secondi.
2. Viene emesso un cicalino e sul pannello a LED appare la durata residua del programma corrente.

■ Segnalatore acustico acceso/spento

La funzione segnale acustico acceso/spento può essere selezionata solo durante il ciclo di lavaggio.

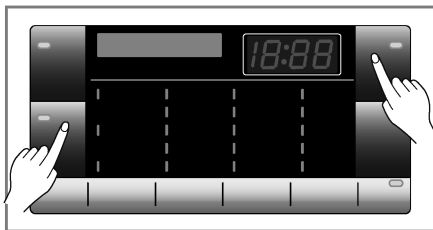

1. Accendere la lavatrice (premendo il tasto Accensione).
2. Premere il tasto Avvio/Pausa.
3. Premere per 3 secondi contemporaneamente i tasti Lavaggio a vapore e Prelavaggio per selezionare la funzione segnale acustico.

Una volta selezionato il segnale acustico acceso/spento rimarrà memorizzato fino allo spegnimento della macchina.



Se volete spegnere il sistema di teleguida fuori, ripeti semplicemente questo processo

Come usare la lavatrice

■ Pulizia vasca.

Pulizia vasca.

Speciale ciclo di pulizia del cestello. Da farsi ad intervalli regolari.



1. Rimuovere i capi dalla lavatrice e chiudere lo sportello.
2. Aprire il cassetto dosatore e aggiungere l'anticalcare nello scomparto principale.
3. Chiudere il cassetto dosatore.
4. Premere prima ON e quindi i pulsanti Risciacquo contemporaneamente per circa 3 secondi.
Il display visualizzerà "ECL".
5. Premere il pulsante Avvio/Pausa per avviare.
6. A ciclo completato, lasciare lo sportello aperto in modo da velocizzare l'asciugatura delle guarnizioni e del vetro.



Non aggiungere detersivo nello scomparto, onde evitare il formarsi eccessivo di schiuma e perdite d'acqua.

Precauzioni

In presenza di bambini piccoli, fare attenzione a non lasciare lo sportello aperto troppo a lungo.

■ Blocco Sportello & Rilevazione

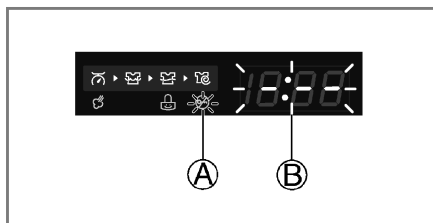

- **(A) "Blocco Sportello"** - Per ragioni di sicurezza, durante l'uso della macchina lo sportello si blocca e l'icona "Blocco Sportello" si accende. Una volta spenta l'icona è possibile aprire lo sportello.
- **(B) L'icona 'Rilevazione'** si accende quando la lavatrice gira lentamente e rileva la quantità di bucato caricato nel cestello. L'operazione richiede alcuni secondi.

Aggiunta di detersivo

■ Aggiunta di detersivo e ammorbidente

► Vaschetta di dosaggio

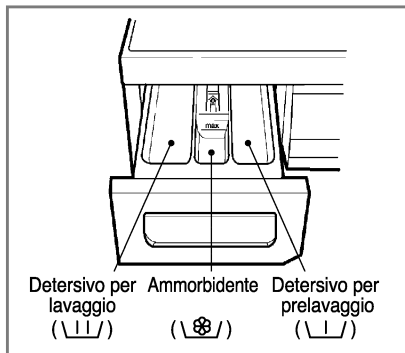

- Solo lavaggio → \\|/
- Prelavaggio + Lavaggio → \\|/ • \\|/

Attenzione

Tenere i detersivi fuori dalla portata dei bambini, pericolo di avvelenamento. Troppo detersivo, varecchina o ammorbidente possono causare fuoriuscita d'acqua. Assicurarsi di utilizzare la giusta quantità di detersivo.

► Aggiunta di ammorbidente

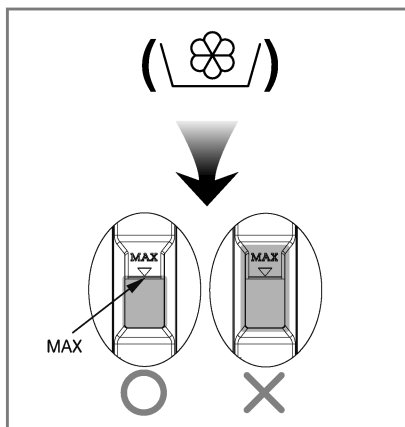

- Non superare la linea di massimo riempimento. Chiudere il cassetto dosatore. Se si riempie troppo la vaschetta l'ammorbidente può fuoriuscire prima del dovuto e macchiare gli indumenti.
- Non lasciare l'ammorbidente nella vaschetta per più di 2 giorni (può solidificarsi).
- L'ammorbidente viene aggiunto all'acqua automaticamente nell'ultimo ciclo di risciacquo.
- Non aprire la vaschetta durante il lavaggio.
- Non usare solventi (benzene ecc.).



NOTA Non versare l'ammorbidente direttamente sugli indumenti.

Aggiunta di detersivo

► Dosaggio del detersivo

- Il detersivo dovrebbe essere usato secondo le istruzioni del produttore del detersivo e scelto secondo tipo, colore, grado di sporco del tessuto e temperatura di lavaggio.
- L'utilizzo di una quantità eccessiva di detersivo diminuisce l'efficienza del lavaggio e causa un'appesantimento del carico sul motore.
- Per un miglior risultato è consigliabile utilizzare detersivo in polvere.
- Se preferisci utilizzare detersivo liquido segui le istruzioni del produttore di detersivo.
- Puoi versare il detergente liquido direttamente nel cassetto del detersivo se vuoi iniziare subito il ciclo di lavaggio.
- Non utilizzare il detersivo liquido se utilizzi la "partenza ritardata" o il "prelavaggio" poichè il liquido potrebbe indurirsi.
- Se si forma troppa schiuma ridurre la quantità di detergente.
- È possibile che per l'uso del detersivo ci si debba regolare in base alla temperatura e alla grado di durezza dell'acqua, alle dimensioni e al grado di sporcizia dei capi caricati nella macchina. Per ottenere risultati ottimali evitare la formazione di schiuma.
- Controllare l'etichetta degli indumenti, prima di scegliere il detersivo e la temperatura dell'acqua.
- Per usare la lavatrice, introdurre solo il detersivo previsto.
 - Detersivi in polvere di uso generale per tutti i tipi di tessuto (a freddo - 95°C)
 - Detersivi in polvere per tessuti delicati (a freddo - 40°C)
 - Detersivi in polvere per tutti i tipi di tessuti (a freddo - 95°C) o detersivi previsti solo per lana (a freddo - 40°C)
- Per una migliore prestazione e sbiancamento, usare un generico detersivo con candeggina in polvere.

Attenzione

Non far indurire il detersivo altrimenti potrebbero verificarsi intasamenti, un risciacquo debole o cattivi odori.



Pieno carico: secondo le istruzioni del fabbricante.
Carico parziale: 3/4 della quantità normale.
Carico minimo: 1/2 del carico totale.

- Il detersivo viene distribuito dalla vaschetta all'inizio del ciclo.

► Addolcitore dell'acqua

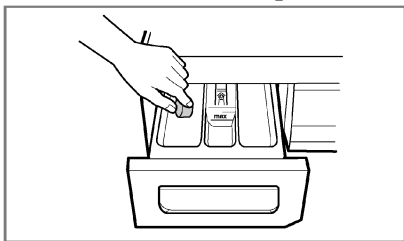

- In presenza di acque particolarmente dure, per limitare l'uso di detersivo si può usare un addolcitore dell'acqua, come l' Anticalcare (Calgon). Usarne un quantitativo come da istruzioni sulla confezione. Aggiungere prima il detersivo e quindi l'ammorbidente.
- Utilizzare una quantità di detersivo come per le acque dolci.

► Uso delle pastiglie

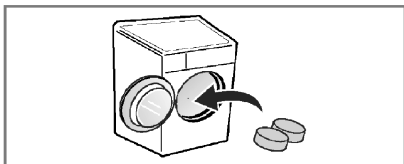

1. Aprire lo sportello e inserire le pastiglie nella lavatrice.

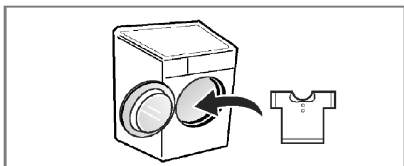

2. Caricare il bucato.

Mantenzione

- Prima di pulire l'interno della lavatrice, scollegare il cavo di alimentazione al fine di prevenire possibili rischi di scosse elettriche.
- Prima di smaltire l'elettrodomestico, tagliare il cavo dell'alimentazione di rete, e distruggere la spina disabilitare il blocco sportello per evitare che qualche bambino possa rimanere intrappolato all'interno.

■ Filtro di alimentazione acqua

- Il messaggio di errore " **!E** " lampeggia sul pannello di controllo se l'acqua non entra nella vaschetta del detersivo.
- Se l'acqua utilizzata è molto dura o contiene tracce di depositi di calcare, il filtro d'alimentazione dell'acqua può intasarsi. Pertanto è opportuno pulirlo di tanto in tanto.

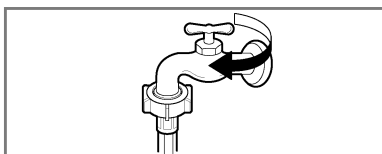

1. Chiudere il rubinetto dell'acqua.

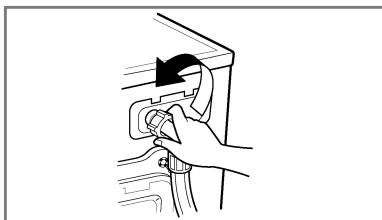

2. Svitare il tubo di alimentazione dell'acqua.

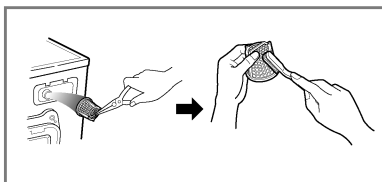

3. Pulire il filtro con una spazzola con setole dure.

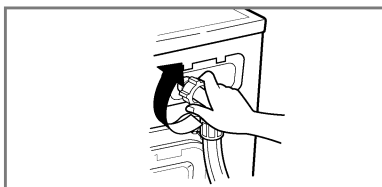

4. Stringere il tubo di alimentazione.

Mantenzione

■ Filtro della pompa di scarico

- Il filtro di scarico raccoglie i filamenti e i corpuscoli rimasti nella biancheria. Verificare periodicamente la pulizia del filtro per assicurare il regolare funzionamento della lavatrice.

Precauzioni

Prima scaricare il filtro attraverso il tubo di scarico, quindi aprirlo per rimuovere gli eventuali corpuscoli rimasti nel filtro stesso. Fare attenzione se si compie questa operazione quando l'acqua è calda.

- Fare raffreddare l'acqua prima di pulire la pompa di scarico, effettuare svuotamenti di emergenza o aprire lo sportello in situazioni di emergenza.

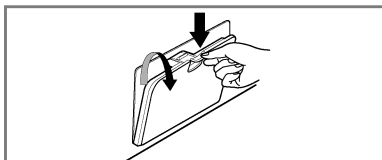

1. Aprire lo sportellino in basso.
Far spurgare il tappo per estrarre il tubo.

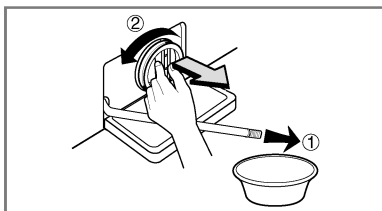

2. Rimuovere il tappo di scarico.
Quindi aprire il filtro ruotando verso sinistra.

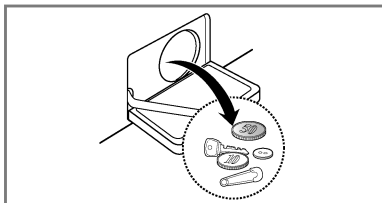

3. Rimuovere ogni oggetto estraneo dal filtro della pompa.

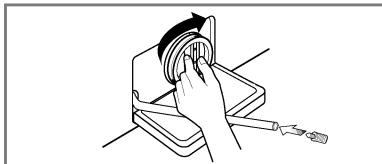

4. Dopo la pulitura, ruotare il filtro della pompa e inserire il tappo di scarico.

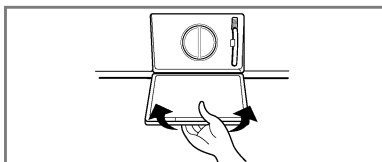

5. Chiudere lo sportellino in basso.

Mantenzione

■ Vaschetta di dosaggio

- Dopo qualche lavaggio i detersivi e gli ammorbidenti iniziano a lasciare dei depositi nella vaschetta.
- Questi depositi devono essere rimossi periodicamente con un getto d'acqua corrente.
- Se necessario la vaschetta può essere tolta dalla macchina premendola verso il basso e sfilandola.
- Per facilitare la pulizia, la parte superiore dello scomparto dell'ammorbidente può essere rimossa.

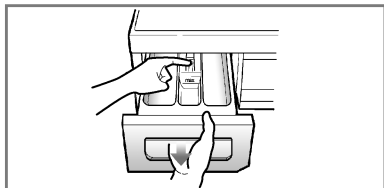

1. Estrarre la vaschetta dosaggio.

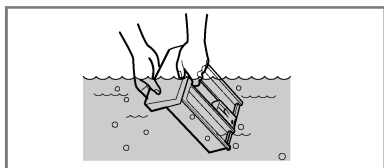

2. Pulire il cassetto del dispenser sotto l'acqua corrente.

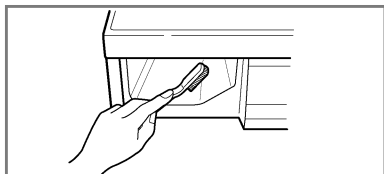

3. Pulire all'interno la nicchia con uno spazzolino da denti vecchio.

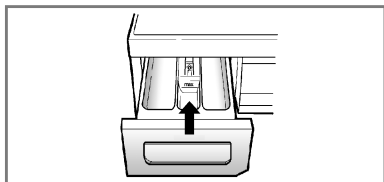

4. Inserire il cassetto del dispenser.

■ Il cestello della lavatrice

- Se vivete in un' area con acqua dura, il calcare si può formare continuamente in posti dove non può essere visto né facilmente rimosso.
- Il continuo crearsi di incrostazioni può intasare i meccanismi e, se non si tiene sotto controllo, può rendere necessaria la sostituzione delle parti.
- Nonostante il cestello sia fatto di acciaio inossidabile, macchioline di ruggine possono essere causate da piccoli oggetti in metallo come graffette o spille, che sono state lasciate nel cestello.
- Il cestello della lavatrice deve essere pulito periodicamente. Se usate agenti disincrostanti, tinture o candeggianti, assicuratevi prima che siano compatibili per l'uso in lavatrice.
- Un disincrostante può contenere componenti che possono danneggiare le parti della vostra lavatrice.
- Rimuovete le macchine con un detergente per acciaio inossidabile.
- Non usate mai per pulire una paglietta.

■ Pulizia della lavatrice

► Esterno

- Una corretta manutenzione della lavatrice può allungarne notevolmente la vita.
- L'esterno della macchina può essere pulito con acqua tiepida e un normale detergente per uso domestico neutro e non abrasivo.
- Rimuovere immediatamente le eventuali sostanze versate sulla macchina. Pulire con uno straccio umido.
- Fare attenzione a non scalfire la superficie con oggetti appuntiti.
- Non utilizzare alcool denaturato, diluenti o prodotti simili.

► Interno

- Asciugare attorno all'apertura dello sportello, la guarnizione flessibile e il vetro dello sportello.
- Queste aree devono rimanere sempre pulite al fine di assicurare la tenuta dell'acqua.
- Fare eseguire un ciclo completo alla macchina utilizzando acqua calda.
- Ripetere il procedimento se necessario.



Per togliere i depositi di calcare utilizzare solo detersivi etichettati come utilizzabili per lavatrici.

■ Istruzioni per l'inverno

Se la lavatrice viene collocata in un ambiente dove la temperatura può scendere sotto zero, seguire queste istruzioni onde prevenire possibili danni alla macchina:

- Chiudere il rubinetto di alimentazione dell'acqua.
- Scollegare i tubi dall'alimentazione idrica e scaricare l'acqua dai tubi.
- Inserire il cavo di alimentazione elettrica in una presa dotata di messa a terra.
- Aggiungere nel cestello vuoto circa 3,8 litri (1 gallone) di antigelo atossico di tipo RV (utilizzato per camper e caravan). Chiudere lo sportello.
- Impostare il ciclo di centrifuga e far centrifugare per circa 1 minuto in modo da scaricare tutta l'acqua. Non tutti gli antigelo di tipo RV vengono espulsi.
- Scollegare il cavo di alimentazione elettrica, asciugare l'esterno del cestello e chiudere lo sportello.
- Togliere la vaschetta di dosaggio. Scaricare l'acqua contenuta negli scomparti della vaschetta e asciugare gli scomparti. Inserire nuovamente la vaschetta.
- Posizionare la lavatrice in posizione orizzontale.
- Per rimuovere l'antigelo dalla lavatrice al termine del periodo di non utilizzo, eseguire un intero ciclo di lavaggio con detersivo. Non aggiungere capi da lavare.

Ricerca guasti

- Questa lavatrice è dotata di funzioni automatiche di sicurezza che rilevano e diagnosticano i guasti non appena questi si verificano, reagendo di conseguenza. Se la macchina non funziona correttamente o non funziona affatto, controllare i seguenti punti prima di rivolgersi al Servizio Assistenza.

■ Risoluzione dei problemi











Sintomo	Possibile causa	Soluzione
Rumore metallico	<ul style="list-style-type: none"> • Corpi estranei come monete o forcine presenti nel cestello o nella pompa. 	<p>Fermare la lavatrice e controllare il cestello e il filtro di scarico.</p> <p>Se il rumore persiste al riavvio della macchina, chiamare il proprio centro assistenza.</p>
Rumore sordo	<ul style="list-style-type: none"> • Questo rumore può essere prodotto da carichi di lavaggio pesanti. Di solito è normale. 	<p>Se il rumore persiste, significa che probabilmente la lavatrice è sbilanciata. Fermarla e ridistribuire il carico di lavaggio.</p>
Vibrazioni	<ul style="list-style-type: none"> • Sono state rimosse tutte le viti di trasporto e gli imballaggi? • I piedi sono appoggiati correttamente al pavimento? 	<p>Se non sono state tolte durante l'installazione, vedere rimozione delle viti di trasporto nel paragrafo Installazione.</p> <p>Il carico di lavaggio non è distribuito uniformemente nel cestello. Fermare la lavatrice e ridistribuire il carico.</p>
Perdite d'acqua	<ul style="list-style-type: none"> • Il raccordo del tubo di riempimento è allentato al rubinetto o alla macchina. • I tubi di scarico dell'abitazione sono intasati. • Formazione eccessiva di schiuma. 	<p>Controllare e stringere i raccordi del tubo.</p> <p>Liberare il tubo di scarico. Se necessario chiamare un idraulico.</p> <p>Detersivo in eccesso o inadatto?</p> <p>La formazione di schiuma può causare perdite d'acqua.</p>
L'acqua non entra nella lavatrice o entra lentamente	<ul style="list-style-type: none"> • Alimentazione idrica non adeguata. • Rubinetto di alimentazione non aperto completamente. • Tubo di alimentazione dell'acqua piegato. • Filtro o tubo di alimentazione intasato. 	<p>Provare con un altro rubinetto.</p> <p>Aprire completamente il rubinetto.</p> <p>Raddrizzare il tubo.</p> <p>Controllare il filtro del tubo di alimentazione.</p>
L'acqua nella lavatrice non si scarica o si scarica lentamente	<ul style="list-style-type: none"> • Il tubo di scarico è piegato o intasato. • Il filtro di scarico è intasato. 	<p>Pulire e raddrizzare il tubo di scarico.</p> <p>Pulire il filtro di scarico.</p>

Ricerca guasti

Sintomo	Possibile causa	Soluzione
La lavatrice non si avvia.	<ul style="list-style-type: none"> • Il cavo di alimentazione elettrica non è collegato o è collegato male. • Fusibile dell'abitazione bruciato, interruttore di sicurezza scattato o interruzione della corrente elettrica. • Rubinetto di alimentazione acqua chiuso. 	<p>Assicurarsi che la spina sia inserita correttamente nella presa a muro.</p> <p>Ripristinare l'interruttore o sostituire il fusibile. Non aumentare la capacità del fusibile. Se il problema è un sovraccarico del circuito, rivolgersi a un elettricista.</p> <p>Aprire il rubinetto.</p>
Il cestello non gira.	<ul style="list-style-type: none"> • Controllare che lo sportello sia ben chiuso. 	<p>Chiudere lo sportello e premere il pulsante di Avvio/Pausa. Una volta premuto questo pulsante, ci vuole qualche secondo prima che la lavatrice inizi a girare. Lo sportello deve essere chiuso.</p> <p>Aggiungere 1 o 2 capi simili per bilanciare il carico. Ridistribuire il carico per consentire una corretta centrifugazione.</p>
Lo sportello non si apre		<p>Una volta avviata la lavatrice, lo sportello non può essere aperto per motivi di sicurezza. Attendere uno o due minuti prima di aprire lo sportello per lasciare al meccanismo elettrico di chiusura il tempo di sbloccarsi.</p>
Ciclo di lavaggio ritardato.		<p>Il tempo di lavaggio può variare in base alla quantità di biancheria, pressione e temperatura dell'acqua ed altre condizioni d'uso.</p> <p>Se viene rilevato uno sbilanciamento o se entra in funzione il programma di eliminazione della schiuma, il tempo di lavaggio si allunga.</p>
Fuoriuscita di ammorbidente.	Troppo ammorbidente può causare fuoriuscita d'acqua.	<p>Seguire le istruzioni per l'utilizzo dell'ammorbidente per assicurarsi di usare la giusta quantità. Non superare il limite massimo di riempimento.</p>
Gli ammorbidenti sono stati inseriti troppo presto.		<p>Chiudere lentamente il cassetto dosatore. Non aprire il cassetto durante il ciclo di lavaggio.</p>

Ricerca guasti

■ Messaggio di errore

Sintomo	Possibile causa	Soluzione
	<ul style="list-style-type: none"> Alimentazione idrica non adeguata. Rubinetto di alimentazione non aperto completamente. Tubo di alimentazione dell'acqua piegato. Filtro o tubo di alimentazione intasato. 	<p>Provare con un altro rubinetto. Aprire completamente il rubinetto.</p> <p>Raddrizzare il tubo. Controllare il filtro del tubo di alimentazione.</p>
	<ul style="list-style-type: none"> Il tubo di scarico è piegato o intasato. Il filtro di scarico è intasato. 	<p>Pulire e raddrizzare il tubo di scarico. Pulire il filtro di scarico.</p>
	<ul style="list-style-type: none"> Il carico è troppo ridotto. Il carico è sbilanciato. La macchina ha un sistema di rilevazione e correzione degli sbilanciamenti. Se si caricano singoli capi pesanti, ad es. accappatoi ecc., il sistema può interrompere la rotazione o anche tutto il ciclo di lavaggio, se lo sbilanciamento rimane troppo elevato dopo diversi avviamenti. Se alla fine del ciclo la biancheria è ancora molto umida, aggiungere alcuni capi piccoli per bilanciare il carico e ripetere la centrifugazione. 	<p>Aggiungere 1 o 2 capi simili per bilanciare il carico. Ridistribuire il carico per consentire una corretta centrifugazione.</p>
 	<ul style="list-style-type: none"> Lo sportello è aperto? 	<p>Chiudere lo sportello.</p> <ul style="list-style-type: none"> Se la scritta "dE" non scompare, rivolgersi all'Assistenza.(☎199600099)
		<p>Staccare il cavo di alimentazione e chiamare l'Assistenza.(☎199600099)</p>
	<ul style="list-style-type: none"> Se vi è un riempimento eccessivo d'acqua a causa di un difetto della valvola di alimentazione, viene visualizzata la scritta " FE ". 	<p>Chiudere il rubinetto dell'acqua. Staccare il cavo di alimentazione elettrica. Chiamare l'Assistenza.(☎199600099)</p>
	<ul style="list-style-type: none"> La scritta " PE " viene visualizzata in caso di avaria del sensore del livello dell'acqua. 	
	<ul style="list-style-type: none"> Sovraccarico del motore. 	
	<ul style="list-style-type: none"> Perdite d'acqua. 	<p>Chiamare l'assistenza clienti. (☎199600099)</p>

Ricerca guasti



La funzione SmartDiagnosis™ è attivabile solamente sui prodotti con logo SmartDiagnosis™. In caso di un telefono che non sia compatibile con le caratteristiche richieste, la funzione potrebbe non essere applicabile.

■ Utilizzo di SmartDiagnosis™

- Utilizza questa funzione solo se ti è stato comunicato dal call center.
- La trasmissione assomiglia a quella di un fax pertanto viene utilizzata solo al call center
- SmartDiagnosis™ non può essere attivato se la lavatrice non si accende. In questo caso la riparazione del guasto deve essere effettuata senza SmartDiagnosis™.

Se riscontri problemi con la tua lavatrice contatta l'assistenza clienti.

Segui le istruzioni dell'agente del call center ed esegui i seguenti passaggi:

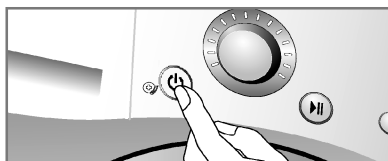

1. Premi il pulsante di accensione per avviare la lavatrice. Non premere altri pulsanti e non ruotare la manopola di selezione ciclo.

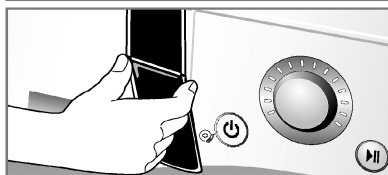

2. Quando richiesto dal call center posiziona il microfono del telefono molto vicino al pulsante di accensione.

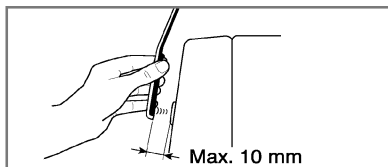
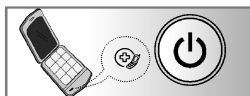

3. Premi e tieni premuto per 3 secondi il pulsante "Temperatura", mentre tieni il microfono vicino all'icona o al pulsante di accensione.
4. Tieni il telefono in quella posizione fino a quando è terminata la trasmissione del suono. Quest'operazione durerà circa 6 secondi. Il display visualizzerà il tempo residuo.
 - Per un risultato ottimale non muovere il telefono mentre viene trasmesso il suono
 - Se l'agente del call center non riesce a registrare i dati in modo accurato, ti può essere richiesto di provare nuovamente.
 - Se premi il pulsante di accensione durante la trasmissione lo SmartDiagnosis™ viene disattivato.
5. Terminato il countdown e la trasmissione del suono, continua la conversazione con l'agente del call center, che sarà in grado di assisterti utilizzando le informazioni trasmesse.
 - Lo Smart Diagnosis è una funzione che trasmette l'esatta descrizione del problema della lavatrice al call center di LG ed è studiata per assistere, non sostituire, il metodo tradizionale di risoluzione dei problemi di malfunzionamento attraverso la chiamata al centro assistenza clienti. L'efficacia di questa funzione dipende da diversi fattori, inclusa la ricezione del telefono cellulare utilizzato per la trasmissione dei dati, ogni rumore esterno che possa essere presente durante la trasmissione e l'acustica della stanza in cui si trova la lavatrice.Di conseguenza, LG non garantisce che lo Smart Diagnosis risolva in modo infallibile tutte le problematiche.

Termini di garanzia

Smaltimento delle apparecchiature obsolete



1. Tutte le apparecchiature elettriche ed elettroniche, contrassegnate da questo simbolo ("bidone della spazzatura barrato da una croce"), devono essere raccolte e smaltite separatamente rispetto agli altri rifiuti urbani misti mediante impianti di raccolta specifici installati da enti pubblici o dalle autorità locali. Si ricorda che gli utenti finali domestici possono consegnare gratuitamente le apparecchiature elettriche ed elettroniche a fine vita presso il punto vendita all'atto dell'acquisto di una nuova apparecchiatura equivalente. Gli utenti finali domestici possono inoltre consegnare gratuitamente apparecchiature elettriche ed elettroniche di piccolissime dimensioni (non eccedenti i 25 cm) a fine vita direttamente presso un punto vendita a ciò abilitato, senza obbligo di acquistare una apparecchiatura nuova di tipo equivalente. Si prega di informarsi previamente presso il punto vendita prescelto circa tale ultima modalità di conferimento dell'apparecchiatura a fine vita.
2. Il corretto smaltimento dell'unità obsoleta contribuisce a prevenire possibili conseguenze negative sulla salute degli individui e sull'ambiente. Una gestione responsabile del fine vita delle apparecchiature elettriche ed elettroniche da parte degli utenti contribuisce al riutilizzo, al riciclaggio ed al recupero sostenibile dei prodotti obsoleti e dei relativi materiali.
3. Per informazioni più dettagliate sullo smaltimento delle apparecchiature obsolete, contattare l'ufficio del comune di residenza, il servizio di smaltimento rifiuti o il punto vendita in cui è stato acquistato il prodotto.
(www.lg.com/global/recycling)

Esclusioni dalla garanzia:

- Il nostro servizio a domicilio ti insegnerà come utilizzare il prodotto.
- Se il prodotto è alimentato con un voltaggio diverso da quello indicato sulla placchetta dei dati tecnici.
- Se il guasto è causato da incidenti, negligenza, uso improprio o eventi imprevedibili.
- Se il guasto è causato da fattori diversi dal normale uso domestico fatto secondo le istruzioni del manuale del proprietario.
- Utilizzo delle istruzioni fornite per l'uso del prodotto o il cambiamento della regolazione del prodotto.
- Se il guasto è causato da animali nocivi, per esempio, ratti o scarafaggi ecc.
- Rumori o vibrazioni che sono da considerarsi normali come per esempio il rumore dello scarico dell'acqua, il rumore della ventola o i segnali acustici di riscaldamento.
- Correggendo l'installazione, per esempio, livellamento del prodotto, aggiustamento dell'umidità.
- La normale manutenzione come raccomandata dal manuale d'uso.
- Rimozione di oggetti o sostanze estranee dall'apparecchio compresa la pompa e il filtro del manicotto d'entrata, ad esempio sabbia, unghie, bottoni e oggetti metallici in genere.
- Sostituzione dei fusibili o correzione dei cavi elettrici o delle tubazioni di casa.
- Correzioni di riparazioni non autorizzate.
- Incidenti o danni conseguenti alla proprietà privati causati da possibili difetti di questo apparecchio.
- La garanzia non è valida nel caso questo prodotto venga utilizzato per scopi commerciali. (per esempio per attività commerciale di vendita, luoghi pubblici come bagni, hotel, palestre, locande).

T abella dei consumi

Scheda di prodotto_Regolamento delegato (UE) n. 1061/2010 della Commissione

Marchio	LG	
Modello	FH2A8HDS(P)(0-9)	
Capacità in kg di cotone	7	kg
Classe di efficienza energetica su una scala da A+++ (basso consumo) a G (alto consumo)	A+++	
'Marchio UE di qualità ecologica ('ecolabel') ai sensi del regolamento (CE) n. 66/2010	No	
Consumo annuo di energia (AEC) in kWh/anno. (Basato su 220 cicli di lavaggio cotone standard a 60°C e a 40°C a carico pieno e parziale e sul consumo nei modi di spento e lasciato acceso. Il consumo effettivo dipende dalla modalità di utilizzo della lavabiancheria)	156	kWh/anno
Consumo di energia per ciclo		
- Programma cotone standard 60°C a pieno carico	0.89	kWh
- Programma cotone standard 60°C a carico parziale	0.56	kWh
- Programma cotone standard 40°C a carico parziale	0.54	kWh
Consumo energetico ponderato in modo spento e in modo "left-on".	0.46	W
Consumo di acqua in litri/anno (Basato su 220 cicli di lavaggio cotone standard a 60°C e a 40°C a carico pieno e parziale. Il consumo effettivo dipende dalla modalità di utilizzo dell'apparecchio)	7300	litri/anno
Classe di efficienza della centrifuga su una scala da G (efficienza minima) ad A (efficienza massima).	B	
Velocità massima di centrifuga raggiunta (Valore minimo fra il programma cotone standard 60°C a pieno e metà carico e il cotone standard 40°C a metà carico)	1200	rpm
	53	%
Il 'Cotone Extra standard a 60°C' a carico pieno e parziale ed il 'Cotone Extra standard a 40°C' a carico parziale sono i programmi di lavaggio standard ai quali fanno riferimento le informazioni sull'etichetta e sulla scheda, questi programmi sono adatti per lavare cotone normalmente sporco e sono i programmi più efficienti in termini di consumo combinato di energia e acqua. Il carico parziale è la metà del carico nominale.		
La durata del programma		
- Programma cotone standard 60°C a pieno carico	279	min.
- Programma cotone standard 60°C a carico parziale	240	min.
- Programma cotone standard 40°C a carico parziale	240	min.
La durata del modo "left-on" (TI). (Misurato sul programma cotone standard a 60°C pieno carico.)	10	min.
Rumore in dB(A) re 1 pW in lavaggio / Rumore in dB(A) re 1 pW in centrifuga.	55 (Lavaggio) 74 (Centrifuga)	dB(A) dB(A)
Free-Standing		

