



BEDIENUNGSANLEITUNG

WASCHMASCHINE



Bitte lesen Sie diese Anleitung vor der Montage aufmerksam durch. Auf diese Weise wird die Montage erleichtert und der korrekte und sichere Anschluss der Waschmaschine wird gewährleistet. Bewahren Sie diese Anleitung zum schnellen Nachschlagen in der Nähe der Waschmaschine auf.

DE DEUTSCH

F*VV*



MFL71445758
Rev.00_091819

www.lg.com

Copyright © 2019 LG Electronics Inc. Alle Rechte vorbehalten

INHALT

Diese Bedienungsanleitung kann Abbildungen oder Inhalte enthalten, die sich von Ihrem Modell unterscheiden.
Änderungen an dieser Bedienungsanleitung durch den Hersteller bleiben vorbehalten.

WICHTIGE SICHERHEITSANWEISUNGEN	3
LESEN SIE VOR DER VERWENDUNG ALLE ANWEISUNGEN	3
WARNUNG	3
UMWELTSCHUTZ	8
Entsorgung Ihrer Altgeräte	8
AUFSTELLEN	9
Teile und Spezifikationen	9
Voraussetzungen für den Aufstellort	10
Auspacken des Geräts	12
Ausrichten des Geräts	12
Anschluss des Wasserzulaufschlauchs	13
Anschluss des Ablaufschlauchs	14
BETRIEB	15
Überblick über die Bedienung	15
Vorbereitung der Wäsche	15
Hinzugabe von Waschmittel und Weichspüler	16
Bedienfeld	18
Programmtabelle	19
Verbrauchsdaten	22
Zusätzliche Optionen und Funktionen	23
INTELLIGENTE FUNKTIONEN	25
Verwendung der LG SmartThinQ-App	25
Die Verwendung von Smart Diagnosis	28
WARTUNG	29
Reinigung nach jedem Waschgang	29
Regelmäßige Reinigung des Geräts	29
FEHLERBEHEBUNG	32
Bevor Sie sich an den Kundendienst wenden	32
BETRIEBSDATEN	39
Produktdatenblatt	39

LESEN SIE VOR DER VERWENDUNG ALLE ANWEISUNGEN

Die folgenden Sicherheitsrichtlinien dienen dazu, unvorhergesehene Risiken oder Beschädigungen durch unsicheren oder nicht ordnungsgemäßen Betrieb des Geräts zu vermeiden.

Die Richtlinien sind in die Hinweise 'WARNUNG' und 'ACHTUNG', wie nachfolgend beschrieben, unterteilt.

Sicherheitshinweise

 Dieses Symbol wird angezeigt, um auf Punkte und Bedienvorgänge hinzuweisen, die ein Risiko bergen können. Lesen Sie den mit diesem Symbol gekennzeichneten Teil sorgfältig und befolgen Sie die Anweisungen, um Risiken zu vermeiden.

WARNUNG

Damit wird angezeigt, dass die Nichtbeachtung der Anweisung zu ernsthaften Verletzungen oder zum Tod führen kann.

ACHTUNG

Damit wird angezeigt, dass die Nichtbeachtung der Anweisungen zu leichten Verletzungen oder einer Beschädigung des Geräts führen kann.

WARNUNG

WARNUNG

Befolgen Sie grundlegende Vorsichtsmaßnahmen, um Explosionen, Brandgefahren, Stromschläge, Verbrühungen oder sonstige Personenschäden zu vermeiden. Dazu gehört Folgendes:

Technische Sicherheit

- Dieses Haushaltsgerät kann von Kindern ab 8 Jahren, sowie von Personen mit eingeschränkten körperlichen, sensorischen oder geistigen Fähigkeiten, oder mit mangelnder Erfahrung und Kenntnis benutzt werden, wenn sie bei der Nutzung des Geräts beaufsichtigt werden oder eine Einweisung zur sicheren Nutzung des Geräts und den damit verbundenen Gefahren erhalten haben. Kinder dürfen mit dem Haushaltsgerät nicht spielen. Die Reinigung und Wartung seitens des Benutzers darf von Kindern nicht ohne Beaufsichtigung vorgenommen werden.
- Kinder unter 3 Jahren sollten von dem Gerät fern gehalten werden, es sei denn, sie werden kontinuierlich beaufsichtigt.
- Ist das Netzkabel beschädigt, muss es vom Hersteller, der Kundendienststelle oder gleichwertig qualifizierten Personen ausgetauscht werden, um eine Gefährdung zu vermeiden.
- Lüftungsöffnungen dürfen nicht durch einen Teppich verdeckt werden.
- Dieses Gerät ist nur für den Gebrauch im Haushalt bestimmt und nicht für Anwendungen wie;
 - Mitarbeiterküchenbereiche in Geschäften, Büros und anderen Arbeitsumgebungen;
 - Bauernhäuser;
 - Hotels, Motels und andere Übernachtungsmöglichkeiten;
 - Pensionen;
 - Gemeinschaftsbereiche in Mehrfamilienhäusern oder in Waschsaloons.
- Verwenden Sie neue Schläuche oder die Schläuche, die zusammen mit dem Gerät geliefert wurden. Die Wiederverwendung alter Schläuche kann zum Austritt von Wasser und zu nachfolgenden Sachschäden führen.
- Der Wassereinlassdruck muss zwischen 100 kPa und 1000 kPa liegen.
- In einigen Programmen beträgt die maximale Kapazität zum Waschen von trockener Wäsche 9 kg.

Aufstellen

- Versuchen Sie niemals, das Gerät einzuschalten, wenn es beschädigt ist, eine Störung hat, es teilweise zerlegt ist oder fehlende oder kaputte Teile aufweist, einschließlich einem beschädigten Netzkabels oder Steckers.
- Das Gerät darf nur von zwei oder mehr Personen transportiert werden, die das Gerät sicher halten.
- Installieren Sie das Gerät nicht an einer Stelle, an der Dampf oder Staub entsteht. Installieren Sie das Gerät nicht in einem Bereich unter freiem Himmel oder einem Bereich, an dem es Witterungseinflüssen, wie direkter Sonneneinstrahlung, Wind, Regen oder Temperaturen unterhalb des Gefrierpunktes, ausgesetzt ist.
- Ziehen Sie den Ablaufschlauch fest an, damit sich dieser nicht lösen kann.
- Wenn das Stromkabel beschädigt oder die Steckdose locker ist, verwenden Sie das Stromkabel nicht und nehmen Sie Kontakt mit dem Kundendienst auf.
- Schließen Sie das Gerät nicht an eine Steckdosenleiste, einen Netzadapter oder ein Verlängerungskabel an.
- Dieses Gerät darf nicht hinter einer verschließbaren Tür, einer Schiebetür oder einer Tür, deren Scharnier sich auf der entgegengesetzten Seite des Geräts befindet, so aufgestellt werden, dass dadurch die Tür des Geräts nicht vollständig geöffnet werden kann.
- Dieses Haushaltsgerät muss geerdet werden. Bei einer Störung oder einem Ausfall wird durch die Erdung das Risiko eines Stromschlags gesenkt, da dem elektrischen Strom der Weg des geringsten Widerstands ermöglicht wird.
- Dieses Gerät ist mit einem Stromeinspeisungskabel ausgerüstet, das über einen Geräte-Erdungsleiter und einen Erdungs-Netzstecker verfügt. Der Netzstecker muss in eine geeignete Steckdose gesteckt werden, die mit allen gemäß den lokalen Vorschriften und Anordnungen vorgeschriebenen Ausrüstungen versehen ist.
- Ein falscher Anschluss der Geräte-Erdungsleitung kann zu einem Stromschlag führen. Falls Sie Zweifel haben, ob das Haushaltsgerät ordnungsgemäß geerdet ist, lassen Sie es von einem qualifizierten Elektriker oder Servicetechniker überprüfen.

- Modifizieren Sie den Stecker, der mit dem Haushaltsgerät ausgeliefert wird, nicht. Falls er nicht in die Steckdose passt, lassen Sie von einem qualifizierten Elektriker eine ordnungsgemäße Steckdose installieren.

Betrieb

- Versuchen Sie nicht, Verkleidungen abzunehmen oder das Gerät auseinanderzubauen.
- Verwenden Sie keine scharfen Gegenstände auf dem Bedienfeld zur Bedienung des Geräts.
- Reparieren oder ersetzen Sie keinen Teil des Geräts. Alle Reparatur- und Wartungsarbeiten müssen von qualifiziertem Fachpersonal durchgeführt werden, sofern dies nicht ausdrücklich in dieser Bedienungsanleitung anders angegeben ist. Verwenden Sie nur autorisierte Originalersatzteile.
- Fügen Sie keine lebenden Tiere, wie etwa Haustiere, in das Gerät ein.
- Halten Sie den Bereich unter und neben Ihrem Haushaltsgerät von brennbaren Materialien, wie etwa Flusen, Papier, Lappen, Chemikalien usw. frei.
- Lassen Sie die Tür des Haushaltsgeräts nicht offen. Kinder könnten sich an die Tür hängen oder in das Gerät klettern, was zu Beschädigungen oder Verletzungen führen kann.
- Verwenden Sie neue Schläuche oder die Schläuche, die zusammen mit dem Gerät geliefert wurden. Die Wiederverwendung alter Schläuche kann zum Austritt von Wasser und zu nachfolgenden Sachschäden führen.
- Waschen, trocknen oder legen Sie keine Textilgegenstände, die mit brennbaren oder explosiven Stoffen gereinigt, gewaschen, eingeweicht oder befleckt wurden (wie etwa Wachse, Wachsentsferner, Öl, Farbe, Benzin, Ölentferner, Lösungsmittel für die chemische Reinigung, Kerosin, Fleckentferner, Terpentin, Pflanzenöl, Speiseöl, Aceton, Alkohol usw.) in das Gerät. Eine unsachgemäße Verwendung kann einen Brand oder eine Explosion verursachen.
- Greifen Sie niemals in das Haushaltsgerät während es in Betrieb ist. Warten Sie, bis die Trommel vollständig zum Stillstand gekommen ist.

- Im Falle von Überschwemmungen, ziehen Sie den Stromstecker heraus und nehmen Sie Kontakt mit dem Kundendienst von LG Electronics auf.
- Drücken Sie die Tür des Geräts nicht zu sehr nach unten , wenn diese geöffnet ist.
- Berühren Sie die Tür nicht während eines Programms mit hohen Temperaturen.
- Verwenden Sie in der Nähe des Geräts keine entzündlichen Gase oder brennbaren Stoffe (Benzol, Benzin, Verdünner, Rohbenzin, Alkohol usw.).
- Falls der Ablaufschlauch im Winter eingefroren sein sollte, verwenden Sie das Gerät bitte erst , wenn dieser wieder aufgetaut ist.
- Bewahren Sie sämtliche Waschmittel, Weichspüler und Bleichmittel außerhalb der Reichweite von Kindern auf.
- Berühren Sie nie den Stecker oder die Gerätesteuerung mit feuchten Händen.
- Biegen Sie das Stromkabel nicht übermäßig und stellen Sie keine schweren Gegenstände auf dasselbe.
- Waschen Sie keine Teppiche, Matten, Schuhe oder Haustierdecken oder andere Gegenstände außer Kleidung oder Bettwäsche in dieser Maschine.
- Dieses Gerät darf nur für Haushaltszwecke und nur stationär verwendet werden.
- Falls es zu einem Gasleck kommt (Isobutan, Propan, Erdgas usw.), berühren Sie das Gerät oder den Netzstecker nicht und lüften Sie den Bereich sofort.

Wartung

- Stecken Sie den Stromstecker sicher in die Steckdose, nachdem Sie Feuchtigkeit und Staub vollständig beseitigt haben.
- Trennen Sie das Gerät vor der Reinigung von der Stromversorgung. Die Bedienelemente auszuschalten oder in den Standby Modus zu schalten, trennt das Gerät nicht von der Stromversorgung.
- Sprühen Sie kein Wasser auf die Innen- oder Außenseite des Gerätes, um dieses zu reinigen.

- Schalten Sie das Gerät niemals aus, indem Sie am Stromkabel ziehen. Nehmen Sie immer den Stromstecker fest in die Hand und ziehen Sie ihn gerade aus der Steckdose.

Entsorgung

- Ziehen Sie vor der Entsorgung eines alten Geräts den Netzstecker aus der Steckdose. Schneiden Sie das Kabel unmittelbar am Austritt aus dem Haushaltsgerät ab, um Missbrauch zu verhindern.
- Entsorgen Sie die gesamten Verpackungsmaterialien (wie zum Beispiel Plastiktüten und Styropor) außerhalb der Reichweite von Kindern. Die Verpackungsmaterialien können Erstickungen verursachen.
- Entfernen Sie die Tür, bevor das Gerät entsorgt oder außer Betrieb genommen wird, um zu vermeiden, dass Kinder oder Kleintiere darin eingeschlossen werden.

UMWELTSCHUTZ

Entsorgung Ihrer Altgeräte



- Das durchgestrichene Symbol eines fahrbaren Abfallbehälters weist darauf hin, dass Elektro- und Elektronik-Produkte (WEEE) getrennt vom Hausmüll entsorgt werden müssen.
- Alte elektrische Produkte können gefährliche Substanzen enthalten, die eine korrekte Entsorgung dieser Altgeräte erforderlich machen, um schädliche Auswirkungen auf die Umwelt und die menschliche Gesundheit zu vermeiden. Ihre ausgedienten Geräte können wiederverwendbare Teile enthalten, mit denen möglicherweise andere Produkte repariert werden können, aber auch sonstige wertvolle Materialien enthalten, die zur Schonung knapper Ressourcen recycelt werden können.
- Sie können Ihr Gerät entweder in das Geschäft zurückbringen, in dem Sie das Produkt ursprünglich erworben haben, oder Sie kontaktieren Ihre Gemeindeabfallstelle für Informationen über die nächstgelegene autorisierte WEEE-Sammelstelle. Die aktuellsten Informationen für Ihr Land finden Sie unter www.lg.com/global/recycling.

Teile und Spezifikationen

HINWEIS

- Zur Verbesserung der Qualität des Geräts können Aussehen und Spezifikationen ohne Vorankündigung geändert werden.

Vorderansicht

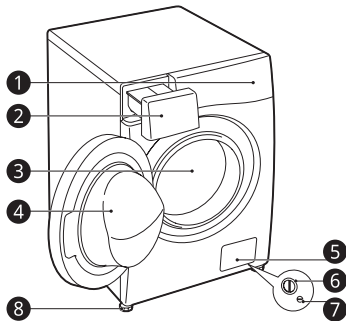

Rückansicht

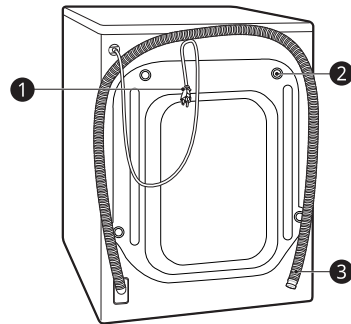

- ❶ Bedienfeld
- ❷ Waschmittelschublade
- ❸ Trommel
- ❹ Tür
- ❺ Abdeckklappe
- ❻ Filter der Ablaufpumpe
- ❼ Verschlussstopfen
- ❽ Einstellbare FüÙe

- ❶ Netzstecker
- ❷ Transportschrauben
- ❸ Ablaufschlauch

Zubehör

* Diese Funktion steht nur bei einigen Modellen zur Verfügung.



- ❶ Kaltwasser-Zulaufschlauch*
- ❷ Schraubenschlüssel
- ❸ Kappen zur Abdeckung der Transportschraubenöffnungen*
- ❹ Winkelschlauchführung zum Anschließen des Ablaufschlauchs*

Spezifikationen

Modell	F*VV*
Stromversorgung	220 - 240 V~, 50 Hz
Abmessungen (Breite X Tiefe X Höhe)	600 mm X 560 mm X 850 mm
Produktgewicht	63 kg

- Für den Anschluss an den Wasserzulauf ist kein weiterer Rückschutz erforderlich.

Voraussetzungen für den Aufstellort

Überprüfen Sie vor dem Aufstellen des Geräts die folgenden Informationen, um sicherzustellen, dass das Gerät an einem angemessenen Ort aufgestellt wird.

Standort

- Stellen Sie das Gerät auf einem ebenen Untergrund auf. (Das zulässige Gesamtgefälle unter dem Gerät beträgt 1°.)
- Versuchen Sie niemals, unebene Böden auszugleichen, indem Sie Holzstücke, Karton oder ähnliche Materialien unter das Gerät legen.
- Falls es sich nicht vermeiden lässt, das Haushaltsgerät neben einem Gasherd oder Kohleofen zu platzieren, muss eine Isolationsplatte (850 X 600 mm) zwischen den beiden Haushaltsgeräten angebracht werden. Die mit der Alufolie beschichtete Seite sollte dem Herd oder Ofen zugewandt sein.
- Bitte achten Sie bei der Installation des Geräts darauf, dass ein Servicetechniker im Fall einer Störung leichten Zugang haben muss.
- Stellen Sie bei der Installation des Geräts alle vier Füße mit dem Transportschraubenschlüssel ein, der das Gerät stabil macht, und lassen Sie ca. **5 mm** für einen Abstand zwischen der Geräteoberseite und der Unterseite einer beliebigen Arbeitsplatte.
- Zusätzliche Abstände sollten **100 mm** zur Wand und **20 mm** rechts und links betragen.

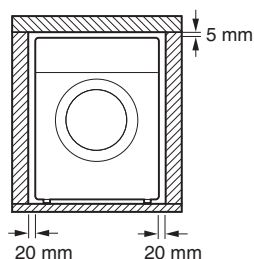
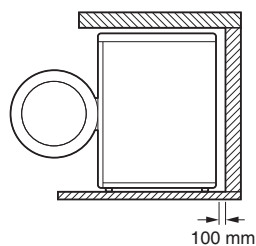

! WARNUNG

- Dieses Gerät darf nur für Haushaltszwecke und nur stationär verwendet werden.

HINWEIS

- Falls das Gerät auf einem Sockel aufgestellt wird, muss es sicher befestigt werden, um das Risiko auszuschließen, dass es herunterfällt.

Holzböden (Laminatböden)

Wenn das Haushaltsgerät auf einem Holzboden aufgestellt wird, sollten Gummischeiben darunter gelegt werden, um übermäßige Vibrationen sowie Unwuchten zu verhindern.

- Um Vibrationen zu verhindern, empfehlen wir, Gummischeiben ❶ mit einer Dicke von mindestens 15 mm unter jeden Fuß des Haushaltsgeräts zu setzen. Diese sollten in mindestens zwei Balken des Bodens geschraubt sein.

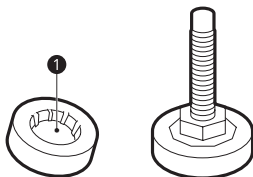

- Stellen Sie das Haushaltsgerät, wenn möglich, in einer Ecke des Raumes auf. Dort ist der Boden stabiler.
- Setzen Sie die Gummischeiben auf, um die Vibrationen zu reduzieren.

⚠ ACHTUNG

- Dieses Gerät darf nur für Haushaltszwecke und nur stationär verwendet werden.
- Wird das Gerät auf dem instabilen Boden (z. B. Holzboden) installiert, deckt die Garantie keine Schäden und Kosten, die durch die Installation auf dem instabilen Boden entstanden sind.

HINWEIS

- Sie können die Gummischeiben (Teile-Nr. **4620ER4002B**) vom LG Servicecenter erwerben.

Belüftung

- Achten Sie darauf, dass die Luftzirkulation rund um das Gerät nicht von Teppichen, Vorlegern usw. eingeschränkt wird.

Umgebungstemperatur

- Stellen Sie das Gerät nicht in Räumen auf, in denen die Temperatur unter den Gefrierpunkt fallen kann. Gefrorene Schläuche können unter Druck platzen. Die Zuverlässigkeit der elektronischen Steuerung kann bei Temperaturen unter dem Gefrierpunkt beeinträchtigt werden.
- Falls das Haushaltsgerät im Winter ausgeliefert wird und die Temperaturen unter Null liegen, lassen Sie das Gerät erst einige Stunden bei Raumtemperatur stehen, bevor Sie es in Betrieb nehmen.

Elektrischer Anschluss

- Verwenden Sie kein Verlängerungskabel und keinen Doppelstecker.
- Ziehen Sie nach Gebrauch des Haushaltsgeräts immer den Netzstecker aus der Steckdose und drehen Sie den Wasserzulauf zu.
- Schließen Sie das Gerät unter Berücksichtigung der gültigen Anschlussvorschriften an eine geerdete Steckdose an.
- Das Gerät muss so aufgestellt werden, dass der Stecker leicht zugänglich ist.
- Die Steckdose muss sich innerhalb von 1 Meter auf einer Seite des Geräts befinden.

⚠ WARNUNG

- Reparaturen an dem Gerät dürfen nur von qualifiziertem Fachpersonal durchgeführt werden. Reparaturen, die von unerfahrenen Personen durchgeführt werden, können zu Verletzungen oder ernsthaften Störungen führen. Setzen Sie sich diesbezüglich bitte mit Ihrem Servicecenter von LG-Electronics vor Ort in Verbindung.
- Der Stecker muss in eine geeignete Steckdose eingesteckt werden, welche korrekt montiert und geerdet ist (in Übereinstimmung mit allen lokalen Normen und Verordnungen).

Auspacken des Geräts

Abheben des Haushaltsgeräts von der Schaumstoffplatte der Verpackung.

* Diese Funktion steht nur bei einigen Modellen zur Verfügung.

Nach dem Entfernen des Kartons und des Versandmaterials heben Sie das Gerät vom Schaumstoffboden ab.

- Vergewissern Sie sich, dass die Wannstütze ①* mit dem Boden abgezogen wird und nicht am Boden des Gerätes klebt.
- Falls Sie das Haushaltsgerät legen müssen, um die Unterlage aus Karton ② an der Unterseite abzunehmen, decken Sie die Seitenfläche des Haushaltsgeräts immer ab und legen Sie es vorsichtig um. Legen Sie das Haushaltsgerät nicht auf die Vorder- oder Rückseite.

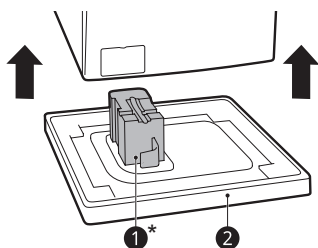

- Entfernen Sie die Schraubenbaugruppen, indem Sie vorsichtig daran wackeln, während Sie sie herausziehen.
- Setzen Sie die Abdeckkappen auf.
 - Sie finden die Abdeckkappen ② im Zubehörbeutel oder an der Rückseite des Geräts angebracht.

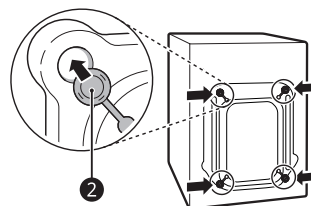

Ausrichten des Geräts

Überprüfung der Ausrichtung

Die Ausrichtung des Gerätes verhindert unnötige Geräusche und Vibrationen. Überprüfen Sie nach der Installation, ob das Gerät perfekt waagrecht steht.

- Wenn das Gerät beim Schieben der oberen Platte des Gerätes diagonal wackelt, stellen Sie die Füße wieder ein.

Entfernen der Transportsicherung

- Beginnen Sie mit den unteren Transportschrauben ① und verwenden Sie den Schraubenschlüssel (im Lieferumfang enthalten), um alle Transportschrauben vollständig zu lösen, indem Sie sie gegen den Uhrzeigersinn drehen.

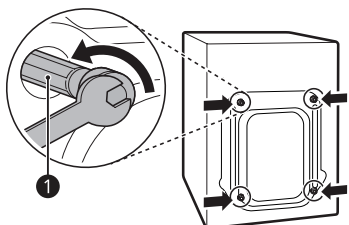

Einstellen und Ausrichten der Füße

Bei der Installation des Geräts sollte das Gerät ausgerichtet und perfekt waagrecht sein.

- Ist das Gerät nicht richtig ausgerichtet und waagrecht, kann es beschädigt werden oder nicht richtig funktionieren.

- 1 Drehen Sie die verstellbaren FüÙe je nach Bedarf, wenn der Boden uneben ist.
 - Legen Sie keine Holzkeile etc. unter die FüÙe.
 - Stellen Sie sicher, dass alle vier FüÙe stabil auf dem Boden stehen.

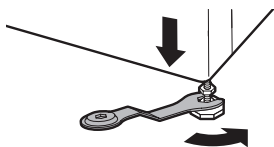
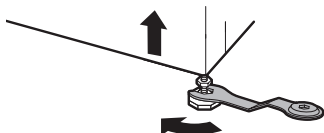

- 2 Überprüfen Sie mit einer Wasserwaage ❶, ob das Gerät komplett waagrecht steht.

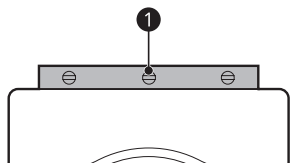

- 3 Sichern Sie die verstellbaren FüÙe mit den Feststellmütern ❷ durch Drehen gegen den Uhrzeigersinn zur Unterseite des Geräts.

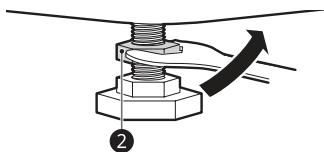

- 4 Prüfen Sie, ob alle Feststellmütern an der Unterseite des Geräts richtig festgezogen sind.

HINWEIS

- Ein ordnungsgemäßes Aufstellen und Ausrichten des Haushaltsgeräts gewährleistet einen langen, ordentlichen und zuverlässigen Betrieb.
- Das Gerät muss waagrecht und fest aufgestellt sein.
- Es darf unter Last nicht über den Boden ‚wippen‘.
- Lassen Sie die FüÙe des Geräts nicht feucht werden. Andernfalls können Vibrationen oder Geräusche auftreten.

Anschluss des Wasserzulaufschlauchs

Hinweis zum Anschluss

- Der Wasserdruck muss zwischen **100 kPa** und **1000 kPa** (1,0–10 bar) liegen. Wenn der Wasserdruck **1000 kPa** übersteigt, muss ein Druckminderungsventil installiert werden.
- Ziehen Sie den Wasserzulaufschlauch an allen Ventilen nicht zu fest an.
- Kontrollieren Sie den Zustand des Schlauchs von Zeit zu Zeit und ersetzen Sie ihn gegebenenfalls.

Überprüfen der Gummidichtung am Wasserzulaufschlauch

Der Wasserzulaufschlauch wird mit zwei Gummidichtungen ❶ geliefert. Sie dienen zur Vermeidung von Wasserleckagen. Vergewissern Sie sich, dass der Anschluss am Wasserhahn fest genug ist.

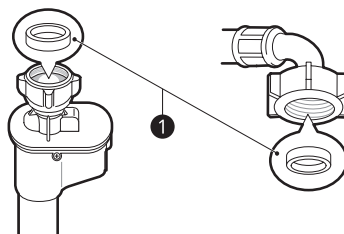
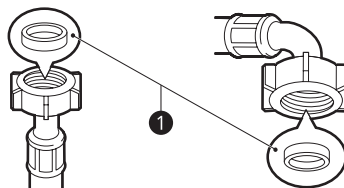

Anschluss des Schlauchs an den Wasserhahn

Anschrauben – anschraubbarer Schlauch an einen Wasserhahn mit Gewinde

Schrauben Sie den Schlauchanschluss an einen Wasserhahn mit $\frac{3}{4}$ "-Gewinde.

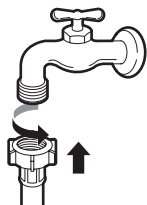

HINWEIS

- Drehen Sie, bevor der Zulaufschlauch an den Wasserhahn angeschlossen wird, den Wasserhahn auf, um Fremdkörper (Schmutz, Sand, Sägespäne, usw.) aus der Wasserleitung auszuspülen. Lassen Sie das Wasser in einen Eimer ablaufen und kontrollieren Sie die Wassertemperatur.

Anschluss des Schlauchs an das Gerät

Verschrauben Sie die Wasserleitung an den Wasserzulauf an der Rückseite des Geräts.

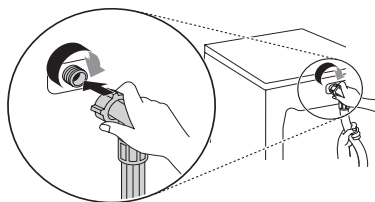

HINWEIS

- Wenn nach dem Anschließen Wasser aus dem Schlauch austritt, wiederholen Sie die gleichen Schritte. Verwenden Sie möglichst einen herkömmlichen Wasserhahn für den Wasseranschluss. Wenn der Wasserhahn quadratisch oder zu groß ist, entfernen Sie die Führungsplatte, bevor Sie den Wasserhahn in den Adapter einsetzen.
- Stellen Sie sicher, dass der Schlauch nicht geknickt oder eingeklemmt wird.

Anschluss des Ablaufschlauchs

Bei Modellen mit Ablaufpumpe

Der Ablaufschlauch darf nicht höher als **100 cm** über dem Boden verlaufen. Das Wasser aus dem Gerät läuft sonst nicht oder nur langsam ab.

- Durch einen ordnungsgemäßen Anschluss des Ablaufschlauchs wird der Boden vor einer Beschädigung durch Wasserundichtigkeiten geschützt.

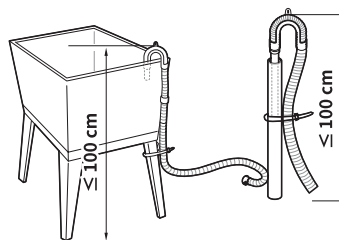
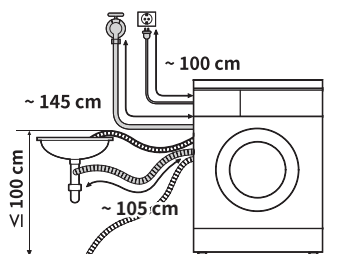

- Falls der Ablaufschlauch zu lang ist, drücken Sie diesen nicht mit Gewalt in das Gerät zurück. Dadurch entstehen störende Geräusche.
- Wenn der Ablaufschlauch in ein Waschbecken eingehakt wird, befestigen Sie diesen sicher mit einem Band.

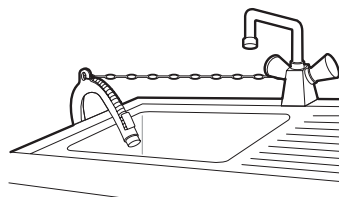

Überblick über die Bedienung Vorbereitung der Wäsche

Die Verwendung des Geräts

Wählen Sie vor der ersten Wäsche das Programm **Koch-/Buntwäsche** und geben Sie die Hälfte der Waschmittelmenge in die Maschine. Dadurch werden mögliche Rückstände und Wasser aus der Trommel entfernt, die möglicherweise während der Herstellung zurückgelassen wurden.

- 1 Sortieren Sie die Wäsche und laden Sie die Wäschestücke in die Trommel.
 - Sortieren Sie die Wäsche bei Bedarf nach Gewebetyp, Verschmutzungsgrad, Farbe und Ladungsgröße. Öffnen Sie die Tür und geben Sie die Wäsche in das Gerät.
- 2 Geben Sie Waschmittel oder Weichspüler hinzu.
 - Geben Sie die richtige Menge an Waschmittel in die Waschmittelschublade. Falls gewünscht, geben Sie Bleichmittel oder Weichspüler in die entsprechenden Bereiche der Waschmittelschublade.
- 3 Schalten Sie das Gerät ein.
 - Drücken Sie die **An-/Aus**-Taste, um das Gerät einzuschalten.
- 4 Wählen Sie das gewünschte Waschprogramm.
 - Drücken Sie die Taste Programm mehrmals oder drehen Sie den Wählknopf, bis das gewünschte Waschprogramm angezeigt wird.
 - Wählen Sie nun eine Waschtemperatur und Schleuderdrehzahl. Achten Sie auf die Pflegekennzeichnung Ihrer Wäsche.
- 5 Starten des Waschprogramms.
 - Drücken Sie die Taste **Start/Pause** um das Waschprogramm zu starten. Das Gerät wird sich kurz ohne Wasser bewegen, um das Gewicht der Ladung zu messen. Wenn die Taste **Start/Pause** nicht innerhalb von **15 Minuten** gedrückt wird, wird das Gerät ausgeschaltet, und alle Einstellungen gehen verloren.
- 6 Ende des Waschprogramms.
 - Wenn das Waschprogramm beendet ist, ertönt eine Melodie. Nehmen Sie sofort die Wäsche aus dem Gerät, um Faltenbildung zu reduzieren. Überprüfen Sie die Türdichtung beim Herausnehmen der Ladung auf kleine Wäschestücke, die sich in der Dichtung verfangen haben könnten.

Sortieren Sie die Wäsche, um beste Waschergebnisse zu erzielen, und bereiten Sie sie entsprechend den Symbolen auf den Pflegeetiketten vor.

Sortieren der Kleidung

- Für beste Waschergebnisse sortieren Sie Ihre Kleidung nach einem Pflegeetikett, das den Gewebetyp und die Waschtemperatur angibt. Passen Sie die Schleuderdrehzahl an, um sie zu waschen.
- Verschmutzungsgrad (Schwer, Normal, Leicht): Trennen Sie die Kleidung je nach Verschmutzungsgrad. Wenn möglich, waschen Sie stark verschmutzte Gegenstände nicht mit leicht verschmutzten.
- Farbe (Weiß, Hell, Dunkel): Waschen Sie separat dunkle oder gefärbte Kleidung von Weiß oder hellen Farben. Das Mischen von gefärbter Kleidung mit heller Kleidung kann zu einer Farbübertragung oder Verfärbung der helleren Kleidung führen.
- Flusen (empfindliche Gewebe, die Fusseln erzeugen und aufnehmen): Waschen Sie fusselerzeugende Gewebe separat von Geweben, die leicht Fusseln aufnehmen. Fusselerzeugende Gewebe können zu Pilling und Fusseln auf Geweben führen, die Fusseln aufnehmen.

Überprüfen der Pflegeetiketten der Wäsche

Symbole auf den Pflegeetiketten.

Diese Symbole geben Ihnen Auskunft über die Zusammensetzung des Stoffes und wie dieser gewaschen werden sollte.

Symbol	Wäsche / Gewebeat
	<ul style="list-style-type: none"> • Normale Wäsche • Baumwolle, Mischgewebe
	<ul style="list-style-type: none"> • Pflegeleicht • Kunstfaser, Mischgewebe
	<ul style="list-style-type: none"> • Schonwaschgang • Feinwäsche
	<ul style="list-style-type: none"> • Nur Handwäsche • Wolle, Seide
	<ul style="list-style-type: none"> • Nicht waschen

HINWEIS

- Die Striche unter dem Symbol geben Auskunft über die Gewebeat und die maximale zulässige Belastung durch mechanische Beanspruchung.

Überprüfen der Wäsche vor dem Beladen

- Kombinieren Sie große und kleine Wäschestücke in einer Ladung. Laden Sie zuerst große Wäschestücke. Große Wäschestücke sollten nicht mehr als die Hälfte der Gesamtlast ausmachen.
- Waschen Sie keine einzelnen kleinen Wäschestücke. Fügen Sie 1-2 ähnliche Wäschestücke zur Last hinzu, um eine Unwucht zu vermeiden.
- Achten Sie darauf, dass Sie alle Taschen leeren. Gegenstände wie Nägel, Haarspangen, Streichhölzer, Stifte, Münzen und Schlüssel können sowohl Ihr Gerät als auch Ihre Kleidung beschädigen.

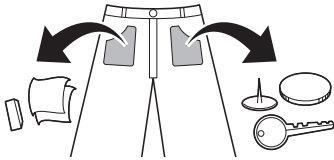

- Waschen Sie Feinwäsche (Strümpfe, Bügel-BHS) in einem Waschnetz.
- Schließen Sie Reißverschlüsse, Haken und Bänder, um sicherzustellen, dass sie sich nicht in anderen Kleidungsstücken verfangen.
- Behandeln Sie Schmutz und Flecken, indem Sie den Schmutz und die Flecken mit gelöstem Reinigungsmittel sättigen und bürsten.
- Kontrollieren Sie die Wulste der flexiblen Dichtung (grau) und nehmen Sie alle kleinen Gegenstände heraus.

⚠ ACHTUNG

- Kontrollieren Sie, ob sich Wäsche zwischen der Tür und der Dichtung verklemmt hat, da dort eingeklemmte Wäsche beim Waschen beschädigt werden könnte.

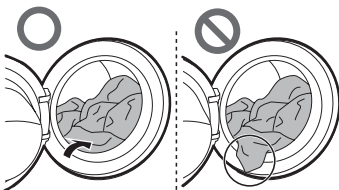

- Entfernen Sie sämtliche Kleidungsstücke oder Gegenstände aus der flexiblen Dichtung, damit die Kleidungsstücke und die Türdichtung nicht beschädigt werden.

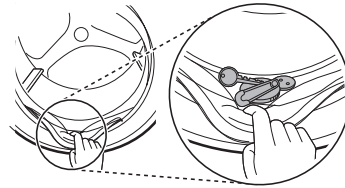

Hinzugabe von Waschmittel und Weichspüler

Waschmitteldosierung



- Das Waschmittel sollte entsprechend den Anweisungen des Waschmittelherstellers verwendet und entsprechend der Art, Farbe und Verschmutzung des Gewebes und der Waschtemperatur ausgewählt werden.
- Reduzieren Sie die Menge des Reinigungsmittels, wenn sich zu viel Waschlauge bildet.
- Zu viel Waschmittel führt zu zu viel Schaum, was zu schlechten Waschergebnissen führt.
- Falls Sie ein flüssiges Waschmittel verwenden möchten, beachten Sie die Richtlinien des Waschmittelherstellers.
- Sie können das flüssige Waschmittel direkt in die Schublade für das Hauptwaschmittel eingießen, wenn Sie den Waschvorgang sofort starten.
- Verwenden Sie kein Flüssigwaschmittel, wenn Sie die Funktion **Zeitverzögerung** verwenden oder die Option **Vorwäsche** ausgewählt haben, da die Flüssigkeit aushärten könnte.
- Die Waschmittelmenge muss eventuell an die Wassertemperatur, Wasserhärte, Menge und den Verschmutzungsgrad der Wäsche angepasst werden. Damit die besten Ergebnisse erzielt werden können, muss eine übermäßige Schaumbildung vermieden werden.
- Beachten Sie den Pflegehinweis der Kleidungsstücke, bevor Sie das Waschmittel und die Wassertemperatur auswählen.
- Verwenden Sie nur für die jeweilige Wäscheart geeignete Waschmittel:
 - Flüssigwaschmittel ist oft für spezielle Anwendungen konzipiert, z. B. für farbige Stoffe, Wolle, empfindliche oder dunkle Wäsche.
 - Pulverförmiges Waschmittel ist für alle Gewebearten geeignet.
 - Verwenden Sie für ein besseres Waschergebnis von weißen und hellen Kleidungsstücken pulverförmiges Waschmittel mit Bleichmittel.

- Das Waschmittel wird zu Beginn des Waschprogramms aus dem Ausgabefach der Schublade gespült.

HINWEIS

- Lassen Sie Waschmittel nicht aushärten. Dies kann zu Verstopfungen, schlechter Spülleistung oder Geruchsbildung führen.
- Volle Beladung: Entsprechend den Empfehlungen des Herstellers.
- Teilbeladung: $\frac{3}{4}$ der normalen Menge
- Minimalbeladung: $\frac{1}{2}$ der vollen Beladung

Hinzugabe von Waschmittel

- Waschmittel nur für Hauptwäsche ① → 
- Waschmittel für Vorwäsche ② und Hauptwäsche ① → 

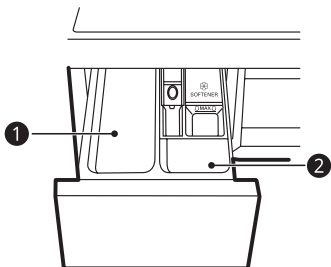

HINWEIS

- Verwenden Sie die richtige Menge an Waschmittel. Zu viel Waschmittel, Bleichmittel oder Weichspüler kann ein Überlaufen verursachen.
- Bei Auswahl des Programms **Vorwäsche**, teilen Sie die Dosierung in $\frac{1}{3}$ für die Vorwäsche und $\frac{2}{3}$ für die Hauptwäsche auf.

Verwendung von Waschmittel-Tabs

Zum Waschen der Wäsche können auch Waschmittel-Tabs verwendet werden.

- 1 Öffnen Sie die Tür und geben Sie die Tabs direkt in die Trommel.

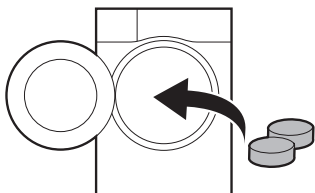

- 2 Beladen Sie die Trommel mit Wäsche und schließen Sie die Tür.

HINWEIS

- Geben Sie Tabs nicht in die Waschmittelschublade.

Hinzugabe von Weichspüler

- Fügen Sie der maximalen Fülllinie einen Weichspüler hinzu.

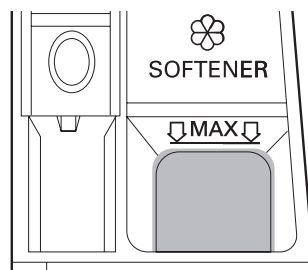

- Schließen Sie die Schublade vorsichtig.
- Lassen Sie den Weichspüler nicht länger als 2 Tage in der Waschmittelschublade (der Weichspüler kann aushärten).
- Der Weichspüler wird während des letzten Spülgangs automatisch hinzugegeben.
- Öffnen Sie die Waschmittelschublade nicht, während diese mit Wasser ausgespült wird.
- Es dürfen keine Lösungsmittel (z. B. Benzol) verwendet werden.

HINWEIS

- Das Hinzufügen von überschüssigem Weichspüler über die maximale Fülllinie kann dazu führen, dass er zu früh austritt, was zu einer Verfärbung der Kleidung führen kann.
- Gießen Sie keinen Weichspüler direkt auf die Wäsche, da dieser die Wäsche beflecken könnte.

Hinzugabe von Wasserenthärter

Ein Wasserenthärter wie z. B. ein Anti-Kalkmittel kann verwendet werden, um die Menge des verwendeten Waschmittels in Regionen mit hoher Wasserhärte zu reduzieren.

- Geben Sie zuerst das Waschmittel und dann den Wasserenthärter hinein. Dosieren Sie gemäß der auf der Verpackung angegebenen Menge.

Bedienfeld

Funktionen des Bedienfelds

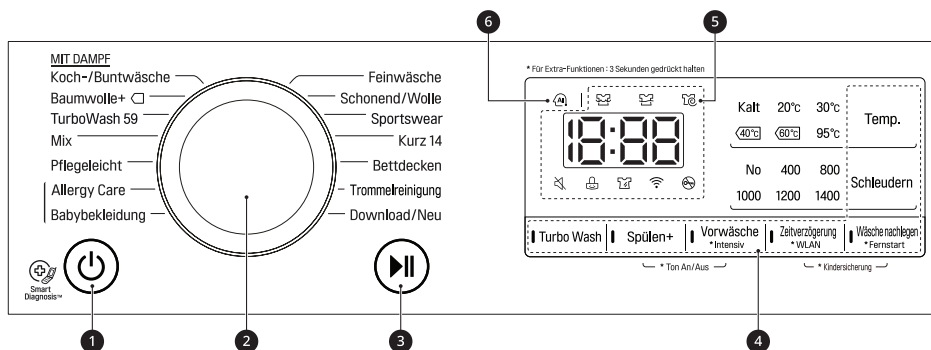

1 Taste An-/Aus

- Drücken Sie die **An-/Aus**-Taste, um das Gerät ein- oder auszuschalten.

2 Programmknopf

- Entsprechend der Art der Kleidung stehen verschiedene Programme zur Verfügung.
- Die Kontrollleuchte zeigt an, welches Programm ausgewählt wurde.

3 Taste Start/Pause

- Drücken Sie die Taste **Start/Pause**, um einen Waschvorgang zu starten oder zu unterbrechen.
- Drücken Sie die Taste **Start/Pause**, um einen Waschvorgang vorübergehend zu stoppen.



4 Zusätzliche Optionen und Funktionen

- Sie können die zusätzlichen Optionen und Funktionen verwenden, um die Programme anzupassen.
- Um die zusätzlichen Funktionen zu verwenden, halten Sie die entsprechende Taste 3 Sekunden lang gedrückt. Das entsprechende Symbol leuchtet in der Anzeige auf.
- Zur Verwendung der Funktion **Fernstart** siehe **INTELLIGENTE FUNKTIONEN**.
- Damit können Sie eine Zusatzoption auswählen. Nach Auswahl leuchtet diese dann auf.
 - : Dieses Symbol wird eingeschaltet, wenn das Gerät zu Hause mit dem Wi-Fi-Netzwerk verbunden ist.

5 Anzeige

- Auf der Anzeige werden die Einstellungen, die geschätzte verbleibende Zeit, Optionen und Statusmeldungen angezeigt. Wenn das Gerät eingeschaltet wird, leuchten die Standardeinstellungen auf der Anzeige auf.
 - : Wenn ein Programm ausgewählt wird, wird die Standarddauer des gewählten Programms angezeigt. Die Standarddauer kann je nach der gewählten Option geändert werden.
 - : Wenn die Wäsche gewaschen wird, leuchtet dieses Symbol auf.
 - : Wenn die Wäsche nach Abschluss des Waschens gespült wird, leuchtet dieses Symbol auf.
 - : Wenn die Wäsche geschleudert wird, leuchtet dieses Symbol auf.
 - : Wenn dieses Symbol aufleuchtet, kann die Tür nicht geöffnet werden.

6 AI DD

- **AI DD**  sorgt für das gewünschte Waschen und Schleudern.
-  ist aktiviert, wenn die Programme **Koch-/Buntwäsche**, **Mix** und **Pflegeleicht** ausgewählt sind und laufen.

Programmtabelle

Waschprogramm

Programm	Koch-/Buntwäsche	Max. Beladung	Nennkapazität
Beschreibung	Sorgt für eine bessere Waschleistung durch die Kombination verschiedener Trommelbewegungen. Für schnelle Buntwäsche (Hemden, Nachthemden, Schlafanzüge usw.) und normal verschmutzte Koch-/Buntwäsche (Unterwäsche) verwenden.		
Korrekte Temperatur	40 °C (Kalt bis 95 °C)		
Max. Schleuderdrehzahl	1400 U/Min		

Programm	Baumwolle+	Max. Beladung	Nennkapazität
Beschreibung	Sorgt für optimierte Waschleistung bei großer Wäschemenge mit weniger Energieverbrauch. Für schnelle Buntwäsche (Hemden, Nachthemden, Schlafanzüge usw.) und normal verschmutzte Koch-/Buntwäsche (Unterwäsche) verwenden.		
Korrekte Temperatur	60 °C (Kalt bis 60 °C)		
Max. Schleuderdrehzahl	1400 U/Min		

Programm	TurboWash 59	Max. Beladung	3 kg
Beschreibung	Beendet das gesamte Programm innerhalb von 59 Minuten. Für verschiedene Arten von Gewebe außer speziellen Kleidungsstücken (Seide/empfindliche Kleidung, Sportbekleidung, dunkle Bekleidung, Wolle, Bettdecken/Vorhänge) verwenden. Die Programmdauer hängt von den Bedingungen der Wasserversorgung sowie der Beladung und Art der Wäsche ab.		
Korrekte Temperatur	40 °C (Kalt bis 60 °C)		
Max. Schleuderdrehzahl	1400 U/Min		

Programm	Mix	Max. Beladung	3 kg
Beschreibung	Damit können verschiedene Gewebe gleichzeitig gewaschen werden. Verwendung für verschiedene Arten von Gewebe, außer speziellen Kleidungsstücken (Seide/empfindliche Kleidung, Sportbekleidung, dunkle Bekleidung, Wolle, Bettdecken/Vorhänge).		
Korrekte Temperatur	40 °C (Kalt bis 60 °C)		
Max. Schleuderdrehzahl	1400 U/Min		

Programm	Pflegeleicht	Max. Beladung	3 kg
Beschreibung	Geeignet für Freizeithemden, die nach dem Waschen nicht gebügelt werden müssen. Verwendung bei Polyamid, Acryl und Polyester.		
Korrekte Temperatur	40 °C (kalt bis 60 °C)		
Max. Schleuderdrehzahl	1400 U/Min		

Programm	Allergy Care	Max. Beladung	3 kg
Beschreibung	Hilft bei der Beseitigung von Allergenen wie etwa Hausstaubmilben, Pollen und Tierhaaren.		
Korrekte Temperatur	60 °C		
Max. Schleuderdrehzahl	1400 U/Min		

Programm	Babybekleidung	Max. Beladung	4,5 kg
Beschreibung	Bietet Pflege mit sanfter Bewegung und besserer Leistung durch Dampf.		
Korrekte Temperatur	60 °C		
Max. Schleuderdrehzahl	1000 U/Min		

Programm	Feinwäsche	Max. Beladung	2 kg
Beschreibung	Geeignet für empfindliche Kleidung wie Unterwäsche, Blusen usw.		
Korrekte Temperatur	20 °C (Kalt bis 40 °C)		
Max. Schleuderdrehzahl	800 U/Min		

Programm	Schonend/Wolle	Max. Beladung	2 kg
Beschreibung	Für hand- und maschinenwaschbare, empfindliche Kleidungsstücke, wie waschbare Wolle, Dessous, Kleider, usw. (Verwenden Sie Wollwaschmittel). Verwendung bei Wolle, Seide, handwaschbarer Kleidung und empfindlichen Wäschestücken.		
Korrekte Temperatur	30 °C (Kalt bis 40 °C)		
Max. Schleuderdrehzahl	800 U/Min		

Programm	Sportswear	Max. Beladung	3 kg
Beschreibung	Geeignet für Spezialkleidung wie Sport- und Outdoorbekleidung. Verwendung bei Coolmax, Gore-Tex, Fleece und Sympatex.		
Korrekte Temperatur	40 °C (Kalt bis 40 °C)		
Max. Schleuderdrehzahl	800 U/Min		

Programm	Speed 14	Max. Beladung	2 kg
Beschreibung	Sorgt für eine schnelle Waschzeit für kleine Ladungen und leicht verschmutzte Kleidung.		
Korrekte Temperatur	20 °C (Kalt bis 40 °C)		
Max. Schleuderdrehzahl	1400 U/Min		

Programm	Bettdecken	Max. Beladung	1 Wäschestück
Beschreibung	Geeignet für große Wäschestücke, wie Bettdecken, Kissen, Sofabezüge, usw. Für Baumwollbettwäsche mit Ausnahme von speziellen Teilen (Feinwäsche, Wolle, Seide, usw.) mit Füllung: Bettdecken, Kissen, Decken und Sofabezüge mit leichter Füllung.		
Korrekte Temperatur	Kalt (Kalt bis 40 °C)		
Max. Schleuderdrehzahl	1000 U/Min		

Programm	Trommelreinigung
Beschreibung	Dies ist eine Spezialfunktion zum Reinigen des Inneren des Geräts.

Programm	Download/Neu	Max. Beladung	1 Wäschestück
Beschreibung	Mit Download/Neu können Sie mit einem Smartphone neue und spezielle Waschprogramme in Ihre Waschmaschine laden. Das Standardprogramm ist Spülen + Schleudern .		
Korrekte Temperatur	-		
Max. Schleuderdrehzahl	1400 U/Min		

HINWEIS

- Wählen Sie die korrekte Waschttemperatur und Schleuderdrehzahl für die gewünschten Programme.
- Achten Sie beim Waschen stets auf die Pflegekennzeichnung Ihrer Wäsche.
- Die tatsächlich maximale Schleuderdrehzahl kann je nach Modell, Programm und Beladungsbedingungen variieren.

Zusätzliche Optionen

Programm	Vorwäsche	Zeitverzögerung	Wäsche nachlegen	Spülen+	Intensiv	TurboWash
Koch-/Buntwäsche	●	●	●	●	●	●
Baumwolle+	●	●	●	●		●
TurboWash 59	●	●	●	●		●
Mix	●	●	●	●	●	●
Pflegeleicht	●	●	●	●	●	●
Allergy Care		●	●	●	●	
Babybekleidung		●	●	●	●	
Feinwäsche		●	●	●	●	●
Schonend/Wolle		●	●	●	●	
Sportswear		●	●	●	●	●
Speed 14		●	●	●		●
Bettdecken		●	●	●	●	●
Trommelreinigung						
Download/Neu		●	●	●		

* Diese Option wird automatisch in das Programm eingefügt und kann nicht abgewählt werden.

Verbrauchsdaten

Hauptwaschprogramme

F4R5*YW1W						
Programm	Temp. (°C)	Beladung (kg)	Dauer (h:mm)	Wasser (l)	Energie (kWh)	Restfeuchtigkeit (%)
Baumwolle+	60°C	9	04:43	41	0,81	44
□*	60°C	4,5	03:55	34	0,61	44
	40°C	4,5	03:46	34	0,58	44

* Das Standardbaumwollprogramm ist **Baumwolle+** □, 60°C volle Beladung, **Baumwolle+** □, 60°C halbe Beladung und **Baumwolle+** 40°C halbe Beladung in Übereinstimmung mit den Verordnungen (EU) No. 1061/2010 und EN 60456.

HINWEIS

- Die Testergebnisse sind abhängig von Wasserdruck, Wasserhärte, Wassereintrittstemperatur, Raumtemperatur, Art und Menge der Wäsche, Art und Menge des Reinigungsmittels sowie Schwankungen in der Hauptstromversorgung und gewählten Zusatzoptionen.
- Es wird ein neutrales Waschmittel empfohlen.
- Die tatsächliche Waschtemperatur kann von der in der Tabelle angegebenen Temperatur der Waschprogramme abweichen.

Zusätzliche Optionen und Funktionen

Sie können die zusätzlichen Optionen und Funktionen verwenden, um die Programme anzupassen.

TurboWash

Diese Option wird empfohlen, um Wäsche in weniger als einer Stunde zu waschen, wodurch Wasser und Energie gespart werden. (Auf der Grundlage der Hälfte der Wäsche)

- 1 Drücken Sie die **An-/Aus**-Taste.
- 2 Wählen Sie ein Waschprogramm aus.
- 3 Drücken Sie die **TurboWash**-Taste.
- 4 Drücken Sie die **Start/Pause**-Taste.

ACHTUNG

- Geben Sie die Wäsche beim Beladen vollständig in die Trommel. Wenn sich die Wäsche in der Türverriegelung verklemmt, kann die Türdichtung beschädigt werden. Dies kann zu Wasserleckagen und Fehlfunktionen führen.
- Das gewaltsame Öffnen der Tür kann zu Beschädigungen, Zerstörung oder zu Sicherheitsproblemen führen.
- Wenn Sie die Tür der Trommel öffnen, während sich viel Schaum und Wasser darin befinden, kann Wasser oder Schaum austreten. Dies kann zu Verbrennungen oder Wasser auf dem Boden führen.

Spülen

Sie können die Anzahl der Spülvorgänge durch Drücken der Taste **Spülen+** ändern. Diese Option wird für Personen mit Waschmittelallergien empfohlen.

Spülen+

Benutzen Sie diese Option, um die Spülung einmalig zu verwenden.

Vorwäsche

Verwenden Sie diese Option, um stark verschmutzte Wäsche zu waschen.

- 1 Drücken Sie die **An-/Aus**-Taste.

- 2 Wählen Sie ein Waschprogramm aus.

- 3 Drücken Sie die **Vorwäsche**-Taste.

- 4 Drücken Sie die **Start/Pause**-Taste.

Intensiv

Mit dieser Option können Sie normal und stark verschmutzte Wäsche waschen.

- 1 Drücken Sie die **An-/Aus**-Taste.
- 2 Wählen Sie ein Waschprogramm aus.
- 3 Halten Sie die Taste **Intensiv** 3 Sekunden lang gedrückt.
- 4 Drücken Sie die **Start/Pause**-Taste.

Zeitverzögerung

Mit dieser Funktion können Sie das Gerät nach einem bestimmten Zeitintervall automatisch starten und beenden.

- 1 Drücken Sie die **An-/Aus**-Taste.
- 2 Wählen Sie ein Waschprogramm aus.
- 3 Drücken Sie die Taste **Zeitverzögerung**, um die gewünschte Zeit einzustellen.
- 4 Drücken Sie die **Start/Pause**-Taste.

HINWEIS

- Die Verzögerungszeit ist die Zeit bis zum Ende des Programms, nicht bis zum Start. Die tatsächliche Laufzeit kann aufgrund der Wassertemperatur, der Wäschemenge und anderer Faktoren variieren.
- Um die Funktion abzubrechen, drücken Sie die **An-/Aus**-Taste.
- Verwenden Sie kein Flüssigwaschmittel bei dieser Funktion.

WLAN

Wenn das Gerät mit dem WLAN verbunden ist, leuchtet das Symbol **WLAN** auf dem Bedienfeld auf.

Wäsche nachlegen

Sie können diese Option verwenden, um nach dem Start des Waschprogramms Wäschestücke nachzulegen oder herauszunehmen.

- 1 Drücken Sie die Taste **Wäsche nachlegen**, wenn die LED-Anzeige aufleuchtet.
- 2 Öffnen Sie die Tür, nachdem sie sich entriegelt hat.
- 3 Legen Sie Wäsche nach oder nehmen Sie diese heraus.
- 4 Schließen Sie die Tür und drücken Sie die Taste **Start/Pause**.

HINWEIS

- Aus Sicherheitsgründen bleibt die Tür verriegelt, wenn der Wasserstand oder die Temperatur in der Trommel hoch ist. Während dieser Zeit ist es nicht möglich, Wäsche nachzulegen.

Temp.

Mit dieser Option können Sie die Wasch- und Spültemperatur für das ausgewählte Programm in Kombination auswählen. Drücken Sie diese Taste bis die gewünschte Einstellung aufleuchtet. Für alle Spülvorgänge wird kaltes Leitungswasser verwendet.

- Wählen Sie die geeignete Wassertemperatur für die Art der Wäsche, die gewaschen werden soll, aus. Um die besten Ergebnisse zu erzielen, beachten Sie bitte die Pflegeetiketten der Wäschestücke.

Schleudern

Verwenden Sie diese Option, um die Schleuderintensität zu ändern. Drücken Sie die Taste **Schleudern** wiederholt, um die Geschwindigkeitsstufe zu ändern.

- 1 Drücken Sie die **An-/Aus**-Taste.
- 2 Wählen Sie ein Waschprogramm aus.
- 3 Drücken Sie die Taste **Schleudern**, um die gewünschte Schleuderdrehzahl auszuwählen.
- 4 Drücken Sie die **Start/Pause**-Taste.

HINWEIS

- Auch wenn Sie **Nein** wählen, wird sich die Trommel für kurze Zeit drehen, damit ein schnelles Abpumpen gewährleistet ist.

Ton An/Aus

Diese Funktion ist nur aktiv, wenn das Gerät in Betrieb ist.

- Halten Sie die Tasten **Spülen+** und **Vorwäsche** gleichzeitig 3 Sekunden lang gedrückt, um diese Funktion einzustellen.

HINWEIS

- Wenn diese Funktion eingestellt ist, bleibt diese Einstellung gespeichert, auch wenn das Gerät ausgeschaltet wird.
- Wenn Sie die Signaltöne ausschalten möchten, wiederholen Sie dieses Verfahren.

Kindersicherung

Mit dieser Funktion werden die Bedienelemente deaktiviert. Diese Funktion kann verhindern, dass Kinder die Programme ändern oder das Gerät bedienen.

HINWEIS

- Wenn diese Funktion eingestellt ist, sind alle Tasten außer der **An-/Aus**-Taste gesperrt.
- Wenn die Bedienelemente gesperrt sind, werden während des Waschens abwechselnd **EL** und die verbleibende Zeit angezeigt, während die Kindersicherung aktiviert ist.
- Durch Ausschalten der Stromversorgung wird diese Funktion nicht zurückgesetzt. Sie müssen diese Funktion deaktivieren, bevor Sie auf andere Funktionen zugreifen können.



Sperren des Bedienfelds

- 1 Schalten Sie die Stromversorgung ein.
- 2 Halten Sie die Tasten **Zeitverzögerung** und **Wäsche nachlegen** 3 Sekunden lang gedrückt, um diese Funktion zu aktivieren.
 - Es ertönt ein Signalton und **EL** erscheint auf der Anzeige.

Entsperren des Bedienfelds

- 1 Schalten Sie die Stromversorgung ein.
- 2 Halten Sie die Tasten **Zeitverzögerung** und **Wäsche nachlegen** 3 Sekunden lang gedrückt, um diese Funktion zu deaktivieren.

Verwendung der LG SmartThinQ-App

Diese Funktion ist nur auf Modellen mit dem Logo  oder  verfügbar.

Vor der Verwendung von LG SmartThinQ

- Überprüfen Sie den Abstand vom Gerät zum kabellosen Router (WLAN-Netzwerk).
 - Wenn der Abstand zwischen dem Gerät und dem Wireless Router zu groß ist, wird die Signalstärke schwach. Die Registrierung dauert lange oder die Installation der Anwendung schlägt fehl.
- Schalten Sie **Mobile Daten** oder das **Mobile Netz** auf Ihrem Smartphone aus.

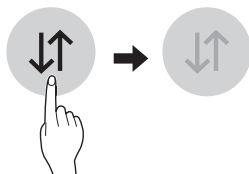

- Verbinden Sie Ihr Smartphone mit dem kabellosen Router.

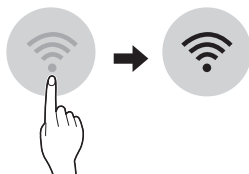

HINWEIS

- Um die Wi-Fi-Verbindung zu verifizieren, überprüfen Sie, ob das **WLAN** -Symbol auf dem Bedienfeld aufleuchtet.
- Das Gerät unterstützt nur 2,4 GHz WLAN-Netzwerke. Kontaktieren Sie Ihren Internetanbieter oder sehen Sie im Handbuch Ihres kabellosen Routers nach, um Ihre Netzwerkfrequenz in Erfahrung zu bringen.
- LG SmartThinQ** ist für keine Netzwerkverbindungs-Probleme, Fehler, Störungen oder Fehler verursacht durch die Netzwerkverbindung verantwortlich.

- Wenn das Gerät Schwierigkeiten hat, sich mit dem WLAN-Netzwerk zu verbinden, kann es sein, dass es zu weit vom Router entfernt ist. Kaufen Sie einen WLAN-Repeater (Reichweitenerweiterung), um die WLAN-Signalstärke zu verbessern.
- Die WLAN-Verbindung könnte wegen der Heimnetzwerkumgebung nicht aufgenommen oder unterbrochen werden.
- Die Netzwerkverbindung arbeitet möglicherweise aufgrund Ihres Internetanbieters nicht störungsfrei.
- Die Umgebung des drahtlosen Netzwerkes kann das drahtlose Netzwerk verlangsamen.
- Das Gerät kann aufgrund von Problemen mit der kabellosen Signalübertragung nicht registriert werden. Ziehen Sie den Stecker des Geräts und warten Sie ca. eine Minute, bevor Sie es erneut versuchen.
- Wenn die Firewall Ihres kabellosen Routers aktiviert ist, müssen Sie sie deaktivieren oder eine Ausnahme hinzufügen.
- Der Name des kabellosen Netzwerkes (SSID) sollte aus einer Kombination aus lateinischen Buchstaben und Zahlen bestehen. (Verwenden Sie keine Sonderzeichen)
- Die Smartphone-Nutzerschnittstelle kann je nach Betriebssystem und Hersteller unterschiedlich ausfallen.
- Wenn das Sicherheitsprotokoll des Routers auf **WEP** eingestellt ist, kann es sein, dass Sie kein Netzwerk einrichten können. Bitte ändern Sie es auf ein anderes Sicherheitsprotokoll (wir empfehlen **WPA2**) und registrieren Sie das Produkt erneut.

Installation von LG SmartThinQ

Suchen Sie die **LG SmartThinQ**-App im Google Play Store oder im Apple App Store auf einem Smartphone. Befolgen Sie die Anweisungen zum Herunterladen und zur Installation der App.

WLAN-Funktion

Verbinden Sie sich mit dem Gerät von einem Smartphone aus, über das Sie die komfortablen, intelligenten Funktionen verwenden können.

Waschprogramm (Fernstart, Download/Neu)

Sie können einen gewünschten Trockengang per Fernsteuerung einstellen, herunterladen und ausführen.

Trommelreinigung

Diese Funktion zeigt an, wie viele Zyklen vor der Ausführung des Zyklus **Trommelreinigung** verbleiben.

Energieüberwachung

Anzeigen des Energieverbrauchs der zuletzt verwendeten Waschgänge und des monatlichen Durchschnitts.

Smart Diagnosis

Diese Funktion bietet nützliche Informationen zu Diagnose und Fehlerbehebung basierend auf der Nutzungsweise des Geräts.

Einstellungen

Es stehen verschiedene Funktionen zur Auswahl.

Push Benachrichtigung

Diese Funktion dient zur Statusbenachrichtigung, damit der Benutzer den Gerätestatus erkennen kann. Die Benachrichtigungen werden auch dann gesendet, wenn die **LG SmartThinQ**-App ausgeschaltet ist.

HINWEIS

- Wenn Sie Ihren WLAN-Router, Ihren Internetdienstanbieter oder Ihr Kennwort ändern, löschen Sie das registrierte Gerät aus der **LG SmartThinQ**-App und registrieren Sie es erneut.
- Die Anwendung kann ohne Vorankündigung geändert werden, um das Gerät zu verbessern.
- Funktionen können sich je nach Modell unterscheiden.

Verwendung des Geräts von einem anderen Standort aus

Fernstart

Mit einem Smartphone können Sie Ihr Gerät fernsteuern. Sie können auch den Programmablauf überwachen, sodass Sie wissen, wie viel Zeit im Programm noch übrig ist.

Die Verwendung dieser Funktion

- 1 Drücken Sie die **An-/Aus**-Taste.

- 2 Geben Sie die Wäsche in die Trommel.
- 3 Halten Sie die Taste **Fernstart** 3 Sekunden lang gedrückt, um diese Funktion zu aktivieren.
- 4 Starten Sie ein Programm von der **LG SmartThinQ**-App auf Ihrem Smartphone aus.

HINWEIS

- Sobald diese Funktion aktiviert ist, können Sie ein Programm von der **LG SmartThinQ**-Smartphone-App aus starten. Wenn das Programm nicht gestartet wird, wartet das Gerät mit dem Starten des Programms, bis sie von der App aus ausgeschaltet oder diese Funktion deaktiviert wird.
- Wenn diese Funktion aktiviert ist, wird die Tür automatisch verriegelt.

Deaktivieren dieser Funktion

Halten Sie, während diese Funktion aktiviert ist, **Fernstart** 3 Sekunden lang gedrückt, um diese Funktion zu deaktivieren. Um das Gerät manuell zu bedienen, muss diese Funktion deaktiviert sein.

Download/Neu

Laden Sie einen neuen und besonderen Zyklus herunter, der in den Standardeinstellungen des Geräts nicht enthalten ist.

Für Geräte, die erfolgreich registriert wurden, können Sie eine große Auswahl an speziellen Zyklen extra für das Gerät herunterladen.

Es kann immer ein Zyklus auf dem Gerät gespeichert werden.

Sobald ein Zyklus erfolgreich auf das Gerät heruntergeladen wurde, behält das Produkt den Zyklus bei, bis ein neuer heruntergeladen wird.

Spezifikationen des Wireless LAN Moduls

Modell	LCW-004
Frequenzbereich	2412 bis 2472 MHz
Ausgangsleistung (Max.)	IEEE 802.11b:17.82 dBm IEEE 802.11g:17.72 dBm IEEE 802.11n:16.61 dBm

Kabellose Funktion S/W-Version: V 1.0

Aus Rücksicht auf den Benutzer sollte dieses Gerät mit einem Mindestabstand von 20 cm zwischen Gerät und Gehäuse installiert und betrieben werden.

Konformitätserklärung



Hiermit erklärt LG Electronics, dass das Funkgerät vom Typ Waschmaschine der Richtlinie 2014/53/EU entspricht. Der vollständige Text der EU-Konformitätserklärung ist unter folgender Internetadresse verfügbar:

<http://www.lg.com/global/support/cedoc/cedoc#>

LG Electronics European Shared Service Centre B.V

Krijgsman 1

1186 DM Amstelveen

Niederlande

Stromverbrauch im Bereitschaftsbetrieb

Stromverbrauch im Bereitschaftsbetrieb	0,5 W
Stromverbrauch im Netzwerk-Bereitschaftsbetrieb	2,0 W
Die Zeitdauer, nach der das Gerät mithilfe der Verbrauchsminderfunktion oder einer ähnlichen Funktion automatisch in den Bereitschafts- und/oder Aus-Zustand und/oder einen Zustand des vernetzten Bereitschaftsbetriebs versetzt wird	20 Min.

Information: Hinweis bezüglich Open-Source-Software

Den Quellcode unter GPL, LGPL, MPL sowie weitere Open-Source-Lizenzen, die in diesem Produkt enthalten sind, können Sie unter <http://opensource.lge.com> herunterladen.

Neben dem Quellcode stehen dort alle verwiesenen Lizenzbedingungen, Garantieausschlüsse sowie Urheberrechtshinweise zum Download bereit.

LG Electronics bietet gegen eine kostendeckende Gebühr (Medium, Versand und Bearbeitung) den Quellcode auf CD-ROM an. Senden Sie dazu eine Anfrage per E-Mail an: opensource@lge.com. Dieses Angebot gilt bis drei Jahre nach der letzten Auslieferung des Produkts. Dieses Angebot gilt für jeden Empfänger dieser Information.

Smart Diagnosis mit einem Smartphone

Diese Funktion ist nur auf Modellen mit dem Logo oder verfügbar.

Verwenden Sie diese Funktion, wenn Sie im Falle eines Gerätefehlers eine genaue Diagnose vom LG Electronics Kundendienst benötigen.

Diese Funktion kann nur aktiviert werden, wenn das Gerät eingeschaltet ist. Wenn das Gerät sich nicht einschalten lässt, muss die Fehlersuche ohne diese Funktion erfolgen.

Die Verwendung von Smart Diagnosis

Smart Diagnosis über den Kundendienst

Verwenden Sie diese Funktion, wenn Sie eine genaue Diagnose durch das Kundeninformationszentrum von LG Electronics benötigen, weil das Gerät eine Störung hat oder ausgefallen ist. Verwenden Sie diese Funktion erst, nachdem Sie sich mit einem Servicemitarbeiter in Verbindung gesetzt haben, nicht während des normalen Betriebs.

- 1 Drücken Sie die **An-/Aus**-Taste, um das Gerät einzuschalten.
 - Drücken Sie keine weiteren Tasten.
- 2 Wenn Sie vom Mitarbeiter des Servicecenters dazu aufgefordert werden, halten Sie die Sprechmuschel Ihres Telefons neben das Symbol **Smart Diagnosis**.

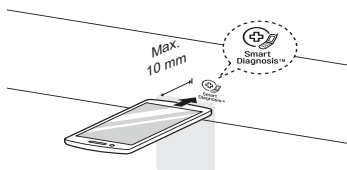

- 3 Halten Sie die Taste **Temp.** drei Sekunden lang gedrückt.
- 4 Halten Sie das Telefon an dieser Stelle bis die Tonübertragung abgeschlossen ist. Die Restzeit für die Datenübertragung wird angezeigt.
 - Um beste Ergebnisse zu erzielen, bewegen Sie das Telefon nicht, während die Töne übertragen werden.
 - Wenn der Mitarbeiter des Servicecenters keine genaue Aufzeichnung der Daten erhalten hat, bittet er Sie möglicherweise, den Vorgang zu wiederholen.

- 5 Wenn die Übertragung beendet ist und keine Töne mehr zu hören sind, können Sie das Gespräch mit dem Mitarbeiter des Servicecenters wieder aufnehmen. Er ist dann in der Lage, Ihnen mit den Informationen weiterzuhelfen, die zur Analyse der Störung übertragen wurden.

HINWEIS

- Diese Funktion ist abhängig von der Gesprächsqualität vor Ort.
- Die Kommunikationsleistung wird verbessert und Sie können besseren Service erhalten, wenn Sie das Festnetztelefon verwenden.
- Wenn die Übertragung der Daten aufgrund der schlechten Gesprächsqualität unzureichend ist, kann Ihnen unter Umständen nicht der bestmögliche Diagnose-Service zur Verfügung gestellt werden.

⚠️ WARNUNG

- Ziehen Sie vor der Reinigung den Stecker aus der Steckdose, um die Gefahr eines Stromschlags zu vermeiden. Die Nichtbeachtung dieser Warnung kann zu schweren Verletzungen, Brand, Stromschlag oder zum Tod führen.
- Verwenden Sie niemals aggressive Chemikalien, Scheuermittel oder Lösungsmittel zur Reinigung des Geräts. Diese können die Oberfläche beschädigen.

Reinigung nach jedem Waschgang

Pflege nach dem Waschvorgang

- Nachdem der Waschvorgang beendet ist, wischen Sie die Tür und die Innenseite ab, um sämtliche Feuchtigkeit zu entfernen.
- Lassen Sie die Tür leicht geöffnet, damit die Trommel trocknen kann.
- Wischen Sie das Gerät mit einem trockenen Tuch ab, um sämtliche Feuchtigkeit zu entfernen.

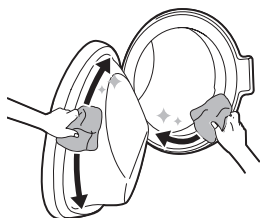

⚠️ WARNUNG

- Lassen Sie die Tür offen, um den Innenraum der Trommel zu trocknen, aber nur, wenn sie sicher ist und Kinder beaufsichtigt werden.

Reinigung der Außenseite

Durch die richtige Pflege des Geräts kann seine Lebensdauer verlängert werden.

Außenseite

- Falls etwas verschüttet wird, wischen Sie es sofort mit einem feuchten Tuch auf.
- Wischen Sie zuerst mit einem feuchten Tuch und dann mit einem trockenen Tuch ab, wobei darauf zu achten ist, dass keine Feuchtigkeit in den Schrankverbindungen oder Spalten vorhanden ist.
- Keine scharfen Gegenstände auf die Oberfläche oder die Anzeige drücken.

Tür

- Wischen Sie mit einem feuchten Tuch über die Außen- und Innenseite und trocknen Sie es anschließend mit einem weichen Tuch ab.

⚠️ WARNUNG

- Versuchen Sie nicht, die Verkleidung abzubauen oder das Gerät zu demontieren. Bedienen Sie das Bedienfeld nicht mit scharfen Gegenständen.

Reinigung der Innenseite

- Wischen Sie mit einem Handtuch oder einem weichen Tuch die Türöffnung und das Türglas ab.
- Nehmen Sie immer die Wäsche aus dem Gerät, sobald das Programm beendet ist. Wenn feuchte Wäschestücke im Gerät gelassen werden, kann dies zu Faltenbildung, Verfärbung und Geruch führen.

Regelmäßige Reinigung des Geräts

Trommelreinigung

Verwenden Sie diese Funktion, um das Innere des Geräts zu reinigen.

Für dieses Programm wird ein höherer Wasserstand und höhere Schleuderdrehzahl verwendet. Lassen Sie dieses Programm einmal pro Monat laufen (oder öfter, je nach Bedarf), um überschüssiges Waschmittel und andere Rückstände entfernen.

- 1 Nehmen Sie sämtliche Wäsche oder Gegenstände aus dem Gerät und schließen Sie die Tür.
- 2 Öffnen Sie die Waschmittelschublade und geben Sie pulverförmiges Anti-Kalkmittel in das Fach für den Hauptwaschgang.
 - Tabs legen Sie direkt in die Trommel.
- 3 Schließen Sie das Dosierfach langsam.

- 4 Schalten Sie die Stromversorgung ein und wählen Sie **Trommelreinigung**.
 - **eCL** wird auf der Anzeige angezeigt.
- 5 Drücken Sie die Taste **Start/Pause**, um das Programm zu starten.
- 6 Nachdem das Programm abgeschlossen ist, sollten Sie die Tür offenlassen, damit die Tür, die flexible Dichtung und das Türglas trocknen können.

⚠️ WARNUNG

- Lassen Sie die Tür des Geräts aber nur dann offen, wenn Kinder, die sich im Haus aufhalten, beaufsichtigt werden.

Reinigung des Filters am Wasserzulauf

Der Wasserzulauf filtert Kalk oder kleine Gegenstände, die sich im Wasser befinden, das dem Gerät zugeführt wird. Reinigen Sie den Wasserzulauf filter regelmäßig.

HINWEIS

- Drehen Sie den Zulaufhahn zu, wenn das Gerät für einen längeren Zeitraum (z. B. Urlaub) nicht benutzt wird, besonders wenn in der Nähe kein Bodenauslass (Gulli) vorhanden ist.
- **!E**-Fehlermeldung wird auf dem Bedienfeld angezeigt, wenn kein Wasser in die Waschmittelschublade gelangt.
- Wenn das Wasser sehr hart ist oder Kalkspuren enthält, kann der Wasserzulauf filter verstopft sein.

- 1 Drehen Sie den Wasserhahn zu und schrauben Sie den Wasserzulaufschlauch ab.

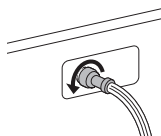

- 2 Reinigen Sie den Filter mit einer mittelharten Zahnbürste.

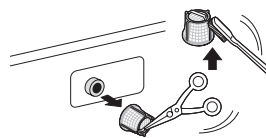

Reinigung des Filters der Ablaufpumpe

Im Ablauffilter sammeln sich Fusseln und kleinere Gegenstände, die in der Wäsche vergessen wurden. Kontrollieren Sie regelmäßig, ob der Filter sauber ist, um einen reibungslosen Betrieb Ihres Geräts zu gewährleisten.

Lassen Sie das Wasser abkühlen, bevor Sie den Filter reinigen, eine Notentleerung durchführen oder die Tür im Notfall öffnen.

- 1 Trennen Sie das Gerät vom Stromnetz.
- 2 Öffnen Sie die Abdeckklappe und ziehen Sie den Schlauch heraus.

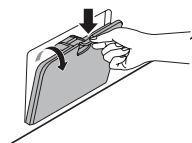

- 3 Lösen Sie die Ablassschraube ① und lassen Sie das Wasser ab. Schrauben Sie den Filter der Ablaufpumpe ② langsam ab, um das Wasser abzulassen und kleine Gegenstände zu entfernen.

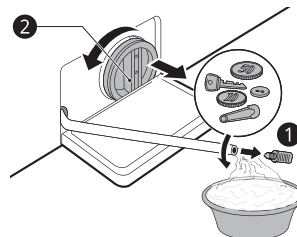

- 4 Nehmen Sie den Filter nach der Reinigung heraus und bringen Sie die Ablassschraube wieder an.
 - 5 Schließen Sie die Abdeckklappe.
- ! ACHTUNG**
- Seien Sie beim Ablassen des Wassers vorsichtig, denn es kann heiß sein.
 - Lassen Sie einmal im Monat das Trommelreinigungsprogramm laufen (oder öfter, je nach Bedarf), um überschüssiges Waschmittel und andere Rückstände zu entfernen.
- 3 Verwenden Sie für die Reinigung der Schubladenöffnung ein Tuch oder eine kleine Bürste ohne Metallborsten. Damit lässt sich die Aussparung reinigen.
 - Entfernen Sie alle Rückstände oben und unten an der Aussparung.
 - 4 Wischen Sie Feuchtigkeit mit einem weichen Tuch oder Handtuch von der Aussparung der Waschmittelschublade ab.
 - 5 Bauen Sie die Komponenten der Schublade wieder in die entsprechenden Fächer ein und setzen Sie die Schublade in das Gerät ein.

Reinigung der Waschmittelschublade

In der Waschmittelschublade können sich Waschmittel und Weichspüler ablagern. Nehmen Sie die Schublade und die Komponenten der Schublade ein bis zwei Mal pro Monat heraus und kontrollieren Sie, ob dort Ablagerungen von Waschmittel oder Weichspüler vorhanden sind.

- 1 Zum Herausnehmen ziehen Sie die Waschmittelschublade gerade bis zum Anschlag heraus.
 - Entfernen Sie die Schublade, während Sie die Entriegelungstaste auf der Innenseite der Waschmittelschublade drücken.

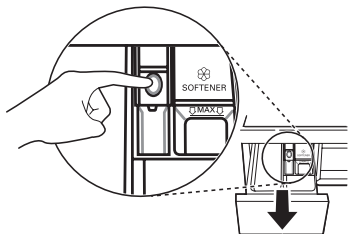

- 2 Entfernen Sie die Ablagerungen an Waschmittel und Weichspüler.
 - Spülen Sie die Schublade und die Einsätze der Schublade mit warmem Wasser aus, um die Ablagerungen von Waschmittel und Weichspüler zu entfernen. Reinigen Sie die Schublade nur mit Wasser. Trocknen Sie die Schublade und die Einsätze mit einem weichen Tuch oder Handtuch ab.

Bevor Sie sich an den Kundendienst wenden

Der Betrieb des Gerätes kann zu Fehlern und Fehlfunktionen führen. Die folgenden Tabellen enthalten mögliche Ursachen und Hinweise zur Behebung einer Fehlermeldung oder Störung. Sie können die meisten Probleme selbst beheben und so Zeit und Geld sparen, da Sie nicht das LG Electronics Service Center anrufen müssen. Die folgende Tabelle soll Ihnen bei der Fehlerbehebung helfen.

Fehlermeldungen

Das Gerät ist mit einem automatischen Fehlerüberwachungssystem ausgestattet, um Probleme frühzeitig zu erkennen und zu diagnostizieren. Wenn dieses Gerät nicht ordnungsgemäß oder gar nicht funktioniert, überprüfen Sie die folgenden Punkte, bevor Sie das LG Electronics Service Center anrufen.

Display Anzeige	Mögliche Ursachen & Lösung
IE ZULAUFFEHLER	Der Wasserdruck am Aufstellort ist unzureichend. Es gelangt kein Wasser in das Gerät oder es läuft nur langsam ein. <ul style="list-style-type: none"> Versuchen Sie es an einem anderen Wasserhahn im Haus.
	Der Wasserhahn für den Zulauf ist nicht vollständig geöffnet. Es gelangt kein Wasser in das Gerät oder es läuft nur langsam ein. <ul style="list-style-type: none"> Öffnen Sie den Wasserhahn vollständig.
	Wasserzulaufschlauch oder -schläuche hat (haben) Knickstellen. <ul style="list-style-type: none"> Richten Sie den Zulaufschlauch gerade aus oder bringen Sie ihn erneut an.
	Der Filter des Zulaufschlauchs (der Zulaufschläuche) ist verstopft. <ul style="list-style-type: none"> Kontrollieren und reinigen Sie den Filter des Zulaufschlauchs.
	Falls es am Aqua Stop-Zulaufschlauch zu einer Leckage kommt, leuchtet die Anzeige rot auf. <ul style="list-style-type: none"> Ersetzen Sie den Aqua Stop-Zulaufschlauch.
DE WASSERABLAUFFEHLER	Ablaufschlauch ist geknickt oder verstopft. Das Wasser läuft nicht aus dem Gerät oder nur langsam ab. <ul style="list-style-type: none"> Reinigen Sie den Ablaufschlauch und verlegen Sie ihn gerade.
	Der Filter am Ablauf ist verstopft. <ul style="list-style-type: none"> Kontrollieren und reinigen Sie den Ablauffilter.
UE UNWUCHTFEHLER	Das Gerät verfügt über ein System, das eine Unwucht des Geräts erkennt und korrigiert. <ul style="list-style-type: none"> Die Wäsche könnte am Ende des Programms zu nass sein. Ordnen Sie die Ladung neu an, um ein einwandfreies Schleudern zu ermöglichen. Schließen Sie die Tür und drücken Sie die Taste Start/Pause. Es kann einige Momente dauern, bis das Gerät zu schleudern beginnt. Die Tür muss verriegelt sein, bevor das Schleudern beginnen kann.
	Zu wenig Wäsche in der Trommel. Dieses System kann aufhören zu schleudern oder sogar den Schleudergang insgesamt unterbrechen, wenn sich nur einzelne schwere Wäschestücke (z. B. Badematte, Bademantel usw.) in der Trommel befinden. <ul style="list-style-type: none"> Fügen Sie 1 oder 2 ähnliche Gegenstände oder andere Gegenstände hinzu, um die Wäsche auszugleichen. Schließen Sie die Tür und drücken Sie die Start/Pause-Taste. Es kann einige Augenblicke dauern, bis sich das Gerät zu drehen beginnt. Die Tür muss verriegelt sein, bevor die Schleudergeschwindigkeit erreicht werden kann.

Display Anzeige	Mögliche Ursachen & Lösung
dE dE1 dE2 dE4 TÜRFEHLER	Fehlfunktion des Türsensors. <ul style="list-style-type: none"> • Bitte rufen Sie das Servicecenter von LG Electronics an. Die Telefonnummer des lokalen Servicecenters finden Sie in der Garantiekarte.
LE STEUERUNGSFEHLER	Dies ist ein Steuerungsfehler. <ul style="list-style-type: none"> • Ziehen Sie den Netzstecker aus der Steckdose und wenden Sie sich an den Kundendienst.
LE FEHLER MOTOR GESPERRT	Überlastung des Motors <ul style="list-style-type: none"> • Lassen Sie das Gerät für 30 Minuten außer Betrieb, bis der Motor abgekühlt ist, und starten Sie dann das Programm erneut.
FE ÜBERLAUFFEHLER	Aufgrund eines fehlerhaften Wasserhahns ist zu viel Wasser eingelaufen. <ul style="list-style-type: none"> • Schließen Sie den Wasserhahn. • Ziehen Sie den Netzstecker aus der Steckdose. • Wenden Sie sich an den Kundendienst.
PE DRUCKSENSORFEHLER	Fehlfunktion des Wasserstandssensors. <ul style="list-style-type: none"> • Schließen Sie den Wasserhahn. • Ziehen Sie den Netzstecker aus der Steckdose. • Wenden Sie sich an den Kundendienst.
LS VIBRATIONSSENSORFEHLER	Fehlfunktion des Vibrationssensors. <ul style="list-style-type: none"> • Wenden Sie sich an den Kundendienst.
FF FEHLER EINGEFROREN	Ist der Zulauf-/Ablaufschlauch oder die Pumpe eingefroren? <ul style="list-style-type: none"> • Füllen Sie warmes Wasser in die Trommel, um den Ablaufschlauch und die Ablaufpumpe aufzutauen. Bedecken Sie den Zulaufschlauch mit einem feuchten und warmen Handtuch.
RE WASSERAUSTRITT	Wasser tritt aus. <ul style="list-style-type: none"> • Wenden Sie sich an den Kundendienst.
PF STROMAUSFALL	Am Gerät ist ein Stromausfall aufgetreten. <ul style="list-style-type: none"> • Starten Sie das Programm neu.



Geräusche

Display Anzeige	Mögliche Ursachen & Lösung
Klapperndes und klirrendes Geräusch	Möglicherweise befinden sich Fremdkörper, wie etwa Schlüssel, Münzen oder Sicherheitsnadeln, in der Trommel. <ul style="list-style-type: none"> • Stoppen Sie das Gerät und kontrollieren Sie die Trommel auf Fremdkörper. Wenn das Geräusch nach dem Neustart des Geräts weiterhin auftritt, wenden Sie sich an den Kundendienst.
Klopfendes Geräusch	Eine zu schwer beladene Trommel kann ein klopfendes Geräusch verursachen. Das ist normal. <ul style="list-style-type: none"> • Wenn das Geräusch weiterhin zu vernehmen ist, ist das Gerät wahrscheinlich nicht im Gleichgewicht. Stoppen Sie das Gerät und verteilen Sie die Waschladung neu.
	Die Waschladung ist vielleicht nicht im Gleichgewicht. <ul style="list-style-type: none"> • Unterbrechen Sie das Programm und verteilen Sie die Ladung nach dem Entriegeln der Tür neu.

Display Anzeige	Mögliche Ursachen & Lösung
Vibrierendes Geräusch	Verpackungsmaterialien werden nicht entfernt. <ul style="list-style-type: none"> Entfernen Sie die Verpackungsmaterialien.
	Die Waschladung ist möglicherweise ungleichmäßig in der Trommel verteilt. <ul style="list-style-type: none"> Unterbrechen Sie das Programm und verteilen Sie die Ladung nach dem Entriegeln der Tür neu.
	Nicht alle Nivellierfüße stehen fest und eben auf dem Boden. <ul style="list-style-type: none"> Siehe Ausrichten des Geräts für die Nivellierung des Geräts.
	Der Boden ist nicht stabil genug. <ul style="list-style-type: none"> Kontrollieren Sie, ob der Boden stabil ist und sich nicht biegt. Siehe Voraussetzungen für den Aufstellort zur Auswahl des richtigen Aufstellorts.

Betrieb

Display Anzeige	Mögliche Ursachen & Lösung
Wasser tritt aus.	Die Ablaufrohre im Haus sind verstopft. <ul style="list-style-type: none"> Reinigen Sie das Ablaufrohr. Wenden Sie sich ggf. an einen Klempner.
	Leckagen werden durch einen nicht ordnungsgemäß angeschlossenen Ablaufschlauch oder verstopften Ablaufschlauch verursacht. <ul style="list-style-type: none"> Reinigen Sie den Ablaufschlauch und verlegen Sie ihn gerade. Überprüfen und reinigen Sie den Ablauffilter regelmäßig.
Das Gerät läuft nicht.	Das Bedienfeld wurde aufgrund von Inaktivität ausgeschaltet. <ul style="list-style-type: none"> Dies ist normal. Drücken Sie die An-/Aus-Taste, um das Gerät einzuschalten.
	Das Gerät ist nicht mit dem Stromnetz verbunden. <ul style="list-style-type: none"> Stellen Sie sicher, dass der Netzstecker fest in eine funktionierende Steckdose eingesteckt ist.
	Die Wasserversorgung ist zuge dreht. <ul style="list-style-type: none"> Drehen Sie den Wasserhahn vollständig auf.

Display Anzeige	Mögliche Ursachen & Lösung
Das Gerät läuft nicht.	Die Bedienelemente sind nicht richtig eingestellt. <ul style="list-style-type: none"> • Stellen Sie sicher, dass das Programm richtig eingestellt ist. Schließen Sie die Tür und drücken Sie die Taste Start/Pause.
	Die Tür ist offen. <ul style="list-style-type: none"> • Schließen Sie die Tür und stellen Sie sicher, dass nichts in der Tür eingeklemmt wird, so dass sie nicht vollständig geschlossen werden kann.
	Leistungsschutzschalter/Sicherung ist ausgelöst/durchgebrannt. <ul style="list-style-type: none"> • Prüfen Sie den Leistungsschutzschalter/die Sicherungen. Ersetzen Sie die Sicherungen oder setzen Sie den Schutzschalter zurück. Das Gerät sollte an einem eigenen Zweigstromkreis angeschlossen sein. Das Gerät setzt das Programm nach dem Wiederherstellen der Stromversorgung an der Stelle fort, wo es gestoppt wurde.
	Die Steuerung muss zurückgesetzt werden. <ul style="list-style-type: none"> • Drücken Sie die An-/Aus-Taste, wählen Sie dann das gewünschte Programm und drücken Sie die Taste Start/Pause.
	Start/Pause wurde nicht gedrückt, nachdem das Programm eingestellt wurde. <ul style="list-style-type: none"> • Drücken Sie die An-/Aus-Taste, wählen Sie dann das gewünschte Programm und drücken Sie die Taste Start/Pause. Das Gerät wird ausgeschaltet, wenn die Taste Start/Pause nicht innerhalb von 15 Minuten gedrückt wird.
	Extrem niedriger Wasserdruck. <ul style="list-style-type: none"> • Überprüfen Sie an einem anderen Wasserhahn im Haus, ob der Hauswasserdruck ausreichend ist.
	Das Gerät erwärmt das Wasser oder produziert Dampf. <ul style="list-style-type: none"> • Die Trommel kann während bestimmter Programme vorübergehend stoppen, während das Wasser sicher auf eine eingestellte Temperatur erhitzt wird.
Tasten funktionieren möglicherweise nicht ordnungsgemäß.	Die Tür kann aus Sicherheitsgründen nicht geöffnet werden, nachdem das Gerät gestartet wurde. <ul style="list-style-type: none"> • Schauen Sie nach, ob das Symbol  aufleuchtet. Sie können die Tür sicher öffnen, nachdem das Symbol Türschloss erloschen ist.
Die Tür öffnet sich nicht.	Die Tür kann aus Sicherheitsgründen nicht geöffnet werden, nachdem das Gerät gestartet wurde. <ul style="list-style-type: none"> • Schauen Sie nach, ob das Symbol  aufleuchtet. Sie können die Tür sicher öffnen, nachdem das Symbol  erloschen ist.
Das Gerät wird nicht richtig mit Wasser befüllt.	Filter verstopft <ul style="list-style-type: none"> • Prüfen Sie, ob die Einlassfilter an den Zulaufventilen verstopft sind.
	Die Zulaufschläuche können geknickt sein. <ul style="list-style-type: none"> • Prüfen Sie, ob die Zulaufschläuche geknickt oder verstopft sind.
	Unzureichende Wasserversorgung. <ul style="list-style-type: none"> • Stellen Sie sicher, dass die Hähne für warmes und kaltes Wasser vollständig aufgedreht sind.
	Die Zulaufschläuche für warmes und kaltes Wasser sind vertauscht. <ul style="list-style-type: none"> • Überprüfen Sie die Zulaufschlauchanschlüsse.

Display Anzeige	Mögliche Ursachen & Lösung
Das Gerät lässt kein Wasser ab.	Abgeknickter Abflaushlauch. <ul style="list-style-type: none"> • Stellen Sie sicher, dass der Abflaushlauch nicht geknickt ist.
	Der Ablauf liegt höher als 1,2 m über dem Boden. <ul style="list-style-type: none"> • Stellen Sie sicher, dass der Abflaushlauch nicht mehr als 1,2 m über der Unterseite des Geräts verläuft.
Das Waschmittel wird nicht oder nicht vollständig abgegeben.	Der Waschmittelverbrauch ist zu hoch. <ul style="list-style-type: none"> • Befolgen Sie die Anleitungen des Waschmittelherstellers.
Die Programmdauer ist länger als üblich.	Zu wenig Wäsche in der Trommel. <ul style="list-style-type: none"> • Geben Sie weitere Wäschestücke dazu, damit das Gerät die Lasten ausgleichen kann.
	Schwere Wäschestücke sind mit leichteren Wäschestücken vermischt. <ul style="list-style-type: none"> • Versuchen Sie immer, Wäschestücke mit ähnlichem Gewicht zu waschen, damit das Gerät das Gewicht der Ladung für das Schleudern gleichmäßig verteilen kann.
	Die Ladung ist nicht im Gleichgewicht. <ul style="list-style-type: none"> • Verteilen Sie die Ladung manuell neu, wenn sich Wäschestücke verwickelt haben.
Die Zeitdauer ist verzögert	Es wurde ein Ungleichgewicht erkannt oder das Programm zum Entfernen des Schaums ist aktiviert. <ul style="list-style-type: none"> • Dies ist normal. Die auf der Anzeige angezeigte verbleibende Zeit ist nur ein Schätzwert. Die tatsächliche Dauer kann davon abweichen.

Leistung

Display Anzeige	Mögliche Ursachen & Lösung
Unzureichende Fleckenentfernung	Hartnäckige alte Flecken. <ul style="list-style-type: none"> • Wäsche, die bereits zuvor gewaschen wurde, kann hartnäckige Flecken haben. Diese Flecken sind möglicherweise schwer zu entfernen und müssen von Hand ausgewaschen oder vorbehandelt werden, um die Fleckenentfernung zu unterstützen.

Display Anzeige	Mögliche Ursachen & Lösung
Verfärbung	<p>Bleichmittel oder Weichspüler wird zu früh abgegeben.</p> <ul style="list-style-type: none"> • Dosierfach ist überfüllt. Dadurch wird Bleichmittel oder Weichspüler schneller abgegeben. Messen Sie immer Bleichmittel oder Weichspüler genau ab, um ein Überfüllen zu verhindern. • Schließen Sie die Schublade vorsichtig.
	<p>Bleichmittel oder Weichspüler wurde direkt zur Waschladung in die Trommel gegeben.</p> <ul style="list-style-type: none"> • Verwenden Sie immer die Dosierfächer um sicherzustellen, dass die Produkte zur richtigen Zeit im Programm abgegeben werden.
	<p>Die Wäsche wurde nicht richtig sortiert.</p> <ul style="list-style-type: none"> • Waschen Sie dunkle Farben immer getrennt von hellen Farben und Weiß, um Verfärbungen zu vermeiden. • Waschen Sie stark verschmutzte Wäschestücke nicht zusammen mit leicht verschmutzten Wäschestücken.
Faltenbildung	<p>Das Gerät wurde nicht sofort entladen.</p> <ul style="list-style-type: none"> • Nehmen Sie immer die Wäsche aus dem Gerät, sobald das Programm beendet ist.
	<p>Das Gerät ist überladen.</p> <ul style="list-style-type: none"> • Das Gerät kann vollständig beladen werden, aber die Trommel sollte nicht vollständig mit Wäsche befüllt sein. Die Gerätetür sollte sich leicht schließen lassen.
	<p>Die Zulaufschläuche für warmes und kaltes Wasser sind vertauscht.</p> <ul style="list-style-type: none"> • Das Spülen mit heißem Wasser kann Faltenbildung verursachen. Überprüfen Sie die Zulaufschlauchanschlüsse.
Muffiger oder schimmeliger Geruch im Gerät	<p>Das Trommelinnere wird nicht richtig gereinigt.</p> <ul style="list-style-type: none"> • Führen Sie die Funktion Trommelreinigung regelmäßig aus.
	<p>Wenn der Ablaufschlauch nicht richtig angebracht ist, kann das Wasser zurück in das Gerät fließen.</p> <ul style="list-style-type: none"> • Achten Sie beim Befestigen des Ablaufschlauchs darauf, dass er nicht geknickt oder blockiert ist.
	<p>Die Waschmittelschublade wird nicht regelmäßig gereinigt.</p> <ul style="list-style-type: none"> • Reinigen Sie die Waschmittelschublade, insbesondere an der Ober- und Unterseite der Schubladenöffnung.
	<p>Gerüche können entstehen, wenn der Ablaufschlauch nicht richtig angebracht ist und das Wasser zurück in das Gerät fließt.</p> <ul style="list-style-type: none"> • Achten Sie beim Befestigen des Ablaufschlauchs darauf, dass er nicht geknickt oder blockiert ist.
	<p>Wenn die Waschmittelschublade nicht regelmäßig gereinigt wird, können Gerüche durch Schimmelbildung oder Fremdkörper entstehen.</p> <ul style="list-style-type: none"> • Reinigen Sie die Waschmittelschublade, insbesondere an der Ober- und Unterseite der Schubladenöffnung.

Wi-Fi

Display Anzeige	Mögliche Ursachen & Lösung
<p>Es kann sein, dass Ihr Gerät und Ihr Smartphone nicht mit dem Wi-Fi-Netzwerk verbunden sind.</p>	<p>Das Passwort für das Wi-Fi, mit dem Sie sich verbinden wollen, ist falsch.</p> <ul style="list-style-type: none"> Suchen Sie das Wi-Fi-Netzwerk, das mit Ihrem Smartphone verbunden ist, und entfernen Sie es. Registrieren Sie dann Ihr Gerät auf LG SmartThinQ.
	<p>Mobile Daten sind für Ihr Smartphone aktiviert.</p> <ul style="list-style-type: none"> Schalten Sie die Mobilien Daten Ihres Smartphones aus und registrieren Sie das Gerät über das Wi-Fi-Netzwerk.
	<p>Der Name des kabellosen Netzwerks (SSID) ist falsch eingerichtet.</p> <ul style="list-style-type: none"> Der Name des kabellosen Netzwerks (SSID) sollte aus einer Kombination aus englischen Buchstaben und Zahlen bestehen. (Verwenden Sie keine Sonderzeichen.)
	<p>Die Frequenz des Routers beträgt nicht 2,4 GHz.</p> <ul style="list-style-type: none"> Es wird nur eine 2,4-GHz-Routerfrequenz unterstützt. Stellen Sie den WLAN-Router auf 2,4 GHz ein und verbinden Sie das Gerät mit dem WLAN-Router. Wenden Sie sich an Ihren Internetanbieter oder den Hersteller des Routers, um die Frequenz des Routers herauszufinden.
	<p>Der Abstand zwischen dem Gerät und dem Router ist zu groß.</p> <ul style="list-style-type: none"> Wenn der Abstand zwischen dem Gerät und dem Router zu groß ist, kann es sein, dass das Signal zu schwach ist und die Verbindung nicht richtig konfiguriert ist. Stellen Sie den Router an einem anderen Ort auf, damit er näher am Gerät ist.

Produktdatenblatt

Verordnung der Kommission (EU) No 1061/2010

Name oder Warenzeichen des Lieferanten	LG	
Modellname		F*WV*
Nennkapazität	kg	9
Energieeffizienzklasse		A+++
Verleihung eines „EU-Umweltzeichens“ gemäß Verordnung[(EC) No 66/ 2010]		Nein
Gewichteter jährlicher Energieverbrauch (AEC) kWh pro Jahr ¹	kWh/Jahr	152
Energieverbrauch		
Das Standardbaumwollprogramm 60 °C bei voller Beladung	kWh	0,81
Das Standardbaumwollprogramm 60 °C bei Teilbeladung	kWh	0,61
Das Standardbaumwollprogramm 40 °C bei Teilbeladung	kWh	0,58
Gewichteter Stromverbrauch im ausgeschalteten und unausgeschalteten Zustand	W	0,45
Gewichteter jährlicher Wasserverbrauch (AWC) in Liter pro Jahr ²	Liter/Jahr	8800
Schleuderwirkungsklasse auf einer Skala von G (am wenigsten effizient) bis A (am effizientesten).		A
Max. Schleuderdrehzahl ³	U/Min.	1360
Restfeuchte ³	%	44
Die Standardbaumwollprogramme ⁴	Baumwolle+□, , 60 °C / 40 °C	
Die Programmdauer		
Das Standardbaumwollprogramm 60 °C bei voller Beladung ⁵	Min.	283
Das Standardbaumwollprogramm 60 °C bei Teilbeladung ⁵	Min.	235
Das Standardbaumwollprogramm 40 °C bei Teilbeladung ⁵	Min.	226
Die Dauer des unausgeschalteten Zustands (TI)	Min.	10
Luftschallemissionen		
Waschphase ⁶	dB(A)	52
Schleuderphase ⁶	dB(A)	75
Freistehend		

- *1: Basierend auf 220 Standardwaschzyklen für Baumwollprogramme bei 60 °C und 40 °C bei voller Beladung und Teilbeladung sowie dem Verbrauch der Energiesparmodi. Der tatsächliche Energieverbrauch hängt davon ab, wie das Gerät benutzt wird.
- *2: Basierend auf 220 Standardwaschzyklen für Baumwollprogramme bei 60 °C und 40 °C bei voller Beladung und Teilbeladung. Der tatsächliche Wasserverbrauch hängt davon ab, wie das Gerät benutzt wird.
- *3: Ermittelt für das 60 °C-Standardbaumwollprogramm bei voller Beladung oder das 40 °C-Standardbaumwollprogramm bei Teilbeladung, je nachdem, welcher Wert niedriger ist, und der Restfeuchtegehalt wurde für das 60 °C-Standardbaumwollprogramm bei voller Beladung oder das 40 °C-Standardbaumwollprogramm bei Teilbeladung ermittelt, je nachdem, welcher der größere Wert ist.
- *4: Die Angaben auf dem Etikett und im Datenblatt beziehen sich darauf, dass diese Programme geeignet sind, normal verschmutzte Baumwollwäsche zu reinigen, und dass sie hinsichtlich des kombinierten Energie- und Wasserverbrauchs die effizientesten Programme sind.
- *5: Das Standardbaumwollprogramm ist **Baumwolle+** , ^{60°C} volle Beladung, **Baumwolle+** , ^{60°C} halbe Beladung und **Baumwolle+** halbe Beladung in Übereinstimmung mit den Verordnungen **(EU) No. 1061/2010** und **EN 60456**.
- *6: Ausgedrückt in dB(A) re 1 pW, auf die nächste ganze Zahl gerundet und während der Wasch- und Schleuderphase für das 60 °C-Standardbaumwollprogramm bei voller Beladung gemessen.

Anmerkung

Anmerkung

Anmerkung

