



NAUDOTOJO VADOVAS

LG UltraGear™

Gaming Monitor

(LED MONITORIUS*)

* LG LED monitoriai yra LCD monitoriai su galiniu LED apšvietimu.

Prieš pradėdami dirbti su aparatu, atidžiai perskaitykite šį vadovą ir saugokite jį, nes gali prireikti ateityje.

24GN600/24GN600P

24GN60T/24GN60TP

27GN600/27GN600P

32GN600

32GK60W

www.lg.com

Autorių teisės © 2019 LG Electronics Inc. Visos teisės saugomos.

TURINYS

LICENCIJA.....3

INFORMACIJA APIE ATVIROJO KODO PROGRAMINĖS ĮRANGOS NAUDOJIMĄ.....4

SURINKIMAS IR PARUOŠIMAS...4

- Palaikomos tvarkyklės ir programinė įranga.. 5
- Gaminio ir mygtukų aprašymas..... 5
 - Valdymo mygtuko naudojimas
- Monitoriaus statymas į kitą vietą ir kėlimas.. 6
 - Laikymas ant stalo
 - Kampo reguliavimas
 - Kabelių tvarkymas (27GN600, 27GN600P, 32GN600, 32GK60W)
 - Kensington užrakto naudojimas
 - Prie sienos montuojamo laikiklio montavimas
 - Montavimas ant sienos

MONITORIAUS NAUDOJIMAS. 13

- Prisijungimas prie kompiuterio 14
 - HDMI jungtis
 - DisplayPort ekrano priedo jungtis
- Prijungimas prie garso / vaizdo įrenginių 15
 - HDMI jungtis
- Išorinių įrenginių prijungimas..... 15
 - Ausinių prijungimas
- Programinės įrangos atnaujinimas naudojant USB..... 16

NAUDOTOJO NUSTATYMAI 17

- Pagrindinio meniu aktyvavimas..... 17
 - Pagrindinio meniu funkcijos
- Naudotojo nustatymai 19
 - Meniu nustatymai

TRIKDŽIŲ ŠALINIMAS..... 32

GAMINIO SPECIFIKACIJOS..... 35

- Gamyklinis palaikymo režimas..... 41
- HDMI sinchronizavimas (vaizdas) 43
- Maitinimo LED..... 45

LICENCIJA

Kiekvienam modeliui taikomos skirtingos licencijos. Daugiau informacijos apie licenciją rasite apsilankę www.lg.com.



The terms HDMI, HDMI High-Definition Multimedia Interface, and the HDMI Logo are trademarks or registered trademarks of HDMI Licensing Administrator, Inc.

INFORMACIJA APIE ATVIROJO KODO PROGRAMINĖS ĮRANGOS NAUDOJIMĄ

Norėdami gauti šiame gaminyje esantį atvirąjį kodą pagal GPL, LGPL, MPL ir kitas atvirojo kodo licencijas, apsilankykite <http://opensource.lge.com>.

Atsisiųsti galima ne tik atvirąjį kodą, bet ir visas nurodytų licencijų sąlygas, garantijų atsisakymus ir autorių teisių pastabas.

„LGE Electronics“ pateiks atvirąjį kodą CD-ROM laikmenoje sumokėjus atitinkamas išlaidas padengiantį mokesčių (laikmenos, siuntimo ir kt. išlaidos) ir paštu pateikus prašymą opensource@lge.com.

Šis pasiūlymas galioja trejus metus nuo paskutinio šio produkto siuntimo. Šis pasiūlymas galioja visiems, gavusiems šią informaciją.

SURINKIMAS IR PARUOŠIMAS



DĖMESIO

- Visada naudokite tik originalius LG priedus, kad užtikrintumėte saugumą ir tinkamą gaminio eksploatavimą.
- Bet kokiai žalai ar sužalojimams, atsiradusiems dėl nelegalių prekių naudojimo, garantija netaikoma.
- Rekomenduojama naudoti pateiktus komponentus.
- Jei naudosite LG nepatvirtintus bendrojo naudojimo kabelius, ekranas gali būti nerodomas arba galimi vaizdo triukšmai.
- Šiame dokumente esančiuose paveikslėliuose vaizduojamos įprastos procedūros,

todėl jos gali skirtis nuo paties gaminio.

- Surinkdami gaminį netepkite pašalinių medžiagų (tepalų, alyvų, kt.) ant srieginių dalių. (Taip darydami galite sugadinti gaminį).
- Jei varžtus veršite per stipriai, galite sugadinti monitorių. Garantija negalios tokiu būdu sugadintam gaminiui.
- Neneškite monitoriaus apversto, kai jį laikote tik už stovo pagrindo. Monitorius gali nukristi nuo stovo ir taip galite susižeisti.
- Keliant ar pernešant monitorių, nelieskite jo ekrano. Monitoriaus ekraną veikianti jėga gali jį pažeisti.
- Dėl bangų modelio išvaizdos, priešingai nei bendrasis padengimo metodas, taikoma pridėdamas blizgios medžiagos į žaliavą. Turėdamas reikiamą išvaizdą, jis pasižymi tvirtumu. Prašome naudoti produktą pasitikint, nes visiškai nėra problemos to daryti.



PASTABA

- Komponentai gali atrodyti kitaip, nei parodyti čia.
- Visa šiame vadove pateikta informacija ir specifikacijos gali būti pakeistos be išankstinio pranešimo, kad būtų pagerintos gaminio eksploatacinės savybės.
- Norėdami įsigyti papildomų priedų, apsilankykite elektronikos parduotuvėje, internetinėje parduotuvėje arba susisiekite su mažmeninės prekybos parduotuve, iš kurios pirkote gaminį.
- Pateiktas maitinimo laidas, priklausomai nuo regiono gali skirtis.

Palaikomos tvarkyklės ir programinė įranga

Galite atsisiųsti ir įdiegti naujausią versiją iš „LGE“ tinklapio (www.lg.com).

Tvarkyklės ir programinė įranga	Diegimo pirmenybė
Monitoriaus tvarkyklė	Rekomenduojama
OnScreen Control	Rekomenduojama

Gaminio ir mygtukų aprašymas

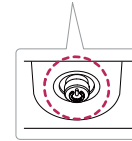





Valdymo mygtukas

Valdymo mygtuko naudojimas

Paspaudę valdymo mygtuką arba pirštu pasukę jį į kairę / dešinę, galėsite lengvai valdyti monitoriaus funkcijas.

Pagrindinės funkcijos

		Maitinimo įjungimas	Norėdami įjungti monitorių, pirštu paspauskite valdymo mygtuką.
		Maitinimo išjungimas	Norėdami išjungti monitorių, pirštu paspauskite ir palaikykite valdymo mygtuką.
		Garsumo reguliavimas	Valdymo mygtuką pasukę į kairę arba dešinę galėsite nustatyti garsumą.

PASTABA

- Valdymo mygtukas yra monitoriaus apačioje.

Monitoriaus statymas į kitą vietą ir kėlimas

Kai monitorių statote į kitą vietą arba keliate, laikykitės šių nurodymų, kad nesubraižytumėte arba nesugadintumėte monitoriaus bei užtikrintumėte saugų monitoriaus perkėlimą (taikoma visų dydžių ir formų monitoriams).

- Prieš monitorių pastatant kitoje vietoje, rekomenduojama jį laikyti originalioje dėžėje arba pakuotėje.
- Prieš judindami arba keldami monitorių, atjunkite jo maitinimo laidą ir visus kitus laidus.
- Tvirtai laikykite monitorių už jo šonų ir apačios. Nelaikykite skydelio.

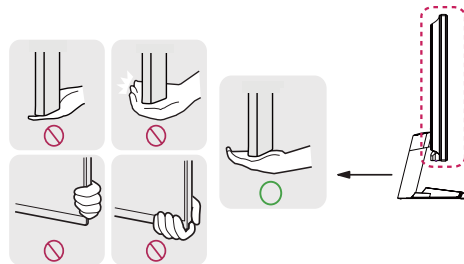



- Kai laikote monitorių, ekranas turi būti nukreiptas nuo jūsų, kad jo nesubraižytumėte.
- Pernešdami monitorių stenkitės jo nekratyti ir per daug nepurtyti.
- Perkeldami monitorių, niekada jo neapverskite ir nepasukite į šonus – visada laikykite jį tiesiai.



DĖMESIO

- Nelieskite monitoriaus ekrano, jei tik tai įmanoma.
 - Taip galite sugadinti ekraną arba dalį pikselių, naudojamų perteikiant vaizdą.



- Jei monitoriaus skydelį naudojate be stovo pagrindo, dėl valdymo mygtuko gali būti sutrikdytas monitoriaus stabilumas ir jis gali nukristi, taip jis gali būti sugadintas arba ką nors sužeisti. Be to, taip pat gali būti sutrikdytas valdymo mygtuko veikimas.

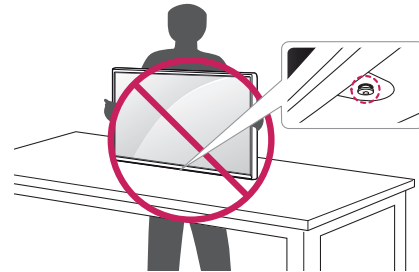

Laikymas ant stalo

- Pakelkite monitorių ir neapverstą padėkite ant stalo. Palikite bent 100 mm tarpą iki sienos, kad užtikrintumėte tinkamą ventilaciją.

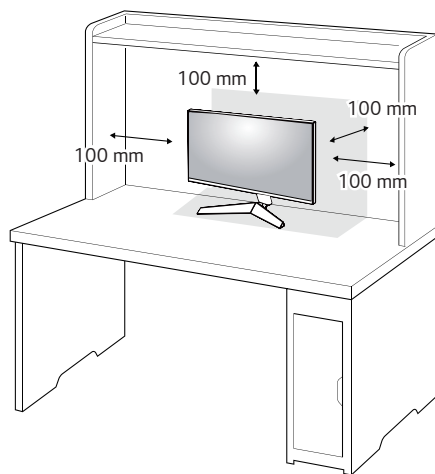

DĖMESIO

- Ištraukite maitinimo laidą prieš pernešdami ar montuodami monitorių. Kyla elektros smūgio pavojus.
- Įsitinkite, kad naudojate prie gaminio pridėtą maitinimo laidą, bei prijunkite jį prie žeminto elektros lizdo.
- Jei reikia kito maitinimo laido, susisiekite su vietiniu prekybos agentu arba apsilankykite mažmeninėje parduotuvėje.

Kampo reguliavimas

- 1 Ant stovo pagrindo sumontuotą monitorių nustatykite į vertikalią padėtį.
- 2 Reguluokite ekrano kampą.

Ekranas gali būti pakreiptas į priekį ir atgal nuo -5° iki 15° kampu, kad būtų patogų jį žiūrėti.

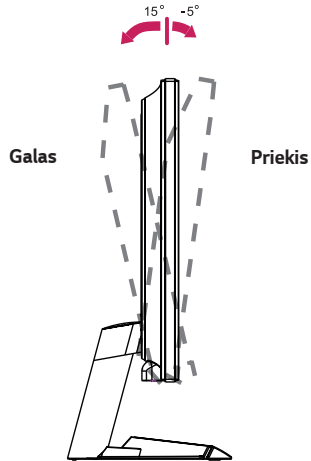

! ĮSPĖJIMAS

- Kad reguliuodami ekraną nesusižeistumėte pirštų, nelaikykite apatinės monitoriaus rėmo dalies, kaip parodyti toliau.

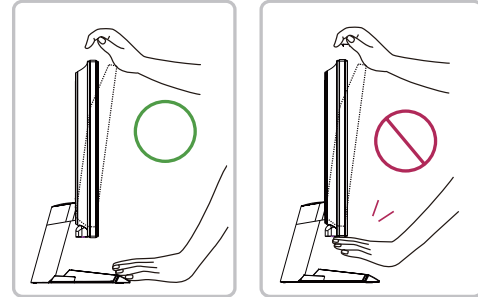

- Būkite atsargūs, nelieskite ir nespauskite ekrano, kai reguliuojate monitoriaus kampą.

Kabėlių tvarkymas (27GN600, 27GN600P, 32GN600, 32GK60W)

Sutvarkykite kabėlius naudodami kabėlių laikiklį, kaip parodyta paveikslėlyje.

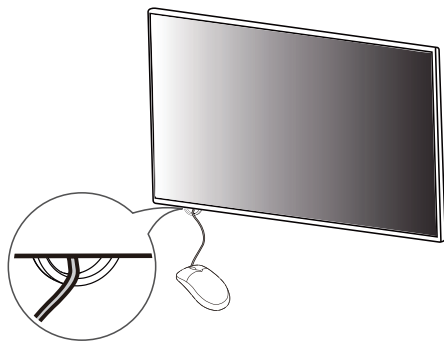

Kensington užrakto naudojimas

Kensington apsaugos sistemos jungtis yra monitoriaus apačioje.

Daugiau informacijos apie montavimą ir naudojimą rasite Kensington užrakto vartotojo vadove arba interneto svetainėje <http://www.kensington.com>.

Naudodami Kensington apsaugos sistemos kabėlį monitorių prijunkite prie stalo.

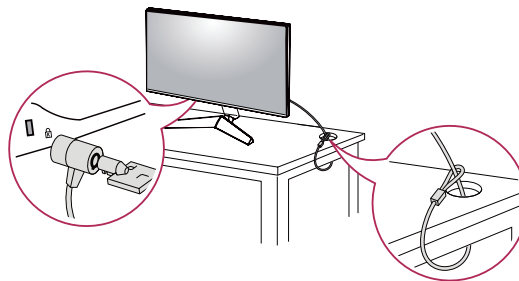

! PASTABA

- Apsaugos sistema Kensington yra atskirai užsakoma įranga. Papildomų priedų galite įsigyti daugumoje elektronikos parduotuvių.

Prie sienos montuojamo laikiklio montavimas

Šis monitorius atitinka prie sienos montuojamų laikiklių ar kitų suderinamų įrenginių specifikacijas.

- 1 Padėkite monitorių ekranu į apačią. Norėdami apsaugoti monitoriaus skydelį (ekraną), apdenkite paviršių minkštu audiniu arba monitoriaus apsauginiu dėklu, kurį rasite produkto pakuotėje.
- 2 Išimkite keturis varžtus, kurie yra pritvirtinti monitoriaus gale.
- 3 Prie sienos montuojamą laikiklį uždėkite ant monitoriaus ir sulygiuokite jį su varžtų skylėmis.
- 4 Norėdami laikiklį pritvirtinti prie monitoriaus, atsuktuvu prisukite keturis varžtus.

! PASTABA

- Ant sienos montuojamas laikiklis yra parduodamas atskirai.
- Daugiau informacijos apie montavimą rasite ant sienos montuojamo laikiklio montavimo vadove.
- Prie sienos montuodami laikiklį pasistenkite nenaudoti per daug jėgos, nes taip galite pažeisti ekraną.

Montavimas ant sienos

Monitorių montuokite bent jau 100 mm atstumu nuo sienos ir palikite apie 100 mm tarpą ties kiekviena monitoriaus puse, kad būtų užtikrinta tinkama ventilacija. Detalias montavimo instrukcijas galite gauti vietinėje mažmeninės prekybos parduotuvėje. Pakreipiamo prie sienos montuojamo laikiklio montavimo ir nustatymo instrukcijas rasite vadove.

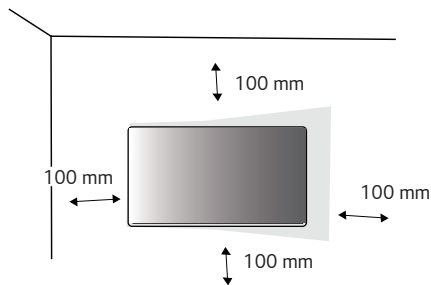

Norėdami montuoti monitorių prie sienos, pritvirtinkite prie sienos montuojamą laikiklį (užsakomas atskirai) prie monitoriaus galo.

Įsitinkinkite, kad prie sienos montuojamas laikiklis tinkamai užsifiksavo prie monitoriaus ir sienos.

- 1 Jei naudosite ilgesnius nei standartinio ilgio varžtus, galite pažeisti gaminio vidų.
- 2 VESA standarto neatitinkantys varžtai gali sugadinti gaminį ir jis gali nukristi. LG Electronics neatsako už nelaimingus atsitikimus, kuriuos gali sąlygoti nestandartiniai varžtai.

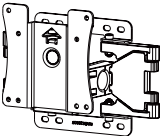
Tvirtinimo prie sienos sistema (mm)	100 x 100
Standartinis sraigtas	M4 x L10
Sraigų skaičius	4
Prie sienos montuojamas laikiklis (užsakomas atskirai)	LSW 149 

! PASTABA

- Naudokite VESA standarte nurodytus varžtus.
- Prie sienos montuojamo laikiklio rinkinyje yra montavimo vadovas ir visos reikalingos detalės.
- Prie sienos montuojamas laikiklis yra užsakomas atskirai. Papildomų priedų galite įsigyti iš vietinio prekybos atstovo.
- Ant sienos montuojamo laikiklio varžtų ilgis gali skirtis. Būtinai naudokite tinkamo ilgio varžtus.
- Daugiau informacijos rasite prie sienos montuojamo laikiklio vartotojo vadove.

⚠ DĖMESIO

- Atjunkite maitinimo laidą prieš perkeldami arba montuodami monitorių, kad išvengtumėte elektros smūgio.
- Jei monitorių montuosite ant lubų ar kreivos sienos, monitorius gali nukristi ir sužeisti jus. Naudokite tik LG patvirtintą sieninį laikiklį ir kreipkitės į vietinį pardavėją arba kvalifikuotus meistrus.
- Jei varžtus vėršite per stipriai, galite sugadinti monitorių. Garantija negalios tokiu būdu sugadintam gaminiui.

- Naudokite VESA standartą atitinkantį ant sienos montuojamą laikiklį ir varžtus. Gaminio garantija negalios apgaditimams, kuriuos sąlygos nederamų komponentų naudojimas ar netinkamas naudojimas.
- Matuojant nuo galinės monitoriaus pusės, kiekvieno įsukto varžto ilgis turi būti 8 mm arba mažesnis.

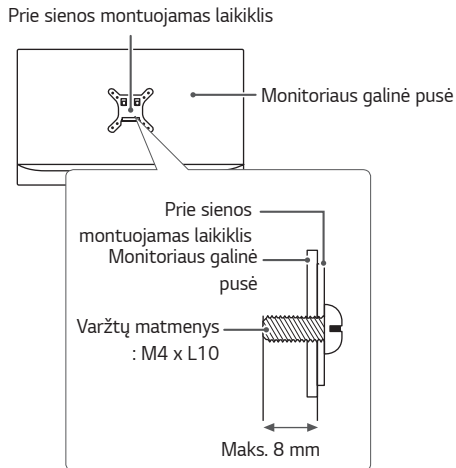

MONITORIAUS NAUDOJIMAS

- Šiame naudotojo vadove pateiktos iliustracijos gali skirtis nuo realaus gaminio. Paspauskite valdymo mygtuką, pasirinkite **Menu (Meniu)** → **Input (Įvestis)** ir pasirinkite įvesties parinktį.



DĖMESIO

- Nespauskite ekrano per ilgai. Tai gali sukelti vaizdo iškraipymus.
- Nerodykite nejudančio vaizdo ekrane per ilgai. Tai gali sukelti vaizdo išlaikymą. Jei įmanoma, naudokite ekrano užsklandą.



PASTABA

- Kai maitinimo laidą jungiate į lizdą, naudokite įžemintą (3 skylių) daugialypį lizdą arba įžemintą elektros lizdą.
- Jei temperatūra yra žema, įjungtas monitorius gali blykčioti. Tai normalu.
- Kartais ekrane gali pasirodyti raudonų, žalių arba mėlynų taškelių. Tai normalu.

Prisijungimas prie kompiuterio

- Šis monitorius palaiko Plug and Play* savaiminio įdiegimo funkciją.
- * Plug and Play: savaiminio įdiegimo funkcija leidžia prie kompiuterio pridėti įrenginį be jokių konfigūracijų ar rankiniu būdu įdiegiamų tvarkyklių.

HDMI jungtis

Perduoda skaitmeninius vaizdo ir garso signalus iš kompiuterio į monitorių.



DĖMESIO

- Naudojant DVI į HDMI / DP (DisplayPort) į HDMI kabelį galimos suderinamumo problemos.
- Naudokite sertifikuotą kabelį, ant kurio būtų HDMI logotipas. Jei nenaudosite sertifikuoto HDMI kabelio, ekranas gali nieko nerodyti arba gali įvykti ryšio klaida.
- Rekomenduojami HDMI kabelių tipai
 - Didelės spartos HDMI®/™ kabelis
 - Didelės spartos HDMI®/™ kabelis su ethernetu

DisplayPort ekrano prievado jungtis

Perduoda skaitmeninius vaizdo ir garso signalus iš kompiuterio į monitorių.



PASTABA

- Gali nebūti vaizdo ar garso išvesties, priklausomai nuo kompiuterio DP (DisplayPort) versijos.
- Jei naudojate „Mini DisplayPort“ išvesties grafikos plokštę, naudokite „Mini DP“ su DP („Mini DisplayPort“ su „DisplayPort“) jungiantį laidą arba jungtį, palaikančią „DisplayPort 1.4“. (Parduodama atskirai)

Prijungimas prie garso / vaizdo įrenginių

HDMI jungtis

Iš jūsų AV įrenginio HDMI į monitorių siunčia skaitmeninius vaizdo ir garso signalus.

! PASTABA

- Naudojant DVI į HDMI / DP (DisplayPort) į HDMI kabelį galimos suderinamumo problemos.
- Naudokite sertifikuotą kabelį, ant kurio būtų HDMI logotipas. Jei nenaudosite sertifikuoto HDMI kabelio, ekranas gali nieko nerodyti arba gali įvykti ryšio klaida.
- Rekomenduojami HDMI kabelių tipai
 - Didelės spartos HDMI®/TM kabelis
 - Didelės spartos HDMI®/TM kabelis su eternetu

Išorinių įrenginių prijungimas

Ausinių prijungimas

Ausinių prievadu išorinius įrenginius prijunkite prie monitoriaus.

! PASTABA

- Išoriniai įrenginiai yra parduodami atskirai.
- Jeigu naudojate ausines kampuotu kištukas, tai gali sukelti problemų prijungiant kitą išorinį įrenginį prie monitoriaus. Todėl rekomenduojam naudoti ausines su tiesus kištukas.



Kampuotas kištukas

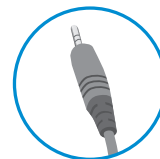

Tiesus kištukas
(rekomenduojama)

- Ausinių ir garsiakalbių funkcijos gali būti apribotos, priklausomai nuo kompiuterio ir išorinio įrenginio garso nustatymų.

Programinės įrangos atnaujinimas naudojant USB

(24GN600, 24GN600P, 24GN60T, 24GN60TP, 27GN600, 27GN600P)

- 1 Išmontuokite dangtį ar lakštą, kai naudojate USB prievadą (SERVICE ONLY).

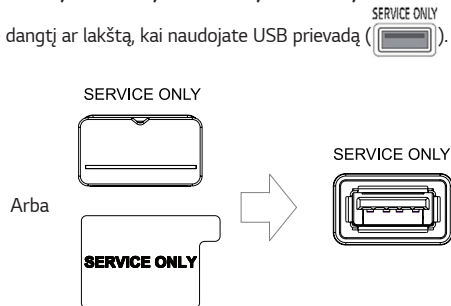

- 2 Kada monitoriaus ekranas veikia normaliai, įkiškite USB saugojimo įrenginį, kuriame yra atnaujinimo programinė įranga USB uostas (SERVICE ONLY).
- 3 Kada pasirodys programinės įrangos atnaujinimo pranešimas, pasirinkite OK pradėti naujovinti.
- 4 Tavo Monitorius automatiškai išsijungs ir vėl įsijungs baigus programinės įrangos atnaujinimą.

! PASTABA

- USB prievadą galima naudoti tik programinei įrangai atnaujinti.
- Naudokite tik tuos USB saugojimo įrenginius, suformatuoti naudojant FAT, FAT32 arba NTFS failų sistemą, kurią teikia „Windows“.
- USB saugojimo įrenginiai su įmontuota automatinio atpažinimo programa ar jų pačių vairuotojas gali neveikti.
- Kai kurie USB saugojimo įrenginiai gali neveikti arba veikti netinkamai.
- Neišjunkite monitoriaus arba naujinimo proceso metu pašalinkite saugojimo įrenginį.
- Atnaujinimo failas turėtų būti randasi LG_MNT aplanką pagrindiniame kataloge USB saugojimo įrenginys.
- Galite atsisiųsti atnaujinimo failą iš LGE Interneto svetainė. (Tai galima tik tam tikruose modeliuose.)

※ Išsamus vadovas, prašome kreiptis į LGE Interneto svetainė pateikiama kartu su atnaujinimo byla.



NAUDOTOJO NUSTATYMAI

Pagrindinio meniu aktyvavimas.

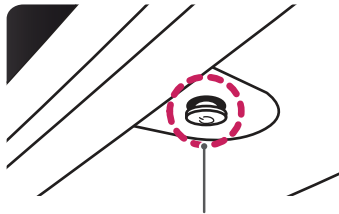
- 1 Paspauskite monitoriaus apačioje esantį valdymo mygtuką.
- 2 Valdymo mygtuką pastumkite į viršų / apačią (▲ / ▼) ir į kairę / dešinę (◀ / ▶), kad nustatytumėte parinktį.
- 3 Norėdami išeiti iš pagrindinio meniu dar kartą spustelėkite valdymo mygtuką.

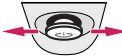

Valdymo mygtukas

Mygtukas	Meniu Būsena	Aprašymas
	Pagrindinis meniu išjungtas	Įjungiamas pagrindinis meniu.
	Pagrindinis meniu įjungtas	Išeinama iš pagrindinio meniu. (Palaikę nuspaustą mygtuką išjungsite monitorių: tokių būdu išjungti monitorių galite bet kuriuo metu, net kai yra įjungta OSD)
	◀ Pagrindinis meniu išjungtas	Pritaiko monitoriaus garsumo lygį.
	▶ Pagrindinis meniu įjungtas	Įeinama į Input (Įvestis) funkciją.
	▶ Pagrindinis meniu išjungtas	Pritaiko monitoriaus garsumo lygį.
	▶ Pagrindinis meniu įjungtas	Įveda Menu (Meniu) funkcijas.
	▲ Pagrindinis meniu išjungtas	Pritaiko monitoriaus ryškumą.
	▲ Pagrindinis meniu įjungtas	Išjungia monitorių.
	▼ Pagrindinis meniu išjungtas	Pritaiko monitoriaus ryškumą.
	▼ Pagrindinis meniu įjungtas	Įjungiamas Game Mode (Žaidimų režimas) funkcija.

Pagrindinio meniu funkcijos

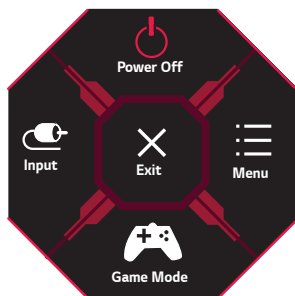

Pagrindinis meniu	Aprašymas
Input (Įvestis)	Nustatomas įvesties režimas.
Power Off (Maitinimo išjungimas)	Išjungia monitorių.
Menu (Meniu)	Konfigūruojami ekrano nustatymai.
Game Mode (Žaidimų režimas)	Nustatomas žaidimų režimas žaidimams.
Exit (Išeiti)	Išeinama iš pagrindinio meniu.

Naudotojo nustatymai

Meniu nustatymai

- 1 Norėdami peržiūrėti OSD meniu, paspauskite valdymo mygtuką monitoriaus apačioje ir įveskite meniu **Menu (Meniu)**.
- 2 Parinktis reguliuokite valdymo mygtuką spausdami į viršų / apačią / kairę / dešinę.
- 3 Norėdami grįžti į ankstesnį meniu arba nustatyti kitus meniu elementus, spustelėkite valdymo mygtuko ◀ piktogramą arba paspauskite (⌂).
- 4 Jei norite išeiti iš OSD meniu, spauskite valdymo mygtuko ◀ piktogramą, kol išeisite.



Game Mode (Žaidimų režimas)



Game Adjust (Žaidimo reguliavimas)



Picture Adjust (Vaizdo reguliavimas)



Input (Įvestis)



General (Bendra)



SDR „Game Mode“ (Žaidimų režimas) SDR (ne HDR) signalas.

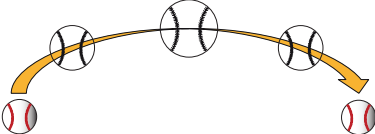
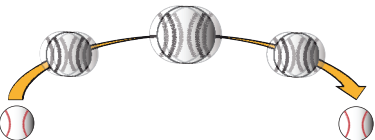

Menu (Meniu) > Game Mode (Žaidimų režimas)		Aprašymas
Game Mode (Žaidimų režimas)	Gamer 1 (1 žaidėjas)	Pasirinkę šį režimą vartotojai gali keisti elementus, įskaitant ir su žaidimu susijusias parinktis.
	Gamer 2 (2 žaidėjas)	Gamer 1 (1 žaidėjas) ir Gamer 2 (2 žaidėjas) vaizdo režimai leidžia išsaugoti du asmeniškai nustatytus rodyto nustatymus, įskaitant su žaidimu susijusias nustatymo parinktis.
	FPS	Šis režimas optimizuotas FPS (pirmojo asmens šaudyklės) žaidimams.
	RTS (Realiojo laiko strategijos)	Šis režimas optimizuotas RTS (realiojo laiko strategijos) žaidimams.
	Vivid (Ryškus)	Optimizuotas ekranas ryškioms spalvoms.
	Reader (Skaitymas)	Ekraną vaizdas optimizuojamas dokumentų peržiūrai. OSD meniu galite pašviesinti ekraną.
	HDR Effect (HDR efektas)	Optimizuoja ekraną aukštam dinaminiam intervalui.

HDR „Game Mode“ (Žaidimų režimas) signalas.

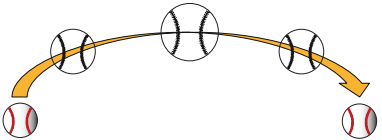
Menu (Meniu) > Game Mode (Žaidimų režimas)	Aprašymas	
Game Mode (Žaidimų režimas)	Gamer 1 (1 žaidėjas)	Pasirinkę šį režimą vartotojai gali keisti elementus, įskaitant ir su žaidimu susijusias parinktis.
	Gamer 2 (2 žaidėjas)	Gamer 1 (1 žaidėjas) ir Gamer 2 (2 žaidėjas) vaizdo režimai leidžia išsaugoti du asmeniškai nustatytus rodymo nustatymus, įskaitant su žaidimu susijusias nustatymo parinktis.
	FPS	Šis režimas optimizuotas FPS (pirmojo asmens šaudyklės) žaidimams. Tinka itin tamsiems FPS žaidimams.
	RTS	Šis režimas optimizuotas RTS (realiojo laiko strategijos) žaidimams.
	Vivid (Ryškus)	Optimizuotas ekranas ryškioms spalvoms.
	<p> PASTABA</p> <ul style="list-style-type: none"> • HDR turinys gali tinkamai neveikti, priklausomai nuo „Windows10 OS“ nustatymo. Prašome patikrinti HDR On (įjungimas) / Off (išjungimas) „Windows“ nustatymą. • Kai HDR funkcija įjungta, simboliai ar paveikslėlio kokybė gali būti netinkama remiantis grafinės plokštės veikimo parametrais. • Kai įjungta HDR funkcija, gali mirgėti ar traškėti ekranas, kai keičiama monitoriaus įvestis ar įjungiamas ar išjungiamas maitinimas „on“ (įjungti) / „off“ (išjungti) pagal grafinės plokštės veikimo parametrus. 	

Menu (Meniu) > Game Adjust (Žaidimo reguliavimas)		Aprašymas	
Game Adjust (Žaidimo reguliavimas)	1ms Motion Blur Reduction (tik 32GN600, 32GK60W)	On (Ijungta)	<p>Šiuo režimu sumažinamas judesio neryškumas greitai judančiuose vaizdo jrašuose. Norint maksimaliai išnaudoti šią funkciją, pasirinkite 2560 x 1440 @ 120Hz/144Hz/165Hz, prieš įjungdami 1ms Motion Blur Reduction (judesio neryškumo sumažinimas).</p>  <p>Ši funkcija prieinama šiuo vertikaliu dažniu. (120Hz,144Hz,165Hz)</p>
		Off (Išjungta)	<p>Išjungia 1ms Motion Blur Reduction (judesio neryškumo sumažinimas) režimą.</p> 
		<p>! PASTABA</p> <ul style="list-style-type: none"> Norint sumažinti judesio neryškumą, ryškumas sumažinamas galinės šviesos valdikliu. 1ms Motion Blur Reduction (judesio neryškumo sumažinimas) ir FreeSync ypatybių negalima naudoti tuo pačiu metu. Ši funkcija optimizuota žaidimams. Rekomenduojama išjungti, kai nesinaudojate žaidimo funkcijomis. 1ms Motion Blur Reduction (judesio neryškumo sumažinimas) veikimo metu gali prasidėti mirksėjimas. 	

<p>Game Adjust (Žaidimo reguliavimas)</p>	<p>Motion Blur Reduction (tik 24GN600, 24GN600P, 24GN60T, 24GN60TP, 27GN600, 27GN600P)</p>	<p>On (Jungta)</p>	<p>Šiuo režimu sumažinamas judesio neryškumas greitai judančiuose vaizdo įrašuose. Norint maksimaliai išnaudoti šią funkciją, pasirinkite 1920 x 1080 @ 120Hz/144Hz, prieš įjungdami Motion Blur Reduction.</p>  <p>Ši funkcija prieinama šiuo vertikaliu dažniu. (120Hz,144Hz)</p>
		<p>Off (Išjungta)</p>	<p>Išjungia Motion Blur Reduction režimą.</p> 
		<p>! PASTABA</p> <ul style="list-style-type: none"> • Norint sumažinti judesio neryškumą, ryškumas sumažinamas galinės šviesos valdikliu. • Motion Blur Reduction ir FreeSync ypatybių negalima naudoti tuo pačiu metu. • Ši funkcija optimizuota žaidimams. • Rekomenduojama išjungti, kai nesinaudojate žaidimo funkcijomis. • Motion Blur Reduction veikimo metu gali prasidėti mirksėjimas. 	

Game Adjust (Žaidimo reguliavimas)	FreeSync Premium (tik 32GN600, 32GK60W)	Užtikrinamas tolygus ir tikroviškas vaizdas sinchronizuojant vertikalią įvesties signalo dažnį su išvesties signalu.	
		 DĖMESIO <ul style="list-style-type: none"> • Palaikoma sąsaja: DisplayPort,HDMI. • Palaikoma grafinė korta: grafinė korta, palaikanti AMD FreeSync, - būtina. • Palaikoma versija: įsitikinkite, kad grafinė korta būtų atnaujinta naujausia tvarkykle. • Daugiau informacijos ir reikalavimų rasite AMD tinklapyje:http://www.amd.com/FreeSync. • Vienu metu negalima aktyvuoti FreeSync Premium ir 1ms Motion Blur Reduction funkcijų. 	
		On (Jungta)	FreeSync funkcija įjungta.
	Off (Išjungta)	Įveda FreeSync bruožas.	
Game Adjust (Žaidimo reguliavimas)	Adaptive-Sync (tik 27GN600, 27GN600P)	Užtikrinamas tolygus ir tikroviškas vaizdas sinchronizuojant vertikalią įvesties signalo dažnį su išvesties signalu.	
		 DĖMESIO <ul style="list-style-type: none"> • Nurodomas meniu pavadinimas, patvirtintas norint patekti į HDMI AMD FreeSync Tier vietoj vardo Adaptive-Sync. (FreeSync / FreeSync Premium / FreeSync Premium Pro) • Palaikoma sąsaja: DisplayPort (Adaptive-Sync), HDMI (FreeSync). • Palaikoma Grafikos kortelė: Grafikos kortelė kad parama NVIDIA's G-SYNC arba AMD's FreeSync yra būtina. • Palaikoma versija: įsitikinkite, kad grafinė korta būtų atnaujinta naujausia tvarkykle. • Dėl daugiau informacijos ir reikalavimus, nurodykite į NVIDIA Interneto svetainė (www.nvidia.com) ir AMD Interneto svetainė (www.amd.com). • Vienu metu negalima aktyvuoti Adaptive-Sync ir Motion Blur Reduction funkcijų. 	
		Extended (Išplėstinis)	Adaptive-Sync funkcija įjungta. (Aktyvuoti platesnį Adaptive-Sync(FreeSync) funkcijos dažnio intervalą nei bazinis režimas.)
		Basic (Bazinis)	Adaptive-Sync funkcija įjungta. (Aktyvuoti Adaptive-Sync(FreeSync) funkcijos bazinio dažnio intervalą.)
	Off (Išjungta)	Įveda Adaptive-Sync bruožas.	



Game Adjust (Žaidimo reguliavimas)	FreeSync Premium (tik 24GN600, 24GN600P, 24GN60T, 24GN60TP)	Užtikrinamas tolygus ir tikroviškas vaizdas sinchronizuojant vertikalų įvesties signalo dažnį su išvesties signalu.	
		 DĖMESIO <ul style="list-style-type: none"> • Palaikoma sąsaja: DisplayPort,HDMI. • Palaikoma grafinė korta: grafinė korta, palaikanti AMD FreeSync, - būtina. • Palaikoma versija: įsitikinkite, kad grafinė korta būtų atnaujinta naujausia tvarkykle. • Daugiau informacijos ir reikalavimų rasite AMD tinklapyje:http://www.amd.com/FreeSync. • Vienu metu negalima aktyvuoti FreeSync Premium ir Motion Blur Reduction funkcijų. 	
		Extended (Išplėstinis)	FreeSync Premium funkcija įjungta. (Aktyvuoti platesnį FreeSync funkcijos dažnio intervalą nei bazinis režimas.)
		Basic (Bazinis)	FreeSync Premium funkcija įjungta. (Aktyvuoti FreeSync funkcijos bazinio dažnio intervalą.)
	Off (Išjungta)	Įveda FreeSync Premium bruožas.	
Black Stabilizer (Juodos spalvos stabilizavimas)	Galite valdyti juodos spalvos kontrastą, kad geriau matytumėte tamsias scenas. Tamsiame žaidimo ekrane galite lengvai atskirti objektus.		

Game Adjust (Žaidimo reguliavimas)	Response Time (Reakcijos laikas)	Remiantis ekrano greičiu, nustatomas rodomo vaizdo reakcijos laikas. Įprastoje aplinkoje rekomenduojama nustatyti Fast (Greitas). Jei vaizdas keičiasi greitai, rekomenduojama nustatyti Faster (Greičiau). Pasirinkę Greitesnis Režimas , Judesio Suliejimas gali vykti priklausomai nuo turinio.	
		Faster (Greičiau)	Reakcijos laikas nustatomas į Faster (Greičiau).
		Fast (Greitas)	Reakcijos laikas nustatomas į Fast (Greitas).
		Normal (Standartinis)	Reakcijos laikas nustatomas į Normal (Standartinis).
		Off (Išjungta)	Nenaudoja laiko reakcijos gerinimo funkcijos.
	Cross Hair (Taikiny)	Taikiny rodo žymę ekrano centre, skirtą šaudymo pirmu asmeniu (FPS) žaidimams. Naudotojai gali rinktis jų žaidimo aplinką atitinkantį taikinį iš keturių skirtingų taikinių. • Kai monitorius išjungtas arba veikia energijos taupymo režimu, Cross Hair (Taikinio) funkcija automatiškai išsijungia.	
	Game Reset (Žaidimo atstatymas)	Do you want to reset your Game settings?	
		No (Ne)	Atšaukia pasirinkimą.
		Yes (Taip)	Grįžta į numatytuosius nustatymus.

Menu (Meniu) > Picture Adjust (Vaizdo reguliavimas)		Aprašymas		
Picture Adjust (Vaizdo reguliavimas)	Brightness (Ryškumas)	Reguliuoja ekrano ryškumą.		
	Contrast (Kontrastas)	Reguliuoja ekrano kontrastą.		
	Sharpness (Aiškumas)	Reguliuojamas ekrano aiškumas.		
	Gamma (Gama)	Mode 1 (1 režimas), Mode 2 (2 režimas), Mode 3 (3 režimas)	Kuo aukštesnė gamos vertė, tuo tamsesnis vaizdas. Kuo mažesnė gamos vertė, tuo vaizdas šviesesnis.	
		Mode 4 (4 režimas)	Jeigu nereikia reguliuoti gama nustatymų, pasirinkite Mode 4 (4 režimas).	
	Color Temp (Spalvų temp.)	Custom (Individualus nustatymas)	Vartotojas gali reguliuoti raudoną, žalią arba mėlyną spalvą pagal poreikį.	
		Warm (Šilta)	Nustato rausvo tono ekrano spalvas.	
		Medium (Vidutinis)	Nustato ekrano spalvą tarp raudono ir mėlyno tono.	
		Cool (Vėsi)	Nustato mėlso tono ekrano spalvas.	
		Manual	Vartotojas gali nustatyti spalvos temperatūrą.	
	R/G/B	Galite pakeisti vaizdo spalvas naudodami Red (Raudona), Green (Žalia) ir Blue (Mėlyna) spalvas.		
	Six Color (Šešios spalvos)	Galima keisti spalvas pagal kliento reikalavimus keičiant šešių spalvų sodrumą ir išsaugant nustatymus.		
		Hue (Atspalvis)	Reguliuojamas ekrano tonas.	
	Black Level (Juodos spalvos sodrumas)	Saturation (Sodrumas) Reguliuojamas ekrano spalvų grynys. Kuo mažesnė vertė, tuo mažiau sodrios ir ryškesnės spalvos. Kuo aukštesnė vertė, tuo sodresnės ir tamsesnės spalvos.		
		Nustatomas perėjimo lygis (tik HDMI). • Perėjimas: tai nuoroda vaizdo signalui, nurodanti tamsiausia spalvą, kokią gali rodyti monitorius.		
High (Aukštas)		Palaiko esamą ekrano kontrastą.		
	Low (Žemas)	Sumažinamas juodos spalvos kiekis ir padidinamas baltos spalvos kiekis dabartiniame ekrano kontrasto santykiyje.		

Picture Adjust (Vaizdo reguliavimas)	DFC	On (Įjungta)	Automatiškai pagal ekraną reguliuojamas šviesumas.
		Off (Išjungta)	Išjungžiama DFC funkcija.
	Picture Reset (Vaizdo atstatymas)	Do you want to reset your picture settings? (Ar norite atstatyti vaizdo nustatymus?)	
		No (Ne)	Atšaukia pasirinkimą.
		Yes (Taip)	Grįžta į numatytuosius nustatymus.

Menu (Meniu) > Input (Įvestis)		Aprašymas		
Input (Įvestis)	Input List (Įvesčių sąrašas)	Parenkamas įvesties režimas.		
	Aspect Ratio (Vaizdo formatas)	Reguliuojamas ekrano vaizdo formatas.		
		Full Wide (Visas plotis)	Vaizdo įrašai rodomi plačiame ekrane, nepriklausomai nuo vaizdo įrašų signalo įvesties.	
		Original (Originalus)	Rodo vaizdą pagal įvesties vaizdo signalo vaizdo formatą.	
	 PASTABA		<ul style="list-style-type: none"> • Jei yra parinkta rekomenduojama skiriamoji gėba, ekranas, pasirinkus parinktį „Full Wide (Visas plotis)“ ar „Original (Originalus)“ gali atrodyti vienodai. (1920 x 1080) 	
	Auto Input Switch	Kai automatinis įvesties jungiklis nustatytas „ On “ (Įjungta) režimu, monitorius automatiškai perjungiamas nauja įvestimi, kai prijungiama.		
		On (Įjungta)	Aktyvuoja Auto Input Switch .	
		Off (Išjungta)	Išjungia Auto Input Switch .	

Menu (Meniu) > General (Bendra)		Aprašymas	
General (Bendra)	Language (Kalba)	Meniu ekrane nustato norimą kalbą.	
	SMART ENERGY SAVING	High (Aukštas)	Didelio efektyvumo SMART ENERGY SAVING funkcija taupo energiją.
		Low (Žemas)	Mažo efektyvumo SMART ENERGY SAVING funkcija taupo energiją.
		Off (Išjungta)	Išjungiamą SMART ENERGY SAVING funkcija.
		 PASTABA <ul style="list-style-type: none"> Energijos taupymo duomenų vertė gali skirtis, priklausomai nuo plokščių ir plokščių tiekėjų. Jei pasirinkta SMART ENERGY SAVING parinktis High (Didelis) arba Low (Mažas), monitoriaus skaitis tampa mažesnis ar didesnis priklausomai nuo šaltinio. 	
	Power LED (Maitinimo LED)	On (Įjungta)	Maitinimo LED automatiškai įjungiamas.
		Off (Išjungta)	Maitinimo LED išjungiamas.
	Automatic Standby (Automatinis budėjimas)	Funkcija, kuri ekrane neatliekant jokių veiksmų tam tikrą laiką, monitorių išjungia automatiškai. Galite nustatyti laikmačio automatinio išjungimo funkciją. (8H , 6H , 4H ar Off (Išjungta))	
	HDMI Compatibility Mode	„HDMI Compatibility Mode“ (HDMI suderinimo režimas) ypatybė gali atpažinti pasenusią įrangą, kuri nepalaiko HDMI 2.0.	
		On (Įjungta)	Aktyvuoja HDMI Compatibility Mode (HDMI suderinimo režimas).
Off (Išjungta)		Išjungia HDMI Compatibility Mode (HDMI suderinimo režimas).	
 PASTABA <ul style="list-style-type: none"> Jei prijungtasis įtaisas nepalaiko HDMI Compatibility Mode (HDMI suderinimo režimas) ekranas ar garsas gali tinkamai neveikti. Kai kurios senesnių versijų grafikos kortelės nepalaiko HDMI 2.0, bet galite pasirinkti HDMI 2.0 skiriamąją gebą lango valdymo pulte. Todėl ekranas gali rodyti nenormaliai. 			
DisplayPort Version (DisplayPort versija)	Please set the DisplayPort version to match the version of the connected external device (1.4, 1.2 and 1.1). If you want to use the HDR, select the DP version to 1.4.		

General (Bendra)	Buzzer (Zirzeklis)	Ši ypatybė leidžia jums nustatyti iš Buzzer, kai įjungiamas jūsų monitoriaus maitinimas on,	
		On (Įjungta)	Monitoriuje įjungiamas Buzzer (Zirzeklis).
		Off (Išjungta)	Monitoriuje išjungiamas Buzzer (Zirzeklis).
	OSD Lock (OSD užraktas)	Ši funkcija išjungia meniu konfigūravimo ir reguliavimo funkcijas.	
		On (Įjungta)	Įjungiamas OSD Lock (OSD užraktas).
		Off (Išjungta)	Išjungiamas OSD Lock (OSD užraktas).
		 PASTABA <ul style="list-style-type: none"> Išjungiamos visos funkcijos, išskyrus Brightness (Ryškumas), Contrast (Kontrastas) parinktyje Picture Adjust (Vaizdo reguliavimas), Input (Įvestis), OSD Lock (OSD užraktas) ir Information (Informacija) parinktyje General (Bendra). 	
	Information (Informacija)	Monitorius pateikia šią informaciją: Total Power On Time (bendrasis maitinimo įjungimo laikas), Resolution (skiriamoji galia).	
	Reset to Initial Settings	Do you want to reset your settings?	
		No (Ne)	Atšaukia pasirinkimą.
Yes (Taip)		Grįžta į numatytuosius nustatymus.	

TRIKDŽIŲ ŠALINIMAS

Ekrane nieko nerodoma.	
Ar monitoriaus maitinimo laidas yra įjungtas?	<ul style="list-style-type: none"> Patikrinkite, ar maitinimo laidas yra tinkamai įjungtas į elektros lizdą.
Ar maitinimo LED dega?	<ul style="list-style-type: none"> Patikrinkite maitinimo laido jungtį ir paspauskite maitinimo mygtuką.
Ar yra įjungtas maitinimas ir maitinimo LED šviečia baltai?	<ul style="list-style-type: none"> Patikrinkite, ar prijungta įvestis įjungta (Menu (Meniu) > Input (Įvestis)).
Ar mirksi maitinimo LED?	<ul style="list-style-type: none"> Jei monitorius veikia miego režimu, pajudinkite pelę arba paspauskite bet kurį klaviatūros klavišą, kad įjungtumėte ekraną. Patikrinkite, ar kompiuteris yra įjungtas.
Ar rodoma žinutė The screen is not currently set to the recommended resolution. If you have no video or the screen flickers, see the troubleshooting guide in the product owner's manual. (Šiuo metu nenusatyta rekomenduojama ekrano rezoliucija. Jei nematote vaizdo įrašo arba ekranas mirga, žr. trikčių šalinimo vadovą produkto naudotojo vadove.)?	<ul style="list-style-type: none"> Ši problema pasireiškia, jei kompiuterio (vaizdo plokštės) siunčiami signalai nepatenka į rekomenduojamą horizontalų arba vertikalų monitoriaus dažnio diapazoną. Perskaitykite šio vartotojo vadovo Gaminio specifikacijos skyrių ir nustatykite atitinkamą dažnį.
Ar vis dar rodomas pranešimas No Signal (Nėra signalo) ?	<ul style="list-style-type: none"> Pranešimas rodomas, kaip tarp kompiuterio ir monitoriaus nėra signalo kabelio arba jis yra atjungtas. Patikrinkite kabelį ir iš naujo jį prijunkite.
Ar įdiegėte ekrano tvarkyklę?	<ul style="list-style-type: none"> Įsitikinkite, kad siunčiatės monitoriaus tvarkyklę iš mūsų tinklapio: http://www.lg.com. Įsitikinkite, kad vaizdo plokštė palaiko Plug and Play (Savaiminis įdiegimas) funkciją.

Kai kurios funkcijos yra išjungtos.	
Ar paspaudę Menu (Meniu) mygtuką negalite pasirinkti kai kurių funkcijų?	<ul style="list-style-type: none"> OSD yra užrakintas. Eikite į Menu (Meniu) > General (Bendra) ir nustatykite parinktį OSD Lock (OSD užraktas) į padėtį Off (Išjungta).

Vaizdas toliau bus rodomas ekrane.	
Ar vaizdas lieka užstrigęs, net jei monitorių išjungiate?	<ul style="list-style-type: none"> • Jei ekrane ilgą laiką rodomas vienas vaizdas, galima sugadinti monitorių ir vaizdas bus užlaikomas. • Naudokite ekrano užsklandą, kad prailgintumėte monitoriaus veikimo laiką.

Ekrane rodomas vaizdas yra nestabilus ir juda. / Monitoriuje rodomi vaizdai palieka šešėlių atspindžius.	
Ar pasirinkote rekomenduojamą skiriamąją gebą?	<ul style="list-style-type: none"> • Jei pasirinkta HDMI 1080i 60 / 50 Hz skiriamoji geba (persidengianti), ekranas gali mirksėti. Skiriamąją gebą pakeiskite į 1080p arba į rekomenduojamą gebą.



PASTABA

- Vertikalus dažnis: tam, kad būtų rodomas vaizdas, ekranas turi būti atnaujinamas daugybę kartų per sekundę, kaip fluorescentinė lempa. Per sekundę atnaujinamo ekrano skaičius vaidinamas vertikaliu dažniu, arba atnaujinimo sparta ir išreiškiama Hz.
- Horizontalus dažnis: laikas, kurio reikia parodyti vieną horizontalią liniją, vadinamas horizontaliu ciklu. Jei 1 yra padalinamas horizontaliu intervalu, rezultatas – per sekundę rodomų horizontalių linijų skaičius. Šis skaičius tai horizontalusis dažnis, kuris yra išreiškiamas kHz.
- Patikrinkite, ar vaizdo plokštės skiriamoji geba arba dažnis atitinka leidžiamą monitoriaus diapazoną ir nustatykite rekomenduojamą (optimalią) skiriamąją gebą Windows pasirinkę **Valdymo skydas > Ekranas > Menu (Meniu)**. (Nustatymas gali skirti priklausomai nuo naudojamos operacinės sistemos.)
- Jei rekomenduojama (optimali) vaizdo plokštės skiriamoji geba nebus nustatyta, tekstas gali susiliesti, ekranas gali būti pritemęs, vaizdas ekrane gali būti nukirstas arba netinkamai sulgyjuotas.
- Nustatymo metodai gali skirtis priklausomai nuo kompiuterio ar operacinės sistemos, todėl kai kurios skiriamosios gebos gali neveikti, priklausomai nuo vaizdo plokštės veikimo. Tokiu atveju kreipkitės pagalbos į kompiuterio ar vaizdo plokštės gamintoją.
- Kai kurios vaizdo plokštės gali nepalaikyti 1920 x 1080 skiriamosios gebos. Jei skiriamoji geba negali būti rodoma, susisiekite su savo vaizdo plokštės gamintoju.

Ekranų spalvos nenormalios.	
Ar ekranų spalvos atrodo išblukusios (16 spalvų)?	<ul style="list-style-type: none"> Nustatykite 24 bitų spalvas (tikrąsias spalvas) arba aukštesnį nustatymą. Naudojant Windows, eikite į Valdymo skydas > Ekranas > Menu (Meniu) > Spalvų kokybė. (Nustatymas gali skirti priklausomai nuo naudojamos operacinės sistemos.)
Ar ekranų spalvos yra nepastovios, ar rodomas nespaltotas vaizdas?	<ul style="list-style-type: none"> Patikrinkite ar tinkamai prijungtas signalo kabelis. Iš naujo prijunkite laidą arba pakartotinai įstatykite kompiuterio vaizdo plokštę.
Ar ekrane matomos dėmės?	<ul style="list-style-type: none"> Naudojant monitorių ekrane gali atsirasti keistų dėmių (raudonų, žalių, mėlynų, baltų ar juodų). Tai normalu LCD ekranams. Tai nėra gedimas ir nėra susiję su monitoriaus veikimu.

Iš ausinių prievado nesklinda garsas.	
Ar naudojant DP (DisplayPort) ar HDMI įvestį vaizdai rodomi be garso?	<ul style="list-style-type: none"> Įsitikinkite, kad ausinių prievado jungtys yra tinkamai pagamintos. Pamėginkite padidinti garsumą valdymo mygtuku. Nustatykite kompiuterio garso išvestį į naudojamą monitorių: būdami Microsoft Windows pasirinkite Valdymo skydas > Aparatinė įranga ir garsas > Garsas > Nustatykite monitorių kaip numatytąjį įrenginį. (Nustatymas gali skirti priklausomai nuo naudojamos operacinės sistemos.)

GAMINIO SPECIFIKACIJOS

24GN600 24GN600P 24GN60T 24GN60TP

LCD ekranas	Spalvų sodrumas	Palaikomos 8 bitų / 10 bitų spalvos.
Skiriamoji geba	Maks. skiriamoji geba	1920 x 1080 esant 144 Hz
	Rekomenduojama skiriamoji geba	1920 x 1080 esant 144 Hz
Energijos šaltiniai	Galios vertinimas	19 V --- 2,0 A
	Energijos sąnaudos (įprastos)	Įjungta: 32 W įpr. (Pristatymo būklė)* Miego režimu (Budėjimo režimas): ≤ 0,5 W ** Išjungimo režimas: ≤ 0,3 W
AC / DC adapteris	<p>Tipas ADS-45SN-19-3 19040G, kurį pagamino SHENZHEN HONOR ELECTRONIC'as</p> <p>Arba tipas ADS-45SQ-19-3 19040E, kurį pagamino SHENZHEN HONOR ELECTRONIC'as</p> <p>Arba tipas ADS-45FSQ-19 19040EPG-1, kurį pagamino SHENZHEN HONOR ELECTRONIC'as</p> <p>Arba tipas ADS-45FSQ-19 19040EPK-1, kurį pagamino SHENZHEN HONOR ELECTRONIC'as</p> <p>Arba tipas ADS-45FSQ-19 19040EPCU-1, kurį pagamino SHENZHEN HONOR ELECTRONIC'as</p> <p>Arba tipas ADS-45FSQ-19 19040EPBR-1, kurį pagamino SHENZHEN HONOR ELECTRONIC'as</p> <p>Arba tipas LCAP21C, kurį pagamino LIEN CHANG ELECTRONIC ENTERPRISE'as</p> <p>Arba tipas LCAP26B-E, kurį pagamino LIEN CHANG ELECTRONIC ENTERPRISE'as</p> <p>Arba tipas LCAP26B-A, kurį pagamino LIEN CHANG ELECTRONIC ENTERPRISE'as</p> <p>Arba tipas AD10530LF, kurį pagamino PI Electronics (H.K.) Ltd.'as</p> <p>Arba tipas AD2137S20, kurį pagamino PI Electronics (H.K.) Ltd.'as</p> <p>Arba tipas AD2137620, kurį pagamino PI Electronics (H.K.) Ltd.'as</p> <p>Išvestis: 19 V --- 2,1 A</p>	

Aplinkos sąlygos	Veikimo sąlygos	Temperatūra:	nuo 0 °C iki 40 °C;
		Drėgmė:	Mažesnė nei 80 proc.
	Sandėliavimo sąlygos	Temperatūra:	nuo -20 °C iki 60 °C;
		Drėgmė:	Mažesnė nei 85 proc.
Matmenys	Monitoriaus dydis (plotis x aukštis x gylis)		
	Su stovu	540,8 x 408,9 x 180,5 (mm)	
	Be stovo	540,8 x 323,8 x 42,8 (mm)	
Svoris (be pakuotės)	Su stovu	4,0 kg	
	Be stovo	3,5 kg	

Specifikacijos gali būti keičiamos be išankstinio pranešimo.

Simbolis ~ reiškia kintamąją srovę, o simbolis --- reiškia nuolatinę srovę.

Energijos sąnaudų lygis gali skirtis priklausomai nuo veikimo sąlygų ir monitoriaus nustatymų.

* „On“ (Jungta) režimo elektros energijos suvartojimas matuojamas pagal LGE testavimo standarto reikalavimus (visapusiškai baltos spalvos, maksimali skiriamoji geba).

** Monitorius pereis į Užmigimo Režimą po kelių minučių (maks. 5 minučių).

GAMINIO SPECIFIKACIJOS

27GN600 27GN600P

LCD ekranas	Spalvų sodrumas	Palaikomos 8 bitų / 10 bitų spalvos.
Skiriamoji geba	Maks. skiriamoji geba	1920 x 1080 esant 144 Hz
	Rekomenduojama skiriamoji geba	1920 x 1080 esant 144 Hz
Energijos šaltiniai	Galios vertinimas	19 V --- 2,4 A Arba 19 V --- 2,0 A
	Energijos sąnaudos (įprastos)	Įjungta: 43 W įpr. (Pristatymo būklė)* Miego režimu (Budėjimo režimas): ≤ 0,5 W ** Išjungimo režimas: ≤ 0,3 W
AC / DC adapteris	Tipas DA-48F19, kurį pagamino Asian Power Devices Inc.'as Arba tipas ADS-48FSK-19 19048EPCU-1, kurį pagamino SHENZHEN HONOR ELECTRONIC'as Arba tipas ADS-48FSK-19 19048EPK-1, kurį pagamino SHENZHEN HONOR ELECTRONIC'as Arba tipas ADS-48FSK-19 19048EPG-1, kurį pagamino SHENZHEN HONOR ELECTRONIC'as Arba tipas MS-Z2530R190-048M0-E, kurį pagamino MOSO POWER SUPPLY TECHNOLOGY CO LTD'as Arba tipas MS-V2530R190-048L0-DE, kurį pagamino MOSO POWER SUPPLY TECHNOLOGY CO LTD'as Arba tipas MS-V2530R190-048L0-KR, kurį pagamino MOSO POWER SUPPLY TECHNOLOGY CO LTD'as Arba tipas MS-V2530R190-048L0-US, kurį pagamino MOSO POWER SUPPLY TECHNOLOGY CO LTD'as Išvestis: 19 V --- 2,53 A	
	Tipas ADS-45SN-19-3 19040G, kurį pagamino SHENZHEN HONOR ELECTRONIC'as Arba tipas ADS-45SQ-19-3 19040E, kurį pagamino SHENZHEN HONOR ELECTRONIC'as Arba tipas ADS-45FSQ-19 19040EPG-1, kurį pagamino SHENZHEN HONOR ELECTRONIC'as Arba tipas ADS-45FSQ-19 19040EPK-1, kurį pagamino SHENZHEN HONOR ELECTRONIC'as Arba tipas ADS-45FSQ-19 19040EPCU-1, kurį pagamino SHENZHEN HONOR ELECTRONIC'as Arba tipas ADS-45FSQ-19 19040EPBR-1, kurį pagamino SHENZHEN HONOR ELECTRONIC'as Arba tipas AD10530LF, kurį pagamino PI Electronics (H.K.) Ltd.'as Arba tipas AD2137S20, kurį pagamino PI Electronics (H.K.) Ltd.'as Arba tipas AD2137620, kurį pagamino PI Electronics (H.K.) Ltd.'as Išvestis: 19 V --- 2,1 A	

Aplinkos sąlygos	Veikimo sąlygos	Temperatūra:	nuo 0 °C iki 40 °C;
		Drėgmė:	Mažesnė nei 80 proc.
	Sandėliavimo sąlygos	Temperatūra:	nuo -20 °C iki 60 °C;
		Drėgmė:	Mažesnė nei 85 proc.
Matmenys	Monitoriaus dydis (plotis x aukštis x gylis)		
	Su stovu	614,2 x 454,2 x 224,8 (mm)	
	Be stovo	614,2 x 364,8 x 51,7 (mm)	
Svoris (be pakuotės)	Su stovu	5,8 kg	
	Be stovo	5,1 kg	

Specifikacijos gali būti keičiamos be išankstinio pranešimo.

Simbolis ~ reiškia kintamąją srovę, o simbolis --- reiškia nuolatinę srovę.

Energijos sąnaudų lygis gali skirtis priklausomai nuo veikimo sąlygų ir monitoriaus nustatymų.

* „On“ (Jungta) režimo elektros energijos suvartojimas matuojamas pagal LGE testavimo standarto reikalavimus (visapusiškai baltos spalvos, maksimali skiriamoji geba).

** Monitorius pereis į Užmigimo Režimą po kelių minučių (maks. 5 minučių).

GAMINIO SPECIFIKACIJOS

32GN600 32GK60W

LCD ekranas	Spalvų sodrumas	Palaikomos 8 bitų / 10 bitų spalvos.
Skiriamoji geba	Maks. skiriamoji geba	2560 x 1440 esant 144 Hz (HDMI) 2560 x 1440 esant 165 Hz (DP)
	Rekomenduojama skiriamoji geba	2560 x 1440 esant 120 Hz
Energijos šaltiniai	Galios vertinimas	19 V --- 3,3 A
	Energijos sąnaudos (įprastos)	Įjungta: 60 W įpr. (Pristatymo būklė)* Miego režimu (Budėjimo režimas): ≤ 0,5 W ** Išjungimo režimas: ≤ 0,3 W
AC / DC adapteris	Tipas DA-65G19, kurį pagamino Asian Power Devices Inc.'as Arba tipas LCAP39, kurį pagamino LIEN CHANG ELECTRONIC ENTERPRISE'as Arba tipas ADS-65FAI-19 19065EPG-1, kurį pagamino SHENZHEN HONOR ELECTRONIC'as Arba tipas ADS-65FAI-19 19065EPK-1, kurį pagamino SHENZHEN HONOR ELECTRONIC'as Arba tipas ADS-65FAI-19 19065EPCU-1, kurį pagamino SHENZHEN HONOR ELECTRONIC'as Arba tipas ADS-65AI-19-3 19065E, kurį pagamino SHENZHEN HONOR ELECTRONIC'as Arba tipas MS-V3420R190-065L0-DE, kurį pagamino MOSO POWER Supply Technology CO LTD'as Arba tipas MS-V3420R190-065L0-KR, kurį pagamino MOSO POWER Supply Technology CO LTD'as Arba tipas MS-V3420R190-065L0-US, kurį pagamino MOSO POWER Supply Technology CO LTD'as Išvestis: 19 V --- 3,42 A	

Aplinkos sąlygos	Veikimo sąlygos	Temperatūra:	nuo 0 °C iki 40 °C;
		Drėgmė:	Mažesnė nei 80 proc.
	Sandėliavimo sąlygos	Temperatūra:	nuo -20 °C iki 60 °C;
		Drėgmė:	Mažesnė nei 85 proc.
Matmenys	Monitoriaus dydis (plotis x aukštis x gylis)		
	Su stovu	714,7 x 515,1 x 224,8 (mm)	
	Be stovo	714,7 x 428 x 77,5 (mm)	
Svoris (be pakuotės)	Su stovu	5,9 kg	
	Be stovo	5,2 kg	

Specifikacijos gali būti keičiamos be išankstinio pranešimo.

Simbolis ~ reiškia kintamąją srovę, o simbolis --- reiškia nuolatinę srovę.

Energijos sąnaudų lygis gali skirtis priklausomai nuo veikimo sąlygų ir monitoriaus nustatymų.

* „On“ (Jungta) režimo elektros energijos suvartojimas matuojamas pagal LGE testavimo standarto reikalavimus (visapusiškai baltos spalvos, maksimali skiriamoji geba).

** Monitorius pereis į Užmigimo Režimą po kelių minučių (maks. 5 minučių).

Gamyklinis palaikymo režimas

(Iš anksto nustatytas režimas, HDMI/ DisplayPort PC)

24GN600 24GN600P 24GN60T 24GN60TP

Iš anksto nustatytas režimas	Horizontalusis dažnis (kHz)	Vertikalusis dažnis (Hz)	Poliškumas (H / V)	Pastabos
640 x 480	31,469	59,94	-/-	
800 x 600	76,302	120	+/-	
800 x 600	37,879	60,317	+/+	
1024 x 768	97,551	120	+/-	
1024 x 768	48,363	60,0	-/-	
1280 x 720	45	60	+/+	DisplayPort
1920 x 1080	67,5	60	+/+	
1920 x 1080	84,36	74,99	+/+	
1920 x 1080	137,26	119,98 (120)	+/+	
1920 x 1080	168,46	143,98	+/-	

27GN600 27GN600P

Iš anksto nustatytas režimas	Horizontalusis dažnis (kHz)	Vertikalusis dažnis (Hz)	Poliškumas (H / V)	Pastabos
640 x 480	31,469	59,94	-/-	
1920 x 1080	67,5	60	+/+	
1920 x 1080	137,26	119,98	+/+	
1920 x 1080	168,46	143,98	+/+	

32GN600 32GK60W

Iš anksto nustatytas režimas	Horizontalusis dažnis (kHz)	Vertikalusis dažnis (Hz)	Poliškumas (H / V)	Pastabos
640 x 480	31,469	59,94	-/-	
800 x 600	37,879	60,317	+/+	
1024 x 768	48,363	60	-/-	
1920 x 1080	67,5	60	+/+	
2560 x 1440	88,79	59,95	+/-	
2560 x 1440	111,86	74,97	+/-	HDMI
2560 x 1440	183	120	+/+	
2560 x 1440	219,21	143,93	+/-	HDMI
2560 x 1440	222,15	143,97	+/-	DisplayPort
2560 x 1440	249,74	164,96	+/-	DisplayPort

Jei naudosite nepalaikomo dažnio įvesties laiką, galite patirti atsako greičio ar vaizdo kokybės trikdžius.

HDMI sinchronizavimas (vaizdas)

24GN600 24GN600P 24GN60T 24GN60TP 32GN600 32GK60W

Iš anksto nustatytas režimas	Horizontalusis dažnis (kHz)	Vertikalusis dažnis (Hz)	Pastabos
480P	31,5	60	
720P	45	60	
1080P	67,5	60	
1080P	135	120	HDMI Compatibility Mode: Off
2160P	135	60	HDMI Compatibility Mode: Off

27GN600 27GN600P

Iš anksto nustatytas režimas	Horizontalusis dažnis (kHz)	Vertikalusis dažnis (Hz)	Pastabos
480P	31,5	60	
576P	31,25	50	
720P	37,5	50	
720P	45	60	
1080P	56,25	50	
1080P	67,5	60	
1080P	135	120	HDMI Compatibility Mode: Off
2160P	54	24	HDMI Compatibility Mode: Off
2160P	56,25	25	HDMI Compatibility Mode: Off
2160P	67,5	30	HDMI Compatibility Mode: Off
2160P	112,5	50	HDMI Compatibility Mode: Off
2160P	135	60	HDMI Compatibility Mode: Off

Maitinimo LED

Režimas	LED spalva
Ijungta	Raudona (kelias sekundes)
Miego režimu (Budėjimo režimas)	Išjungta
Išjungimo režimas	Išjungta



Gaminio modelis ir serijos numeris pateiktas gale ir vienoje gaminio pusėje.
Užsirašykite juos toliau, jei jums reikės bet kokios paslaugos.

Modelis _____

Serijos nr. _____