



Digitalize o código QR
para ler o manual.



MANUAL DO UTILIZADOR

MÁQUINA DE LAVAR ROUPA



Antes de iniciar a instalação, leia cuidadosamente as instruções. Esta ação simplificará a instalação e garantirá que o produto é instalado de forma correta e segura. Após a instalação, guarde estas instruções num local próximo ao produto para consulta futura.

PORTUGUÊS

F4X7009T**



MFL72076880
Rev.01_052125

www.lg.com

Copyright © 2024-2025 LG Electronics. Todos os direitos reservados.

ÍNDICE

Este manual pode incluir imagens ou conteúdos que não correspondem ao modelo comprado.

Este manual está sujeito a revisão por parte do fabricante.

PROTEGER O AMBIENTE

Indicações ambientais e de poupança	3
---	---

INSTRUÇÕES DE SEGURANÇA

LEIA TODAS AS INSTRUÇÕES ANTES DE UTILIZAR	6
AVISO	6

INSTALAÇÃO

Peças e especificações	12
Requisitos do local de instalação	15
Retirar o equipamento da embalagem	16
Nivelar o equipamento	17
Ligar o tubo de alimentação de água	19
Instalar o tubo de drenagem	20

FUNCIONAMENTO

Síntese do funcionamento	22
Painel de controlo	24
Preparar a carga de lavagem	27
Adicionar detergentes e amaciadores de roupa	28
Tabela de programas	31
Opções e funções extra	38

FUNÇÕES SMART

Aplicação LG ThinQ	42
Smart Diagnosis	45

MANUTENÇÃO

Limpar após cada lavagem	46
Limpar o equipamento periodicamente	46

RESOLUÇÃO DE PROBLEMAS

Antes de entrar em contacto com a assistência	50
---	----

PROTEGER O AMBIENTE

Indicações ambientais e de poupança

Consumo energético e de água

- O consumo de água e de energia pode ser afetado pelo peso da carga. Para tirar o melhor proveito possível do seu equipamento, carregue-o com a quantidade máxima de roupa seca correspondente ao programa em questão.
- Carregar a máquina uniformemente até à capacidade indicada pelo fabricante para cada respetivo programa, contribuirá para poupar energia e água.
- Os programas mais eficientes em termos de consumo de energia são, geralmente, os que funcionam a temperaturas mais baixas e durante mais tempo.
- O ruído e a humidade restante são influenciados pela velocidade de centrifugação: quanto maior for a velocidade de centrifugação na fase de centrifugação, maior será o ruído e menor será a humidade restante.
- Para lavar menores quantidades de roupa, o sistema de reconhecimento automático da carga irá ajudar a reduzir a quantidade de água e energia utilizada.
- Use o programa rápido para cargas pequenas e levemente sujas, de forma a poupar água e eletricidade.
- Os detergentes de roupa para água fria podem ser igualmente eficazes a baixas temperaturas (cerca de 20 °C). A utilização de configurações de 20 °C irá consumir menos energia do que temperaturas de 30 °C ou superiores.

Detergente

- O detergente deve ser escolhido de acordo com o tipo, cor e sujidade do tecido e a temperatura de lavagem. Deve ser utilizado de acordo com as instruções do fabricante do detergente. Apenas utilize detergentes adequados a máquinas de lavar roupa do tipo tambor (carga frontal).

- Utilize menos detergente com cargas mais pequenas.

Selecionar opções e funções extra

- Selecione a temperatura da água adequada para o tipo de carga que está a lavar. Para obter os melhores resultados, respeite as etiquetas de conservação das roupas.
- A opção de pré-lavagem é recomendada para lavar uma carga muito suja.

Eliminação do material da embalagem

- Os materiais da embalagem são criados para proteger o equipamento de danos inesperados durante o transporte.
- Após a instalação do equipamento, elimine os resíduos da embalagem de acordo com os símbolos de reciclagem dos vários tipos de materiais. Coloque os resíduos da embalagem nos recipientes corretos para que sejam reciclados.

Eliminação do seu aparelho usado



- Este símbolo de um caixote do lixo com rodas e linhas cruzadas sobrepostas indica que os resíduos de produtos elétricos e eletrônicos (REEE) devem ser eliminados separadamente do lixo doméstico.
- Os produtos elétricos usados podem conter substâncias perigosas, pelo que, a eliminação correta do seu aparelho usado pode contribuir para evitar potenciais consequências negativas para o ambiente e saúde humana. O seu aparelho usado pode conter peças reutilizáveis que podem ser usadas para reparar outros produtos e outros materiais úteis que podem ser reciclados para preservar os recursos limitados.
- Pode levar o seu aparelho à loja onde o adquiriu, ou contactar a sua entidade local de recolha e tratamento de resíduos para obter mais informações relativas ao ponto de recolha de REEE autorizado mais próximo. Para obter informações mais atualizadas relativas ao seu país, visite www.lg.com/global/recycling

INSTRUÇÕES DE SEGURANÇA

LEIA TODAS AS INSTRUÇÕES ANTES DE UTILIZAR

As seguintes diretrizes de segurança destinam-se a evitar riscos ou danos imprevistos resultantes de utilização incorreta ou perigosa do equipamento.

As diretrizes encontram-se divididas em "AVISO" e "CUIDADO", conforme descrito abaixo.

Mensagens de segurança



Este símbolo é apresentado para assinalar assuntos e utilizações que podem representar perigo. Leia cuidadosamente a secção com este símbolo e siga as instruções de forma a evitar riscos.



AVISO

Isto indica que a não observância das instruções pode provocar ferimentos graves ou morte.



CUIDADO

Isto indica que a não observância das instruções pode provocar ferimentos menores ou danos no produto.

AVISO

AVISO

Para reduzir o risco de explosão, incêndio, morte, choque elétrico, ferimentos ou queimaduras causadas pela água em pessoas aquando da utilização deste produto, siga as precauções básicas, incluindo o que se segue:

Segurança técnica

- Este equipamento pode ser utilizado por crianças com idades a partir dos 8 anos e por pessoas com capacidades físicas, sensoriais ou mentais reduzidas ou com falta de experiência e conhecimentos,

desde que tenham sido advertidas e instruídas relativamente à utilização do equipamento de uma forma segura e que compreendam os riscos envolvidos. As crianças não devem brincar com o equipamento. A limpeza e a manutenção destinadas ao utilizador não devem ser realizadas por crianças sem supervisão.

- As crianças com idade inferior a 3 anos devem ser mantidas afastadas, exceto se continuamente supervisionadas.
- Se o cabo de alimentação estiver danificado, deve ser substituído pelo fabricante, pelo seu fornecedor de serviços ou pessoas igualmente qualificadas para evitar riscos.
- As aberturas de ventilação não devem ser obstruídas por carpetes.
- Este equipamento destina-se a ser utilizado apenas em ambiente doméstico.
- Utilize o novo tubo ou conjunto de tubos fornecidos com o equipamento. A reutilização de tubos antigos pode originar uma fuga de água e eventuais danos materiais.
- A pressão da água deve encontrar-se entre 50 kPa e 800 kPa.

Capacidade máxima

Nalguns ciclos, a capacidade máxima de roupa seca a ser lavada é de **9 kg**.

A capacidade máxima recomendada para cada programa de lavagem pode variar. Para obter bons resultados de lavagem, consulte a **Tabela de programas** no capítulo **FUNCIONAMENTO** para obter mais detalhes.

INSTALAÇÃO

- Este equipamento só deve ser transportado por duas ou mais pessoas, segurando-o firmemente.
- Não instale o equipamento num local húmido ou empoeirado. Não instale nem mantenha o equipamento numa área exterior ou em qualquer área sujeita às condições climatéricas, tais como luz solar direta, vento, chuva ou temperaturas abaixo de zero.

- Certifique-se de que a ficha elétrica se encontra bem encaixada na tomada.
- Não ligue o equipamento a tomadas com múltiplas entradas, quadros de eletricidade, ou a extensões elétricas.
- Não modifique a ficha elétrica fornecida com o equipamento. Se esta não encaixar na tomada, solicite a um electricista qualificado para instalar uma tomada adequada.
- Este equipamento está equipado com um cabo de alimentação-terra / condutor (pino de terra) e uma ficha de ligação à terra. A ficha elétrica deve estar ligada a uma tomada adequada que esteja devidamente instalada e ligada à terra em conformidade com todos os códigos e regulamentos locais.
- A ligação incorreta do condutor de ligação à terra do equipamento pode resultar no risco de choque elétrico. Se tiver dúvidas quanto ao facto de o equipamento estar devidamente ligado à terra, consulte um electricista ou técnico de assistência qualificado.

Funcionamento

- Nunca tente utilizar o equipamento caso esteja danificado, avariado, parcialmente desmontado ou tiver peças partidas ou em falta, incluindo um cabo ou uma ficha danificado(a).
- Não toque com qualquer tipo de objeto afiado no painel de controlo para utilizar o equipamento.
- Não tente separar quaisquer painéis nem desmontar o equipamento.
- Não repare nem substitua qualquer peça do equipamento. Todas as reparações e manutenções devem ser realizadas por técnicos de assistência qualificados, exceto se especificamente recomendado no manual do utilizador. Utilize apenas peças de fábrica autorizadas.
- Não empurre excessivamente a porta para baixo quando a porta do equipamento estiver aberta.
- Não coloque animais, tais como animais domésticos, dentro do equipamento.
- Não lave peças que sejam especificadas pelo fabricante como não laváveis na etiqueta de conservação.

- Mantenha a área em torno do equipamento livre de materiais combustíveis, tais como algodão, papel, trapos, produtos químicos, etc.
- Não deixe a porta do equipamento aberta. As crianças podem pendurar-se na porta ou gatinhar para dentro do equipamento, provocando danos ou ferimentos.
- Não coloque, lave ou seque artigos que foram limpos, lavados, molhados ou manchados com substâncias combustíveis ou explosivas (como ceras, removedores de cera, óleo, tinta, gasolina, desengordurantes, solventes de limpeza a seco, querosene, petróleo, tira-nódoas, terebintina, óleo vegetal, óleo de cozinha, acetona, álcool, etc.). A utilização incorreta pode causar um incêndio ou explosão.
- Não utilize ou armazene substâncias inflamáveis ou combustíveis (éter, benzeno, álcool, produtos químicos, GPL, spray combustível, gasolina, diluente, petróleo, inseticida, ambientador, cosméticos, etc.) junto ao equipamento.
- Nunca aceda ao interior do equipamento durante o seu funcionamento. Aguarde que o tambor tenha parado totalmente.
- Não toque na porta durante um programa de temperatura elevada.
- Em caso de fuga de água do equipamento ou inundação, desligue a ficha elétrica e entre em contacto com o centro de apoio ao cliente da LG Electronics.
- Desligue as torneiras de água para aliviar pressão nos tubos flexíveis e válvulas e para minimizar as fugas em caso de quebra ou rutura. Verifique o estado dos tubos flexíveis de enchimento; devem ser substituídos ao fim de 5 anos.
- Se ocorrer uma fuga de gás (isobutano, propano, gás natural, etc.), dentro de casa, não toque no equipamento nem na ficha elétrica e proceda à ventilação da área imediatamente.
- Se o tubo de drenagem ou tubo de entrada ficar congelado durante o inverno, utilize-o unicamente após descongelamento.
- Mantenha todos os detergentes para lavagem, amaciadores e lixívia fora do alcance das crianças.
- Não toque na ficha elétrica ou nos controlos do equipamento com as mãos molhadas.

- Não dobre excessivamente o cabo de alimentação nem coloque um objeto pesado sobre o mesmo.
- Evite tocar em água que esteja a escorrer do equipamento durante a lavagem.
- Certifique-se de que a drenagem está a funcionar corretamente. Se a água não for drenada corretamente, podem ocorrer inundações.
- Quando a temperatura do ar é elevada e a temperatura de água é baixa, pode ocorrer condensação e molhar o chão.
- Limpe a sujidade ou pó nos contactos da ficha de alimentação.

Manutenção

- Desligue o equipamento da fonte de alimentação antes de o limpar. Definir os controlos para a posição DESLIGADO ou para o modo de espera não desliga o equipamento da fonte de alimentação.
- Ligue firmemente a ficha elétrica à tomada após eliminar completamente qualquer humidade ou sujidade.
- Para proceder à limpeza do equipamento, não pulverize água no interior ou exterior do mesmo.
- Nunca desligue o equipamento da tomada puxando pelo cabo de alimentação. Segure sempre firmemente a ficha elétrica e retire-a da tomada.
- Apenas um técnico de assistência autorizado pelo centro de atendimento da LG Electronics pode desmontar, reparar ou alterar o equipamento. Entre em contacto com o centro de apoio ao cliente da LG Electronics caso mova ou instale o equipamento num local diferente.

Eliminação

- Antes de eliminar um equipamento antigo, desligue-o. Corte o cabo diretamente atrás do equipamento para evitar uma utilização indevida.
- Elimine todo o material de embalagem (tal como sacos de plástico e esferovite), afastando-o do alcance das crianças. O material de embalagem pode causar asfixia.

- Corte o cabo de alimentação e remova a porta antes de proceder à eliminação deste para evitar o risco de crianças ou animais pequenos ficarem presos no seu interior.

INSTALAÇÃO

Peças e especificações

OBSERVAÇÃO

- O aspeto e as especificações podem ser alterados sem aviso prévio para melhorar a qualidade do equipamento.

Vista frontal

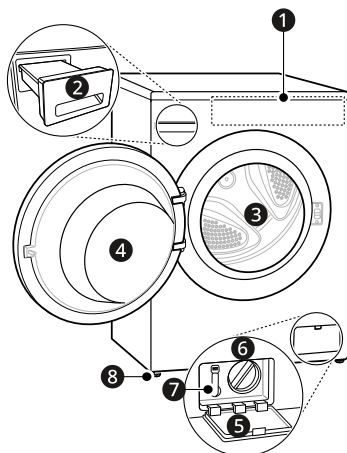

- 1 Painel de controlo
- 2 Gaveta do dispensador de detergente
- 3 Tambor
- 4 Porta
- 5 Tampa de proteção
- 6 Filtro da bomba de drenagem
- 7 Tampão de drenagem
- 8 Pés de nivelamento

Vista traseira

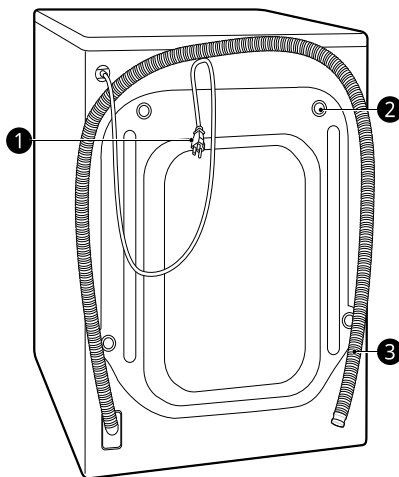

- 1 Ficha elétrica
- 2 Parafuso de transporte
- 3 Tubo de drenagem

Especificações

Modelo	F4X7009T**
Tensão de alimentação	220-240 V~, 50 Hz
Peso do produto	68 kg

Dimensões (mm)

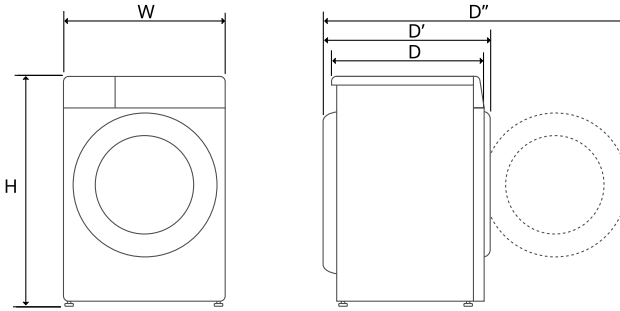

W	600	D	565	D''	1100
H	850	D'	620		

Acessórios



Tubo de abastecimento de água fria

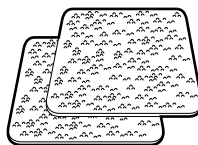

Placas antiderrapantes

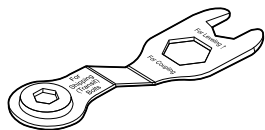

Chave

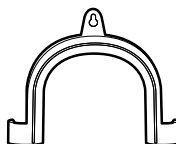

Suporte curvo para fixar o tubo de drenagem

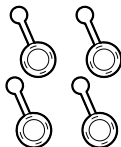

Tampas para cobrir os buracos dos parafusos de transporte

Requisitos do local de instalação

Antes de instalar o equipamento, verifique as seguintes informações para se certificar de que o equipamento é instalado no local correto.

Local de instalação

- Este equipamento deve ser instalado em superfícies firmes para minimizar a vibração durante o ciclo de centrifugação. O tipo de superfície ideal é em cimento, sendo muito menos propensa a vibrações durante o ciclo de centrifugação do que as tábuas de madeira ou uma superfície acarpetada.
- Se for impossível evitar o posicionamento do equipamento junto de um forno a gás ou carvão, deve ser introduzido entre os dois equipamentos um isolante (850 x 600 mm) coberto com folha de alumínio no lado voltado para o forno ou fogão.
- Quando o equipamento for instalado, certifique-se de que é facilmente acessível a um técnico no caso de uma avaria.
- Ao instalar o equipamento, ajuste os quatro pés usando a chave de parafusos de transporte fornecida para garantir que o equipamento fica estável.
- Certifique-se que há espaço suficiente para a abertura total da porta do equipamento.
- Para garantir folga suficiente para os tubos de entrada de água, tubo de drenagem e fluxo de ar, garanta folgas mínimas de pelo menos 20 mm nas laterais e 100 mm atrás do equipamento. Lembre-se de que molduras de parede, porta ou superfície podem aumentar as folgas necessárias.

Index	Folga (mm)
A	100
B	5
C	20

⚠ AVISO

- Este equipamento deve ser utilizado apenas para fins domésticos e não deve ser utilizado em estruturas móveis.

Pisos em madeira (pisos flutuantes)

Ao instalar o equipamento em superfícies de madeira, use vedantes de borracha para reduzir vibrações e desequilíbrios excessivos. As superfícies de madeira ou flutuantes podem contribuir para vibrações e desequilíbrios excessivos, erros e mau funcionamento.

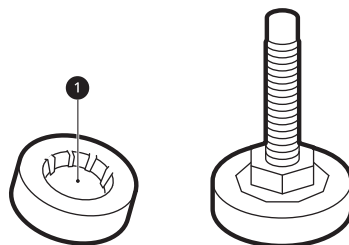

- Para reduzir vibrações, recomendamos a colocação de vedantes de borracha ① com pelo menos 15 mm de espessura sob cada pé de ajuste do equipamento, fixos a pelo menos duas vigas do soalho com parafusos.
- Se possível, instale o equipamento num dos cantos da divisão, onde o piso é mais estável.
- Encaixe os vedantes de borracha para reduzir a vibração.

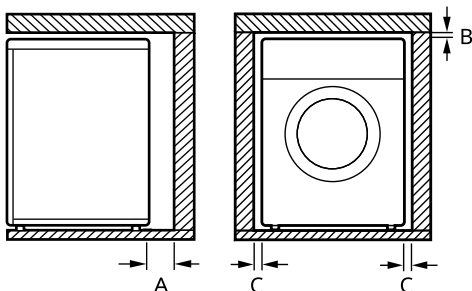

⚠ CUIDADO

- Se o equipamento for instalado sobre uma superfície instável (por exemplo, sobre uma superfície de madeira), a garantia não cobrirá quaisquer danos nem os custos incorridos inerentes à instalação sobre uma superfície instável.

OBSERVAÇÃO

- Pode adquirir vedantes de borracha (n.º de peça **4620ER4002B**) no centro de atendimento da LG.

Ventilação

- Certifique-se de que a circulação de ar em torno do equipamento não é impedida por alcatifas, tapetes etc.

Temperatura ambiente

- Não instale o equipamento em divisões onde possam ocorrer temperaturas abaixo de zero. Tubos congelados podem estourar sob pressão. A fiabilidade da unidade de controlo eletrónico pode ser prejudicada a temperaturas abaixo de zero.
- Se o equipamento for entregue no inverno e as temperaturas estiverem abaixo de zero, coloque o equipamento num local à temperatura ambiente durante algumas horas antes de o colocar em funcionamento.

Ligação elétrica

- Não utilize uma extensão ou um adaptador duplo.
- Desligue sempre a ficha do equipamento e o abastecimento de água após utilização.
- Ligue o equipamento a uma tomada de terra, em conformidade com os regulamentos elétricos em vigor.
- O eletrodoméstico deve ser posicionado de modo a facilitar o acesso à ficha.

- A tomada deve encontrar-se a 1 metro de cada lado do equipamento.

⚠ AVISO

- As reparações no equipamento devem ser realizadas apenas por pessoal qualificado. Reparções realizadas por pessoas não qualificadas podem provocar ferimentos ou avarias graves. Entre em contacto com um assistente técnico autorizado LG.
- A ficha elétrica deve ser ligada a uma tomada adequada que esteja devidamente instalada e ligada/tomada à terra em conformidade com todos os códigos e regulamentos locais.

Retirar o equipamento da embalagem

Retirar o equipamento da base de esferovite

Após remover o cartão e material de transporte, retire o equipamento da base de esferovite.

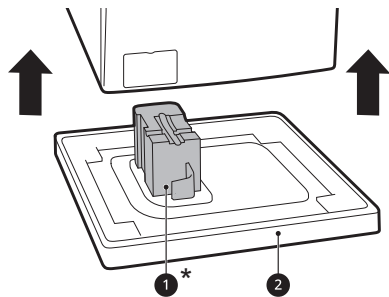

- Certifique-se de que o suporte **1*** da cuba sai juntamente com a base e não fica preso à parte inferior do equipamento.
- Se tiver de deitar o equipamento para remover a base de cartão **2**, proteja sempre as partes laterais do equipamento e deite-o cuidadosamente de lado. Não deite o equipamento pelo seu lado frontal ou traseiro.

* Esta funcionalidade pode variar em função do modelo adquirido.

Remover os conjuntos de parafusos de transporte

Para evitar que o equipamento vibre intensamente e quebre, remova os parafusos e retentores de transporte.

- 1 Comece pelos dois parafusos de transporte inferiores ❶, use a chave (incluída) para desapertar totalmente todos os parafusos de transporte, girando-os no sentido contrário ao dos ponteiros do relógio.

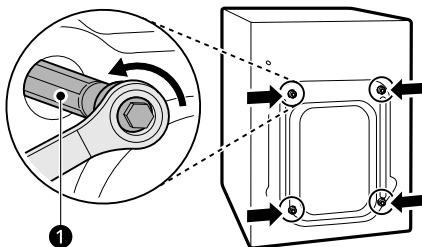

- 2 Remova os conjuntos de parafusos abanando-os ligeiramente enquanto puxa.

- 3 Instale as tampas para buracos.

- Encontre as tampas para buracos ❷ incluídas no conjunto de acessórios ou fixadas na parte traseira.

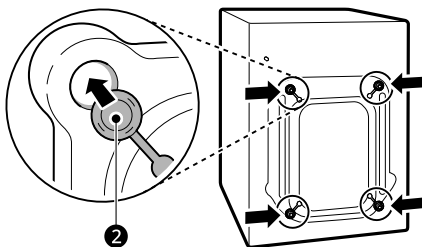

OBSERVAÇÃO

- Guarde os parafusos e retentores de transporte para uso futuro.
- Transporte este equipamento para evitar quebras, como explicado abaixo:
 - Os parafusos de transporte são reinstalados.

- O cabo de alimentação está preso na parte traseira do equipamento.

Nivelar o equipamento

Verificar o nivelamento

Quando pressiona diagonalmente as extremidades da placa superior, o equipamento não deve deslocar-se para cima nem para baixo (verifique ambas as direções).

- Se o equipamento oscilar quando pressiona diagonalmente a placa superior do equipamento, ajuste novamente os pés.
- Verifique se o equipamento se encontra perfeitamente nivelado após a instalação.

OBSERVAÇÃO

- As superfícies de madeira ou flutuantes podem contribuir para vibrações e desequilíbrios excessivos. O reforço ou armação da superfície de madeira pode ser considerado para parar ou reduzir o ruído e a vibração excessivos.
- Nunca tente corrigir um desnivelamento do piso colocando pedaços de madeira, cartão ou materiais semelhantes por baixo do equipamento.

Ajustar e nivelar os apoios

Quando instalar o equipamento, este deve estar alinhado e perfeitamente nivelado. Se este não estiver devidamente alinhado e nivelado, pode danificar o equipamento ou impedi-lo de funcionar corretamente.

- 1 Se o piso for irregular, gire os apoios niveladores conforme necessário.
 - Não insira pedaços de madeira, etc., por baixo dos apoios.

18 INSTALAÇÃO

- Certifique-se de que os quatro apoios se encontram estáveis e assentes no chão.

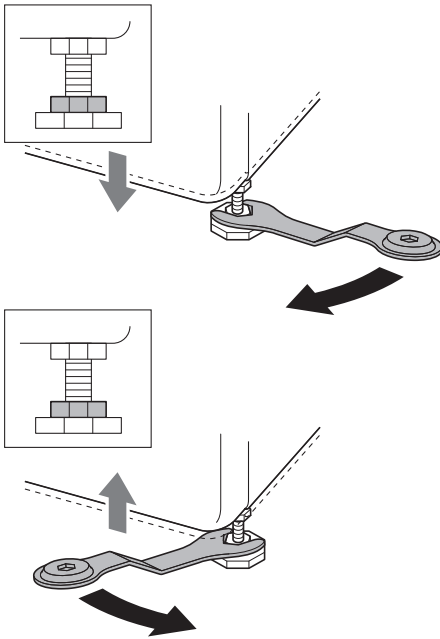

OBSERVAÇÃO

- Não instale a máquina de lavar roupa num rodapé, suporte ou superfície elevada, a menos que seja fabricada pela LG Electronics para uso com este modelo.

- 2 Verifique se o equipamento está perfeitamente nivelado utilizando um nível de bolha de ar ❶.

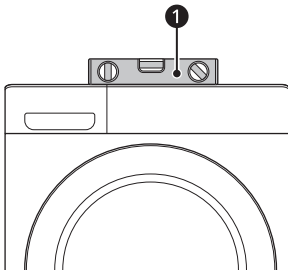

- 3 Fixe os apoios ajustáveis usando as porcas de segurança ❷ girando-as no sentido contrário

ao dos ponteiros do relógio contra a parte inferior do equipamento.

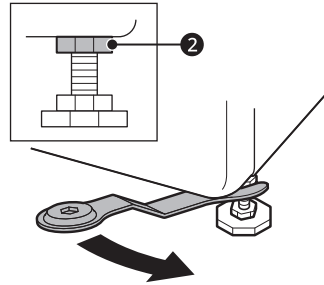

- 4 Verifique se todas as porcas de segurança da parte inferior do equipamento estão devidamente apertadas.

OBSERVAÇÃO

- O posicionamento e nivelamento adequados do equipamento garantirão um funcionamento prolongado, regular e fiável.
- O equipamento deve estar 100% na horizontal e manter-se em posição firme em uma superfície dura e plana.
- Não deve balançar pelos cantos sob a carga.
- Não permita que os pés do equipamento se molhem, pois tal pode provocar vibração ou ruído.

Utilizar placas antiderrapantes

Esta funcionalidade pode variar em função do modelo adquirido.

Se instalar o equipamento sobre uma superfície escorregadia, o mesmo poderá mover-se devido a vibração excessiva. O nivelamento incorreto pode provocar avaria devido ao ruído e vibração. Se isso ocorrer, instale placas antiderrapantes sob os pés de nivelamento e ajuste o nível.

- 1 Limpe o chão para fixar as placas antiderrapantes.

- Utilize um pano seco para remover e limpar objetos estranhos e humidade. Se permanecerem restos de humidade, as placas antiderrapantes podem escorregar.

2 Ajuste o nível após colocar o equipamento no local de instalação.

3 Coloque a face adesiva **1** das placas antiderrapantes voltada para o chão.

- A maneira mais eficaz consiste em instalar as placas antiderrapantes por baixo dos pés dianteiros. Se for difícil colocar as placas por baixo dos pés dianteiros, fixe-as por baixo dos pés traseiros.

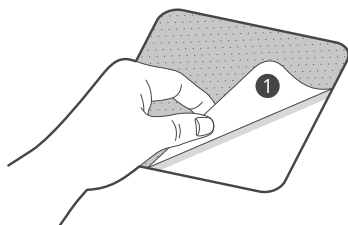

4 Coloque o equipamento sobre as placas antiderrapantes.

- Não fixe a face adesiva **1** das placas antiderrapantes aos pés do equipamento.

OBSERVAÇÃO

- Pode encontrar placas antiderrapantes adicionais no centro de atendimento da LG Electronics.

Ligar o tubo de alimentação de água

Nota para ligação

- A pressão da água deve encontrar-se entre **50 kPa** e **800 kPa** (0.5–8.0 kgf/cm²). Se a pressão da água for superior a **800 kPa**, deve instalar um dispositivo de descompressão.
- Verifique regularmente o estado do tubo de abastecimento de água e substitua-o se necessário.

OBSERVAÇÃO

- Não aperte excessivamente o tubo de abastecimento de água ou não utilize dispositivos mecânicos para apertar as válvulas de entrada.
- Não é necessária proteção contra refluxo para ligar a entrada de água.

Verificar a vedação de borracha

São fornecidas duas vedações de borracha **1** com o tubo de abastecimento de água. São utilizadas para evitar fugas de água. A ligação às torneiras deve ser suficientemente apertada.

- Não utilize dispositivos mecânicos, como garras aderentes para apertar o tubo de abastecimento de água. Certifique-se que a extremidade curva do tubo de abastecimento de água se encontra ligada ao equipamento.

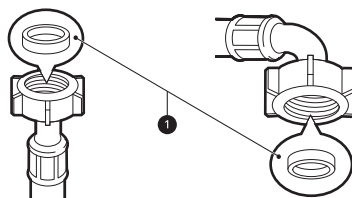

Ligar o tubo à torneira de água

Ligar tubo tipo parafuso a uma torneira com rosca

Aperte o conector do tubo de abastecimento à torneira de abastecimento de água. Aperte manualmente apenas com a ajuda de um pano macio. Não aperte demais o tubo de

abastecimento com qualquer dispositivo mecânico.

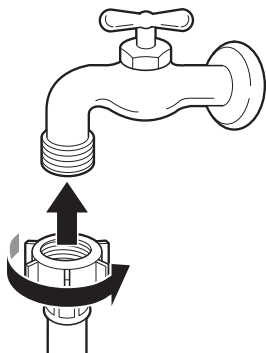

OBSERVAÇÃO

- Após ligar o tubo de entrada à torneira de água, abra a torneira de água para limpar substâncias estranhas (sujidade, areia, serradura, etc.) das condutas de água. Drene a água para um balde e verifique a temperatura da mesma.

Ligar o tubo ao equipamento

Aparafuse o tubo de abastecimento de água à válvula de entrada de água localizada na parte traseira do equipamento.

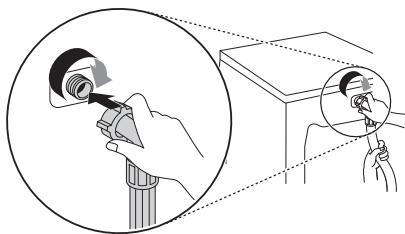

- Em caso de modelos com uma entrada de água, não ligue o tubo ao abastecimento de água quente. Ligue apenas o abastecimento de água fria.

OBSERVAÇÃO

- Após completar a ligação, se o tubo verter água, repita os mesmos passos. Utilize o tipo de torneira mais convencional para o abastecimento de água. Caso a torneira seja

quadrada ou demasiado grande, remova a placa de guia antes de inserir a torneira no adaptador.

- Certifique-se de que o tubo não se encontra dobrado nem preso.

Instalar o tubo de drenagem

Instalar o tubo de drenagem com o suporte curvo

O tubo de drenagem não deve ser colocado a mais de **100 cm** acima do solo. A água no equipamento poderá não conseguir drenar ou poderá drenar lentamente.

- Fixar o tubo de drenagem corretamente irá proteger o chão de danos devido a fugas de água.

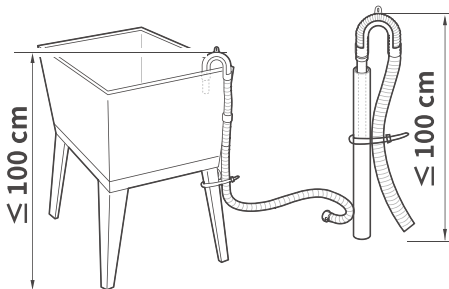
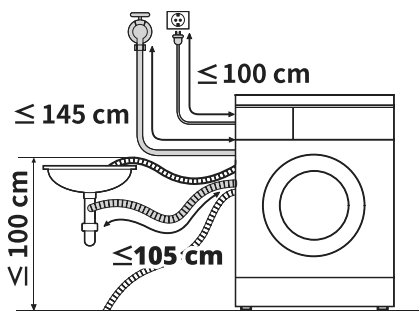

- Se o tubo de drenagem for demasiado comprido, não o force para a parte de trás do equipamento. Esta ação irá provocar ruídos estranhos.

- Conecte o suporte curvo a, assegurando-se de que não fica a mais de **10 cm** de distância da extremidade do tubo de drenagem.

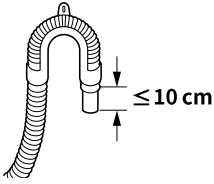

- Assegure-se de que o tubo de drenagem não está inserido mais de **15 cm** no orifício de drenagem.
- Quando instalar o tubo de drenagem num lava-loiça, fixe-o firmemente com cordel.

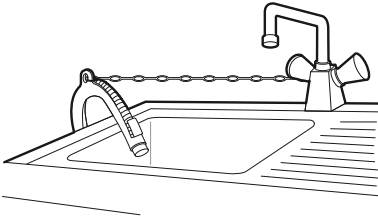

FUNCIONAMENTO

Síntese do funcionamento

Utilizar o equipamento

Antes da primeira lavagem, selecione o programa de lavagem **Algodão** e adicione metade da quantidade de detergente. Ligue o equipamento sem roupas. Esta ação eliminará resíduos e água do tambor que possam ter permanecido durante o fabrico.

1 Separe as roupas e encha a máquina.

- Separe as roupas por tipo de tecido, nível de sujidade, cor e tamanho da carga, conforme necessário. Abra a porta e encha o equipamento com as peças.

⚠ CUIDADO

- Antes de fechar a porta, verifique se todas as roupas e itens estão dentro da cuba e não ficam sobre a vedação de borracha da porta, onde serão presos quando a porta for fechada. Não fazer isso causará danos à vedação da porta e às roupas.

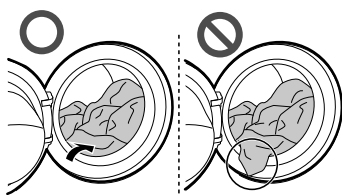

- Retire as peças da junta flexível da vedação da porta para evitar danos na roupa e na vedação da porta.

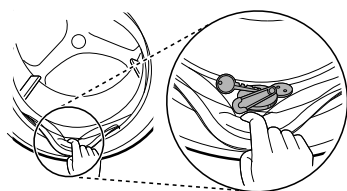

2 Adicione produtos de limpeza ou detergente e amaciador.

- Adicione a quantidade adequada de detergente no dispensador de detergente. Adicione amaciador de roupa no dispensador apropriado, se assim o pretender.

3 Ligue o equipamento.

- Prima o botão **Alimentação** para ligar o equipamento.

4 Escolha o programa pretendido.

- Prima o botão de seleção de programa repetidamente até o programa pretendido ser selecionado.
- Selecione agora o nível de sujidade, o número de enxaguamentos, a velocidade de centrifugação e a temperatura. Preste atenção à etiqueta de conservação dos tecidos das roupas.

5 Inicie o programa.

- Prima o botão **Início/Pausa** para iniciar o programa. O equipamento irá agitar brevemente sem água para medir o peso da carga. Se o botão **Início/Pausa** não for premido no espaço de um determinado momento, o equipamento desligará e todas as definições se perderão.

OBSERVAÇÃO

- No caso seguinte, a porta não se abrirá mesmo que se faça uma pausa no programa de lavagem ou se desligue a máquina de lavar roupa.
- Quando a máquina de lavar roupa inicia um programa de lavagem e tem água dentro do tambor, a porta não se abrirá para evitar uma inundação até que a máquina de lavar roupa drene completamente a água.

6 Fim de programa.

- Quando o programa estiver terminado, será emitido um sinal sonoro. Retire de imediato as suas roupas do equipamento para reduzir o enrugamento. Verifique se em torno da vedação da porta existem peças pequenas que possam ter ficado presas.

Painel de controlo

O painel de controlo real pode ser diferente de modelo para modelo.

Funcionalidades do painel de controlo

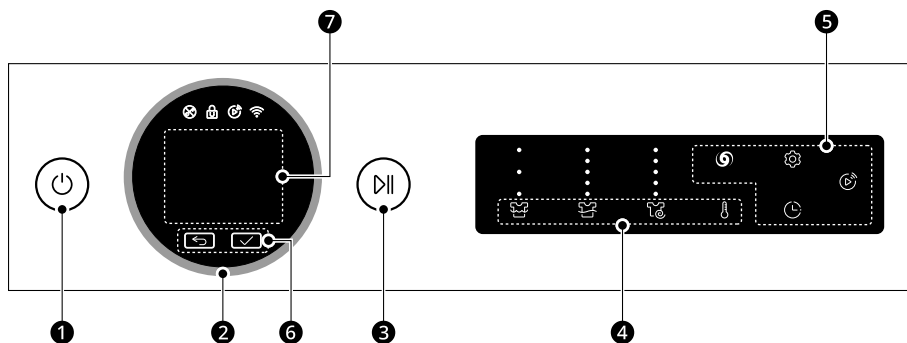

	Descrição
1	<p>Botão Alimentação</p> <ul style="list-style-type: none"> • Prima este botão para ligar ou desligar a máquina de lavar roupa.
2	<p>Seletor de programas</p> <ul style="list-style-type: none"> • Tem à sua disposição programas consoante o tipo de roupa. • Quando tiver selecionado o ciclo desejado, as predefinições aparecem no visor. Estas configurações podem ser ajustadas com as teclas Personalizar o programa de lavagem a qualquer altura antes do início do ciclo.
3	<p>Botão Início/Pausa</p> <ul style="list-style-type: none"> • Este botão é utilizado para iniciar o programa de lavagem ou para interromper o programa de lavagem. • Se for necessária uma paragem temporária do programa de lavagem, prima este botão.
4	<p>Personalizar o programa de lavagem</p> <p>Utilize estes botões para ajustar o nível de sujidade, o número de enxaguamentos, a velocidade de centrifugação ou as definições de temperatura para o programa selecionado.</p> <ul style="list-style-type: none"> • As configurações atuais são exibidas no ecrã. • Pressione o botão dessa opção para selecionar outras configurações.

	Descrição
5	<p>Opções e funções extra</p> <ul style="list-style-type: none"> Para utilizar as funções adicionais, prima o botão correspondente. O símbolo correspondente acende-se no visor. Permite seleccionar programas adicionais e irá acender quando seleccionado. <p>Início Remoto Com a aplicação LG ThinQ, pode usar um smartphone para controlar seu equipamento remotamente.</p> <ul style="list-style-type: none"> Para utilizar esta função, consulte a secção FUNÇÕES SMART.
6	<p>Botões ↶ e ✓</p> <ul style="list-style-type: none"> Pressione o botão ↶ para regressar ao ecrã anterior. Prima o botão ✓ para seleccionar um item de menu ou guardar a informação.
7	<p>Ecrã</p> <ul style="list-style-type: none"> O visor apresenta as definições, o tempo restante estimado, as opções e as mensagens de estado.

Ecrã de hora e estado

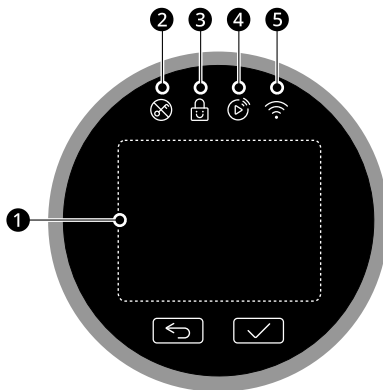

	Descrição
1	<p>Indicadores de estado do programa</p> <ul style="list-style-type: none"> O visor apresenta as definições, o tempo restante estimado, as opções e as mensagens de estado.
2	<p>☒ acende quando o programa começa e a porta está trancada.</p>
3	<p>🔒 acende quando o painel de controlo está bloqueado, exceto para o botão Alimentação.</p>
4	<p>📶 acende quando a função de controlo remoto é ativada.</p>

26 FUNCIONAMENTO

	Descrição
5	 acende quando o dispositivo está conectado à rede Wi-Fi em casa.

Preparar a carga de lavagem

Separe a carga para obter melhores resultados de lavagem, e de seguida, prepare as roupas de acordo com os símbolos existentes nas etiquetas de conservação.

Dividir a roupa

- Nível de sujidade (muito suja, normal, pouco suja): Separe as roupas de acordo com o nível de sujidade. Se possível, não lave peças muito sujas juntamente com peças pouco sujas.
- Cor (roupa branca, roupa com cores claras, roupa escura): Separe a roupa escura ou colorida da roupa branca ou com cores claras, e lave-as separadamente. Ao misturá-las pode resultar na transferência de tinta ou na descoloração de roupas de cores claras.
- Cotão (produção de algodão, retenção de algodão): Lave peças produtoras de algodão e peças coletoras de algodão separadamente. As peças produtoras de algodão podem resultar na acumulação e formação de algodão nas peças coletoras de algodão.

Verificar as etiquetas de conservação

Os símbolos especificarão o conteúdo do tecido da sua roupa e como esta deverá ser lavada.

Símbolos existentes nas etiquetas de conservação

Símbolo	Lavagem / Tipo de tecido
	<ul style="list-style-type: none"> • Lavagem normal • Algodão, Tecidos mistos
	<ul style="list-style-type: none"> • Fibras • Sintético, Tecidos mistos
	<ul style="list-style-type: none"> • Lavagem especial de tecidos delicados • Tecidos delicados

Símbolo	Lavagem / Tipo de tecido
	<ul style="list-style-type: none"> • Apenas lavagem manual • Lã, Seda
	<ul style="list-style-type: none"> • Não lavar

OBSERVAÇÃO

- Para mais informação acerca dos símbolos de lavagem das etiquetas das suas peças de roupa, consulte o site da Ginetex (www.ginetex.ch).



Verificar as roupas antes de preparar a carga

- Para poder distribuir a carga uniformemente durante a centrifugação, combine peças grandes e pequenas numa carga.
- Não lave só uma peça. Adicione 1 ou 2 peças semelhantes para ajudar a equilibrar a carga.
- Verifique todos os bolsos para certificar-se de que estão vazios. Objetos tais como pregos, ganchos de cabelo, fósforos, canetas, moedas e chaves podem danificar o seu equipamento e a própria roupa.

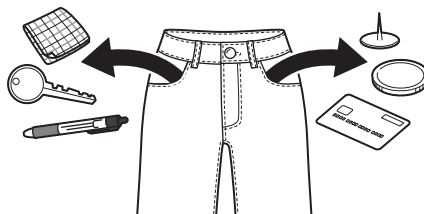

- Quando se lava roupa com tiras compridas presas, amarre-as ou utilize uma rede para roupa suja.
- Utilize uma rede para roupa suja para artigos pequenos como mangas, meias, collants, roupa

interior e peúgas para evitar que fiquem presos entre o tambor e a vedação da porta.

- Carregue a rede para roupa suja com menos de metade da sua capacidade e lave-a com outra roupa. Evite encher demasiado ou lavá-la separadamente, pois pode provocar um desequilíbrio no tambor, ocasionando um ciclo de centrifugação inadequado.
- Mantenha fechados, ganchos e molas fechados para certificar-se de que os mesmos não engatam noutras roupas.
- Realize um pré-tratamento de nódoas e sujidade, esfregando uma pequena quantidade de detergente dissolvido em água sobre as nódoas para ajudar a remover a sujidade.

Adicionar detergentes e amaciadores de roupa

Dose de detergente

- O detergente deve ser utilizado de acordo com as instruções do fabricante do detergente e selecionado de acordo com o tipo, a cor, sujidade do tecido e temperatura de lavagem. Use apenas detergentes adequados para máquinas de lavar roupa de carga frontal.
- Se formar muita espuma, reduza a quantidade de detergente.
- Se for utilizado detergente em excesso, pode formar demasiada espuma e isso pode resultar em maus resultados de lavagem ou causar sobrecarga no motor.
- Se pretender utilizar detergente líquido, siga as instruções fornecidas pelo fabricante do detergente.
- Pode verter detergente líquido diretamente na gaveta de detergente principal se for iniciar o programa de lavagem de imediato.
- Não utilize detergente líquido se estiver a utilizar a função **Final Diferido**, ou se tiver selecionada a opção **Pré-lavagem**, visto que o líquido será dispensado imediatamente e poderá endurecer-se na gaveta ou na cuba.
- A utilização de detergente poderá necessitar de ajuste relativamente à temperatura da água, dureza da água e ao tamanho e nível de sujidade

da roupa. Para obter os melhores resultados, evite sobredosagem do detergente. Não fazer isso causará a formação excessiva de espuma.

- Consulte a etiqueta das roupas antes de adicionar o detergente e escolher a temperatura da água.
- Apenas utilize detergentes adequados ao respetivo tipo de roupa:
 - O detergente líquido é frequentemente concebido para utilizações especiais, por exemplo, para tecidos coloridos, lã, tecidos delicados ou roupas escuras.
 - O detergente em pó é adequado para todos os tipos de tecidos.
 - Para melhores resultados de lavagem em roupa branca ou com cores claras, utilize detergente em pó juntamente com lixívia.
 - O detergente é despejado do dispensador no início do programa de lavagem.

OBSERVAÇÃO

- Não deixe o detergente solidificar. Essa ação pode provocar bloqueios, mau enxaguamento ou odores.
 - Carga completa: De acordo com as recomendações do fabricante.
 - Carga parcial: 1/2 da quantidade normal.
 - Carga mínima: 1/3 da carga completa.
-

Utilizar o dispensador

Para adicionar dosagem de detergente ao dispensador:

- 1 Abra a gaveta do dispensador.

- 2** Adicione o detergente e o amaciador nos compartimentos apropriados.

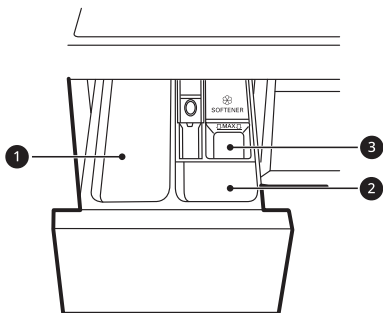

- 1** Compartimento principal do detergente para a lavagem

- Detergentes para a lavagem principal, amaciador de água e tira-nódos

- 2** Compartimento de detergente para pré-lavagem

- 3** Compartimento amaciador líquido

- 3** Feche cuidadosamente a gaveta do dispensador de detergente antes de iniciar o ciclo.

- Fechar a gaveta com força pode resultar no transbordamento do detergente para outro compartimento ou num derramamento para o tambor antes do programado.
- Tenha cuidado para não prender a mão na gaveta ao fechar.
- É normal que uma pequena quantidade de água permaneça nos compartimentos do distribuidor no final do ciclo.

Compartimento de amaciador de roupa

Este compartimento contém amaciador líquido, que é automaticamente distribuído durante o ciclo final de enxaguamento. Pode ser usado amaciador em pó ou líquido.

- Despeje o amaciador até a linha de enchimento máximo. O enchimento excessivo, acima da linha de enchimento máximo, pode causar uma

distribuição antecipada do amaciador de roupa, o que pode manchar as roupas.

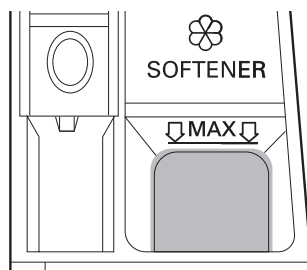

OBSERVAÇÃO

- Não despeje amaciador diretamente sobre as roupas no tambor de lavagem, pois isso causará manchas escuras nas roupas que serão difíceis de remover.
- Não deixe o amaciador na gaveta de detergente por mais de 1 dia. O amaciador pode endurecer. O amaciador pode permanecer no dispensador se for muito espesso. O amaciador deve ser diluído se a consistência for muito espessa para poder fluir facilmente.
- Não abra a gaveta quando a água estiver a ser fornecida durante a lavagem.
- Nunca deve utilizar solventes (benzeno, etc.).

Adicionar cápsulas de detergente

As cápsulas de detergente também podem ser usadas durante a lavagem.

- 1** Abra a porta e coloque as cápsulas de detergente dentro do tambor antes de colocar as roupas.

- 2** Coloque as roupas dentro do tambor e feche a porta.

OBSERVAÇÃO

- Não coloque as cápsulas dentro do dispensador.

Adicionar amaciador de água

Pode utilizar um amaciador de água, como um produto anticalcário, para reduzir a utilização de detergente em áreas com água com um nível de dureza elevado.

- Primeiro adicione o detergente, e de seguida, adicione o amaciador de água. Doseie de acordo com a quantidade especificada na embalagem.

Tabela de programas

Programas de lavagem

Programas de lavagem predefinidos

Lavagem Inteligente		40 °C (Frio a 60 °C)	Carga máx.: 3 kg
Descrição	<p>O Lavagem Inteligente fornece as ações apropriadas de rotação do tambor após a conclusão da deteção de carga.</p> <ul style="list-style-type: none"> Lava tecidos à prova de água suavemente, e tecidos permeáveis à água intensamente. <p>OBSERVAÇÃO</p> <ul style="list-style-type: none"> Para os melhores resultados de lavagem, carregue as roupas secas com este programa. Os sensores de IA são desativados quando a opção Vapor é selecionada. 		

Algodão		40 °C (Frio a 95 °C)	Carga máx.: Capacidade nominal
Descrição	Lava roupa moderadamente suja combinando diversos movimentos do tambor.		

Eco 40-60		-	Carga máx.: Capacidade nominal
Descrição	Lava roupas de algodão normalmente sujas declaradas laváveis a 40 °C ou 60 °C.		

TurboWash 39		40 °C (Frio a 60 °C)	Carga máx.: 5 kg
Descrição	Utilizando quatro jatos de água durante a lavagem e enxaguamento, é possível lavar meia carga de roupa levemente suja em aproximadamente 39 minutos.		

Tecido misto		40 °C (Frio a 60 °C)	Carga máx.: 4 kg
Descrição	<p>Lava simultaneamente tecidos misturados.</p> <ul style="list-style-type: none"> Utilize vários tipos de tecidos, exceto roupas especiais (seda/tecidos delicados, roupa desportiva, roupas escuras, lã, edredão/cortinados). 		

Rápido 14		20°C (20°C a 40°C)	Carga máx.: 2 kg
Descrição	Lava pequenas cargas de roupa levemente suja em aproximadamente 14 minutos.		

Tecidos delicados		20 °C (Frio a 40 °C)	Carga máx.: 3 kg
Descrição	Lava lingerie, roupa transparente e rendada lavável na máquina.		

32 FUNCIONAMENTO

Fibras	40 °C (Frio a 60 °C)	Carga máx.: 4 kg
Descrição	Lava as roupas que não precisam ser engomadas após a lavagem. <ul style="list-style-type: none">• Utilize para poliamida, acrílico, poliéster.	

Lavagem à mão/lã	30 °C (Frio a 40 °C)	Carga máx.: 2 kg
Descrição	Lava a roupa delicada lavável à mão ou máquina, tal como lã lavável, lingerie, vestidos etc. <ul style="list-style-type: none">• Use detergente para lãs laváveis à máquina.	

Remoção de microplásticos	40 °C (Frio a 40 °C)	Carga máx.: 3 kg
Descrição	Reduz a libertação de microplásticos gerados durante a lavagem de roupa sintética.	

Roupa desportiva	40 °C (Frio a 40 °C)	Carga máx.: 3 kg
Descrição	Lava roupas especiais, como roupa desportiva e de exterior. <ul style="list-style-type: none">• Ideal para acabamentos de tecido repelentes à água usados em roupa.	

Anti-alergias	60 °C	Carga máx.: 4 kg
Descrição	Ajuda a minimizar as substâncias que causam reações alérgicas, utilizando a função de vapor. <ul style="list-style-type: none">• Utilize para algodão, roupa interior, fronhas, lençóis de cama, roupa de bebé.	

Limpeza da cuba	-	-
Descrição	Esta função ajuda a limpar o interior da cuba do seu equipamento.	

Programas de lavagem não predefinidos

Edite a lista de programas de lavagem utilizando a opção **Editar a lista de ciclos** para utilizar estes programas.

Lavagem a frio	Frio	Carga máx.: Capacidade nominal
Descrição	Roupas ligeiramente sujas com água fria.	

Enxaguar+Centrifugar	-	Carga máx.: Capacidade nominal
Descrição	Enxagua e centrifuga as roupas. Use amaciador, se necessário.	

Apenas centrifugação	-	Carga máx.: Capacidade nominal
Descrição	Este programa drena e centrifuga a roupa sem a lavar ou enxaguar.	

Dias de chuva	40 °C (Frio a 95 °C)	Carga máx.: Capacidade nominal
Descrição	Lava roupas ligeiramente molhadas pela chuva, mas impermeáveis não adequados para.	

Toalhas	40 °C (Frio a 95 °C)	Carga máx.: Capacidade nominal
Descrição	Lava tecidos resistentes, como toalhas, camisas e toalhas de mesa.	

Edredão	Frio (Frio a 40 °C)	Carga máx.: 2,5 kg (1 edredão de penas)
Descrição	Lava peças grandes tais como capas de edredões, almofadas, capas de sofá, etc.	

Lavagem silenciosa	40 °C (Frio a 60 °C)	Carga máx.: 5 kg
Descrição	Lava as roupas com menos ruído e vibração que outros programas de lavagem. • Use para algodões brancos levemente sujos (roupa interior).	

Roupa de Bebê (Vapor)	60 °C	Carga máx.: 4 kg
Descrição	Ajuda a remover manchas sólidas e de proteínas e oferece um melhor enxaguamento. Utilize para roupa de bebê ligeiramente suja.	

Bainhas das mangas e golas	60 °C	Carga máx.: Capacidade nominal
Descrição	Remove as nódoas com uma temperatura elevada (60 °C).	

Lençol	Frio (Frio a 40 °C)	Carga máx.: 2,5 kg
Descrição	Lava peças de cama como lençóis ou mantas.	

Casaco de penas	20 °C (Frio a 40 °C)	Carga máx.: Capacidade nominal
Descrição	Lava roupas com enchimento de penugem sem perder o enchimento.	

OBSERVAÇÃO

- Selecione a temperatura da água apropriada para o programa de lavagem escolhido. Siga sempre as instruções ou etiquetas de conservação do fabricante ao lavar para evitar danos às roupas.
- Selecione a temperatura de lavagem e a velocidade de centrifugação adequadas para os programas pretendidos.
- A temperatura real da água pode diferir da temperatura declarada do ciclo.
- Recomendamos a utilização de um detergente neutro.

Opções extra

*1 Esta opção é automaticamente inserida no programa e não pode ser anulada.

OBSERVAÇÃO

- Opção **Final Diferido** podem ser seleccionadas para cada programa de lavagem nesta tabela.

Programa	Vapor	TurboWash	Pré-lavagem
Lavagem Inteligente	●		
Algodão	●	●	●
Eco 40-60		●	●
TurboWash 39	●	●*1	●
Tecido misto	●	●	●
Rápido 14		●*1	
Tecidos delicados		●	
Fibras	●	●	●
Lavagem à mão/lã			
Remoção de microplásticos			
Roupa desportiva		●	
Anti-alergias	●*1		
Lavagem a frio			●

Programa	Vapor	TurboWash	Pré-lavagem
Dias de chuva	●	●	●
Toalhas	●	●	●
Edredão		●	
Lavagem silenciosa	●	●	
Roupa de Bebê (Vapor)	●*1		
Bainhas das mangas e golas	●	●	●
Lençol		●	
Casaco de penas			

Velocidade de centrifugação selecionável

Programa	Velocidade de centrifugação	
	Padrão	Disponível
Lavagem Inteligente	1400 rpm	Todos
Algodão	1400 rpm	Todos
Eco 40-60	1400 rpm	Todos
TurboWash 39	1200 rpm	400 a 1400 rpm
Tecido misto	1000 rpm	Todos
Rápido 14	400 rpm	400 a 1400 rpm
Tecidos delicados	800 rpm	Até 800 rpm
Fibras	1400 rpm	Todos
Lavagem à mão/lã	800 rpm	Até 800 rpm
Remoção de microplásticos	1000 rpm	Todos
Roupa desportiva	800 rpm	Até 800 rpm
Anti-alergias	1400 rpm	Todos
Lavagem a frio	1400 rpm	Todos
Enxaguar+Centrifugar	1400 rpm	Todos

Programa	Velocidade de centrifugação	
	Padrão	Disponível
Apenas centrifugação	1400 rpm	Todos
Dias de chuva	1400 rpm	Todos
Toalhas	1400 rpm	Todos
Edredão	1000 rpm	Até 1000 rpm
Lavagem silenciosa	800 rpm	Até 1000 rpm
Roupa de Bebê (Vapor)	1000 rpm	Até 1000 rpm
Bainhas das mangas e golas	1400 rpm	Todos
Lençol	1000 rpm	Até 1000 rpm
Casaco de penas	800 rpm	Até 1000 rpm

OBSERVAÇÃO

- A velocidade máxima de centrifugação real pode variar em função das condições de carga. Os valores acima estão arredondados para a centena mais próxima.

Dados de consumo

Descrição da unidade

kg: Carga de roupa

h:mm: Duração do programa

kWh: Consumo de energia

°C: Temperatura máxima no interior do têxtil tratado

Litros: Consumo de água

rpm: Velocidade máxima de centrifugação selecionável

%: Humidade remanescente no final da fase de centrifugação. Quanto maior for a velocidade de centrifugação, maior será o ruído e menor será a humidade remanescente.

Programas comuns

Programa	kg	h:mm	kWh	°C	Litros	rpm	%
Algodão 20 °C	9	2:38	0,342	27	79,0	1360	52,0
Algodão 60 °C	9	4:04	1,481	48	79,0	1360	51,0
Tecido misto	4	1:21	0,603	35	54,0	1000	67,0

Programa	kg	h:mm	kWh	°C	Litros	rpm	%
Rápido 14	2	0:14	0,051	21	54,0	400	106,0
Algodão 40 °C + Elevado	9	4:17	0,879	34	107,0	1360	52,0
Eco 40-60 (Capacidade total)*1	9	3:48	0,445	26	66,0	1350	51,8
Eco 40-60 (Metade da capacidade total)*1	4,5	2:54	0,295	26	47,0	1350	54,2
Eco 40-60 (Um quarto da capacidade total)*1	2,5	2:10	0,166	24	29,0	1350	55,6

*1 Lava roupa de algodão moderadamente suja que possa ser lavada a 40 °C ou 60 °C, em conjunto no mesmo ciclo. Este programa é utilizado para avaliar a conformidade com a legislação da UE em matéria de Ecodesign (UE 2019/2023).

OBSERVAÇÃO

- Os resultados do teste dependem da pressão da água, da dureza da água, da temperatura de entrada da água, da temperatura ambiente, do tipo e quantidade de carga, do nível de sujidade, detergente utilizado, das oscilações da rede elétrica e das opções adicionais selecionadas.
- Os valores dos programas comuns, à exceção do ciclo **Eco 40-60**, são apenas indicativos.
- O regulamento UE 2019/2023, válido a partir de 1 de março de 2021, está relacionado com as classes de eficiência energética definidas pelo regulamento UE 2019/2014.
- Leia o código QR na etiqueta energética fornecida com o aparelho, que disponibiliza uma ligação web para a informação relacionada com o desempenho do aparelho na base de dados EPREL da UE. Guarde a etiqueta energética para referência futura, juntamente com o manual do proprietário e todos os outros documentos fornecidos com o aparelho.
- O nome do modelo pode ser encontrado na etiqueta de classificação do aparelho. Para a ver, abra a porta que está ao lado da abertura do tambor.
- Para encontrar a mesma informação no EPREL, visite <https://eprel.ec.europa.eu> e pesquise o nome do modelo (válido a partir de 1 de março de 2021).

Opções e funções extra

Pode usar as opções e funções extra para personalizar os programas.

Personalizar o programa de lavagem

Cada programa possui predefinições selecionadas automaticamente. Também pode personalizar essas definições usando os respetivos botões.

Sujidade

Prima repetidamente o botão **Sujidade** até o nível de sujidade pretendido ser selecionado.

- **Elevado:** para as roupas normalmente muito sujas
- **Médio:** para as roupas normalmente sujas
- **Ligeiro:** para as roupas levemente sujas

Enguamento

O número de enguamentos pode ser selecionado pressionando o botão.

Enguamento. Esta função é recomendada para pessoas com alergias a detergentes.

- **Enguamento+:** Adicionar enguamento uma vez.
- **Enguamento++:** Adicionar enguamento duas vezes.
- **Enguamento e Cuba cheia:** O ciclo de enguamento é interrompido até que o botão **Início/Pausa** seja premido novamente quando o enguamento estiver concluído.
- **Enguamento+ e Cuba cheia:** Adiciona enguamento uma vez após o ciclo de enguamento, e de seguida o ciclo de enguamento é interrompido até que o botão **Início/Pausa** seja premido novamente.

Centrifugação

O nível de velocidade de centrifugação pode ser selecionado premindo este botão repetidamente.

- Prima o botão **Centrifugação** para selecionar a velocidade de centrifugação.

OBSERVAÇÃO

- Se **Não** for selecionado no nível de centrifugação, o tambor da máquina de lavar rodará antes da drenagem.

Temp.

Este botão seleciona a temperatura de lavagem para o programa selecionado.

- Prima o botão **Temp.** até que a configuração desejada acenda.
- Seleciona a temperatura da água adequada para o tipo de carga que está a lavar. Para obter os melhores resultados, respeite as etiquetas de conservação das roupas.

Siga os próximos passos para personalizar o programa de lavagem:

- 1 Prepare as roupas e coloque-as no tambor.
- 2 Prima o botão **Alimentação**.
- 3 Adicione detergente.
- 4 Seleccione um programa de lavagem.
- 5 Personalize o programa de lavagem (**Sujidade**, **Enguamento**, **Centrifugação**, e **Temp.**) conforme necessário.
- 6 Prima o botão **Início/Pausa**.

Utilizar uma opção especial

Pode personalizar os programas usando a seguinte opção especial:

TurboWash

Adicionar esta opção reduz o tempo do programa, sem afetar os resultados de lavagem.

Siga os próximos passos para utilizar uma opção especial.

- 1 Prima o botão **Alimentação**.
- 2 Selecione um programa de lavagem.
- 3 Altere o programa de lavagem (**Sujidade, Enxaguamento, Centrifugação e Temp.**) conforme necessário.
- 4 Prima o botão **TurboWash**.
- 5 Prima o botão **Início/Pausa**.

- O tempo de atraso é o tempo para o final do programa, não para o início. O tempo de funcionamento real pode variar devido à temperatura da água, roupas e outros fatores.
- Para cancelar a função, é necessário premir o botão **Alimentação**.
- Evite utilizar detergente líquido com esta função.

Utilizar uma opção básica

Pode personalizar os programas usando a seguinte opção básica:

⌚ Final Diferido

Pode definir esta função para que o equipamento inicie e termine automaticamente após um intervalo de tempo especificado.

- 1 Prima o botão **Alimentação**.
- 2 Selecione um programa de lavagem.
- 3 Prima o botão **Final Diferido** conforme necessário.
- 4 Prima o botão **Início/Pausa**.

OBSERVAÇÃO

- Exceto o LED do botão **Final Diferido**, todos os LED no painel de controlo serão desligados num espaço de 20 minutos. Esta funcionalidade pode variar conforme o modelo adquirido.

Utilização de várias definições

Definições

- 1 Prima o botão  **Definições**.



- 2 Rode o manípulo para seleccionar a definição pretendida e prima o botão ✓.
- 3 Rode o manípulo para seleccionar ou alterar a definição e prima o botão ✓ para guardar a definição.
- 4 Para regressar ao ecrã anterior, prima o botão **Definições** novamente, ou prima o botão ↶.

OBSERVAÇÃO

- Se não for realizada qualquer ação durante vários minutos após premir o botão **Definições**, o ecrã volta ao menu anterior.

Bloqueio Para Crianças

Utilize esta opção para desativar os controlos. Esta função pode impedir que crianças alterem programas ou operem o equipamento.

- Prima sem soltar o botão ✓ durante 3 segundos para desativar esta função.

OBSERVAÇÃO

- Quando esta função estiver definida, todos os botões serão bloqueados, exceto o botão **Alimentação**.
- Quando os controlos estão bloqueados, o indicador **Bloqueio Para Crianças** acende-se e o programa de lavagem é apresentado no ecrã.
- Desligar a máquina não irá redefinir esta função. Terá de a desativar para conseguir aceder a quaisquer outras opções e funções.

Pré-lavagem

Esta opção é recomendada quando lavar uma carga muito suja.

Vapor

Adicionar esta opção ajuda a fornecer melhores resultados de limpeza.

Editar a lista de ciclos

Edite a lista de programas de lavagem conforme pretendido.

- 1) Rode o manípulo para seleccionar o programa de lavagem pretendido e prima o botão ✓ para incluir ou excluir programas de lavagem.
 - Se um programa de lavagem for adicionado, é apresentada uma marca de verificação junto desse programa.
 - Se um programa de lavagem for eliminado, a marca de verificação não é apresentada por esse programa.
- 2) Prima o botão ↶ para guardar a lista de programas de lavagem.

OBSERVAÇÃO

- Alguns programas predefinidos que não podem ser eliminados têm as suas caixas de verificação desativadas.
- A ordem do programa de lavagem na lista pode ser alterada. Altere a ordem do programa de lavagem na lista utilizando **Mais definições** > **Otimização do Ciclo** no produto ou **Otimização do Ciclo** na aplicação **LG ThinQ**.

Mais Definições

- 1 Prima o botão  **Definições**.



- 2 Rode o manípulo para seleccionar **Mais definições** e prima o botão ✓.

- 3 Rode o manípulo para seleccionar a definição pretendida e prima o botão ✓.

- 4 Rode o manípulo para seleccionar ou alterar a definição e prima o botão ✓ para guardar a definição.

- 5 Para voltar ao ecrã anterior, prima o botão ↶.

Ligação Wi-Fi

Utilize para configurar a **Ligação Wi-Fi**. Quando o Wi-Fi está ligado, o ícone Wi-Fi aparece no ecrã.

Otimização do Ciclo

Quando ativada, esta função organiza automaticamente a lista de programas de lavagem e as opções com base nos seus padrões de utilização.

- **Ligado** é a predefinição.
- Seleccionar **Desligado** mantém a ordem atual da lista.

Som

Utilize esta opção para ajustar o volume do som e desligar o som.

Idioma

Utilize esta opção para alterar o idioma apresentado no ecrã.

Smart Diagnosis

Utilize-o para ajudar a resolver erros ou avarias.

- Veja mais detalhes na secção **Smart Diagnosis**.

Reposição dos Valores de Fábrica

Selecione esta opção para apagar todos os dados armazenados e inicializar as definições.

FUNÇÕES SMART

Aplicação LG ThinQ

A aplicação **LG ThinQ** permite-lhe comunicar com o equipamento utilizando um smartphone.

Funcionalidades do Equipamento LG ThinQ

Comunique com o aparelho a partir de um smartphone utilizando as funcionalidades inteligentes adequadas.

Início Remoto

Permite controlar o aparelho remotamente a partir da aplicação **LG ThinQ**.

Assistente de limpeza da cuba

Esta função mostra quantos ciclos pode levar a cabo antes do momento de executar a função **Limpeza da cuba**.

Monitorização de energia

Esta função verifica o consumo de energia dos programas recentemente utilizados e a média mensal.

Smart Diagnosis

Esta função fornece informações úteis para diagnosticar e resolver problemas do equipamento com base no padrão de utilização.

Definições

Permite definir várias opções no aparelho e na aplicação.

Alertas push

Quando o ciclo estiver concluído ou se o dispositivo tiver problemas, poderá receber notificações push no seu smartphone. As notificações são acionadas mesmo se a aplicação **LG ThinQ** estiver desativada.

OBSERVAÇÃO

- Nos casos seguintes, deve atualizar as informações de rede para cada aparelho na aplicação **LG ThinQ** em **Cartões do Dispositivo** → **Configurações** → **Alterar a rede**.

- roteador sem fio é alterado
- a senha do roteador sem fio é alterada

- provedor de serviços de Internet é alterado
- A aplicação está sujeita a atualizações para fins de melhoramento sem aviso prévio.
- As funcionalidades podem variar consoante o modelo.

Instalação da Aplicação LG ThinQ e Conexão de um Aparelho LG

Modelos com Código QR

Leia o código QR anexado ao produto utilizando a câmara ou uma aplicação de leitura de códigos QR no seu smartphone.

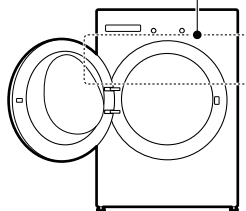

Modelos sem código QR

- 1 Procure a aplicação **LG ThinQ** na Google Play Store ou na Apple App Store, e instale-a num smartphone.
- 2 Execute a aplicação **LG ThinQ** e inicie sessão com a sua conta pré-existente, ou crie uma conta da LG para iniciar sessão.

- 3** Toque no botão de adicionar (+) na aplicação **LG ThinQ** para conectar o seu aparelho LG. Siga as instruções na aplicação para concluir o processo.

OBSERVAÇÃO

- Para verificar a ligação de Wi-Fi, certifique-se de que o indicador Wi-Fi no painel de controlo está aceso.
- O aparelho apenas suporta redes Wi-Fi a 2,4 GHz. Para verificar a frequência da rede, contacte o seu fornecedor de serviço de Internet ou consulte o manual do router sem fios.
- **LG ThinQ** não é responsável por quaisquer problemas de ligação de rede ou quaisquer avarias ou erros causados pela ligação de rede.
- O ambiente sem fios envolvente pode fazer com que o serviço de rede sem fios funcione de forma lenta.
- Se a distância entre o aparelho e o router sem fios for demasiado grande, a força do sinal será fraca. A ligação pode demorar muito tempo ou a instalação pode falhar.
- Se o aparelho tiver dificuldades em ligar à rede Wi-Fi, pode estar demasiado longe do router. Compre um repetidor Wi-Fi (extensor de alcance) para melhorar a força do sinal Wi-Fi.
- A ligação de rede pode não funcionar corretamente dependendo do prestador de serviços de internet.
- A ligação Wi-Fi pode não ligar ou pode ser interrompida devido ao ambiente de rede doméstico.
- O aparelho não pode ser ligado devido a problemas com a transmissão do sinal sem fios. Desligue o aparelho e aguarde um minuto antes de tentar novamente.
- Se a firewall no router sem fios estiver ativada, desative a firewall ou adicione uma exceção.
- O nome da rede sem fios (SSID) deve ser uma combinação de letras e números do idioma Inglês. (Não use caracteres especiais)
- A interface de utilizador (UI) do smartphone pode variar consoante o sistema operativo (OS) e o fabricante.
- Se o protocolo de segurança do router for definido para **WEP**, pode não conseguir

configurar a rede. Altere para outros protocolos de segurança (**WPA2** é recomendado) e ligue o produto novamente.

Ativação da ligação à rede

- 1** Execute a aplicação **LG ThinQ**.
- 2** Selecione e toque em **Máquina de lavar roupa de abertura frontal** na aplicação.
- 3** Prima o botão **Alimentação** no painel de controlo.
- 4** Prima o botão  **Definições**.
- 5** Rode o manípulo para selecionar **Mais definições** e prima o botão ✓.
- 6** Rode o manípulo para selecionar **Ligação Wi-Fi** e prima o botão ✓.
- 7** Selecione **Ligado** e prima o botão ✓.
 - Quando o **Wi-Fi** está ligado, o ícone **Wi-Fi** é apresentado no ecrã.

Utilizar o equipamento remotamente

Início Remoto

Utilize um smartphone para controlar o seu equipamento remotamente. Também pode monitorizar a evolução do programa para saber o tempo restante do mesmo.

Utilizar esta função

- 1** Coloque a roupa no tambor.

44 FUNÇÕES SMART

- Se desejar, adicione lixívia ou amaciador de roupa nas zonas apropriadas do dispensador.

2 Prima o botão **Alimentação**.

3 Mantenha premido o botão **Início Remoto** e selecione **Ligado** para ativar a função do controlo remoto.

4 Inicie um programa a partir da aplicação **LG ThinQ** no seu smartphone.

OBSERVAÇÃO

- Assim que esta função for ativada, apenas pode iniciar um ciclo a partir da aplicação **LG ThinQ** para smartphone. Se o ciclo não for iniciado, o equipamento vai aguardar para iniciar o ciclo até ser desligado remotamente a partir da aplicação ou até esta função ser desativada.
- Se a porta foi aberta, não pode iniciar um ciclo remotamente.

Desativar esta função manualmente

Quando esta função estiver ativada, prima o botão **Início Remoto** e selecione **Desligado** para a desativar.

Desativação da ligação à rede

1 Prima o botão **Alimentação** no painel de controlo.

2 Prima o botão  **Definições**.

3 Rode o manípulo para selecionar **Mais definições** e prima o botão .

4 Rode o manípulo para selecionar **Ligação Wi-Fi** e prima o botão .

5 Selecione **Desligado** e prima o botão .

- Quando o **Wi-Fi** é desligado, o ícone **Wi-Fi** desaparece do ecrã.

Especificações do Equipamento de Rádio

Tipo	Gama de frequência de funcionamento	Potência (Máx.)
LAN sem fios	2400 MHz ~ 2483,5 MHz	< 100 mW
Bluetooth*1		

*1 Esta funcionalidade apenas se encontra disponível em alguns modelos.

Versão da função S/W sem fios: V 1.0

Informamos o utilizador que este dispositivo deve ser instalado e utilizado com uma distância mínima de 20 cm entre o dispositivo e o corpo do utilizador.

Declaração de conformidade



Através da presente declaração, a LG Electronics declara que o equipamento de rádio do tipo Máquina de Lavar a Roupa se encontra em conformidade com a Diretiva 2014/53/UE. A versão integral da declaração de conformidade da EU encontra-se disponível no seguinte site:

<http://www.lg.com/global/support/cedoc/cedoc#>

Nota de informação sobre software de código aberto

Para obter o código fonte sob GPL, LGPL, MPL, e outras licenças de código aberto que têm a obrigação de divulgar o código fonte, que está contido neste produto, e para aceder a todos os termos de licença referidos, avisos de direitos de autor e outros documentos relevantes, visite <https://opensource.lge.com>.

A LG Electronics também pode fornecer-lhe o código fonte aberto em CD-ROM mediante o pagamento de uma taxa que cobre o custo de realização de tal distribuição (como o custo do suporte, transporte e processamento), a pedido por e-mail para opensource@lge.com.

Esta oferta é válida para qualquer pessoa que receba esta informação durante um período de três anos após o nosso último envio deste produto.

Smart Diagnosis

Utilize esta funcionalidade para o ajudar a diagnosticar e resolver problemas com o seu aparelho.

OBSERVAÇÃO

- Por motivos não imputáveis à negligência da LGE, o serviço pode não funcionar devido a fatores externos, tais como, mas não limitado a, indisponibilidade Wi-Fi, Wi-Fi desligado, política local da loja de aplicações ou indisponibilidade de aplicações.
- A funcionalidade pode estar sujeita a atualizações sem aviso prévio e pode ter uma forma diferente dependendo da sua localização.

Utilização do LG ThinQ para diagnosticar problemas

Se tiver um problema com o seu aparelho equipado com Wi-Fi, este pode transmitir dados de resolução de problemas para um smartphone utilizando a aplicação **LG ThinQ**.

- Inicie a aplicação **LG ThinQ** e selecione a funcionalidade **Smart Diagnosis** no menu. Siga as instruções fornecidas na aplicação **LG ThinQ**.

Utilização do diagnóstico audível para diagnosticar problemas

Siga as seguintes instruções para utilizar o método de diagnóstico audível.

- Inicie a aplicação **LG ThinQ** e selecione a funcionalidade **Smart Diagnosis** no menu. Siga

as instruções para o diagnóstico audível fornecidas na aplicação **LG ThinQ**.

- 1 Prima o botão **Alimentação** para ligar o equipamento.
- 2 Prima o botão  **Definições**.
- 3 Rode o manípulo para selecionar **Mais definições** e prima o botão ✓.
- 4 Rode o manípulo para selecionar **Smart Diagnosis** e prima o botão ✓.
- 5 Coloque o bocal do seu smartphone próximo do botão **Alimentação** e prima o botão ✓.
 - Segure o bocal do smartphone junto do botão **Alimentação** até a transferência de dados estar concluída.

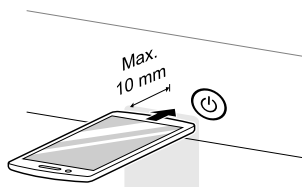

- 6 Após a conclusão da transferência de dados, o aparelho irá desligar-se.

OBSERVAÇÃO

- Para obter os melhores resultados, não movimente o smartphone enquanto a mensagem sonora está a ser transmitida.

MANUTENÇÃO

⚠ AVISO

- Desligue o equipamento da corrente elétrica antes de iniciar a limpeza para evitar o risco de choque elétrico. A não observância deste aviso pode resultar em ferimentos graves, incêndio, choque elétrico ou morte.
- Nunca utilize produtos químicos agressivos, produtos de limpeza abrasivos ou solventes para limpar o equipamento. Estes poderão danificar o acabamento.

Limpar após cada lavagem

O que limpar

Retire sempre as peças de roupa da máquina de lavar roupa assim que o programa estiver concluído. Deixar peças húmidas dentro da máquina de lavar roupa pode facilitar a formação de vincos, transferência de cores e odores.

- Após o programa de lavagem ter terminado, limpe a porta e a vedação da porta para remover quaisquer restos de humidade.
- Deixe a porta aberta para secar o tambor.
- Limpe o equipamento com um pano seco para remover quaisquer restos de humidade.

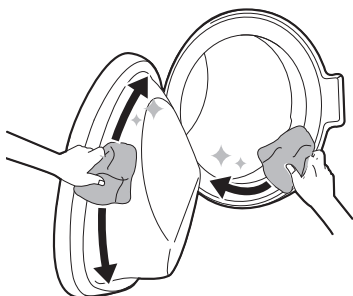

⚠ AVISO

- Deixe a porta aberta para permitir a secagem do interior do equipamento, apenas se tiver crianças supervisionadas em casa.

Limpar o exterior

O tratamento adequado do seu equipamento pode prolongar a sua vida útil.

Exterior

- Limpe de imediato qualquer derrame.
- Limpe com um pano húmido, e de seguida, volte a limpar com um pano seco para garantir que não existe formação de humidade nas juntas ou fendas do armário.
- Não faça pressão sobre a superfície ou ecrã com objetos afiados.

Porta

- Lave com um pano húmido na parte interior e exterior e depois seque com um pano macio.

⚠ AVISO

- Não tente separar quaisquer painéis ou desmontar o equipamento. Não aplique quaisquer objetos afiados ao painel de controlo para utilizar o equipamento.

Limpar o equipamento periodicamente

Limpeza do tambor

Este é um programa para ajudar a limpar o interior do equipamento por imersão, lavagem, enxaguamento e centrifugação.

Execute esta função **uma vez por mês** (ou mais frequentemente, se necessário) para reduzir a acumulação de detergente, amaciador e outros resíduos.

- Se houver mau cheiro ou mofo no equipamento, execute esta função **uma vez por semana durante 3 semanas** além dos intervalos solicitados regularmente.

OBSERVAÇÃO

- A mensagem **Limpeza da cuba** será exibida para alertar sobre a recomendação de operação desta função.

- 1 Retire todas as roupas ou peças do equipamento e feche a porta.
- 2 Abra a gaveta do dispensador e adicione pó anticalcário no compartimento principal de lavagem.
 - As pastilhas podem ser colocadas diretamente no tambor como alternativa ao pó.
- 3 Feche a gaveta do dispensador devagar.
- 4 Ligue o equipamento, e de seguida seleccione **Limpeza da cuba**.
- 5 Prima o botão **Início/Pausa** para iniciar.
- 6 Deixe a porta aberta para secar o interior do equipamento completamente.
 - Quando o interior do equipamento não secar completamente, poderá causar mau cheiro ou mofo.

⚠ AVISO

- Deixe a porta aberta para permitir a secagem do interior do equipamento, apenas se tiver crianças supervisionadas em casa.

Limpar o filtro de entrada de água

O filtro de entrada de água recolhe cal ou qualquer sedimento que possam estar presentes na água fornecida ao equipamento. Limpe o filtro de entrada a cada seis ou mais frequentemente se a água estiver muito dura ou contiver traços de calcário.

- Feche as torneiras de abastecimento de água do equipamento se o equipamento ficar parado durante um determinado período de tempo (por ex., férias), especialmente se não existir qualquer drenagem de solo (esgoto) nas imediações.
- A mensagem de erro **Fornecimento de água** será apresentada no painel de controlo quando a água não entra na gaveta de detergente.

- 1 Desligue a energia e feche a torneira da água e, de seguida, desaperte o tubo de entrada de água.

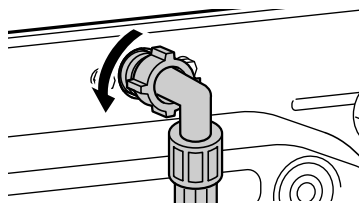

- 2 Remova o filtro de entrada de água com um alicate pequeno e limpe o filtro usando uma escova de dentes com cerdas médias.

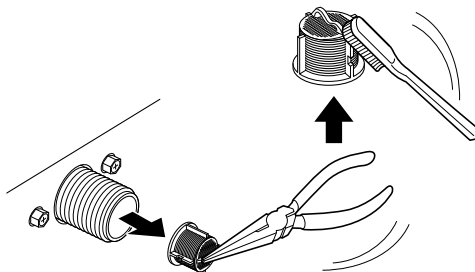

Limpar o filtro da bomba de drenagem e realização de uma evacuação de água de emergência

O filtro de drenagem recolhe fios e pequenos objetos que podem ter sido deixados acidentalmente nas roupas. Certifique-se de que o filtro está limpo a cada seis meses para garantir o bom funcionamento do seu equipamento.

Deixe a água arrefecer antes de limpar o filtro da bomba de drenagem. Em caso de emergência, abra a porta ou realize uma evacuação de emergência.

1 Desligue a ficha do equipamento.

2 Abra a tampa de proteção e puxe o tubo de drenagem para fora.

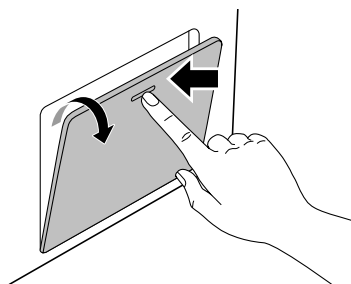

3 Comece por remover o tampão de drenagem do tubo de drenagem, e de seguida deixe a água escorrer.

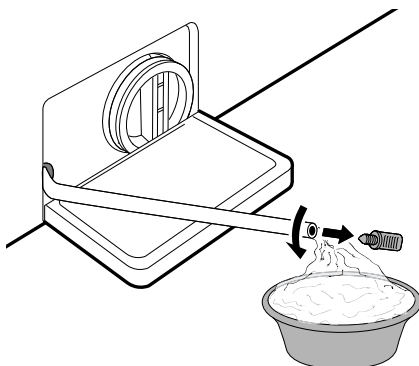

4 Desaperte lentamente o filtro da bomba de drenagem para deixar escorrer o resto da água, e de seguida remova do filtro quaisquer resíduos ou objetos.

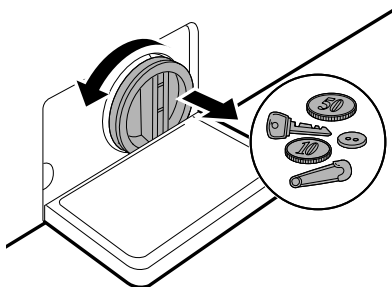

5 Limpe o filtro da bomba e a abertura com uma escova.

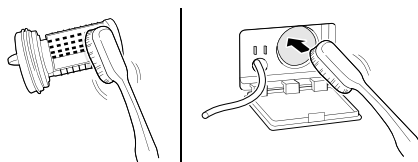

6 Depois de limpar o filtro da bomba de drenagem, reintroduza cuidadosamente o filtro e volte a apertar a tampa de drenagem no sentido dos ponteiros do relógio, prestando cuidado à orientação para evitar danificar a rosca e provocar fugas.

7 Volte a inserir o tampão no tubo de drenagem e coloque o tubo no seu suporte. Os suportes de tubos verticais e horizontais são fornecidos para o armazenamento correto do tubo de drenagem.

8 Feche a tampa de proteção.

⚠ CUIDADO

- Tenha cuidado durante a drenagem uma vez que a água pode estar quente.
- Não empurre o tubo de drenagem para dentro do armário. Isto irá danificar o tubo.
- Execute o programa de limpeza do tambor uma vez por mês (ou com uma maior frequência, se necessário) para remover a acumulação de detergente e outros resíduos.

Limpar a gaveta do dispensador

Detergente e amaciador de roupa podem acumular-se na gaveta do dispensador. Os detergentes líquidos podem permanecer na parte de baixo da gaveta do dispensador e não serem doseados completamente. Retire a gaveta e as divisórias e verifique se existe acumulação de produtos de limpeza **uma ou duas vezes por mês**.

1 Retire a gaveta do dispensador de detergente, puxando-a para fora até parar.

- Puxe a gaveta para fora enquanto pressiona o botão "PUSH".

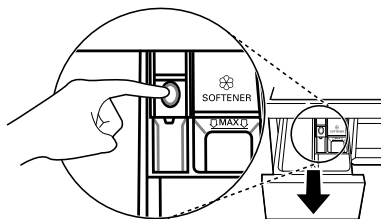

2 Remova o detergente e amaciador de roupa acumulados.

- Limpe as divisórias e os componentes da gaveta com água quente para remover a acumulação de detergente e amaciador para roupa. Utilize apenas água para limpar a gaveta do dispensador.

3 Para limpar a abertura da gaveta, utilize um pano ou uma escova pequena não metálica para limpar a reentrância.

- Remova todos os resíduos das partes superiores e inferiores da reentrância.

4 Limpe qualquer humidade com uma toalha ou pano seco após a limpeza.

5 Volte a montar os componentes da gaveta nos devidos compartimentos, e insira a gaveta do dispensador de detergente.

RESOLUÇÃO DE PROBLEMAS

A utilização do seu equipamento pode dar origem a erros e avarias. As tabelas abaixo contêm as possíveis causas e notas para ajudar a resolver mensagens de erro ou de avaria. Aconselhamo-lo a ler cuidadosamente as tabelas abaixo, a fim de poupar tempo e dinheiro associados a chamadas para o centro de atendimento da LG Electronics.

Antes de entrar em contacto com a assistência

O seu equipamento está equipado com um sistema automático de monitorização de erros para detetar e diagnosticar problemas numa fase inicial. Se o equipamento não funcionar corretamente ou não funcionar de todo, verifique as tabelas abaixo antes de telefonar para o centro de atendimento da LG Electronics.

Mensagens de erro

Sintomas	Possível causa e solução
Porta aberta	<p>A porta está aberta.</p> <ul style="list-style-type: none"> Abra e feche a porta novamente. Se a mensagem continuar a aparecer, remova o cabo de alimentação e ligue para a assistência.
Porta destrancada	<p>A porta não está trancada.</p> <ul style="list-style-type: none"> Feche e tranque a porta. Se a mensagem continuar a aparecer, remova o cabo de alimentação e ligue para a assistência.
Fornecimento de água	<p>O fornecimento de água não é adequado para o local em questão. A água não entra no equipamento ou entra lentamente.</p> <ul style="list-style-type: none"> Verifique outra torneira na casa.
	<p>A torneira de abastecimento de água não está totalmente aberta. A água não entra no equipamento ou entra lentamente.</p> <ul style="list-style-type: none"> Abra totalmente a torneira.
	<p>O(s) tubo(s) de abastecimento de água está/estão dobrado(s).</p> <ul style="list-style-type: none"> Endireite o tubo ou reinstale o tubo de entrada de água.
	<p>O filtro do(s) tubo(s) de abastecimento está entupido.</p> <ul style="list-style-type: none"> Verifique e limpe o filtro da válvula de entrada após de fechar as torneiras e remover as conexões do tubo na máquina de lavar roupa.
Escoamento	<p>O tubo de drenagem está dobrado ou entupido. A água no equipamento não drena ou drena lentamente.</p> <ul style="list-style-type: none"> Limpe e endireite o tubo de drenagem.
	<p>O filtro de drenagem está entupido.</p> <ul style="list-style-type: none"> Verifique e limpe o filtro de drenagem.

Sintomas	Possível causa e solução
Desequilíbrio	<p>O equipamento possui um sistema que deteta e corrige a falta de equilíbrio do equipamento.</p> <ul style="list-style-type: none"> As roupas podem estar demasiado molhadas no final do ciclo, volte e distribuir a carga para permitir uma centrifugação adequada. Feche a porta e prima o botão Início/Pausa. O equipamento pode demorar algum tempo até iniciar a centrifugação. Deve fechar a porta antes de poder dar início à centrifugação.
	<p>A carga é demasiado pequena. Este sistema pode parar a centrifugação, ou até mesmo interromper o programa de centrifugação totalmente, se efetuar uma carga composta por peças individuais pesadas (por exemplo, tapete de casa de banho, roupão de banho, etc.).</p> <ul style="list-style-type: none"> Adicione mais 1 ou 2 peças semelhantes ou peças pequenas de roupa para ajudar a equilibrar a carga. Feche a porta e prima o botão Início/Pausa. O equipamento pode demorar algum tempo até iniciar a centrifugação. Deve fechar a porta antes de poder dar início à centrifugação.
Não foi detetada água	<p>O sensor de nível da água não está a funcionar corretamente.</p> <ul style="list-style-type: none"> Feche a torneira da água. Desligue a ficha elétrica. Contacte a assistência.
Erro no motor	<p>Sobrecarga no motor.</p> <ul style="list-style-type: none"> Deixe o equipamento aguardar 30 minutos até o motor arrefecer e, de seguida, reinicie o programa.
Nível de água demasiado alto	<p>Enchimento excessivo de água devido a uma possível falha na válvula de água.</p> <ul style="list-style-type: none"> Feche a torneira da água. Desligue a ficha elétrica. Contacte a assistência.
Erro de congelamento	<p>O tubo de abastecimento/drenagem ou a bomba de drenagem estão congelados?</p> <ul style="list-style-type: none"> Abasteça o tambor com água quente para descongelar o tubo de drenagem e a bomba de drenagem. Cubra o tubo de abastecimento com uma toalha quente e húmida.
Não foi detetada qualquer temp.	<p>Este é um erro de controlo.</p> <ul style="list-style-type: none"> Desligue a energia e entre em contacto com a assistência.
Sensor de vibração	<p>O sensor de vibração não está a funcionar corretamente.</p> <ul style="list-style-type: none"> Entre em contacto com a assistência.
Erro de comunicação	<p>O aparelho não funciona corretamente.</p> <ul style="list-style-type: none"> Entre em contacto com a assistência.



Ruídos que poderá ouvir

Sintomas	Possível causa e solução
Ruídos de chocalhos e rangidos	<p>Objetos estranhos, tais como chaves, moedas, ou alfinetes de segurança podem estar no tambor.</p> <ul style="list-style-type: none"> • Pare o equipamento, verifique se existem objetos estranhos no tambor. Se o ruído persistir após reiniciar o equipamento, entre em contacto com a assistência.
Som de batidas	<p>Roupas pesadas podem produzir um som de batidas. Geralmente, isto é normal.</p> <ul style="list-style-type: none"> • Se o som continuar, o equipamento está provavelmente desequilibrado. Pare e redistribua as roupas.
	<p>A carga pode estar desequilibrada.</p> <ul style="list-style-type: none"> • Coloque o programa em pausa e redistribua as roupas depois da porta se desbloquear.
Ruído vibratório	<p>O material da embalagem não foi removido.</p> <ul style="list-style-type: none"> • Remova o material da embalagem.
	<p>As roupas podem estar distribuídas de forma irregular dentro do tambor.</p> <ul style="list-style-type: none"> • Coloque o programa em pausa e redistribua as roupas depois da porta se desbloquear.
	<p>Os apoios ajustáveis podem não estar todos firmemente apoiados sobre o chão.</p> <ul style="list-style-type: none"> • Consulte as instruções sobre Nivelar o equipamento para ajustar o nivelamento do equipamento.
	<p>O chão não é suficientemente rígido.</p> <ul style="list-style-type: none"> • Verifique se o chão é sólido e não cede. Consulte a secção Requisitos do local de instalação para seleccionar o local adequado.

Funcionamento

Sintomas	Possível causa e solução
Está a verter água.	<p>Os tubos de drenagem da casa estão entupidos.</p> <ul style="list-style-type: none"> • Desentupa os tubos de resíduos. Contacte um canalizador, se necessário.
	<p>As fugas são causadas devido à instalação incorreta do tubo de drenagem ou a um tubo de drenagem entupido.</p> <ul style="list-style-type: none"> • Limpe e endireite o tubo de drenagem. Verifique e limpe o filtro de drenagem regularmente.

Sintomas	Possível causa e solução
Está a verter água.	<p>A tampa do filtro da bomba de drenagem não está ajustada corretamente.</p> <ul style="list-style-type: none"> Volte a colocar o filtro da bomba de drenagem.
O equipamento não funciona.	<p>O painel de controlo desligou-se devido a inatividade.</p> <ul style="list-style-type: none"> Isto é normal. Prima o botão Alimentação para ligar o equipamento.
	<p>A ficha do equipamento está desligada.</p> <ul style="list-style-type: none"> Certifique-se de que a ficha está firmemente ligada a uma tomada a funcionar.
	<p>A alimentação está desligada.</p> <ul style="list-style-type: none"> Abra totalmente a torneira de abastecimento de água.
	<p>Os controlos não foram configurados corretamente.</p> <ul style="list-style-type: none"> Certifique-se que o programa foi definido corretamente. Feche a porta e prima o botão Início/Pausa.
	<p>A porta está aberta.</p> <ul style="list-style-type: none"> Feche a porta e certifique-se de que nada fica preso sob a porta, impedindo-a de fechar por completo.
	<p>O disjuntor/fusível está fundido/queimado.</p> <ul style="list-style-type: none"> Verifique os disjuntores/fusíveis da casa. Substitua os fusíveis ou reinicie o disjuntor. O equipamento deve estar ligado a um circuito dedicado. O equipamento retomará o programa onde este foi interrompido, assim que a alimentação for restabelecida.
	<p>É necessário os controlos.</p> <ul style="list-style-type: none"> Prima o botão Alimentação e, de seguida, volte a selecionar o programa pretendido, e prima o botão Início/Pausa.
	<p>Início/Pausa não foi pressionado depois de configurar o programa.</p> <ul style="list-style-type: none"> Prima o botão Alimentação, de seguida, volte a selecionar o programa pretendido, e prima o botão Início/Pausa. O equipamento desliga-se se não premir o botão Início/Pausa dentro de um certo período de tempo.
	<p>Pressão de água extremamente baixa.</p> <ul style="list-style-type: none"> Verifique outra torneira da casa para ter a certeza de que a pressão da água da residência é adequada.
	<p>O equipamento está a aquecer a água ou a formar vapor.</p> <ul style="list-style-type: none"> O tambor pode parar de funcionar temporariamente durante determinados programas, enquanto a água é aquecida em segurança para atingir a temperatura.

Sintomas	Possível causa e solução
O equipamento pára durante alguns minutos e de seguida recomeça.	<p>Um dispositivo de proteção do motor foi ativado para evitar o sobreaquecimento do motor.</p> <ul style="list-style-type: none"> Isto é normal. Se o dispositivo de proteção do motor estiver ativado, o equipamento irá parar durante alguns minutos e de seguida recomeçar de novo.
Os botões podem não funcionar corretamente.	<p>A opção Bloqueio Para Crianças está ativada.</p> <ul style="list-style-type: none"> Desative a opção Bloqueio Para Crianças, se necessário.
A porta não abre.	<p>Por motivos de segurança, não pode abrir a porta depois de o equipamento começar a trabalhar.</p> <ul style="list-style-type: none"> Isso é normal. Pode abrir a porta com segurança quando o ícone /  se apagar.
O equipamento não está a encher corretamente.	<p>O filtro de entrada está entupido.</p> <ul style="list-style-type: none"> Certifique-se que os filtros de entrada das válvulas de enchimento não estão obstruídos.
	<p>Os tubos de entrada podem estar dobrados.</p> <ul style="list-style-type: none"> Verifique se os tubos de entrada estão dobrados ou obstruídos.
	<p>Abastecimento de água insuficiente.</p> <ul style="list-style-type: none"> Certifique-se de que as torneiras de água quente e fria estão completamente abertas.
	<p>Os tubos de abastecimento de água quente e fria estão invertidos.</p> <ul style="list-style-type: none"> Verifique as ligações do tubo de abastecimento.
O equipamento não drena a água.	<p>Tubo de drenagem dobrado.</p> <ul style="list-style-type: none"> Certifique-se que o tubo de drenagem não está dobrado.
	<p>Drenagem detetada a mais de 1 m do chão.</p> <ul style="list-style-type: none"> Certifique-se de que o tubo flexível de drenagem não está a mais de 1 m acima da parte inferior do equipamento.
O detergente não foi dispensado completamente, ou não foi dispensado de todo.	<p>Está a utilizar detergente em excesso.</p> <ul style="list-style-type: none"> Siga as instruções fornecidas pelo fabricante do detergente.
	<p>O filtro da bomba de drenagem pode estar bloqueado.</p> <ul style="list-style-type: none"> Limpe o filtro de drenagem.
A duração do ciclo é superior à normal.	<p>A carga é demasiado pequena.</p> <ul style="list-style-type: none"> Adicione mais peças para permitir que o equipamento equilibre as cargas.

Sintomas	Possível causa e solução
A duração do ciclo é superior à normal.	Misturou peças pesadas com peças leves. <ul style="list-style-type: none"> Tente sempre lavar peças com um peso semelhante, para permitir que o equipamento distribua o peso da carga de forma uniforme na centrifugação.
	A carga está desequilibrada. <ul style="list-style-type: none"> Em caso de peças emaranhadas, volte a distribuir a carga manualmente.
O final do ciclo está atrasado.	Foi detetada uma falta de equilíbrio ou necessária a ativação do programa de remoção de espuma. <ul style="list-style-type: none"> Isso é normal. O tempo restante apresentado no ecrã é apenas uma estimativa. O tempo real pode variar.

Desempenho

Sintomas	Possível causa e solução
Má remoção de nódoas	Nódoas demasiado encrustadas. <ul style="list-style-type: none"> Os artigos lavados anteriormente podem conter nódoas muito encrustadas. Estas podem ser difíceis de remover e podem ter que ser lavadas à mão, ou tratadas com um tratamento de pré-aquecimento para ajudar na remoção das nódoas.
Formação de nódoas	A lixívia ou o amaciador de roupa foram dispensados demasiado cedo. <ul style="list-style-type: none"> O compartimento do dispensador está demasiado cheio. Isto faz com que a lixívia ou o amaciador de roupa sejam dispensados rapidamente. Doseie corretamente a lixívia ou o amaciador de roupa para evitar o enchimento excessivo. Feche lentamente o dispensador de detergente.
	A lixívia ou o amaciador foram adicionados diretamente às roupas no tambor. <ul style="list-style-type: none"> Utilize sempre o dispensador de detergente para garantir que a lixívia ou amaciador seja devidamente dispensado, no momento certo do programa.
	A roupa não foi separada corretamente. <ul style="list-style-type: none"> Lave sempre a roupa de cor escura separada da roupa branca e roupa de cor clara, para evitar descoloração. Nunca lave peças muito sujas juntamente com roupa pouco suja.
Formação de vincos	O equipamento não foi imediatamente descarregado. <ul style="list-style-type: none"> Retire sempre as peças do equipamento assim que o programa estiver concluído.

Sintomas	Possível causa e solução
Formação de vincos	<p>O equipamento está sobrecarregado.</p> <ul style="list-style-type: none"> O equipamento pode ser carregado na totalidade, mas não deve encher o tambor com demasiadas peças. Deve conseguir fechar a porta do equipamento facilmente.
	<p>Os tubos de abastecimento de água quente e fria estão invertidos.</p> <ul style="list-style-type: none"> O enxaguamento com água quente pode causar vincos nas roupas. Verifique as ligações do tubo de abastecimento.
	<p>A velocidade de centrifugação pode estar muito alta.</p> <ul style="list-style-type: none"> Defina a velocidade de centrifugação para se adequar ao tipo de roupa.

Odor

Sintomas	Possível causa e solução
Odor a mofo ou bolor no equipamento	<p>O interior do tambor não foi devidamente limpo.</p> <ul style="list-style-type: none"> Execute a função Limpeza da cuba regularmente.
	<p>Podem surgir cheiros se o tubo de drenagem não estiver bem instalado, causando sifonagem (água a fluir para trás no interior do equipamento).</p> <ul style="list-style-type: none"> Ao instalar o tubo de drenagem, certifique-se de que não fica dobrado ou obstruído.
	<p>Se o dispensador de detergente não for limpo regularmente, podem surgir cheiros de bolor ou substâncias estranhas.</p> <ul style="list-style-type: none"> Retire e limpe o dispensador de detergente, especialmente a parte superior e inferior da abertura do mesmo.

Wi-Fi

Sintomas	Possível causa e solução
O seu eletrodoméstico e smartphone não estão ligados à rede Wi-Fi.	<p>A palavra-passe do Wi-Fi que está a tentar ligar está incorreta.</p> <ul style="list-style-type: none"> Encontre a rede Wi-Fi ligada ao seu smartphone e elimine-a, depois, registe o aparelho em LG ThinQ.
	<p>Os dados móveis estão ligados no smartphone.</p> <ul style="list-style-type: none"> Desative os dados móveis do seu smartphone e registe o aparelho utilizando a rede Wi-Fi.
	<p>O nome da rede sem fios (SSID) está definido incorretamente.</p> <ul style="list-style-type: none"> O nome da rede sem fios (SSID) deve ser uma combinação de letras e números do idioma Inglês. (Não use caracteres especiais).

Sintomas	Possível causa e solução
O seu eletrodoméstico e smartphone não estão ligados à rede Wi-Fi.	A frequência do router não é 2,4 GHz. <ul style="list-style-type: none"> Apenas é suportada uma frequência de router a 2,4 GHz. Defina o router sem fios para 2,4 GHz e ligue o aparelho ao router sem fios. Para verificar a frequência do router, consulte o seu fornecedor de serviço de internet ou o fabricante do router.
	A distância entre o aparelho e o router é demasiado grande. <ul style="list-style-type: none"> Se a distância entre o aparelho e o router for demasiado grande, o sinal pode ficar fraco e a ligação pode não ser configurada corretamente. Mude a localização do router para que fique mais próximo do aparelho.

Serviço de apoio ao cliente

Contacte um centro de informação do cliente da LG Electronics.

- Para encontrar pessoal técnico autorizado da LG Electronics, visite o nosso website em **www.lg.com** e siga as instruções disponibilizadas.
- A reparação efetuada pelo cliente não é recomendada uma vez que a mesma poderá danificar ainda mais o dispositivo e anular a garantia.
- As peças sobressalentes referidas no Regulamento 2019/2023 estão disponíveis para uma duração mínima de 10 anos.

Circular

Circular

