



MANUEL D'UTILISATION

LG Gaming Monitor (MONITEUR À DEL*)

* Les moniteurs à DEL de LG sont des moniteurs ACL avec rétroéclairage à DEL.

Veuillez lire ce manuel attentivement avant d'utiliser l'appareil et conservez-le pour pouvoir vous y reporter ultérieurement.

34GN850

34GN85B

34GP83A

TABLE DES MATIÈRES

LICENCE.....3

ASSEMBLAGE ET PRÉPARATION 4

- Pilotes et logiciels pris en charge..... 4
- Description du produit et des boutons..... 5
 - Comment utiliser le bouton multidirectionnel
- Déplacement et soulèvement du le moniteur6
 - Installation sur un bureau
 - Réglage de la hauteur du support
 - Réglage de l'inclinaison
 - Rangement des câbles
 - Utilisation du verrou Kensington
 - Installation du support mural
 - Installation au mur

UTILISATION DU MONITEUR... 14

- Connexion à un PC..... 14
 - Connexion HDMI
 - Connexion DisplayPort
- Connexion aux périphériques AV 15

Connexion HDMI

- Connexion aux périphériques..... 16

Branchement du câble USB

Branchement d'un casque d'écoute

PARAMÈTRES D'UTILISATEUR 17

- Activation du menu principal..... 17
 - Fonctions du menu principal
- Paramètres utilisateur 19
 - Paramètres du menu

DÉPANNAGE 30

CARACTÉRISTIQUES DU PRODUIT 33

- Mode de réglage d'usine..... 35
- Durée HDMI (vidéo)..... 36
- Beep Guide 37

LICENCE

Chaque modèle dispose de licences différentes. Consultez le site www.lg.com pour en savoir plus sur les licences.



Les termes HDMI et HDMI High-Definition Multimedia Interface, de même que le logo HDMI sont des marques commerciales ou des marques déposées de HDMI Licensing Administrator, Inc. aux États-Unis et dans d'autres pays.



The SuperSpeed USB Trident logo is a registered trademark of USB Implementers Forum, Inc.

ASSEMBLAGE ET PRÉPARATION

ATTENTION

- Veillez à toujours utiliser des composants de LG afin d'assurer la sécurité et les performances de l'appareil.
- La garantie du produit ne couvre pas les dommages ou les blessures causés par l'utilisation de composants contrefaits.
- Nous vous recommandons d'utiliser les composants fournis.
- Si vous utilisez des câbles génériques non certifiés par LG, l'écran risque de ne rien afficher ou il pourrait y avoir du bruit dans l'image.
- Les illustrations de ce document représentent les procédures standards; elles peuvent donc différer de votre produit.
- Veillez à ne pas appliquer de substances étrangères (huiles, lubrifiants, etc.) sur les vis lors de l'assemblage du produit. (Vous pourriez endommager le produit.)
- Évitez de trop serrer les vis. Vous risqueriez d'endommager le moniteur. Les dommages provoqués de cette manière ne sont pas couverts par la garantie du produit.
- Ne portez jamais le moniteur à l'envers en le tenant uniquement par la base du support. Cela pourrait provoquer la chute du moniteur et entraîner des blessures.
- Lorsque vous soulevez ou déplacez le moniteur, ne touchez pas à l'écran. Toute pression exercée sur l'écran du moniteur pourrait l'endommager.
- Pour le dessin d'onde sur l'apparence, contrairement à la méthode générale de revêtement, il est appliqué à l'ajout d'un matériau scintillant dans la matière première. Par conséquent, il se caractérise par son apparence de non décollée et la bonne durabilité. Veuillez utiliser ce produit sans souci car il n'y a aucun de problème pendant le cycle de vie.

REMARQUES

- Les composants peuvent différer de l'illustration.
- Les informations et caractéristiques contenues dans ce manuel peuvent être modifiées sans préavis, dans le but d'améliorer la performance de l'appareil.
- Pour l'achat d'accessoires en option, adressez-vous à un magasin de produits électroniques, rendez-vous sur un site d'achat en ligne ou contactez le détaillant auprès duquel vous avez acheté cet appareil.
- Le cordon d'alimentation fourni peut différer selon les régions.

Pilotes et logiciels pris en charge

Vous pouvez télécharger et installer la dernière version à partir du site de LGE (www.lg.com).

Pilotes et logiciels	Priorité d'installation
Pilote du moniteur	Recommandé
OnScreen Control	Recommandé

Description du produit et des boutons

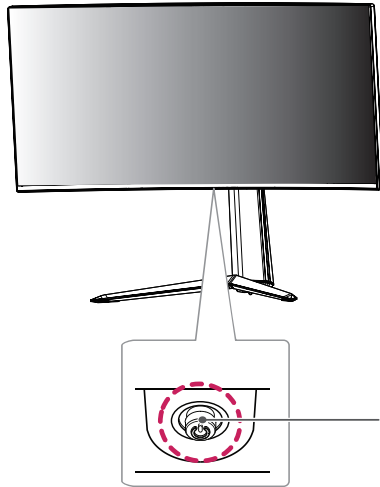

Bouton multidirectionnel/ Voyant d'alimentation

- Allumé : Sous tension
- Éteint : Hors tension

Comment utiliser le bouton multidirectionnel

Vous pouvez facilement contrôler les fonctions du moniteur en appuyant sur le bouton multidirectionnel ou en le déplaçant vers la gauche/droite avec le doigt.

Fonctions de base

		Marche	Appuyez une fois sur le bouton multidirectionnel pour allumer le moniteur.
		Hors tension	Appuyez de façon prolongée sur le bouton multidirectionnel pour éteindre le moniteur.
		Contrôle du volume	Vous pouvez régler le volume en déplaçant le bouton multidirectionnel vers la gauche/droite.
		Réglage de la luminosité de l'écran	Vous pouvez régler la luminosité de l'écran en déplaçant le bouton multidirectionnel vers le haut ou vers le bas.

! REMARQUE

- Le bouton multidirectionnel se trouve en bas du moniteur.

Déplacement et soulèvement du le moniteur

Si vous souhaitez déplacer ou soulever le moniteur, suivez ces instructions pour éviter de le rayer ou de l'endommager et pour assurer un déplacement en toute sécurité, quelle que soit sa forme ou sa taille.

- Il est recommandé de placer le moniteur dans sa boîte ou son emballage d'origine avant de tenter de le déplacer.
- Avant de déplacer ou de soulever le moniteur, débranchez le cordon d'alimentation et tous les autres câbles.
- Maintenez fermement la partie inférieure et le côté du cadre du moniteur. Ne tenez pas le panneau directement.

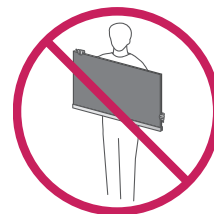
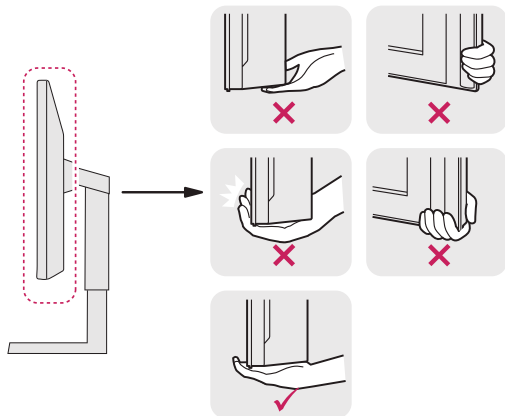

- Lorsque vous manipulez le moniteur, tenez-le de façon à ce que l'écran ne soit pas contre vous pour éviter de l'égratigner.
- Lorsque vous transportez le moniteur, ne l'exposez pas à des secousses ou à des vibrations excessives.
- Lorsque vous déplacez le moniteur, maintenez-le à la verticale, ne le tournez jamais latéralement et ne l'inclinez pas sur le côté.

ATTENTION

- Évitez autant que possible de toucher l'écran du moniteur.
 - Vous risqueriez d'endommager l'écran ou certains pixels qui permettent de composer l'image.

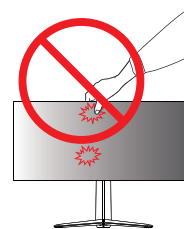

- Si vous utilisez le panneau du moniteur sans la base du support, le bouton multidirectionnel pourrait rendre le moniteur instable ou le faire tomber, ce qui pourrait endommager le moniteur ou vous blesser. Cela pourrait également entraîner des dysfonctionnements du bouton multidirectionnel.

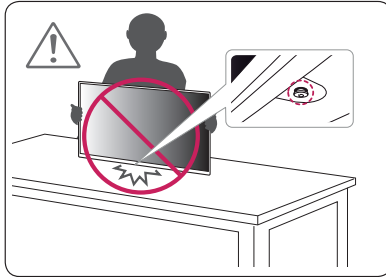

Installation sur un bureau

- 1 Soulevez le moniteur et placez-le sur le bureau en position verticale. Laissez une distance d'au moins 100 mm (3,94 po) entre le moniteur et le mur pour assurer une ventilation adéquate.

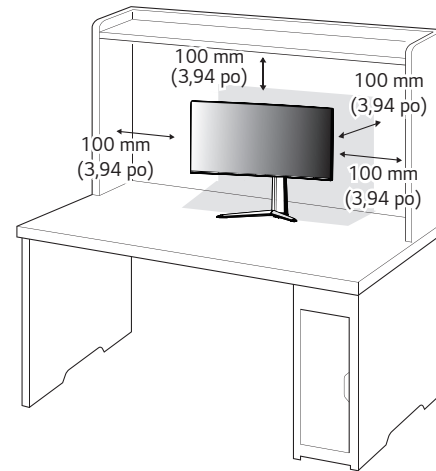

Réglage de la hauteur du support

- 1 Placez le moniteur monté sur la base du support en position verticale.
- 2 Tenez fermement le moniteur à deux mains par souci de sécurité.

Max. 110,0 mm (4,3 po)

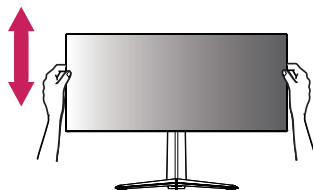

! AVERTISSEMENT



- Lorsque vous ajustez la hauteur de l'écran, ne posez pas les mains sur le corps du support pour éviter les blessures aux doigts.

Réglage de l'inclinaison

- 1 Placez le moniteur monté sur la base du support en position verticale.
 - 2 Modifiez l'inclinaison de l'écran.
- L'inclinaison de l'écran peut être modifiée de -5 ° à 15° vers l'avant ou l'arrière pour bénéficier d'un confort visuel optimal.

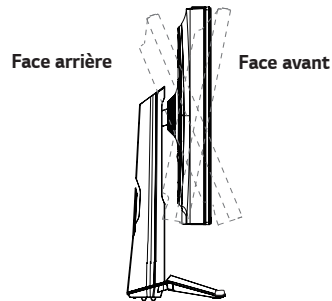

! AVERTISSEMENTS

- Afin d'éviter toute blessure aux doigts lorsque vous ajustez l'écran, ne tenez pas la partie inférieure du cadre du moniteur, tel qu'il est illustré ci-dessous.

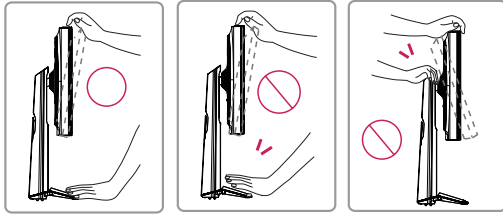

- Veillez à ne pas poser les doigts ou à ne pas les appuyer sur la surface de l'écran lorsque vous modifiez l'inclinaison du moniteur.

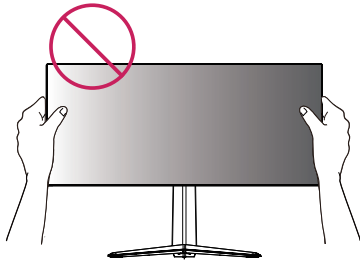

! REMARQUE

- Le côté gauche ou droit de la tête du moniteur peut être légèrement tourné vers le haut ou le bas (jusqu'à 3 °). Ajustez le niveau horizontal de la tête du moniteur.

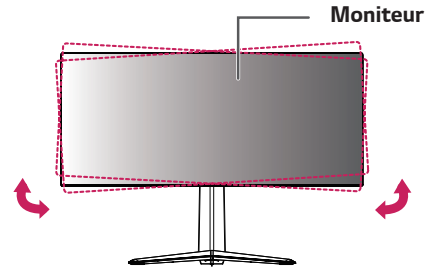

Rangement des câbles

Arrangez les câbles à l'aide du serre-câbles comme indiqué sur l'illustration.

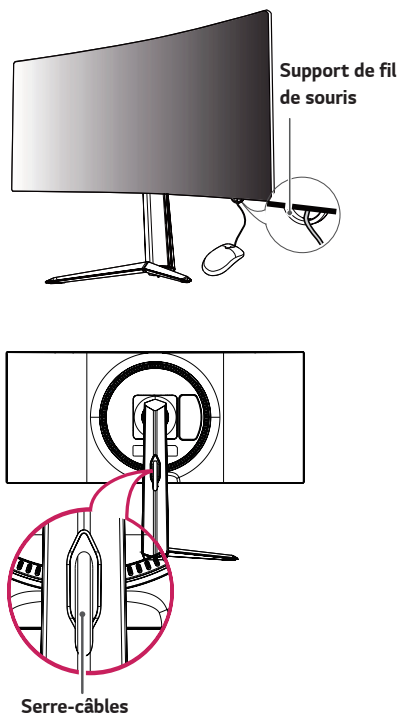

Utilisation du verrou Kensington

Le connecteur du système de sécurité Kensington est situé dans la partie inférieure du moniteur.

Pour plus d'informations sur l'installation et l'utilisation de ce système de sécurité, consultez le manuel d'utilisation du verrou Kensington ou rendez-vous sur le site Web <http://www.kensington.com>.

Reliez votre moniteur à un bureau à l'aide du câble du système de sécurité Kensington.

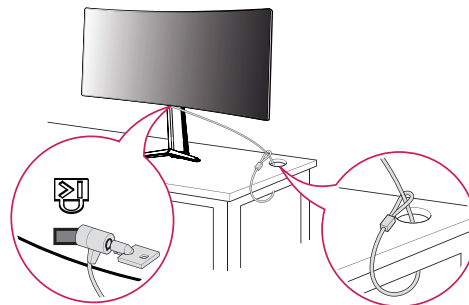

! REMARQUE

- Le système de sécurité Kensington est offert en option. Les accessoires en option sont offerts dans la plupart des magasins de produits électroniques.

Installation du support mural

Ce moniteur présente les caractéristiques nécessaires pour l'ajout d'un support mural ou d'autres périphériques compatibles.

- 1 Placez le moniteur à plat, l'écran tourné vers le bas. Pour protéger le panneau de l'écran, recouvrez-le d'un chiffon doux ou du coussin de protection inclus dans l'emballage du produit.
- 2 Retirez les quatre vis à l'arrière de l'écran.
- 3 Placez le support mural sur le moniteur en faisant coïncider les trous de vis avec ceux du moniteur.
- 4 Serrez les quatre vis à l'aide d'un tournevis pour fixer la plaque à l'écran.

! REMARQUES

- Le support mural est vendu séparément.
- Pour plus d'informations sur l'installation, consultez le guide d'installation du support mural.
- Veillez à ne pas exercer une pression excessive lors du montage du support mural, cela pourrait endommager l'écran du moniteur.

Installation au mur

Installez le moniteur à une distance d'au moins 100 mm (3,94 po) du mur et laissez environ 100 mm (3,94 po) d'espace de chaque côté du moniteur pour garantir une ventilation correcte. Pour obtenir des instructions d'installation détaillées, demandez conseil à votre détaillant. Si vous souhaitez installer un support mural pivotant, consultez le manuel qui s'y rapporte.

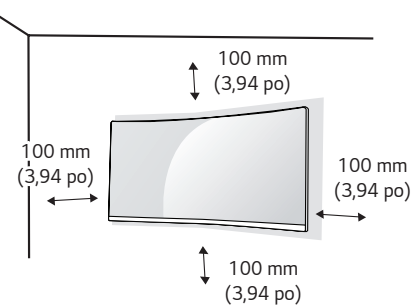

Pour installer le moniteur à un mur, fixez un support de fixation murale (disponible en option) à l'arrière du moniteur.

Assurez-vous que le support mural est correctement fixé au moniteur et au mur.

- 1 Si vous utilisez des vis plus longues que le format standard, vous pourriez endommager l'intérieur de l'appareil.
- 2 Une vis non conforme à la norme VESA peut endommager le produit et provoquer la chute du moniteur. LG Electronics n'est pas responsable des accidents liés à l'utilisation de vis non standards.

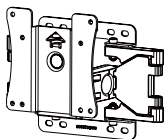
Support de fixation murale (mm)	100 x 100
Vis standard	M4 x L10
Nombre de vis	4
Plaque de fixation murale (en option)	LSW 149 

! REMARQUES

- Utilisez les vis conformes aux normes VESA.
- Le kit d'installation du support mural contient le guide d'installation ainsi que tous les éléments nécessaires.
- Le support mural est offert en option. Pour vous procurer des accessoires en option, contactez votre détaillant.
- La longueur des vis peut varier en fonction du support mural. Assurez-vous d'utiliser la longueur de vis appropriée.
- Pour plus d'informations, consultez le manuel d'utilisation du support de fixation murale.

! ATTENTION

- Débranchez toujours le cordon d'alimentation avant de déplacer ou d'installer le moniteur, pour éviter tout risque de décharge électrique.
- L'installation du moniteur au plafond ou sur un mur incliné pourrait le faire tomber et provoquer des blessures. Utilisez un support mural agréé par LG et contactez votre détaillant local ou une personne qualifiée.
- Évitez de trop serrer les vis. Vous risqueriez d'endommager le moniteur. Les dommages provoqués de cette manière ne sont pas couverts par la garantie du produit.

- Utilisez un support mural et des vis conformes aux normes VESA. Les dommages résultant de l'utilisation ou de la mauvaise utilisation de composants non appropriés ne sont pas couverts par la garantie du produit.
- Mesurée depuis l'arrière du moniteur, la longueur des vis ne doit pas excéder 8 mm (0,3 po).

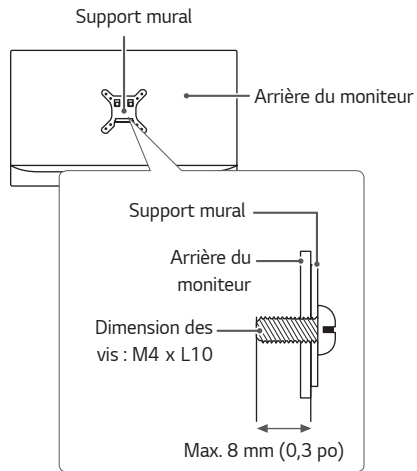

UTILISATION DU MONITEUR

- Les illustrations présentées dans ce guide peuvent différer de votre produit. Appuyez sur le bouton multidirectionnel, allez dans **Menu** → **Source d'entrée**, puis sélectionnez l'option d'entrée.



ATTENTION

- N'appuyez pas sur l'écran de façon prolongée. Cela pourrait entraîner une distorsion de l'image.
- Évitez d'afficher une image fixe à l'écran pendant une période prolongée. Cela risque de provoquer une image rémanente. Configurez si possible un écran de veille.



REMARQUES

- Branchez le cordon d'alimentation à une barre multiprise (3 fiches) mise à la terre ou à une prise murale mise à la terre.
- Si vous allumez le moniteur dans une pièce à basse température, un scintillement peut se produire. Ce phénomène est tout à fait normal.
- Des points rouges, verts ou bleus peuvent apparaître sur l'écran. Ce phénomène est tout à fait normal.

Connexion à un PC

- Ce moniteur est compatible avec la fonction Plug and Play*.
- * Plug and Play : Fonction permettant d'ajouter un périphérique à un ordinateur sans devoir procéder à une reconfiguration ou à une installation manuelle des pilotes.

Connexion HDMI

Permet de transmettre les signaux vidéo et audio numériques de votre ordinateur au moniteur.



ATTENTION

- L'utilisation d'un câble DVI à HDMI/DP (DisplayPort) à HDMI peut présenter des problèmes de compatibilité.
- Utilisez un câble certifié sur lequel est apposé le logo HDMI. Si vous utilisez un câble non certifié HDMI, l'écran peut ne pas s'afficher ou une erreur de connexion peut survenir.
- Types de câbles HDMI recommandés
 - Câble HDMI®/TM haute vitesse
 - Câble HDMI®/TM haute vitesse avec Ethernet

Connexion DisplayPort

Permet de transmettre les signaux vidéo et audio numériques de votre ordinateur au moniteur.

REMARQUES

- Il se peut qu'il n'y ait aucune sortie vidéo ou audio selon la version DP (DisplayPort) de votre PC.
- Si vous utilisez une carte graphique munie d'une sortie Mini DisplayPort, utilisez un câble Mini DP vers DP (Mini DisplayPort vers DisplayPort) compatible avec les sorties DisplayPort 1.2 ou 1.4. (Vendu séparément)

Connexion aux périphériques AV

Connexion HDMI

La connexion HDMI permet de transmettre des signaux numériques audio et vidéo de votre périphérique AV vers votre moniteur.

REMARQUES

- L'utilisation d'un câble DVI à HDMI/DP (DisplayPort) à HDMI peut présenter des problèmes de compatibilité.
- Utilisez un câble certifié sur lequel est apposé le logo HDMI. Si vous utilisez un câble non certifié HDMI, l'écran peut ne pas s'afficher ou une erreur de connexion peut survenir.
- Types de câbles HDMI recommandés
 - Câble HDMI®/TM haute vitesse
 - Câble HDMI®/TM haute vitesse avec Ethernet

Connexion aux périphériques

Branchement du câble USB

Le port USB du produit fonctionne comme un concentrateur USB.

Pour utiliser la fonction USB 3.0, connectez le câble USB 3.0 de type A-B du produit au PC.

Les périphériques connectés au port d'entrée USB peuvent être contrôlés à partir du PC.

! REMARQUES

- Installez l'ensemble de modifications provisoires le plus récent pour le système d'exploitation Windows avant d'utiliser le produit.
- Les périphériques sont vendus séparément.
- Un clavier, une souris ou un périphérique de stockage USB peuvent être connectés au port USB.

! ATTENTION

Consignes relatives à l'utilisation d'un périphérique USB

- Les périphériques de stockage USB dotés d'un programme de détection automatique ou de leur propre pilote peuvent ne pas être pris en charge.
- Certains périphériques USB peuvent ne pas être pris en charge ou ne pas fonctionner correctement.
- Nous vous conseillons d'utiliser un concentrateur ou un disque dur USB doté d'une alimentation externe. (Si l'alimentation électrique n'est pas adaptée, le périphérique de stockage USB risque de ne pas être détecté correctement.)

Branchement d'un casque d'écoute

Branchez les périphériques au moniteur dans le port pour casque d'écoute.

! REMARQUES

- Les périphériques sont vendus séparément.
- L'utilisation de prises d'écouteurs angulaires peut provoquer des problèmes lors de la connexion d'un autre périphérique externe au moniteur. Il est donc conseillé d'utiliser des prises d'écouteurs droites.



Angulaires

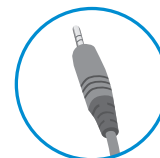

Droites

- Selon les paramètres audio de l'ordinateur et du périphérique externe, les fonctionnalités du casque et des haut-parleurs peuvent être limitées.

PARAMÈTRES D'UTILISATEUR

! REMARQUES



- L'affichage à l'écran de votre moniteur peut différer légèrement des illustrations dans ce manuel.
- Au moment où **Beep Guide** est activé, vous allez accéder à **Paramètres** en appuyant sur le bouton du joystick.

Activation du menu principal

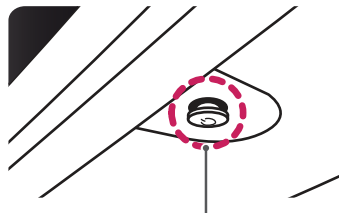
- 1 Appuyez sur le bouton multidirectionnel au bas du moniteur.
- 2 Déplacez le bouton multidirectionnel vers le haut/bas (▲ / ▼) et vers la gauche/droite (◀ / ▶) pour régler les options.
- 3 Appuyez une nouvelle fois sur le bouton multidirectionnel pour sortir du menu principal.



Bouton
multidirectionnel

Bouton	État du menu	Description	
	Menu principal désactivé	Permet d'activer le menu principal.	
	Menu principal activé	Permet de sortir du menu principal. (Maintenez le bouton enfoncé pour éteindre le moniteur : Vous pouvez éteindre le moniteur de cette façon à n'importe quel moment, même lorsque l'affichage écran est activé.)	
	◀	Menu principal désactivé	Règle le niveau du volume du moniteur.
		Menu principal activé	Permet d'accéder à la fonction de Source d'entrée .
	▶	Menu principal désactivé	Règle le niveau du volume du moniteur.
		Menu principal activé	Accède à l'option Menu .
	▲	Menu principal désactivé	Entrez dans le menu de Accessibility .
		Menu principal activé	Permet d'éteindre le moniteur.
	▼	Menu principal désactivé	Entrez dans le menu de Accessibility .
		Menu principal activé	Permet d'accéder à la fonction Mode Jeux .

Fonctions du menu principal

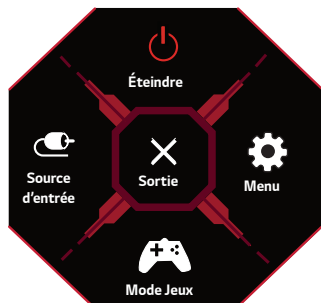

Menu principal	Description
Source d'entrée	Configure le mode d'entrée.
Éteindre	Permet d'éteindre le moniteur.
Menu	Permet de configurer les paramètres de l'écran.
Mode Jeux	Permet de définir le mode approprié pour les jeux.
Sortie	Permet de sortir du menu principal.

Paramètres utilisateur

Paramètres du menu

- 1 Pour afficher le menu des paramètres, appuyez sur le bouton multidirectionnel au bas du moniteur, puis entrez les **Menu**.
- 2 Configurez les options en déplaçant le bouton multidirectionnel vers le haut/bas ou vers la gauche/droite.
- 3 Pour retourner aux paramètres supérieurs ou régler d'autres paramètres, déplacez bouton multidirectionnel vers ◀ ou appuyez sur (⏪).
- 4 Si vous souhaitez quitter le menu des paramètres, déplacez le bouton multidirectionnel vers ◀ jusqu'à ce que vous soyez sorti.



Mode Jeux



Ajuster Jeu



Ajuster Image



Source d'entrée





Général

Mode Jeux sur le signal SDR (non-HDR).

Menu > Mode Jeux		Description
Mode Jeux	Joueur 1	Dans ce mode, les utilisateurs peuvent personnaliser des éléments, notamment des options liées au jeu.
	Joueur 2	Les modes image du Joueur 1 et du Joueur 2 vous permettent de personnaliser des réglages d'affichage, notamment des options liées au jeu.
	FPS	Ce mode est optimisé pour les jeux FPS. Il est idéal pour les jeux FPS très sombres.
	RTS	Ce mode est optimisé pour les jeux RTS.
	Vive	Permet d'optimiser l'écran pour les couleurs vives.
	Lecture	Permet d'optimiser l'écran pour visualiser les documents. Vous pouvez illuminer l'écran dans le menu des paramètres.
	Effet HDR	Permet d'optimiser l'écran pour une amplitude dynamique élevée.
	sRGB	Espace couleur standard RVB pour le moniteur et l'imprimante.

Mode Jeux sur le signal HDR.

Menu > Mode Jeux		Description
Mode Jeux	Joueur 1	Dans ce mode, les utilisateurs peuvent personnaliser des éléments, notamment des options liées au jeu.
	Joueur 2	Les modes image du Joueur 1 et du Joueur 2 vous permettent de personnaliser des réglages d'affichage, notamment des options liées au jeu.
	FPS	Ce mode est optimisé pour les jeux FPS. Il est idéal pour les jeux FPS très sombres.
	RTS	Ce mode est optimisé pour les jeux RTS.
	Vive	Permet d'optimiser l'écran pour les couleurs vives.
	<p> REMARQUES</p> <ul style="list-style-type: none"> • Le contenu HDR pourrait ne pas fonctionner correctement en fonction de la configuration du système d'exploitation Windows10. Veuillez vérifier la configuration de HDR On/Off de « Windows ». • Lorsque la fonction HDR est démarrée, les caractères ou la qualité de l'image peuvent être médiocres en fonction de la performance de la carte graphique. • Lorsque la fonction HDR est démarrée, des flambées d'écran ou des fissures peuvent se produire lors de la modification de l'entrée du moniteur ou de la puissance de on/off selon les performances de la carte graphique. • Pour vérifier si votre carte graphique et votre jeu prennent en charge le format HDR, veuillez visiter le site Web du fabricant. 	

Menu > Ajuster Jeu		Description	
Ajuster Jeu	Overclock	On	Permet de régler le Overclock à une fréquence de rafraîchissement plus élevée que celle annoncée dans les caractéristiques du moniteur.
		Off	Désactive la fonction d'amélioration du Overclock .
		 REMARQUES <ul style="list-style-type: none"> • Après le redémarrage du moniteur, changez le paramètre de taux de rafraîchissement maximal dans le volet de commande GPU. • Si l'affichage à l'écran paraît anormal, désactivez le paramètre du Overclock. • La fonction ne peut être utilisée qu'avec DisplayPort. • Les caractéristiques et la performance de la fonction Overclock peuvent varier selon la carte graphique ou le contenu du jeu. • Nous ne garantissons pas la performance de la fonction et ne sommes responsables d'aucun effet secondaire pouvant résulter de son activation. 	



Ajuster Jeu	Adaptive-Sync	Affiche des images naturelles et homogènes par la synchronisation de la fréquence verticale du signal d'entrée avec celle de la sortie.	
		 ATTENTION	
		<ul style="list-style-type: none"> • En entrée HDMI, le nom du menu est affiché sous la forme d' AMD FreeSync Tier certifié au lieu d' Adaptive-Sync (FreeSync / FreeSync Premium / FreeSync Premium Pro) • Interfaces prises en charge : DisplayPort (Adaptive-Sync), HDMI (FreeSync). • Carte graphique compatible: il est nécessaire pour la carte graphique d'être compatible avec le G-SYNC de NVIDIA ou le FreeSync d'AMD. • Version supportée: assurez-vous de mettre à jour la carte graphique au dernier pilote. • Pour plus information et les exigences, référez aux sites du NVIDIA (www.nvidia.com) et d l'AMD (www.amd.com). 	
	On	Fonction Adaptive-Sync activée.	
Off	Fonction Adaptive-Sync désactivée.		
	Contrôle des noirs	Contrôle la profondeur des noirs pour une meilleure visibilité dans les scènes sombres. Vous pouvez facilement distinguer les objets sur les écrans de jeu sombres.	



Ajuster Jeu	Temps de Réponse	Définit le temps de réponse des images affichées en fonction de la vitesse de l'écran. Dans un environnement normal, il est recommandé de sélectionner Rapide . Avec une image en mouvement rapide, il est recommandé d'utiliser l'option Plus Rapide . L'utilisation de l'option Plus Rapide peut entraîner l'incrustation de l'image.	
		Plus Rapide	Règle le temps de réponse à Plus Rapide.
		Rapide	Règle le temps de réponse à Rapide.
		Normal	Règle le temps de réponse à Normal.
	Off	N'utilise pas la fonction d'amélioration du temps de réponse.	
	Cross Hair	Le pointeur en croix affiche une marque au centre de l'écran pour les jeux de tir à la première personne. Les utilisateurs peuvent sélectionner le pointeur en croix qui convient à leur environnement de jeu parmi quatre modèles différents. <ul style="list-style-type: none"> • Lorsque le moniteur est éteint ou entre en mode d'économie d'énergie, la fonction de pointeur en croix est automatiquement désactivée. 	
	Réinitialisation du jeu	Non	Annule la sélection.
Oui		Permet de rétablir les paramètres par défaut.	

Menu > Ajuster Image		Description	
Ajuster Image	Luminosité	Permet de régler la luminosité de l'écran.	
	Contraste	Permet de régler le contraste de l'écran.	
	Netteté	Permet de régler la netteté de l'écran.	
	Gamma	Mode 1, Mode 2, Mode 3	Plus la valeur gamma est élevée, plus l'image devient sombre. De même, plus la valeur gamma est basse, plus l'image s'éclaircit.
		Mode 4	Si vous n'avez pas besoin de régler les paramètres de gamma, sélectionnez Mode 4.
	Températ.	Utilis.	L'utilisateur peut les personnaliser en rouge, en vert ou en bleu.
		Chaud	Permet d'ajouter du rouge à la couleur de l'écran.
		Moyen	Permet de définir la couleur de l'écran à mi-chemin entre le rouge et le bleu.
		Froid	Permet d'ajouter du bleu à la couleur de l'écran.
		Manuel	L'utilisateur peut régler finement la température de couleur.
	R/G/B	Vous pouvez personnaliser les couleurs de l'affichage à l'aide des options Rouge, Vert et Bleu .	
	Six Couleurs	Répond aux exigences de l'utilisateur pour les couleurs grâce au réglage du ton et de la saturation des six couleurs (Rouge , Vert , Bleu , Cyan , Magenta , Jaune) et à l'enregistrement de ces paramètres.	
Teinte		Ajuste le ton de l'écran.	
Saturation		Règle la saturation des couleurs de l'écran. Plus la valeur est faible, moins les couleurs sont saturées et lumineuses. Plus la valeur est élevée, plus les couleurs sont saturées et foncées.	

Ajuster Image	Niveau Noir	Permet de définir le niveau de décalage (pour le mode HDMI uniquement). • Décalage : cette valeur sert de référence pour un signal vidéo ; il s'agit de la couleur la plus sombre que le moniteur peut afficher.	
		Haut	Maintient le taux de contraste de l'écran actuel.
		Bas	Réduit les niveaux de noir et augmente les niveaux de blanc dans le taux de contraste de l'écran actuel.
	DFC	On	Permet de régler automatiquement la luminosité en fonction de l'écran.
		Off	Permet de désactiver la fonction DFC .
	Réinitialiser l'image	Non	Annule la sélection.
		Oui	Permet de rétablir les paramètres par défaut.

Menu > Source d'entrée		Description		
Source d'entrée	Liste des entrées	Permet de sélectionner le mode d'entrée.		
	Format d'image	Permet de régler le format d'affichage.		
		Full Wide	Permet d'afficher la vidéo en grand écran, quelle que soit l'entrée du signal vidéo.	
		Original	Permet d'afficher la vidéo en fonction du format d'affichage de l'entrée du signal vidéo.	
		 REMARQUES <ul style="list-style-type: none"> L'affichage peut paraître identique avec les options Full Wide et Original avec la résolution recommandée. (3 440 x 1 440) 		
	Basculement d'entrée auto	Lorsque le commutateur d'entrée automatique est mis à On , l'affichage passe automatiquement à la nouvelle entrée lors de la connexion.		
		On	Permet d'activer le Commutateur d'entrée automatique .	
		Off	Permet de désactiver le Commutateur d'entrée automatique .	

Menu > Général		Description	
Général	Langue	Permet de définir la langue d'affichage du menu.	
	SMART ENERGY SAVING	Haut	Permet d'économiser de l'énergie à l'aide de la fonction SMART ENERGY SAVING haute efficacité.
		Bas	Permet d'économiser de l'énergie à l'aide de la fonction SMART ENERGY SAVING basse efficacité.
		Off	Permet de désactiver la fonction SMART ENERGY SAVING.
		 REMARQUES <ul style="list-style-type: none"> • La valeur des données d'économie d'énergie peut varier en fonction du panneau et des fournisseurs de panneau. • Si vous réglez l'option SMART ENERGY SAVING sur Haut ou Bas, la luminosité du moniteur diminue ou augmente d'après la source. 	
	Témoin de fonctionnement	On	Le témoin de fonctionnement s'active automatiquement. <ul style="list-style-type: none"> • Mode activé : Rouge • Mode veille (Mode attente) : Rouge clignotant • Mode désactivé : Éteint
		Off	Le témoin de fonctionnement est éteint.
	Veille Automatique	Cette fonction éteint automatiquement le moniteur si aucun mouvement n'est détecté sur l'écran sur une période de temps donnée. Vous pouvez définir le délai pour la fonction d'arrêt automatique. (Off, 4H, 6H et 8H)	
	Mode Compatible avec HDMI	La caractéristique du Mode Compatible avec HDMI peut reconnaître l'équipement existant qui ne prend pas en charge HDMI 2.0.	
		On	Permet d'activer le Mode Compatible avec HDMI .
Off		Permet de désactiver le Mode Compatible avec HDMI .	
 REMARQUES <ul style="list-style-type: none"> • Dans le cas où les appareils connectés ne prennent pas en charge le Mode Compatible avec HDMI, il arrive que l'écran ou le son ne fonctionne pas correctement. • Certaines cartes graphiques plus anciennes ne prennent pas en charge HDMI 2.0, mais vous pouvez toujours sélectionner la résolution HDMI 2.0 dans le panneau de commande de la fenêtre. Cela peut être la cause d'un affichage anormal de l'écran. 			
Version DisplayPort	Veillez configurer la version de DisplayPort pour qu'elle corresponde à celle de l'appareil externe connecté(1.4, 1.2 et 1.1). Si vous souhaitez utiliser le HDR, sélectionnez la version de DisplayPort 1.4.		

Général	Rétroéclairage variable	Fournit des effets de gradation globaux en fonction du contenu du jeu ou de la vidéo.	
		Plus Rapide	Préférentiellement pour les expériences de jeu sur PC.
		Rapide	Préférentiellement pour les expériences de jeu sur console.
		Normal	Préférentiellement pour jouer le contenu de vidéo, pour Internet ou pour le traitement de texte.
		Off	Éteindre la fonctionnalité de rétro-éclairage variable.
		<p> REMARQUE</p> <ul style="list-style-type: none"> • Quand ces fonctions sont activées, un léger effet de halo peut apparaître sur les arrière-plans sombres. Cela est normal, et ne constitue pas un dysfonctionnement. • Cette fonction ne peut être utilisée que dans le contenu HDR. • Il est recommandé de l'éteindre lorsque la fonction de jeu n'est pas activée. 	
	Buzzer	Cette fonction vous permet de définir le son émis par le Vibreur quand vous allumez votre écran.	
		On	Active le Buzzer du moniteur.
		Off	Désactive le Buzzer du moniteur.
	OSD Verrouiller	Cette fonction désactive la capacité de configuration et de réglage des menus.	
		On	Active la fonction OSD Verrouiller .
		Off	Désactive la fonction OSD Verrouiller .
		<p> REMARQUE</p> <ul style="list-style-type: none"> • Toutes les fonctions sont désactivées à l'exception de Luminosité, Contraste dans la section Ajuster Image, Source d'entrée, OSD Verrouiller et Information dans la section Général. 	
	Information	L'affichage d'information montrera le temps d'utilisation total, la résolution et.	
	Réinitialise	Non	Annule la sélection.
		Oui	Permet de rétablir les paramètres par défaut.

DÉPANNAGE

Rien n'est affiché à l'écran.	
Le cordon d'alimentation du moniteur est-il branché?	<ul style="list-style-type: none"> • Vérifiez que le cordon d'alimentation est correctement branché dans la prise de courant.
Le témoin de fonctionnement est-il allumé?	<ul style="list-style-type: none"> • Vérifiez la connexion du câble d'alimentation et appuyez sur le bouton d'alimentation.
L'appareil est-il sous tension? Le témoin de fonctionnement est-il rouge?	<ul style="list-style-type: none"> • Vérifiez que l'entrée connectée est activée (Menu > Source d'entrée).
Le témoin de fonctionnement clignote-t-il?	<ul style="list-style-type: none"> • Si le moniteur est en mode veille, déplacez la souris ou appuyez sur n'importe quelle touche du clavier pour activer l'affichage. • Vérifiez si l'ordinateur est allumé.
Le message L'écran n'est pas actuellement réglé sur la résolution recommandée. Si vous n'avez pas de vidéo ou si l'écran clignote, consultez le guide d'utilisation. s'affiche-t-il?	<ul style="list-style-type: none"> • Ce problème se produit lorsque les signaux transférés de l'ordinateur (carte graphique) excèdent la plage de fréquences horizontales ou verticales recommandée du moniteur. Reportez-vous à la section Caractéristiques du produit de ce manuel pour définir la fréquence appropriée.
Le message Pas de Signal s'affiche-t-il?	<ul style="list-style-type: none"> • Ce message apparaît lorsque le câble de signal est déconnecté ou manquant entre le PC et le moniteur. Vérifiez le câble et reconnectez-le.
Avez-vous installé le pilote de l'écran?	<ul style="list-style-type: none"> • Assurez-vous d'installer le pilote d'affichage à partir de notre site: http://www.lg.com. • Assurez-vous que la carte graphique prend en charge la fonction Plug and Play.

Certaines fonctions sont désactivées.	
Certaines des fonctions sont-elles indisponibles lorsque vous appuyez sur le bouton Menu?	<ul style="list-style-type: none"> • L'affichage à l'écran est verrouillé. Allez dans Menu > Général et définir OSD Verrouiller sur Off.

Une image reste affichée sur l'écran.

L'image reste-t-elle visible même lorsque le moniteur est éteint?

- L'affichage d'une image fixe pendant une durée prolongée peut endommager l'écran et provoquer cette image rémanente.
- Pour prolonger la durée de vie du moniteur, utilisez un économiseur d'écran.

L'affichage est instable et vacillant. / Les images affichées sur le moniteur laissent des traces ombragées.

Avez-vous sélectionné la résolution appropriée?

- Si vous avez sélectionné la résolution HDMI 1 080i 60/50 Hz (entrelacée), il est possible que l'écran scintille. Modifiez la résolution à 1 080p ou réglez la résolution recommandée.

**REMARQUES**

- Fréquence verticale : Pour qu'une image s'affiche, l'écran doit être actualisé plusieurs dizaines de fois par seconde, comme une lampe fluorescente. Le nombre d'actualisations par seconde correspond à la fréquence verticale ou au taux de rafraîchissement. Cette valeur est exprimée en Hz.
- Fréquence horizontale : Le cycle horizontal correspond à la durée nécessaire à l'affichage d'une ligne horizontale. Si 1 est divisé par l'intervalle horizontal, le résultat obtenu correspond au nombre de lignes horizontales affichées par seconde. Cette valeur, exprimée en kHz, correspond à la fréquence horizontale.
- Assurez-vous que la résolution ou la fréquence de la carte graphique se trouve dans la plage autorisée par le moniteur, et que la résolution recommandée (optimale) est sélectionnée dans **Panneau de configuration > Affichage > Menu** dans Windows. (Les paramètres peuvent varier selon le système d'exploitation que vous utilisez.)
- Si la carte graphique n'est pas réglée à la résolution recommandée (optimale), il peut en résulter un texte flou, un écran sombre, une zone d'affichage tronquée ou un mauvais alignement de l'écran.
- Les méthodes de configuration des paramètres peuvent varier selon l'ordinateur ou le système d'exploitation, et certaines solutions peuvent ne pas être disponibles selon les performances de la carte graphique. Si c'est le cas, communiquez avec le fabricant de l'ordinateur ou de la carte graphique pour obtenir de l'aide.
- Certaines cartes graphiques peuvent ne pas prendre en charge la résolution 3 440 x 1 440. Si la résolution ne peut être affichée, communiquez avec le fabricant de votre carte graphique.

Les couleurs ne s'affichent pas normalement.	
L'affichage apparaît-il décoloré (16 couleurs)?	<ul style="list-style-type: none"> Sélectionnez le mode 24 bits (couleurs vraies) ou supérieur. Sous Windows, choisissez Panneau de configuration > Affichage > Menu > Qualité de couleur. (Les paramètres peuvent varier selon le système d'exploitation que vous utilisez.)
Les couleurs semblent-elles instables ou monochromes?	<ul style="list-style-type: none"> Vérifiez que le câble de signal est correctement connecté. Rebranchez le câble ou réinsérez la carte graphique de l'ordinateur.
L'écran affiche-t-il des points?	<ul style="list-style-type: none"> Lorsque vous utilisez le moniteur, il est possible que des points pixellisés (rouges, verts, bleus, blancs ou noirs) apparaissent à l'écran. Ce phénomène est normal sur un écran ACL. Il ne s'agit pas d'une erreur et cela n'a aucune incidence sur les performances du moniteur.

Aucun son en provenance du port pour casque.	
Les images affichées par l'intermédiaire du DP (DisplayPort) ou de l'entrée HDMI sont-elles sans son?	<ul style="list-style-type: none"> Assurez-vous que les connexions du port pour casque sont effectuées correctement. Essayez d'augmenter le volume avec le bouton multidirectionnel. Définissez la sortie audio du PC sur le moniteur que vous utilisez. Dans la fenêtre Microsoft, allez dans Panneau de configuration > Matériel et audio > Son > définissez le moniteur comme périphérique par défaut. (Les paramètres peuvent varier selon le système d'exploitation que vous utilisez.)

CARACTÉRISTIQUES DU PRODUIT

Écran ACL	Type	Transistor en couches minces Écran ACL (affichage à cristaux liquides)	
	Profondeur des couleurs	HDMI	Prise en charge de la couleur 10 bits.
		DP (DisplayPort)	Prise en charge de la couleur 10 bits.
	Taille des pixels	0,2325 mm x 0,2325 mm	
Résolution	Résolution max.	DP:3 440 x 1 440 à 144Hz DP:3 440 x 1 440 à 160Hz (Overclock: On) HDMI:3 440 x 1 440 à 85Hz	
	Résolution recommandée	DP:3 440 x 1 440 à 144Hz HDMI:3 440 x 1 440 à 85Hz	
Sources d'alimentation	Type d'alimentation	19 V --- 5,0 A	
	Consommation électrique (Normale)	Mode de fonctionnement : 72 W (utilisation normale)*	
		Mode veille (Mode attente) : ≤ 0,5 W **	
		Mode désactivé : ≤ 0,3 W	
Adaptateur CA/CC	ADS-110CL-19-3 190110G, fabriqué par SHENZHEN HONOR ELECTRONIC Ou ADS-120QL-19A-3 190110E, fabriqué par SHENZHEN HONOR ELECTRONIC Sortie : 19 V --- 5,79 A		
Conditions environnementales	Conditions de fonctionnement	Température	de 0 °C à 40 °C (de 32 °F à 104 °F)
		Humidité	Moins de 80 %
	Entreposage	Température	de -20 °C à 60 °C (de -4 °F à 140 °F)
		Humidité	Moins de 85 %

Dimensions	Dimensions du moniteur (largeur x hauteur x profondeur)	
	Avec support	819,2 x 574,1 x 312,2 (mm) 32,2 x 22,6 x 12,2 (po)
	Sans support	819,2 x 361,6 x 104,4 (mm) 32,2 x 14,2 x 4,1(po)
Poids (sans emballage)	Avec support	7,6 kg (16,7 lb)
	Sans support	5,5 kg (12,1 lb)

Ces spécifications sont sujettes à modification sans préavis.

Le niveau de consommation d'énergie peut être différent en état de fonctionnement et le réglage du moniteur.

* La consommation d'énergie lorsque le moniteur est en marche est mesurée à l'aide de la norme de test de LGE (tracé pur blanc, résolution maximale).

** Le moniteur passe au Mode de Veille en quelques minutes (5 minutes au maximum).

Mode de réglage d'usine

(Mode prédéfini, HDMI/ DisplayPort PC)

Mode prédéfini	Fréquence horizontale (kHz)	Fréquence verticale (Hz)	Polarité (H/V)	Remarques
640 x 480	31,469	59,94	-/-	
800 x 600	37,879	60,317	+/+	
1 024 x 768	48,363	60,0	-/-	
1 152 x 864	54,347	60,05	+/+	
1 280 x 720	45	60	+/+	
1 280 x 800	49,702	59,81	-/+	
1 280 x 1 024	63,981	60,02	+/+	
1 280 x 1 024	79,976	75,025	+/+	
1 600 x 900	60,00	60,00	+/+	
1 680 x 1 050	65,29	59,954	-/+	
1 920 x 1 080	67,50	60	+/-	
1 920 x 1 080	83,894	74,973	+/-	
3 440 x 1 440	43,83	30,00	+/-	Mode Compatible avec HDMI: On
3 440 x 1 440	74,60	50,00	+/-	Pour le mode HDMI uniquement
3 440 x 1 440	89,52	60,00	+/-	Pour le mode DisplayPort uniquement
3 440 x 1 440	128,69	85,00	+/-	Mode Compatible avec HDMI : Off
3 440 x 1 440	148,99	99,99	+/-	Pour le mode DisplayPort uniquement
3 440 x 1 440	217,32	143,92	+/-	Pour le mode DisplayPort uniquement

3 440 x 1 440	241,6	160	+/-	*
2 560 x 1 440	183	120	+/-	Pour le mode HDMI uniquement
2 560 x 1 440	88,79	60	+/-	Pour le mode HDMI uniquement

* Pour le mode DisplayPort uniquement, **Adaptive-Sync**: On, **Overclock**: On

En cas de l'utilisation d'un chronométrage d'entrée qui est en dehors de la fréquence conciliée, vous aurez probablement une mauvaise vitesse de réponse ou une qualité d'image médiocre.

Durée HDMI (vidéo)

Mode de réglage d'usine pris en charge (mode pré-réglé)	Fréquence horizontale (kHz)	Fréquence verticale (Hz)	Remarques
480p	31,5	60	
720p	45	60	
1 080p	67,5	60	
2 160p	135	60	

Beep Guide

Menu	lieu
Mode Jeux	1
Mode Jeux - Joueur 1	1 1
Mode Jeux - Joueur 2	1 2
Mode Jeux - FPS	1 3
Mode Jeux - RTS	1 4
Mode Jeux - Vive	1 5
Mode Jeux - Lecture	1 6
Mode Jeux - Effet HDR	1 7
Mode Jeux - sRGB	1 8
Ajuster Jeu	2
Ajuster Jeu - Overclock	2 1
Ajuster Jeu - Overclock - On	2 1 1
Ajuster Jeu - Overclock - Off	2 1 2
Ajuster Jeu - FreeSync Premium / Adaptive-Sync	2 2
Ajuster Jeu - FreeSync Premium / Adaptive-Sync - On	2 2 1
Ajuster Jeu - FreeSync Premium / Adaptive-Sync - Off	2 2 2
Ajuster Jeu - Contrôle des noirs	2 3
Ajuster Jeu - Contrôle des noirs	2 3 1 Glisseur
Ajuster Jeu - Temps de Réponse	2 4
Ajuster Jeu - Temps de Réponse - Plus Rapide	2 4 1

Menu	lieu
Ajuster Jeu - Temps de Réponse - Rapide	2 4 2
Ajuster Jeu - Temps de Réponse - Normal	2 4 3
Ajuster Jeu - Temps de Réponse - Off	2 4 4
Ajuster Jeu - Cross Hair	2 5
Ajuster Jeu - Cross Hair - Croix Rouge	2 5 1
Ajuster Jeu - Cross Hair - Croix verte	2 5 2
Ajuster Jeu - Cross Hair - Point rouge	2 5 3
Ajuster Jeu - Cross Hair - Point vert	2 5 4
Ajuster Jeu - Cross Hair - Off	2 5 5
Ajuster Jeu - Réinitialisation du jeu	2 6
Ajuster Jeu - Réinitialisation du jeu - Non	2 6 1
Ajuster Jeu - Réinitialisation du jeu - Oui	2 6 2
Ajuster Image	3
Ajuster Image - Luminosité	3 1
Ajuster Image - Luminosité	3 1 1 Glisseur
Ajuster Image - Contraste	3 2
Ajuster Image - Contraste	3 2 1 Glisseur
Ajuster Image - Netteté	3 3

Menu	lieu
Ajuster Image - Netteté	3 3 1 Glisseur
Ajuster Image - Gamma	3 4
Ajuster Image - Gamma - Mode 1	3 4 1
Ajuster Image - Gamma - Mode 2	3 4 2
Ajuster Image - Gamma - Mode 3	3 4 3
Ajuster Image - Gamma - Mode 4	3 4 4
Ajuster Image - Températ.	3 5
Ajuster Image - Températ. - Utilis.	3 5 1
Ajuster Image - Températ. - Chaud	3 5 2
Ajuster Image - Températ. - Moyen	3 5 3
Ajuster Image - Températ. - Froid	3 5 4
Ajuster Image - Températ. - Manuel	3 5 5
Ajuster Image - Températ. - Manuel	3 5 5 1 Glisseur
Ajuster Image - R/G/B	3 6
Ajuster Image - R/G/B - Rouge	3 6 1 Glisseur
Ajuster Image - R/G/B - Vert	3 6 2 Glisseur
Ajuster Image - R/G/B - Bleu	3 6 3 Glisseur
Ajuster Image - Six Couleurs	3 7
Ajuster Image - Six Couleurs - Rouge Teinte	3 7 1 Glisseur

Menu	lieu
Ajuster Image - Six Couleurs - Rouge Saturation	3 7 2 Glisseur
Ajuster Image - Six Couleurs - Vert Teinte	3 7 3 Glisseur
Ajuster Image - Six Couleurs - Vert Saturation	3 7 4 Glisseur
Ajuster Image - Six Couleurs - Bleu Teinte	3 7 5 Glisseur
Ajuster Image - Six Couleurs - Bleu Saturation	3 7 6 Glisseur
Ajuster Image - Six Couleurs - Cyan Teinte	3 7 7 Glisseur
Ajuster Image - Six Couleurs - Cyan Saturation	3 7 8 Glisseur
Ajuster Image - Six Couleurs - Magenta Teinte	3 7 9 Glisseur
Ajuster Image - Six Couleurs - Magenta Saturation	3 7 10 Glisseur
Ajuster Image - Six Couleurs - Jaune Teinte	3 7 11 Glisseur
Ajuster Image - Six Couleurs - Jaune Saturation	3 7 12 Glisseur
Ajuster Image - Niveau Noir	3 8
Ajuster Image - Niveau Noir - Haut	3 8 1
Ajuster Image - Niveau Noir - Bas	3 8 2
Ajuster Image - DFC	3 9
Ajuster Image - DFC - On	3 9 1
Ajuster Image - DFC - Off	3 9 2

Menu	lieu
Ajuster Image - Réinitialiser l'image	3 10
Ajuster Image - Réinitialiser l'image - Non	3 10 1
Ajuster Image - Réinitialiser l'image - Oui	3 10 2
Source d'entrée	4
Source d'entrée - Liste des entrées	4 1
Source d'entrée - Liste des entrées - HDMI1	4 1 1
Source d'entrée - Liste des entrées - HDMI2	4 1 2
Source d'entrée - Liste des entrées - DisplayPort	4 1 3
Source d'entrée - Format d'image	4 2
Source d'entrée - Format d'image - Full Wide	4 2 1
Source d'entrée - Format d'image - Original	4 2 2
Source d'entrée - Commutateur d'entrée automatique	4 3
Source d'entrée - Commutateur d'entrée automatique - On	4 3 1
Source d'entrée - Commutateur d'entrée automatique - Off	4 3 2
Général	5
Général - Langue	5 1
Général - Langue - Anglais	5 1 1
Général - Langue - Allemand	5 1 2

Menu	lieu
Général - Langue - Français	5 1 3
Général - Langue - Espanol	5 1 4
Général - Langue - Italien	5 1 5
Général - Langue - Suédois	5 1 6
Général - Langue - Finlandais	5 1 7
Général - Langue - Portugais	5 1 8
Général - Langue - Portugais (Brésil)	5 1 9
Général - Langue - Polonais	5 1 10
Général - Langue - Russe	5 1 11
Général - Langue - Grec	5 1 12
Général - Langue - Ukrainien	5 1 13
Général - Langue - Chinois	5 1 14
Général - Langue - Chinois traditionnel	5 1 15
Général - Langue - Japonais	5 1 16
Général - Langue - Coréen	5 1 17
Général - SMART ENERGY SAVING	5 2
Général - SMART ENERGY SAVING - Haut	5 2 1
Général - SMART ENERGY SAVING - Bas	5 2 2
Général - SMART ENERGY SAVING - Off	5 2 3
Général - Témoin de fonctionnement	5 3
Général - Témoin de fonctionnement - On	5 3 1

Menu	lieu
Général - Témoin de fonctionnement - Off	5 3 2
Général - Veille Automatique	5 4
Général - Veille Automatique - 8H	5 4 1
Général - Veille Automatique - 6H	5 4 2
Général - Veille Automatique - 4H	5 4 3
Général - Veille Automatique - Off	5 4 4
Général - Mode Compatible avec HDMI	5 5
Général - Mode Compatible avec HDMI - On	5 5 1
Général - Mode Compatible avec HDMI - Off	5 5 2
Général - Version DisplayPort	5 6
Général - Version DisplayPort - 1.4	5 6 1
Général - Version DisplayPort - 1.2	5 6 2
Général - Version DisplayPort - 1.1	5 6 3
Général - Rétroéclairage variable	5 7
Général - Rétroéclairage variable - Plus Rapide	5 7 1
Général - Rétroéclairage variable - Rapide	5 7 2
Général - Rétroéclairage variable - Normal	5 7 3
Général - Rétroéclairage variable - Off	5 7 4
Général - Buzzer	5 8
Général - Buzzer - On	5 8 1

Menu	lieu
Général - Buzzer - Off	5 8 2
Général - OSD Verrouiller	5 9
Général - OSD Verrouiller - On	5 9 1
Général - OSD Verrouiller - Off	5 9 2
Général - Information	5 10
Général - Restaurer les paramètres initiaux	5 11
Général - Restaurer les paramètres initiaux - Non	5 11 1
Général - Restaurer les paramètres initiaux - Oui	5 11 2



Déclaration de conformité du fournisseur

Nom de commerce	LG
Partie responsable	LG Electronics USA, Inc.
Adresse	111 Sylvan Avenue, North Building, Englewood Cliffs, NJ 07632
E-mail	lg.environmental@lge.com

Le modèle et le numéro de série du produit se trouvent au dos et sur un côté du produit.
Enregistrez-les ci-dessous dans le cas où vous avez besoin du service.

Modèle _____

N° de série _____

Pour obtenir le code source conformément aux dispositions de la licence publique générale, de la licence publique générale limitée, de la licence publique Mozilla et de toute autre licence régissant les logiciels à code source libre contenus dans cet appareil, visitez le site <http://opensource.lge.com>.

En plus du code source, toutes les dispositions de licence, les exonérations de garantie et les avis de droits d'auteurs peuvent aussi être téléchargés.

LG Electronics mettra également à votre disposition le code source libre sur CD-ROM pour un prix couvrant le coût de la distribution (coût du support, de l'expédition et de la manutention) sur simple demande par courriel à l'adresse opensource@lge.com. Cette offre est valable pendant trois(3) années à compter de la date d'achat du produit.