



Scannez le QR code
pour voir le manuel.



MANUEL DU PROPRIÉTAIRE

LAVE-LINGE



Avant de commencer l'installation, lire attentivement ces instructions. Cela simplifiera l'installation et assurera que le produit soit installé correctement et en toute sécurité. Conservez ces instructions à proximité du produit après installation pour référence ultérieure.

FRANÇAIS

T1066NEFVF2



MFL71985814
Rev.00_010325

www.lg.com

Copyright © 2025 LG Electronics. Tous droits réservés

TABLE DES MATIÈRES

Ce manuel peut contenir des images ou un contenu différent du modèle que vous avez acheté.

Ce manuel est sujet à révision par le fabricant.

CONSIGNES DE SÉCURITÉ

LISEZ TOUTES LES INSTRUCTIONS AVANT UTILISATION	3
AVERTISSEMENT	3

INSTALLATION

Pièces et spécifications.....	9
Exigences du lieu d'installation	11
Raccordement des tuyaux d'arrivée d'eau.....	12
Installation du tuyau de vidange	13
Mise à niveau de l'appareil.....	13

UTILISATION

Aperçu du fonctionnement.....	15
Préparer la charge de lavage	15
Ajouter de la lessive, de l'assouplissant et de l'eau de Javel.....	18
Bandeau de commande	21
Tableau des programmes.....	23
Options et fonctions complémentaires.....	26

FONCTIONS SMART

Application LG ThinQ	29
Smart Diagnosis (Diagnostic intelligent).....	29

MAINTENANCE

Entretien après chaque lavage.....	30
Nettoyez l'appareil périodiquement.....	30

DÉPANNAGE

Avant d'appeler le service client.....	34
--	----

CONSIGNES DE SÉCURITÉ

LISEZ TOUTES LES INSTRUCTIONS AVANT UTILISATION

Les consignes de sécurité suivantes sont destinées à éviter les risques ou dommages imprévus issus d'une utilisation dangereuse ou incorrecte de l'appareil.

Les consignes sont séparées en 'AVERTISSEMENT' et 'ATTENTION' comme décrit ci-dessous.

Messages de sécurité



Ce symbole s'affiche pour indiquer des problèmes et des utilisations qui peuvent présenter des risques. Lire attentivement la partie qui comporte ce symbole et suivre les instructions afin d'éviter tout risque.



AVERTISSEMENT

Cela indique que tout manquement à suivre les instructions peut entraîner des blessures graves ou la mort.



ATTENTION

Cela indique que le non-respect des instructions peut entraîner des blessures légères ou endommager l'appareil.

AVERTISSEMENT



AVERTISSEMENT

Pour réduire le risque d'explosion, d'incendie, de décès, de choc électrique, de blessure ou d'ébouillantage de personnes lors de l'utilisation de cet appareil, suivez les précautions de base, y compris les suivantes :

Sécurité technique

- Cet appareil n'est pas destiné à être utilisé par des personnes (y compris des enfants) ayant des capacités physiques, sensorielles ou mentales réduites, ou manquant d'expérience et de connaissances, à

moins qu'elles ne soient supervisées ou aient reçu des instructions quant à l'utilisation de l'appareil par une personne responsable de leur sécurité.

- Les enfants doivent être surveillés pour s'assurer qu'ils ne jouent pas avec l'appareil.
- Le nettoyage et la maintenance par l'utilisateur ne doivent pas être exécutés par des enfants sans surveillance.
- Si le cordon d'alimentation est endommagé, il doit être remplacé par le fabricant, ses agents de service ou des personnes qualifiées afin d'éviter tout danger.
- Les ouvertures de ventilation ne doivent pas être obstruées par un tapis.
- Cet appareil est uniquement destiné à une utilisation domestique.
- Utilisez un tuyau ou des ensembles de tuyaux neufs fournis avec l'appareil. La réutilisation d'anciens tuyaux peut provoquer une fuite d'eau et des dommages matériels consécutifs.
- La pression d'entrée d'eau doit être comprise entre 50 et 800 kPa.

Capacité maximale

La capacité maximale de certains cycles pour les vêtements secs à laver est de **10 kg**.

Installation

- Ne jamais faire fonctionner cet appareil s'il est endommagé, défectueux, partiellement démonté ou a des pièces manquantes ou cassées, y compris si le cordon ou la fiche est endommagée.
- Cet appareil ne doit être transporté que par deux personnes ou plus tenant l'appareil en toute sécurité.
- Ne pas installer l'appareil dans un endroit humide et poussiéreux. Ne pas installer ou ranger l'appareil dans une zone en plein air, ou toute autre zone soumise à des conditions telles que la lumière du soleil, le vent ou la pluie ou à des températures inférieures à zéro.

- S'assurer que la fiche d'alimentation est complètement insérée dans la prise.
- Ne pas brancher l'appareil à des multiprises ou une rallonge électrique.
- Ne pas modifier la fiche d'alimentation fournie avec l'appareil. Si elle ne correspond pas à la prise, faire installer une prise adéquate par un électricien qualifié.
- Cet appareil doit être mis à la terre. En cas de dysfonctionnement ou de panne, la mise à la terre réduira le risque de choc électrique en donnant un chemin de moindre résistance au courant électrique.
- Cet appareil est équipé d'un cordon d'alimentation doté d'un conducteur de terre et d'une fiche de terre. La fiche doit être branchée dans une prise secteur appropriée, installée et mise à la terre conformément à tous les codes et règlements locaux.
- Une mauvaise connexion du conducteur de terre peut entraîner un risque de choc électrique. Vérifiez avec un électricien ou un personnel de service qualifié si vous avez des doutes quant à savoir si l'appareil est correctement mis à la terre.
- Serrer et fixer le tuyau de vidange aux extrémités de raccordement afin d'éviter toute séparation.
- Pour les modèles avec une seule vanne d'arrivée d'eau, ne pas raccorder à l'eau chaude. Les connecter à l'eau froide uniquement.

Utilisation

- Ne pas appliquer d'objets pointus sur le bandeau de commande afin de faire fonctionner l'appareil.
- Ne pas essayer de séparer les panneaux ou de démonter l'appareil.
- Ne pas réparer ou remplacer une partie de l'appareil. Toutes les réparations et l'entretien doivent être effectués par un personnel qualifié, sauf recommandation spécifique dans le manuel d'utilisation. Utilisez uniquement des pièces autorisées par l'usine.
- Ne pas mettre d'animaux vivants dans l'appareil, comme des animaux domestiques.

- Gardez la zone sous et autour de l'appareil exempte de matériaux combustibles tels que des peluches, du papier, des chiffons, des produits chimiques, etc.
- Ne pas laisser l'appareil porte ouverte. Les enfants peuvent s'accrocher à la porte ou ramper à l'intérieur de l'appareil, causant des dommages ou des blessures.
- Ne pas mettre, laver ou sécher des articles qui ont été nettoyés, lavés, trempés ou tachés de substances combustibles ou explosives (comme des cires, décapants pour cire, de l'huile, de la peinture, de l'essence, des dégraissants, des solvants de nettoyage à sec, du kérosène, du pétrole, des dissolvants, de la térébenthine, de l'huile végétale, de l'huile de cuisine, de l'acétone, de l'alcool, etc.). Toute utilisation incorrecte peut provoquer un incendie ou une explosion.
- Ne pas utiliser ou stocker de substances inflammables ou combustibles (éther, benzène, alcool, produits chimiques, GPL, pulvérisateur combustible, insecticide, désodorisant, cosmétiques, etc.) à proximité de l'appareil.
- Ne jamais toucher l'appareil pendant qu'il fonctionne. Attendre que le tambour soit complètement arrêté.
- En cas de fuite d'eau de l'appareil, débrancher le cordon d'alimentation et contacter le centre d'informations client LG Electronics.
- Fermez les robinets d'eau pour réduire la pression sur les tuyaux et les valves et minimiser les fuites si une cassure ou une rupture surviennent. Vérifiez l'état des tuyaux de remplissage; ils peuvent nécessiter un remplacement après 5 ans.
- En cas de fuite de gaz (isobutane, propane, gaz naturel, etc.) au domicile, ne pas toucher l'appareil ni la fiche d'alimentation et ventiler immédiatement la zone.
- Si le tuyau de vidange ou d'arrivée est gelé en hiver, n'utilisez qu'après dégel.
- Conservez toutes les lessives, les assouplissants et les agents de blanchiment hors de la portée des enfants.
- Ne pas toucher la fiche d'alimentation ou les commandes de l'appareil avec des mains mouillées.

- Ne pas plier excessivement le câble d'alimentation ou placer un objet lourd sur celui-ci.
- Ne mettez pas votre main, pied ou quoi que ce soit sous l'appareil pendant qu'il est en fonctionnement.
- Évitez de toucher l'eau qui a été vidangée de l'appareil pendant le lavage.
- Bien s'assurer que le drainage fonctionne correctement. Si l'eau n'est pas correctement évacuée, votre sol peut être inondé.
- Si, pendant l'essorage, l'ouverture de la porte n'arrête pas le tambour au bout de 10 secondes environ, arrêter immédiatement d'utiliser l'appareil et contacter votre revendeur ou le centre de service LG Electronics.
- Ne pas utiliser une prise, un câble ou une rallonge dont la capacité électrique est inférieure à la capacité nominale de l'appareil.
- Lorsque la température de l'air est élevée et la température de l'eau est faible, la condensation peut se produire et mouiller par conséquent le sol.
- Essuyez la saleté ou la poussière sur les contacts de la prise d'alimentation.

Maintenance

- Débranchez l'appareil de l'alimentation électrique avant de nettoyer l'appareil. Le réglage des commandes en position d'arrêt ou de veille ne déconnecte pas cet appareil de l'alimentation électrique.
- Branchez correctement le cordon d'alimentation dans la prise de courant après avoir enlevé complètement toute humidité et poussière.
- Ne pas vaporiser d'eau à l'intérieur ou à l'extérieur de l'appareil pour le nettoyer.
- Ne jamais débrancher l'appareil en tirant sur le câble d'alimentation. Toujours saisir fermement la prise électrique et la tirer tout droit pour la sortir de la prise de courant.
- Le démontage, la réparation ou la modification de l'appareil ne doit être effectuée que par un personnel de service qualifié du centre de

service LG Electronics. Si vous déplacez et installez l'appareil dans un endroit différent, veuillez contacter un centre d'information client LG Electronics.

Élimination

- Avant de mettre au rebut un appareil usagé, le débrancher. Coupez le câble directement derrière l'appareil pour éviter toute mauvaise utilisation.
- Éliminez tous les matériaux d'emballage (comme les sacs en plastique et le polystyrène) loin des enfants. Les matériaux d'emballage peuvent provoquer une suffocation.
- Enlevez la porte avant que cet appareil ne soit retiré du service ou éliminer afin d'éviter le danger que des enfants ou de petits animaux soient piégés à l'intérieur.

INSTALLATION

Pièces et spécifications

REMARQUE

- L'aspect et les caractéristiques peuvent être modifiés sans préavis pour améliorer la qualité de l'appareil.

Vue avant

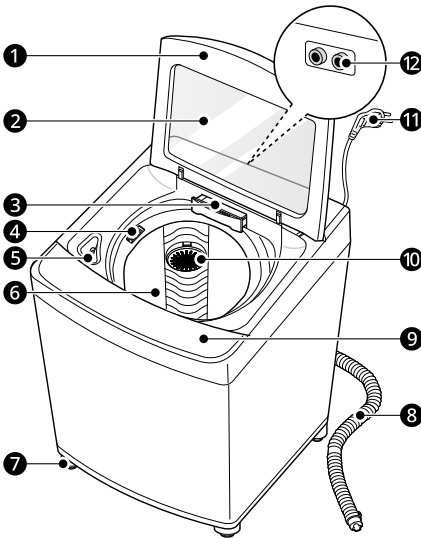

- ❶ Porte
- ❷ VERRE TREMPÉ
- ❸ Bac distributeur de lessive
- ❹ Distributeur d'assouplissant textile
- ❺ Distributeur de javellisant
- ❻ Tambour
- ❼ Pieds réglables
- ❽ Tuyau de vidange^{*1}
- ❾ Bandeau de commande
- ❿ Filtre à peluches^{*1}
- ⓫ Cordon d'alimentation

- ❿ Arrivées d'eau chaude et froide

*1 Cette fonctionnalité est disponible sur certains modèles seulement.

Accessoires

*1 Les accessoires inclus peuvent largement varier en fonction du modèle que vous avez acheté.

*2 Cet accessoire n'est pas inclus dans le produit, mais vous pouvez l'acheter auprès du centre de service LG.

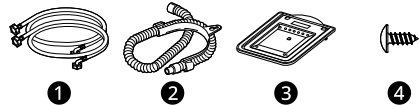

- ❶ Tuyaux d'arrivée d'eau chaude et froide^{*1}
- ❷ Tuyau de vidange^{*1}
- ❸ Couvercle anti-rats^{*2}
- ❹ Vis pour couvercle anti-rats^{*2}

Caractéristiques

Modèle	T1066NEFVF2
Alimentation électrique	220 V~, 50 Hz
Poids de l'appareil	Environ 39 kg

Dimensions (mm)

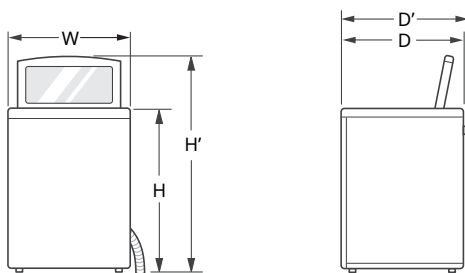

W	590	D	610	H	965
D'	625	H'	1310		

Exigences du lieu d'installation

Avant d'installer l'appareil, lisez les informations suivantes afin d'installer l'appareil à un endroit adapté.

Emplacement d'installation

- Installer l'appareil sur un sol plat et rigide suffisamment résistant pour supporter le poids de l'appareil plein. (Pente acceptable sous l'appareil : 1°)
- Ne jamais essayer de niveler un sol inégal en mettant des morceaux de bois, de carton ou des matériaux similaires sous l'appareil.
- S'il est impossible d'éviter le positionnement de l'appareil à côté d'une cuisinière à gaz ou d'un poêle à charbon, une isolation (85 x 60 cm) recouverte d'une feuille d'aluminium sur le côté faisant face à la cuisinière ou au poêle doit être insérée entre les deux appareils.
- Veuillez vous assurer que lorsque l'appareil est installé, il soit facilement accessible à un technicien en cas de panne.
- L'écart entre l'appareil et le mur doit être de **10 cm** à l'arrière et de **2 cm** à droite et à gauche.

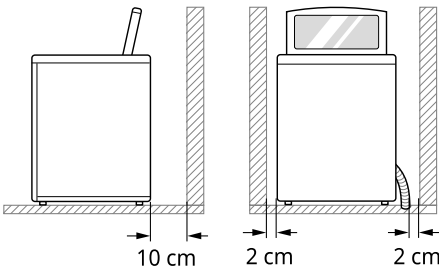

⚠ AVERTISSEMENT

- Cet appareil doit être utilisé uniquement à des fins domestiques et ne doit pas être utilisé dans une maison ou un domicile mobile.

REMARQUE

- Ne pas installer cet appareil sur une surface surélevée ou une plateforme, un socle ou un

support. Cela pourrait entraîner des blessures ou de graves dysfonctionnements.

Ventilation

- S'assurer que la circulation d'air autour de l'appareil ne soit pas entravée par des tapis, carpettes, etc.

Température ambiante

- Ne pas installer l'appareil dans des pièces qui puissent atteindre une température négative. Des tuyaux gelés peuvent éclater sous la pression. La fiabilité de l'unité de commande électronique peut être altérée si les températures deviennent négatives.
- Si l'appareil est livré en hiver et que la température est négative, placez l'appareil à température ambiante pendant quelques heures avant de le mettre en service.

Raccordement électrique

- Ne pas utiliser de rallonge ni de double adaptateur.
- Toujours débrancher l'appareil et couper l'alimentation en eau après utilisation.
- Raccordez l'appareil à une prise de terre conformément à la réglementation sur le câblage électrique en vigueur.
- L'appareil doit être positionné de sorte que la prise soit facilement accessible.
- La prise de courant doit être à moins de 1,5 mètre de l'un des deux côtés de l'appareil.

⚠ AVERTISSEMENT

- Les réparations sur l'appareil ne doivent être effectuées que par un personnel qualifié. Les réparations effectuées par des personnes inexpérimentées peuvent provoquer des blessures ou de graves dysfonctionnements. Contactez votre réparateur LG agréé local.

⚠ AVERTISSEMENT

- La fiche doit être branchée dans une prise appropriée, installée et mise à la terre conformément à tous les codes et règlements locaux.

Raccordement des tuyaux d'arrivée d'eau

Avant de brancher le tuyau d'arrivée d'eau sur le robinet d'eau, vérifier le type de raccord du tuyau, puis suivez les instructions pour ce raccord de tuyau.

Note pour le raccordement

- La pression d'alimentation en eau doit être comprise entre **50 kPa** et **800 kPa** (0,5 - 8,0 kgf/cm²). Si la pression d'alimentation en eau est supérieure à **800 kPa**, un appareil de décompression doit être installé.
- Ne pas serrer excessivement le tuyau d'entrée d'eau sur la vanne.
- Vérifier régulièrement l'état du tuyau et le remplacer si nécessaire.

Contrôler les joints en caoutchouc

Deux joints en caoutchouc ❶ sont fournis avec les tuyaux d'arrivée d'eau. Ils servent à éviter les fuites lorsque les connexions aux robinets sont correctement serrées. Ne serrez pas trop les connexions.

- Ne pas utiliser d'appareils mécaniques tels qu'une pince multiprise pour serrer les tuyaux d'arrivée d'eau. S'assurer que l'extrémité

recourbée du tuyau d'arrivée d'eau soit raccordée à l'appareil.

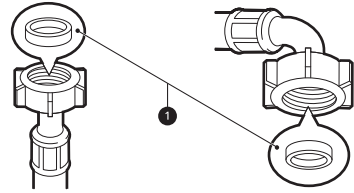

Raccordement du tuyau au robinet d'eau

Raccordement d'un tuyau de type vissé à un robinet

Visser le raccord du tuyau au robinet d'alimentation en eau.

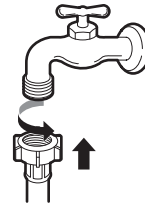

REMARQUE

- Après avoir raccordé le tuyau d'arrivée robinet, ouvrir le robinet d'eau pour éliminer les substances étrangères (poussière, sable, sciure, etc.) des conduites d'eau. Laissez couler l'eau dans un seau et vérifiez la température de l'eau.

Raccorder le tuyau à l'appareil

Visser le tuyau d'arrivée d'eau à la vanne d'arrivée d'eau à l'arrière de l'appareil.

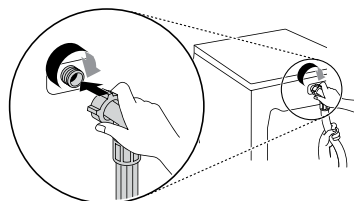

- Sur les modèles avec une seule arrivée d'eau, ne raccordez pas le tuyau à l'alimentation en eau chaude. Raccordez-le uniquement à l'alimentation en eau froide.

REMARQUE

- Après avoir terminé les connexions, vérifiez s'il y a des fuites et resserrez ou réassemblez les connexions au besoin.

Installation du tuyau de vidange

Avant de raccorder le tuyau de vidange, vérifiez votre modèle de tuyau de vidange et suivez les instructions pour ce modèle.

Installation du tuyau de vidange avec le support coudé

Le tuyau de vidange ne doit pas être placé au-delà de **120 cm** au-dessus du sol. L'eau de l'appareil ne peut pas être évacuée ou peut être évacuée lentement.

- Une bonne fixation du tuyau de vidange permettra de protéger le sol contre les dommages dus à des fuites d'eau.

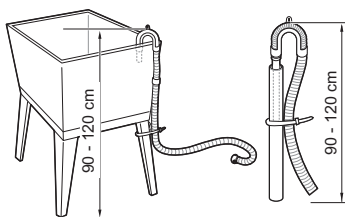

- Si le tuyau de vidange est trop long, ne pas le faire entrer de force dans la sortie de vidange. Cela entraînerait un bruit anormal.

- En installant le tuyau de vidange sur un évier, le fixer fermement à l'aide d'une ficelle, d'un serre-câble ou d'une chaîne.

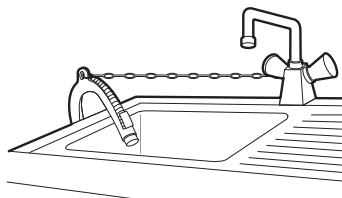

REMARQUE

- La hauteur de décharge doit être d'environ **90 à 120 cm** du sol.

Mise à niveau de l'appareil

Vérifier le niveau

La mise à niveau de l'appareil évite les bruits et les vibrations inutiles. Vérifier si l'appareil est parfaitement à niveau après l'installation.

- Si l'appareil bascule lorsqu'on pousse la plaque supérieure de l'appareil en diagonale, ajustez de nouveau les pieds.

Réglage et mise à niveau des pieds

Si l'appareil n'est pas parfaitement à niveau, tourner les pieds réglables jusqu'à ce que l'appareil n'oscille plus.

- Tourner les pieds réglables dans le sens des aiguilles d'une montre pour soulever ou tourner

14 INSTALLATION

les pieds réglables dans le sens contraire des aiguilles d'une montre pour abaisser l'appareil.

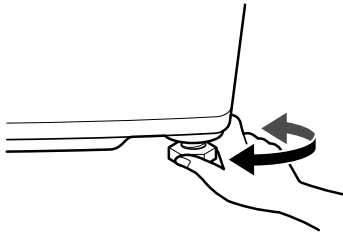

- 1 Posez le couvercle anti-rats de manière à ce que le mot **UP** soit visible.

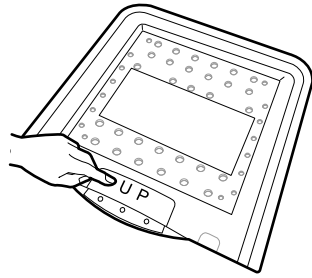

REMARQUE

- N'insérez pas de morceaux de bois, etc., sous les pieds.
- Les sols en bois ou autres types de sol suspendus contribueront à l'excès de vibrations et au déséquilibre. Il peut être nécessaire de renforcer ou de consolider les sols en bois pour arrêter ou réduire les bruits et vibrations excessifs.
- Ne pas installer l'appareil sur une surface surélevée ou une plateforme, car il pourrait devenir instable et provoquer de graves blessures et dommages.
- Si l'appareil est installé sur un sol inégal, affaibli ou incliné provoquant des vibrations excessives, une défaillance de l'essorage ou erreur UE peut survenir. Il doit être placé sur un sol ferme et nivelé pour éviter les dysfonctionnements d'essorage.

- 2 Placez-vous derrière l'appareil et inclinez-le vers l'intérieur.

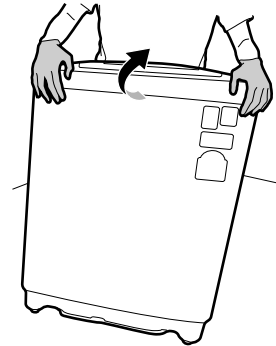

- 3 Insérez le couvercle anti-rats dans le trou de montage situé à l'arrière de l'appareil.

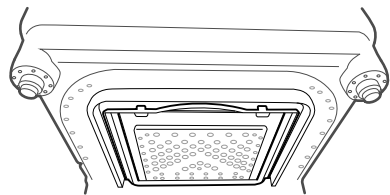

Montage du couvercle anti-rats

Vous pouvez insérer le couvercle anti-rats selon le type pour protéger l'appareil contre les rats.

UTILISATION

Aperçu du fonctionnement

Utilisation de l'appareil

Avant le premier lavage, sélectionner le programme **Normal** et ajouter la moitié de la quantité normale de lessive. Démarrer l'appareil sans vêtements.

- Cela éliminera du tambour les résidus et l'eau ayant pu rester enfermés lors de la fabrication.

- 1 Triez les vêtements et charger les articles.
 - Trier les vêtements par type de textile, niveau de salissure, couleur et taille de l'article au besoin. Ouvrir la porte et charger les articles dans l'appareil.

- 2 Ajouter de la lessive, de l'assouplissant et/ou de l'eau de Javel
 - Ajouter la quantité appropriée de lessive dans le bac à produits lessiviels. Si nécessaire, ajouter de l'eau de Javel ou un assouplissant dans les zones appropriées du bac.

- 3 Mettre l'appareil sous tension.
 - Appuyez sur le bouton **ETEINDRE** pour mettre l'appareil sous tension.

- 4 Choisir le cycle de lavage souhaité.
 - Appuyer sur le bouton **Programme** plusieurs fois jusqu'à ce que le programme désiré soit sélectionné.
 - Sélectionner le bouton « Option » pour ajuster la température de lavage, la vitesse d'essorage, etc. Consulter les étiquettes d'entretien de vos vêtements afin de repérer tout avertissement ou toute instruction spéciale.

- 5 Démarrez le cycle.

- Appuyer sur le bouton **MARCHE/ARRÊT** pour lancer le cycle.
- L'appareil s'agitiera brièvement sans eau pour mesurer le poids des vêtements.
- Si vous n'appuyez pas sur le bouton **MARCHE/ARRÊT** pendant un certain temps, l'appareil s'éteindra et tous les réglages seront perdus.

- 6 Fin de cycle.
 - Lorsque le cycle est terminé, une mélodie retentit. Retirer immédiatement vos vêtements de l'appareil pour réduire le froissement.

REMARQUE

- La fonction **Auto Restart** (redémarrage automatique) permet au cycle de redémarrer par lui-même en cas de panne de courant. Il démarre à partir du point où il s'est arrêté.

Préparer la charge de lavage

Triez la charge de lavage pour obtenir les meilleurs résultats de lavage, puis préparez les vêtements conformément aux symboles figurant sur leurs étiquettes d'entretien.

Tri des vêtements

- Pour de meilleurs résultats de lavage, trier vos vêtements en fonction de l'étiquette d'entretien indiquant le type de tissu et la température de lavage. Ajuster la vitesse d'essorage pour les laver.
- Degré de salissure (très sale, normal, légèrement sale) : séparez les vêtements en fonction du degré de salissure. Si possible, ne pas laver les articles très sales avec ceux qui sont légèrement sales.
- Couleur (blanc, clair, sombres) : laver séparément les vêtements foncés ou teints en





couleurs blanches ou claires. Le mélange de vêtements teints avec des vêtements clairs peut entraîner un transfert de la teinture ou une décoloration des vêtements plus clairs.

- Peluches (producteurs, collecteurs de peluches) : lavez séparément les tissus produisant des peluches à partir des tissus collecteurs de peluches. Les producteurs de peluches peuvent provoquer des bouloches et des peluches sur les collecteurs de peluches.

Vérifier l'étiquette d'entretien du tissu

Cela vous indique le contenu des tissus de vos vêtements et comment les laver.

Symboles sur les étiquettes de soin

Symbole	Type de lavage / tissu
	<ul style="list-style-type: none"> Lavage normal Coton, Tissus mélangés
	<ul style="list-style-type: none"> Synthétiques Synthétique, Tissus mélangés
	<ul style="list-style-type: none"> Lavage Spécial Délicat Délicat
	<ul style="list-style-type: none"> Lavage à la main seulement Laine, soie
	<ul style="list-style-type: none"> Ne pas laver

REMARQUE

- Les tirets situés sous le symbole vous donnent des informations sur le type de tissu et l'allocation maximale de contraintes mécaniques.

Contrôle du linge avant chargement

- Combiner gros et petits articles dans une charge. Charger d'abord les gros articles. Les gros articles ne doivent pas représenter plus de la moitié de la charge totale.
- Ne pas laver les petits articles seuls. Ajouter 1 ou 2 articles similaires à la charge de lavage pour éviter tout déséquilibre.
- Vider toutes les poches. Certains objets comme des pinces à cheveux, des briquets, des stylos, des pièces de monnaie et des clés peuvent

provoquer des dommages irréversibles tant sur l'appareil que sur les vêtements.

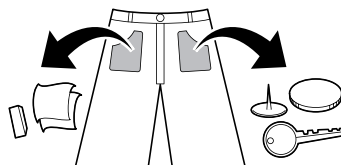

- Laver les articles délicats (bas, soutien-gorge à armatures) dans un filet de lavage.
- Fermer les fermetures à glissière, les crochets et les attaches de sorte que ces éléments n'accrochent pas les autres vêtements.
- Prétraiter la saleté et les taches en saturant la saleté et les taches avec un détergent dissous et en les brossant afin de les éliminer.

⚠ ATTENTION

- Ne pas laver ou essorer les éléments marqués ou connus comme résistants à l'eau ou imperméables à l'eau, même si l'étiquette d'entretien du produit sur l'élément autorise le lavage en machine. Le non-respect de ces instructions peut entraîner de graves dommages à votre linge, votre appareil et/ou des dommages matériels à la suite de frottements anormaux de l'appareil.
 - Exemples d'éléments imperméables ou résistants à l'eau incluant certains matelas, couvre-matelas, vêtements de pluie, matériel de camping, vêtements de ski, vêtements de plein air et des articles similaires.

Ajouter de la lessive, de l'assouplissant et de l'eau de Javel

Dosage de la lessive

- La lessive doit être choisie en fonction du type de tissu, de la couleur, du niveau de salissure et de la température de lavage, et doit être utilisée en suivant les instructions du fabricant de la lessive.
- Une trop grande quantité de lessive entraîne un excès de mousse qui cause un mauvais lavage.
- Lorsque vous utilisez une lessive liquide, suivre les directives fournies par le fabricant de la lessive.
- Vous pouvez verser la lessive liquide directement dans le compartiment principal de lessive si vous démarrez le cycle de lavage immédiatement. Il est également recommandé de l'ajouter dans le tambour en même temps que vous chargez le linge.
- Ne pas utiliser de lessive liquide si vous utilisez la fonction de délai et de prélavage, car le liquide peut durcir.
- Réduire la quantité de lessive si un excès de mousse se forme.
- L'utilisation de lessive peut devoir être ajustée selon la température de l'eau, la dureté de l'eau, la charge et le degré de salissure du linge. Pour de meilleurs résultats, éviter les excès de mousse.
- Se reporter à l'étiquette des vêtements avant de choisir le détergent et la température de l'eau :
- Utilisez uniquement des lessives adaptées au type de vêtement :
 - Lessives génériques en poudre pour tous types de tissus
 - Lessives en poudre pour tissus délicats
 - Lessives liquides pour tous types de tissus ou lessives désignées seulement pour la laine
- Pour de meilleures performances de lavage et de blanchiment, utiliser une lessive contenant de l'eau de Javel générique en poudre.
- La lessive est distribuée depuis le distributeur au début du cycle.

- Diluer la lessive liquide avec de l'eau, verser dans le tambour et démarrer le cycle.

⚠ ATTENTION

- Utiliser une lessive liquide sans dilution, ou laisser la lessive pendant une longue période après le versement de la lessive liquide diluée dans le tambour pourrait provoquer des dommages, un délavage ou une décoloration du tissu.

REMARQUE

- Ne pas laisser durcir la lessive. Cela peut provoquer des blocages, de mauvaises performances de rinçage ou des odeurs.
- Pleine charge : conformément aux recommandations du fabricant.
- Charge partielle: 3/4 de la quantité normale
- Charge minimale: 1/2 charge

Ajouter de la lessive

- Ajouter la quantité mesurée de lessive dans le compartiment de lessive ❶.

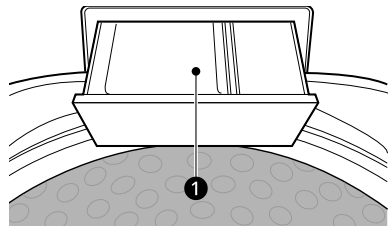

- Utiliser davantage de lessive si votre eau est dure, si vos articles sont de grande taille, si vos sols sont gras ou huileux ou si vous effectuez un lavage basse température.
- Les flocons de savon ou de poudres de savon granulés ne doivent pas être utilisés dans l'appareil. Lors du lavage de la laine, veiller à utiliser une lessive appropriée.

REMARQUE

- Utiliser la quantité de lessive adaptée. Trop de lessive, d'eau de Javel ou d'assouplissant peut provoquer un trop-plein ou un dysfonctionnement.

Ajouter de l'assouplissant

- Diluer l'assouplissant avec de l'eau. L'assouplissant non dilué peut provoquer des taches qui ressemblent à des taches d'huile.
- Mesurer et ajouter la quantité recommandée d'assouplissant dans le compartiment marqué avec ce symbole sur la cuve supérieure.
 - Suivre les instructions du fabricant.
 - L'assouplissant est automatiquement distribué lors du rinçage final avec un bip d'indication.
 - Si vous ajoutez le numéro de rinçage ou sélectionnez l'un des deux programmes (**Couettes** ou **Nettoyage supplémentaire**), vous devez ajouter de l'assouplissant à la main pendant le cycle de rinçage quand une mélodie retentit. L'assouplissant pénètre dans les fibres du tissu, rendant les vêtements plus doux.

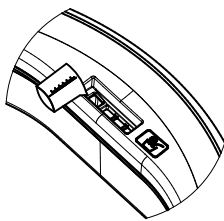

- Ne pas trop remplir. Le distributeur contient au max 35 mL. N'ajoutez jamais plus de 35 mL. Le sur-remplissage peut provoquer une distribution prématurée de l'assouplissant qui pourrait entraîner des vêtements tachés. Une tasse avec un bec verseur vous aidera à éviter toute erreur.
- L'effet de l'ajout d'assouplissant peut varier en fonction de sa viscosité. L'assouplissant collant rend son effet inférieur. Pour un assouplissant collant, il est recommandé qu'il soit dilué avec de

l'eau, puis ajouté manuellement pendant que la machine à laver bipe plusieurs fois avant le rinçage final. Cette fonction qui indique le moment correct de distribution manuelle est appliquée en option sur certains modèles. Veuillez garder à l'esprit que l'assouplissant doit être dilué avec de l'eau avant qu'il soit distribué et versé directement sur les vêtements.

REMARQUE

- Ne pas mélanger avec un détergent ou l'eau de Javel.
- Ne jamais verser d'adoucissant directement sur les vêtements. Il peut provoquer des taches.
- Ne pas arrêter la machine à laver pendant le premier essorage pour une distribution en temps opportun.
- L'option lavage n'a pas été conçue pour être utilisée avec un distributeur d'assouplissant.

Ajouter de l'eau de Javel

- Avant de démarrer l'appareil, verser la quantité mesurée d'eau de Javel directement dans le bac distributeur d'eau de Javel ❶. Éviter toute éclaboussure ou tout remplissage excessif.

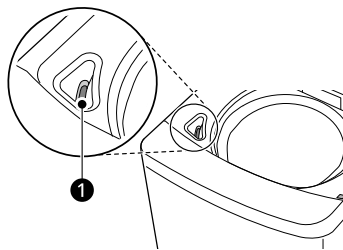

- Mélanger l'eau de Javel en poudre avec de l'eau pour obtenir une consistance liquide et verser dans le bac distributeur d'eau de Javel.
- Vérifier l'étiquette d'entretien des vêtements pour des instructions spéciales et séparer le linge à blanchir.
- Diluer le liquide de blanchiment au chlore avec de l'eau.

- Mesurer la quantité recommandée d'eau de Javel en suivant attentivement les instructions sur la bouteille.

ATTENTION

- Ne jamais verser l'eau de Javel liquide non diluée directement sur le linge ou dans le panier de lavage. Cela peut provoquer un changement de couleur ou endommager le linge.
 - Ne pas verser l'eau de Javel en poudre dans le bac distributeur d'eau de Javel. La poudre pourrait durcir et bloquer le bac distributeur.
-

Bandeau de commande

Caractéristiques de bandeau de commande

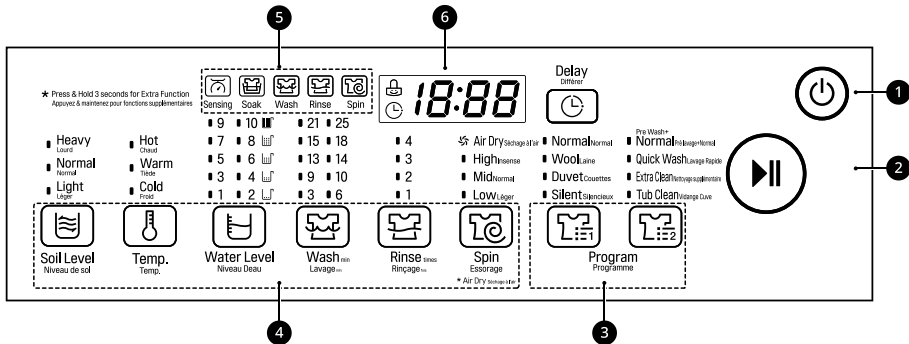

1 ETEINDRE Bouton

- Appuyer sur ce bouton pour mettre l'appareil sous et hors tension.
- L'appareil s'éteint automatiquement une fois un certain temps est écoulé après la fin du lavage.

2 MARCHE/ARRÉT Bouton

- Appuyer sur ce bouton pour démarrer ou mettre en pause un cycle de lavage.
- Appuyer sur ce bouton pour arrêter temporairement un cycle de lavage.

REMARQUE

- Si le lavage n'a pas repris dans les **60 minutes** s'il est en pause, l'appareil s'éteint automatiquement.

3 Programme Bouton

- Les programmes sont disponibles selon le type de linge.
- Le voyant s'allume pour indiquer le programme sélectionné.

4 Options et fonctions complémentaires

- Vous pouvez utiliser les options et fonctions supplémentaires pour personnaliser les programmes.

5 Indicateur de statut du cycle

- L'indicateur de statut du cycle s'allume avant le démarrage.
- L'indicateur de statut du cycle clignote pendant que le processus concerné est en cours puis s'éteint une fois le processus terminé.

6 Affichage

- L'écran affiche les réglages, le temps restant (indication), les options et les messages de statut. Lorsque l'appareil est mis sous tension, les réglages par défaut s'allument à l'écran.
- 18:88 : lorsqu'un programme est sélectionné, l'heure par défaut du programme sélectionné est affichée. La durée peut changer lorsque des options sont sélectionnées.
 - Si l'écran affiche --:-- , la durée sera affichée une fois que le capteur de charge aura détecté le poids du linge.

22 UTILISATION



- La durée affichée n'est qu'une estimation. Différents facteurs externes (poids du linge, température ambiante, température de l'eau d'arrivée, etc.) peuvent modifier la durée réelle.
-  : Cette icône s'allume lorsque la fonction **Verrouillage enfant** est sélectionnée pour verrouiller les commandes.
-  : Cette icône s'allume lorsque l'on appuie sur le bouton **Différer** pour définir un temps différé.

Tableau des programmes

Programme de lavage

Les programmes de lavage sont conçus pour offrir le meilleur résultat de lavage en fonction des différents types de vêtements.

- Appuyer sur le bouton **Programme** pour sélectionner le programme souhaité.
- Lorsque vous sélectionnez un programme de lavage, le témoin lumineux du programme de lavage correspondant s'allume.

Normal	
Description	<p>Utiliser ce programme pour laver du linge normal. Le capteur intégré détecte le poids du linge et calcule les paramètres du lavage, du rinçage et de l'essorage en conséquence.</p> <ul style="list-style-type: none"> • Si de l'eau ou du linge mouillé est déjà dans le tambour avant le démarrage, le niveau d'eau sera augmenté. • Pour les articles volumineux légers, le niveau d'eau peut être trop faible. Augmenter le niveau d'eau manuellement.

Laine	
Description	<p>Utiliser ce programme pour laver les tissus délicats comme les sous-vêtements et les lainages. Avant le lavage, vérifier l'étiquette de soin pour les instructions de lavage.</p> <ul style="list-style-type: none"> • Ce programme utilise un essorage lent pour éviter d'endommager les vêtements, donc le linge sera plus humide que la normale. <p>REMARQUE</p> <ul style="list-style-type: none"> • Suspendre ou poser les délicats à plat pour les faire sécher. • Uniquement l'eau froide sera utilisée pour ce programme étant donné que l'eau chaude peut endommager le linge.

Couettes

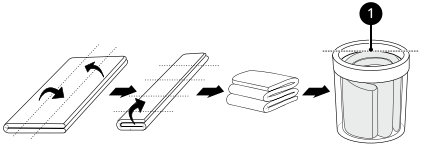
Description	<p>Utiliser ce programme pour laver une couverture ou de la literie présentant le signe de lavage à la main sur l'étiquette d'entretien.</p> <ul style="list-style-type: none"> • Les literies en cachemire, les couvertures acryliques, les couvertures à filature mixte, les couvertures de laine, le remplissage (polyester 101), et les draps de lit peuvent être endommagés si on les laisse flotter. Il est recommandé d'acheter un filet de lavage séparé pour laver. • Séparer les articles de literie des vêtements généraux. Cela pourrait déséquilibrer le linge, ce qui entraînerait des résultats de lavage anormaux. • L'essorage pourrait prendre plus de temps pour redistribuer la lessive si les articles de literie sont regroupés sur un côté. • Ne jamais laver une couverture, un tissu, une moquette, des accessoires pour animaux domestiques, des jouets souples ou des chaussures électriques. Cela peut endommager l'appareil et les autres éléments de la charge de lavage. • Insérer la literie dans un filet de lavage, la faire tremper et la plonger dans l'eau de manière à ce qu'elle soit moins encline à flotter. Si les éléments flottent pendant le lavage ou l'essorage, cela pourrait endommager l'appareil et le linge. • Quelle que soit la taille, nous vous recommandons de laver la literie article par article. Si deux articles de literie avec différents matériaux sont lavés en même temps, cela pourrait causer un essorage anormal dû à un déséquilibre. <p>⚠ ATTENTION</p> <ul style="list-style-type: none"> • Lorsque vous insérez une couverture dans le tambour, ne pas la charger au-delà de la ligne maximale ①. La couverture doit être immergée dans l'eau. Dans le cas contraire, ou en cas de surcharge dans l'appareil, la charge de lavage ou l'appareil pourraient être endommagés. 
-------------	--

Silencieux

Description	<p>Utiliser ce programme pour laver les vêtements tranquillement en particulier à la fin de la nuit et l'aube.</p> <ul style="list-style-type: none"> • Ce programme prend plus de temps de lavage que le programme Normal. • Pour réduire le bruit pendant l'essorage, ce programme utilise un essorage lent qui évite que le linge soit endommagé. Le linge sera donc plus humide que la normale.
-------------	--

Pré lavage+Normal

Description	Utiliser ce programme pour pré-traiter immédiatement les taches, sans lavage à la main. <ul style="list-style-type: none">• Cela est nécessaire pour les vêtements qui pourraient sentir mauvais s'ils ne sont pas lavés rapidement.
-------------	--

Lavage Rapide

Description	Utiliser ce programme pour laver des vêtements légèrement sales en un court délai. <ul style="list-style-type: none">• La quantité de linge recommandée pour ce programme est inférieure à 2 kg.
-------------	---

Nettoyage supplémentaire

Description	Utiliser ce programme pour renforcer les performances de rinçage. <ul style="list-style-type: none">• Ce programme est recommandé pour les sous-vêtements et les vêtements pour bébés.• Si quelqu'un a la peau sensible ou a des problèmes de peau, utiliser ce programme.
-------------	---

Vidange Cuve

Description	Il s'agit d'une fonction spéciale permettant de nettoyer l'intérieur du tambour de votre appareil. <ul style="list-style-type: none">• Pour utiliser cette fonction, consulter le chapitre MAINTENANCE pour plus d'informations.
-------------	---

Options et fonctions complémentaires

Vous pouvez vous servir des options et fonctions sur certains programmes pour personnaliser le cycle.

Personnalisation d'un programme de lavage

Chaque programme a des paramètres par défaut qui sont sélectionnés automatiquement. Vous pouvez également personnaliser ces paramètres à l'aide de ces boutons.

Niveau de sol

Utiliser cette option pour sélectionner la puissance de lavage.

- Appuyez sur le bouton **Niveau de sol** plusieurs fois jusqu'à ce que le niveau de saleté désiré soit sélectionné.

Temp.

Utiliser cette option pour changer la température de l'eau.

- Appuyez sur le bouton **Temp.** jusqu'à ce que le réglage souhaité soit allumé.

Niveau Deau

Cet appareil détecte automatiquement la quantité de linge puis définit le niveau d'eau. Néanmoins, il peut être nécessaire d'augmenter manuellement le niveau d'eau pour éviter le boulochage et les erreurs de déséquilibre lorsque la charge est encombrante mais légère.

- Appuyer sur le bouton **Niveau Deau** pour ajuster le niveau d'eau.
- Lorsque vous sélectionnez un programme de lavage, le niveau d'eau sera affiché sur le panneau de commande.
- Lorsque le niveau d'eau est automatiquement détecté, il peut varier en fonction de la quantité de linge, même si le même niveau d'eau est indiqué sur le panneau de commande.

Lavage

Le paramètre d'ajustement de la durée de lavage modifie la durée du cycle et/ou des actions de lavage.

- Appuyer sur le bouton **Lavage** jusqu'à ce que la durée de lavage souhaitée apparaisse.

Rinçage

Utiliser cette option pour modifier le nombre de rinçages.

- Appuyer sur le bouton **Rinçage** pour modifier le nombre de rinçages.
- Lorsque l'option **Rinçage** est sélectionnée, l'icône  s'allume.
- Si vous sélectionnez le nombre maximum de rinçages, cette option est désactivée.

REMARQUE

- Cette option est uniquement disponible sur certains programmes.

Essorage

Utiliser cette option pour modifier la puissance d'essorage. Lorsque vous appuyez sur le bouton **MARCHE/ARRÊT** après avoir sélectionné cette option, la durée restante s'affiche à l'écran.

Pour utiliser la fonction Séchage à l'air

Lorsque vous sélectionnez **Séchage à l'air**, vous pouvez réduire le temps de séchage en réduisant l'humidité restante dans le linge.

- Appuyer sur le bouton **Essorage** pendant 3 secondes pour sélectionner et appuyer sur le bouton **ETEINDRE** pour désélectionner.

REMARQUE

- Garder toujours la quantité de linge à **2 kg** ou moins et assurez-vous de le distribuer de manière uniforme.
- Sélectionner 60 minutes pour le linge en coton et 120 minutes pour le linge en fibres synthétiques pour une élimination efficace de l'humidité.

Utilisation des options de base

Différer

Utiliser cette fonction pour retarder l'heure de fin. L'appareil démarrera automatiquement et s'arrêtera au bout de l'intervalle de temps indiqué.

- 1 Appuyez sur le bouton **ETEINDRE**.
- 2 Sélectionnez un programme de lavage.
- 3 Appuyer sur le bouton **Différer** pour régler le temps différé nécessaire pour la fin du cycle.
- 4 Appuyez sur le bouton **MARCHE/ARRÊT**.

REMARQUE

- Cette fonction gère le temps jusqu'à la fin du programme, non pas avant le début. Le temps de fonctionnement réel peut varier en raison de la température de l'eau, de la charge de linge et d'autres facteurs.
- La réservation peut être effectuée jusqu'à 18 heures à l'avance ;
 - 1 heure d'intervalle jusqu'à 3-12 heures
 - 2 heures d'intervalle jusqu'à 12-18 heures
- Cette fonction ne peut pas être réglée pour moins de 3 heures.
- Pour annuler la fonction de Temps Différé, appuyer sur le bouton **Différer** de manière répétitive jusqu'à ce que la réservation soit annulée ou appuyer sur le bouton **ETEINDRE** pour mettre sous tension ou hors tension.

Tremper

Cette option peut être sélectionnée pour laver les vêtements très sales en les trempant dans de l'eau pendant un certain temps afin de dissoudre la saleté et la crasse.

- Appuyer sur le bouton **Lavage** jusqu'à ce que les icônes  et  s'allument simultanément.

Réglage

Verrouillage enfant

Utiliser la fonction **Verrouillage enfant** pour désactiver les commandes. Cette fonction peut empêcher les enfants de changer de cycle ou d'utiliser l'appareil.

REMARQUE

- Lorsque cette fonction est activée, tous les boutons sont verrouillés, sauf le bouton **ETEINDRE**.
- Lorsque les commandes sont verrouillées, **CL** et la durée restante sont alternativement affichés à l'écran pendant le lavage lorsque la sécurité enfant est engagée.
- La mise hors tension ne réinitialisera pas cette fonction. Vous devez désactiver cette fonction avant de pouvoir accéder à d'autres options et fonctions.

Verrouillage du bandeau de commande











- 1 Mettre l'appareil sous tension.
- 2 Appuyez simultanément sur les boutons **Temp.** et **Rinçage** et maintenez-les enfoncés pendant 3 secondes afin d'activer cette fonction.

Déverrouillage du bandeau de commande

- 1 Mettre l'appareil sous tension.
- 2 Appuyez simultanément sur les boutons **Temp.** et **Rinçage** et maintenez-les enfoncés pendant 3 secondes afin de désactiver cette fonction.
 - Lorsque cette fonction est désactivée, un signal sonore retentit et le temps restant pour le cycle en cours réapparaît à l'écran.

Lavage manuel

Lorsque vous avez besoin d'un cycle de rinçage et essorage, rinçage uniquement ou lavage uniquement, ceux-ci peuvent être réglés manuellement.

	Rinçage et essorage	Essorage uniquement	Rinçage uniquement	Lavage uniquement
1	 Appuyez sur le bouton ETEINDRE .			
2	 Appuyez sur le bouton Rinçage .	 Appuyez sur le bouton Essorage .	 Appuyez sur le bouton Rinçage .	 Appuyez sur le bouton Lavage .
3	Le rinçage et l'essorage sont automatiquement sélectionnés.	Appuyer sur le bouton Essorage pour ajuster la puissance d'essorage.	Appuyer sur le bouton Essorage j'usq'ua l'annulation de la fonction d'essorage.	Le rinçage et l'essorage sont automatiquement sélectionnés.
4	 et  Appuyer sur les boutons Rinçage ou Essorage pour régler le nombre de rinçages ou la puissance d'essorage.		 Appuyer sur le bouton Rinçage pour ajuster le nombre de rinçages.	 et  Appuyer sur les boutons Rinçage et Essorage jusqu'à ce que les fonctions de rinçage et d'essorage soient annulées.
5	 Appuyer sur le bouton MARCHE/ARRÉT pour démarrer le(s) cycle(s).			

REMARQUE

- Lorsque vous définissez un cycle de lavage manuellement comme un rinçage uniquement, lavage uniquement ou lavage et rinçage, l'eau ne sera pas vidangée après la fin du lavage. Si vous souhaitez vidanger l'eau, sélectionnez un cycle essorage uniquement après la fin du lavage.
- Si un cycle rinçage uniquement est sélectionné, l'alimentation en eau démarre une fois la charge détectée, et ce cycle commence. Néanmoins, la machine se remplit d'eau jusqu'au niveau d'eau sélectionné même s'il y a déjà de l'eau dans le tambour.
- Si vous ne sélectionnez ou modifiez pas le **Niveau Deau**, le niveau d'eau sera défini automatiquement.

FONCTIONS SMART

Application LG ThinQ

L'application **LG ThinQ** vous permet de communiquer avec l'appareil à l'aide d'un smartphone.

Caractéristiques de l'application LG ThinQ

Smart Diagnosis

Cette fonction fournit des informations utiles pour le diagnostic et la résolution de problèmes avec l'appareil sur la base du modèle d'utilisation.

Installation de l'application LG ThinQ

Rechercher l'application **LG ThinQ** dans Google Play Store & Apple App Store sur un smartphone. Suivre les instructions pour télécharger et installer l'application.

Smart Diagnosis (Diagnostic intelligent)

Utilisez cette fonctionnalité pour vous aider à diagnostiquer et à résoudre des problèmes liés à votre appareil.

REMARQUE

- La fonctionnalité peut être sujette à modification sans préavis et peut avoir une forme différente en fonction de l'endroit où vous vous trouvez.

Utiliser le diagnostic sonore pour diagnostiquer des problèmes

Pour utiliser la méthode de diagnostic sonore, suivre les instructions ci-dessous.

- Lancez l'application **LG ThinQ** et sélectionnez la fonction **Smart Diagnosis** dans le menu. Suivez

les instructions de diagnostic sonore fournies dans l'application **LG ThinQ**.

- 1 Appuyez sur le bouton **ETEINDRE** pour mettre l'appareil sous tension.
 - N'appuyez sur aucun autre bouton.
- 2 Placez le micro de votre smartphone près du bouton **ETEINDRE**.

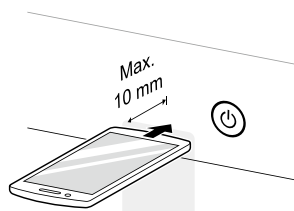

- 3 Appuyez et maintenez le bouton **Temp.** pendant au moins 3 secondes tout en tenant le micro du smartphone près du bouton **ETEINDRE** jusqu'à ce que le transfert des données soit terminé.
 - Maintenir le smartphone en place jusqu'à ce que le transfert des données soit terminé. Le temps restant pour le transfert des données s'affiche.
- 4 Une fois le transfert des données terminé, le diagnostic s'affiche dans l'application.

REMARQUE

- Pour de meilleurs résultats, ne pas déplacer le smartphone lorsque les tonalités sont transmises.

MAINTENANCE

⚠️ AVERTISSEMENT

- Débranchez l'appareil avant de le nettoyer afin d'éviter tout risque de choc électrique. Le non-respect de cet avertissement peut entraîner des blessures graves, un incendie, un choc électrique ou la mort.
- Ne jamais utiliser de produits chimiques, nettoyeurs abrasifs ou solvants pour nettoyer l'appareil. Ceux-ci peuvent endommager la finition.

Entretien après chaque lavage

Que dois-je nettoyer

- Si vous utilisez toujours de l'eau froide, nous recommandons d'utiliser un lavage tiède ou chaud à intervalles réguliers, par exemple chaque 5ème lavage doit être tiède.
- Fermer les robinets après utilisation pour éviter le risque d'inondation ou d'éclatement d'un tuyau.
- Débrancher toujours le cordon d'alimentation après utilisation.
- Après tout cycle, essuyer la porte et l'intérieur de la porte pour éliminer toute trace d'humidité. Essuyer également l'intérieur de la cuve pour éviter les taches se trouvant dans la partie supérieure de la cuve.
- Nettoyer autour du distributeur d'eau de Javel avec de l'eau pour rincer tout résidu d'eau de Javel sur l'ouverture du distributeur puisque l'eau de Javel peut être corrosive si elle n'est pas diluée.

⚠️ AVERTISSEMENT

- Laisser la porte ouverte pour sécher l'intérieur du tambour, mais uniquement si cela est sûr et si les enfants sont surveillés.

Nettoyage de l'extérieur

Un bon entretien de l'appareil peut prolonger sa durée de vie.

Extérieur

- Essayez immédiatement tout déversement.
- Essayez avec un chiffon humide, puis à nouveau avec un chiffon sec en s'assurant qu'il n'y ait pas d'humidité dans les joints ou les fentes du boîtier.
- Ne pas appuyer sur la surface ou l'écran avec des objets pointus.

Tiroir distributeur

La lessive peut s'accumuler dans le tiroir distributeur. Enlever le tiroir et les inserts du tiroir distributeur et nettoyer l'accumulation une ou deux fois par mois.

Nettoyez l'appareil périodiquement

Nettoyage de la cuve

Il s'agit d'une fonction spéciale permettant de nettoyer l'intérieur de l'appareil en le trempant, en le lavant, en le rinçant et en le centrifugeant.

Exécutez cette fonction **une fois par mois** (ou plus si nécessaire) pour éliminer les accumulations de lessive et d'assouplissant et autres résidus.

- En cas de mauvaise odeur ou de moisissure à l'intérieur de l'appareil, exécutez cette fonction une fois par semaine pendant 3 semaines en plus des intervalles régulièrement demandés.

REMARQUE

- Le message **ℳ** s'affiche pour signaler qu'il est recommandé d'utiliser la fonction **Vidange Cuve**.

- Si le message **ECL** s'affiche sur l'appareil, ou s'il est sélectionné après la fin des 30 cycles de lavage, le temps de fonctionnement peut augmenter jusqu'à 12 heures en raison du temps de trempage ajouté.
- Pour les modèles disposant d'un filtre à charpie, retirer la charpie ou la poussière à l'intérieur du filtre à charpie et après utilisation de ce programme.
- Pour les modèles sans filtre à charpie, la charpie est déchargée lorsque l'eau s'écoule pendant le lavage.
- Laver régulièrement de petites quantités (moins d'une demi-cuve). Il peut en résulter des taches sur le bord de la cuve qui n'atteignent pas le haut de la cuve. Pour éviter les taches situées au-dessus de la cuve, laver de plus grandes quantités de linge ou utiliser régulièrement la fonction **Vidange Cuve**.

1 Enlever les vêtements ou articles de l'appareil.

2 Ouvrir le bac distributeur et ajouter un anticalcaire au compartiment de lavage principal.

⚠ AVERTISSEMENT

- Ne pas ajouter de lessive dans le bac distributeur pour cette fonction. Cette action pourrait générer un excès de mousse qui peut s'échapper de l'appareil et provoquer des dommages matériels.

3 Fermer lentement le bac distributeur et fermer la porte.

4 Appuyez sur le bouton **ETEINDRE**.

5 Appuyer sur le bouton **Programme** pour sélectionner **Vidange Cuve**.

6 Appuyez sur le bouton **MARCHE/ARRÊT** pour commencer.

7 Laissez la porte ouverte pour sécher complètement l'intérieur de l'appareil.

- Si l'intérieur de l'appareil n'est pas complètement sec, cela peut provoquer une mauvaise odeur ou de la moisissure.

⚠ AVERTISSEMENT

- Laisser la porte ouverte pour sécher l'intérieur du tambour, mais uniquement si cela est sûr et si les enfants sont surveillés.

Nettoyage du filtre d'entrée d'eau

Le filtre d'entrée d'eau recueille du calcaire ou de petits objets éventuellement présents dans l'eau fournie à l'appareil. Nettoyer régulièrement le filtre d'entrée d'eau.

- Fermer les robinets d'eau de l'appareil si l'appareil doit être laissé pendant un certain temps (par exemple vacances), surtout s'il n'y a pas d'évacuation au sol (rigole) à proximité immédiate.
- Le message d'erreur **E** sera affiché sur le bandeau de commande lorsque l'eau ne pénètre pas dans le tiroir à détergent.
- Si l'eau est très dure ou contient des traces de calcaire, le filtre sur l'entrée d'eau peut être obstrué.

1 Coupez l'alimentation électrique, fermez le robinet d'eau et dévissez le tuyau d'arrivée d'eau.

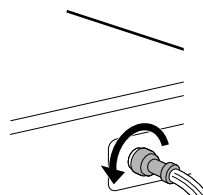

- 2** Retirez le filtre d'arrivée d'eau avec une petite pince et nettoyez le filtre à l'aide d'une brosse à dents à poils medium.

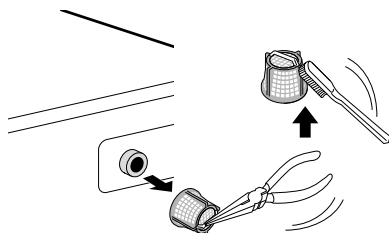

- 1** Appuyer sur les languettes de dégagement des deux côtés du couvercle du filtre et tirer vers l'avant.

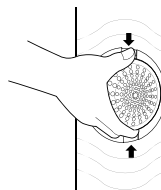

- 2** Ouvrir le couvercle et retirer la charpie.



Nettoyage du filtre à peluches

Le filtre est un élément important pour un résultat de performance de lavage efficace, donc prenez-en particulièrement soin. Nettoyer le filtre régulièrement.

ATTENTION

- Nettoyer le filtre à charpie après au moins 2 à 3 lavages.
- Ne pas laisser tomber le filtre sur le sol.
- Veillez à ne pas vous coincer les ongles dans le filtre lorsque vous manipulez le filtre.
- Le filtre à charpie devrait être remis à sa position initiale après l'avoir lavé pour éviter d'endommager vos articles de linge. Ne pas faire fonctionner l'appareil avec les filtres à charpie enlevés.
- Si le trou de maille du filtre à charpie est bouché, les objets étrangers dans le linge ne peuvent pas être filtrés.
- Ne laissez pas d'objets en fer (comme des épingles à linge, des épingles à cheveux, etc.) dans le filtre à charpie, car ils favorisent la rouille.

- 3** Laver le filtre.

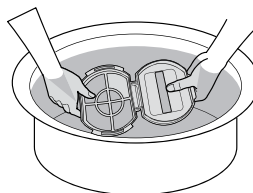

- 4** Fermer le couvercle, puis insérer la partie inférieure du filtre dans le tambour de lavage. Appuyer sur la partie supérieure jusqu'à ce que vous entendiez un son de clic.

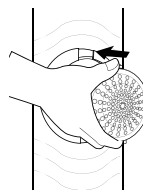

Nettoyage du filtre de la pompe de vidange

Le filtre de vidange recueille des fils et petits objets laissés dans le linge. Vérifier régulièrement que le filtre est propre afin d'assurer le bon fonctionnement de l'appareil.

- 1 Mettre l'appareil sous tension.
- 2 Appuyer sur le bouton **Processus** pour sélectionner **Essorage** afin de vidanger tout l'eau du tambour.
- 3 Arrêter l'appareil et le débrancher de la prise de courant.
- 4 Poser une serviette sur le sol sous le bouchon de la pompe de vidange.
 - L'eau résiduelle peut rester dans le tuyau de vidange et l'eau peut fuir du tuyau de vidange.
- 5 Tourner le capuchon ❶ derrière l'appareil dans le sens inverse des aiguilles d'une montre et le retirer.

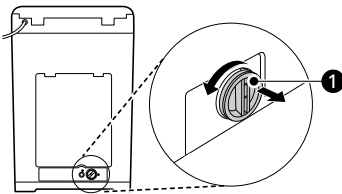

- 6 Retirer tout objet étranger et résidus pelucheux dans le corps de pompe et sur le filtre.

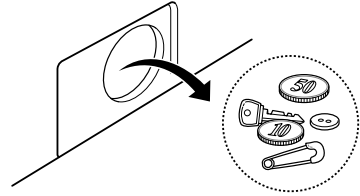

- 7 Insérer le filtre le long des nervures de guidage à l'intérieur du corps de pompe et tourner le capuchon dans le sens des aiguilles d'une montre pour remonter le capuchon.
 - Tourner en toute sécurité le capuchon dans le sens des aiguilles d'une montre jusqu'à ce qu'il soit serré.



- 8 Mettre l'appareil sous tension et vérifier l'absence de fuites avant de repositionner l'appareil.

⚠ ATTENTION

- Lors de la vidange, prendre garde à la température de l'eau résiduelle qui peut être chaude.

DÉPANNAGE

Avant d'appeler le service client

L'utilisation de l'appareil peut entraîner des erreurs et des dysfonctionnements. Les tableaux suivants contiennent des causes possibles et des remarques permettant de résoudre un message d'erreur ou un dysfonctionnement. Vous pouvez remédier vous-même à la plupart des problèmes et économiser ainsi du temps et de l'argent, car vous n'avez pas besoin d'appeler le centre de service LG Electronics. Le tableau suivant devrait vous aider en cas de problème.

Messages d'erreur

L'appareil est équipé d'un système de surveillance automatique des pannes pour détecter et diagnostiquer les problèmes à un stade précoce. Si l'appareil ne fonctionne pas correctement ou ne fonctionne pas du tout, consulter ce qui suit avant d'appeler le centre de service LG Electronics.

Symptômes	Cause possible et solution
dE ERREUR DE PORTE	La porte est mal fermée. <ul style="list-style-type: none"> Fermer complètement la porte. Si le code d'erreur s'affiche encore, appeler le service.
	La porte est ouverte pendant que le lave-linge fonctionne. <ul style="list-style-type: none"> Appuyez sur le bouton MARCHE/ARRÊT pour annuler l'erreur de la porte. Appuyez à nouveau sur le bouton MARCHE/ARRÊT pour lancer le programme de lavage.
dL ERREUR DE VERROUILLAGE DE LA PORTE	La porte n'est pas correctement verrouillée. <ul style="list-style-type: none"> Vérifier si rien n'est pris sous la porte, y compris les matériaux d'expédition ou les vêtements. Fermer complètement la porte. Si le code d'erreur s'affiche encore, appeler le service.
dr ERREUR DE VIDANGE	L'appareil s'arrête pendant quelques minutes pendant un cycle. <ul style="list-style-type: none"> Le cycle sera annulé et toute l'eau restant dans le tambour sera vidangée.
IE ERREUR D'ENTRÉE	Les robinets d'arrivée d'eau ne sont pas entièrement ouverts. <ul style="list-style-type: none"> Robinet complètement ouvert.
	Le(s) tuyau(x) d'alimentation en eau est(ont) plié(s), pincé(s) ou écrasé(s). <ul style="list-style-type: none"> Redresser ou réinstaller le(s) tuyau(x) d'alimentation en eau.
	Le filtre du(des) tuyau(x) d'alimentation est bouché. <ul style="list-style-type: none"> Vérifier et nettoyer le filtre du(des) tuyau(x) d'alimentation.
	La pression d'alimentation en eau au robinet ou au domicile est trop faible ou trop élevée. <ul style="list-style-type: none"> Contacter un plombier pour qu'il contrôle la pression d'eau ou réinitialise les exigences de fonctionnement.

Symptômes	Cause possible et solution
IE ERREUR D'ENTRÉE	<p>L'approvisionnement en eau est raccordé à un/des flexible(s) limitant les fuites.</p> <ul style="list-style-type: none"> • Ne pas utiliser de flexibles limitant les fuites.
LE I ERREUR OBJETS ÉTRANGERS	<p>Des objets étrangers, tels que des pièces de monnaie, des broches, des clips, etc., sont pris entre le pulsateur et le tambour intérieur.</p> <ul style="list-style-type: none"> • Arrêter l'appareil, puis appuyer sur le bouton ETEINDRE. Appuyer sur le bouton Essorage sans sélectionner un cycle pour vidanger et essorer le linge. Lorsque l'essorage est terminé, retirer les vêtements, puis chercher et enlever tous les objets pris dans le trou du pulsateur.
QE ERREUR DE SORTIE D'EAU	<p>Le tuyau de vidange est plié, pincé ou obstrué.</p> <ul style="list-style-type: none"> • Nettoyez et redressez le tuyau de vidange.
	<p>L'évacuation est plus de 1,2 m au-dessus du bas de l'appareil.</p> <ul style="list-style-type: none"> • Ajuster le tuyau ou reconfigurer le tuyau de vidange. La hauteur maximale d'évacuation est de 1,2 m.
UE ERREUR DE DÉSEQUILIBRE	<p>Le rééquilibrage n'a pas réussi.</p> <ul style="list-style-type: none"> • La tentative automatique de rééquilibrage de la charge n'a pas réussi. Le cycle a été interrompu pour permettre d'ajuster manuellement la charge.
	<p>La charge est trop faible.</p> <ul style="list-style-type: none"> • Ajouter plus d'articles pour permettre à l'appareil d'équilibrer le linge.
	<p>Des articles lourds sont mélangés avec des articles plus légers.</p> <ul style="list-style-type: none"> • Laver des articles de poids à peu près similaire.
	<p>La charge est déséquilibrée.</p> <ul style="list-style-type: none"> • Répartir manuellement le linge si des articles s'enchevêtrent.
TE Erreur de capteur de température	<p>Erreur de contrôle.</p> <ul style="list-style-type: none"> • Débrancher l'appareil et attendre 60 secondes. Reconnecter l'alimentation et essayer à nouveau. • Si le code d'erreur s'affiche encore, appeler le service.
FE ERREUR DE DÉBORDEMENT	<p>L'eau déborde en raison d'une défectuosité de la vanne d'eau.</p> <ul style="list-style-type: none"> • Fermer les robinets d'eau, débrancher l'appareil et appeler le service.
PE ERREUR DU CAPTEUR DE PRESSION	<p>Le capteur de niveau d'eau ne fonctionne pas correctement.</p> <ul style="list-style-type: none"> • Fermer les robinets d'eau, débrancher l'appareil et appeler le service.
LE ERREUR DE MOTEUR BLOQUÉ	<p>Une erreur de moteur s'est produite.</p> <ul style="list-style-type: none"> • Laisser l'appareil reposer 30 minutes et redémarrer le cycle. • Si le code d'erreur s'affiche encore, appeler le service.

Symptômes	Cause possible et solution
FE ERREUR DE COUPLAGE	Erreur de couplage. <ul style="list-style-type: none"> Débrancher l'appareil et appeler le service.
EL ALARME DU TUB CLEAN	Le programme a fonctionné plus de 30 fois. <ul style="list-style-type: none"> Lancer la fonction Vidange Cuve.
E3 ERREUR DU MOTEUR DE VIDANGE	Une erreur de moteur s'est produite. <ul style="list-style-type: none"> Débrancher l'appareil et appeler le service.
EL FONCTION SÉCURITÉ ENFANT	EL n'est pas une erreur. Cela empêche les enfants de changer de cycle ou d'utiliser l'appareil. <ul style="list-style-type: none"> Désactiver la fonction Verrouillage enfant sur le panneau de commande.

Bruits

Symptômes	Cause possible et solution
Bruit de cliquetis	Des corps étrangers comme des clés, des pièces de monnaie ou des épingles de sûreté peuvent être présents dans le tambour. <ul style="list-style-type: none"> Arrêter l'appareil, contrôler l'absence d'objets étrangers dans le tambour. Si le bruit persiste une fois l'appareil redémarré, appeler le service.
Claquement	Du linge lourd peut produire un claquement. C'est généralement normal. <ul style="list-style-type: none"> Si le son continue, l'appareil est probablement déséquilibré. Arrêter et répartir le linge.
	Le linge peut être déséquilibré. <ul style="list-style-type: none"> Mettre le cycle en pause et répartir le linge une fois la porte déverrouillée.
Bruit de vibration	Les matériaux d'emballage ne sont pas enlevés. <ul style="list-style-type: none"> Enlever les matériaux d'emballage.
	Le linge peut être réparti de façon inégale dans le tambour. <ul style="list-style-type: none"> Mettre le cycle en pause et répartir le linge une fois la porte déverrouillée.
	Tous les pieds de nivellement ne reposent pas de façon ferme et uniforme au sol. <ul style="list-style-type: none"> Voir le chapitre Mise à niveau de l'appareil pour l'ajustement et le nivellement des pieds.
	Le sol n'est pas assez rigide. <ul style="list-style-type: none"> S'assurer que le sol est solide et non flexible. Voir le chapitre Exigences du lieu d'installation pour sélectionner le bon endroit.

Utilisation

Symptômes	Cause possible et solution
L'appareil ne fonctionne pas.	<p>Le bandeau de commande est hors tension en raison d'une inactivité.</p> <ul style="list-style-type: none"> Ceci est normal. Appuyez sur le bouton ETEINDRE pour mettre l'appareil sous tension.
	<p>L'appareil est débranché.</p> <ul style="list-style-type: none"> Assurez-vous que le cordon soit bien branché dans une prise.
	<p>L'alimentation en eau est coupée.</p> <ul style="list-style-type: none"> Ouvrir entièrement le robinet d'arrivée d'eau.
	<p>Les commandes ne sont pas correctement réglées.</p> <ul style="list-style-type: none"> Veillez vous assurer que le cycle est correctement réglé. Fermez la porte et appuyez sur le bouton MARCHE/ARRÉT.
	<p>Un disjoncteur / fusible est désenclenché / grillé.</p> <ul style="list-style-type: none"> Vérifier les disjoncteurs / fusibles du domicile. Remplacer les fusibles ou réenclencher le disjoncteur. L'appareil doit être sur un circuit de dérivation dédié. L'appareil reprendra le cycle où il l'a arrêté une fois le courant rétabli.
	<p>Le contrôle doit être réinitialisé.</p> <ul style="list-style-type: none"> Appuyez sur le bouton ETEINDRE puis resélectionnez le programme souhaité et appuyez sur le bouton MARCHE/ARRÉT.
	<p>MARCHE/ARRÉT n'a pas été appuyé après qu'un cycle a été réglé.</p> <ul style="list-style-type: none"> Appuyer sur le bouton ETEINDRE puis sélectionner à nouveau le cycle désiré et appuyer sur le bouton MARCHE/ARRÉT. Si vous n'appuyez pas sur le bouton MARCHE/ARRÉT pendant un certain temps, l'appareil s'arrêtera.
	<p>Pression d'eau extrêmement faible.</p> <ul style="list-style-type: none"> Vérifiez un autre robinet au domicile pour faire en sorte que la pression de l'eau soit adéquate.
	<p>L'appareil est trop froid.</p> <ul style="list-style-type: none"> Si l'appareil a été exposé à des températures en dessous de zéro pendant une longue période, veuillez attendre un peu qu'elle chauffe avant d'appuyer sur le bouton ETEINDRE.
La lessive n'est pas complètement ou pas du tout distribuée.	<p>L'appareil chauffe l'eau ou génère de la vapeur (certains modèles uniquement).</p> <ul style="list-style-type: none"> Le tambour de l'appareil peut cesser de fonctionner temporairement pendant certains cycles, tandis que l'eau est chauffée sans danger à une température définie.
	<p>Trop de lessive utilisée.</p> <ul style="list-style-type: none"> Suivez les directives fournies par le fabricant de la lessive.

Symptômes	Cause possible et solution
Fuite d'eau	Le raccordement du tuyau d'arrivée d'eau est lâche au niveau du robinet ou de l'appareil. <ul style="list-style-type: none"> • Vérifier les tuyaux pour les fuites, les fissures et les fissures. • Serrer les raccords des tuyaux.
	Les tuyaux de vidange du domicile sont obstrués. <ul style="list-style-type: none"> • L'appareil pompe l'eau très rapidement. Vérifier l'eau ressortant du tuyau de vidange pendant la vidange. Si vous voyez de l'eau sortir de l'évacuation, vérifier l'installation correcte du tuyau de vidange et vérifier les restrictions dans l'évacuation. Contacter un plombier pour réparer le tuyau de vidange.
	Le flexible de vidange est sorti du robinet vidange ou n'est pas assez enfoncé. <ul style="list-style-type: none"> • Attacher le flexible de vidange ou sur la colonne d'alimentation pour l'empêcher de sortir pendant la vidange. Pour les petits tuyaux de vidange, insérer le flexible de vidange dans le tuyau jusqu'au rebord du flexible de vidange. Pour les plus grands tuyaux de drainage, insérer le tuyau de vidange dans le tuyau de 2,5 - 5 cm au-delà du rebord.
	Un grand objet, tel qu'un oreiller ou une couverture est au-dessus de la partie supérieure du tambour. <ul style="list-style-type: none"> • Arrêter l'appareil et vérifier l'article. S'assurer que l'article ne dépasse pas au-dessus du bord supérieur du tambour.
L'appareil ne se remplit pas correctement.	Le filtre est bouché. <ul style="list-style-type: none"> • Assurez-vous que les filtres d'entrée sur les robinets de remplissage ne sont pas obstrués.
	Les tuyaux d'alimentation peuvent être pliés. <ul style="list-style-type: none"> • Vérifier que les tuyaux d'alimentation ne soient pas entortillés ou obstrués.
	Alimentation en eau insuffisante. <ul style="list-style-type: none"> • Assurez-vous que les robinets d'eau chaude et froide soient tout le temps ouverts.
	Les tuyaux d'alimentation chaude et froide sont inversés. <ul style="list-style-type: none"> • Vérifiez les raccords du tuyau d'alimentation.
L'appareil ne vidange pas l'eau.	Le tuyau de vidange est entortillé. <ul style="list-style-type: none"> • Assurez-vous que le tuyau de vidange ne soit pas plié.
	L'évacuation est située au-delà de 1,2 m au-dessus du sol. <ul style="list-style-type: none"> • Assurez-vous que le tuyau de vidange ne dépasse pas 1,2 m au-dessus du fond de l'appareil.
Le temps de cycle est plus long que d'habitude.	La charge est trop faible. <ul style="list-style-type: none"> • Ajouter plus d'articles pour permettre à l'appareil d'équilibrer le linge.

Symptômes	Cause possible et solution
Le temps de cycle est plus long que d'habitude.	Des articles lourds sont mélangés avec des articles plus légers. <ul style="list-style-type: none"> Essayer toujours de laver des articles d'un poids assez similaire pour permettre à l'appareil de répartir uniformément le poids du linge pour l'essorage.
	La charge est déséquilibrée. <ul style="list-style-type: none"> Répartir manuellement le linge si des articles s'enchevêtrent.

Performance

Symptômes	Cause possible et solution
Mauvaise élimination des taches	Options adéquates non sélectionnées. <ul style="list-style-type: none"> Les saletés plus lourdes et les taches plus tenaces peuvent nécessiter une puissance de nettoyage supplémentaire. Sélectionnez l'option Tremper pour booster la puissance de nettoyage du cycle sélectionné.
	Taches apparues antérieurement. <ul style="list-style-type: none"> Les articles qui ont été préalablement lavés peuvent avoir des taches qui ont été fixées. Ces taches peuvent être difficiles à enlever et peuvent exiger le lavage à la mains ou le pré-traitement pour aider à enlever les taches.
Taches	L'eau de Javel ou l'assouplissant distribués trop tôt. <ul style="list-style-type: none"> Le compartiment de distributeur est surchargé provoquant la distribution immédiate de l'eau de Javel ou de l'assouplissant. Mesurez toujours l'eau de Javel pour éviter le débordement. Fermer délicatement le bac distributeur.
	L'eau de Javel ou l'assouplissant a été ajouté directement au linge dans le tambour. <ul style="list-style-type: none"> Utiliser toujours les distributeurs pour assurer que les produits de lessive sont correctement distribués au bon moment dans le cycle.
	Les vêtements ne sont pas correctement triés. <ul style="list-style-type: none"> Laver toujours les couleurs foncées séparément des couleurs claires et des blancs pour prévenir la décoloration. Ne lavez jamais les articles très sales avec des articles peu sales.
Froissement	L'appareil n'est pas rapidement déchargé. <ul style="list-style-type: none"> Toujours retirer les éléments de l'appareil une fois le cycle terminé.
	L'appareil est surchargé. <ul style="list-style-type: none"> L'appareil peut être complètement chargé, mais le tambour ne doit pas être surchargé d'articles. La porte de l'appareil doit être facilement fermée.

Symptômes	Cause possible et solution
Froissement	Les tuyaux d'alimentation en eau chaude et froide sont inversés. <ul style="list-style-type: none">• Un rinçage à l'eau chaude peut résoudre le froissement des vêtements. Vérifier les raccords des tuyaux d'alimentation.
Odeur de renfermé ou de moisi dans l'appareil	L'intérieur du tambour n'a pas été correctement nettoyé. <ul style="list-style-type: none">• Exécuter la fonction de Vidange Cuve régulièrement.

Note

Note

Note

