

MANUAL DO UTILIZADOR

MÁQUINA DE LAVAR ROUPA



Antes de iniciar a instalação, leia cuidadosamente as instruções. Esta ação simplificará a instalação e garantirá que o produto é instalado de forma correta e segura. Após a instalação, guarde estas instruções num local próximo ao produto para consulta futura.

PT PORTUGUESE

WD9WE6



MFL69513958
Rev.00_080416

ÍNDICE

Este manual pode incluir imagens ou conteúdos que não correspondem ao modelo comprado.

Este manual está sujeito a revisão por parte do fabricante.

INSTRUÇÕES DE SEGURANÇA	3
INSTRUÇÕES DE SEGURANÇA IMPORTANTES	3
Eliminação do seu aparelho usado	9
INSTALAÇÃO	10
Peças	10
Acessórios	10
Especificações	11
Requisitos do local de instalação	12
Desembalar e remover os parafusos de transporte	13
Utilizar placas antiderrapantes (opcional)	14
Pisos em madeira (pisos suspensos)	14
Nivelar o equipamento	15
Ligar o tubo de alimentação de água	15
Instalar o tubo de drenagem	18
FUNCIONAMENTO	19
Utilizar a máquina de lavar roupa	19
Separar a roupa	20
Adicionar produtos de limpeza	21
Painel de controle	23
Tabela de programas	24
Programa Opções	28
Dry (Secagem) (🌀)	30
Lavar e secar	31
FUNÇÕES SMART	32
Utilizar a função de Smart Diagnosis™	32
MANUTENÇÃO	33
Limpar a sua máquina de lavar roupa	33
Limpar o filtro de entrada de água	33
Limpar o filtro da bomba de drenagem	34
Limpar a gaveta do dispensador	35
Limpeza da cuba (Opcional)	35
Cuidado com o congelamento durante o inverno	36
RESOLUÇÃO DE PROBLEMAS	38
Diagnosticar problemas	38
Mensagens de erro	41
GARANTIA	43
DADOS DE FUNCIONAMENTO	46

As seguintes diretrizes de segurança destinam-se a evitar riscos ou danos imprevistos resultantes de utilização incorreta ou perigosa do equipamento.

As diretrizes encontram-se divididas em "AVISO" e "ADVERTÊNCIA", conforme descrito abaixo.

 Este símbolo é apresentado para assinalar assuntos e utilizações que podem representar perigo. Leia cuidadosamente a secção com este símbolo e siga as instruções de forma a evitar riscos.

 **AVISO**

Isto indica que a não observância das instruções pode provocar ferimentos graves ou morte.

 **ADVERTÊNCIA**

Isto indica que a não observância das instruções pode provocar ferimentos menores ou danos no produto.

INSTRUÇÕES DE SEGURANÇA IMPORTANTES

 **AVISO**

Para reduzir o risco de explosão, incêndio, morte, choque elétrico, ferimentos ou queimaduras causadas pela água em pessoas aquando da utilização deste produto, siga as precauções básicas, incluindo o que se segue:

Crianças em casa

Este equipamento não se destina a ser utilizado por pessoas (incluindo crianças) com capacidades físicas, sensoriais ou mentais reduzidas ou sem experiência e conhecimentos, exceto se acompanhadas ou instruídas relativamente à utilização do equipamento por uma pessoa responsável pela sua segurança. As crianças devem ser supervisionadas para garantir que não brinquem com o equipamento.

Para utilização na Europa:

Este equipamento pode ser utilizado por crianças com idades a partir dos 8 anos e por pessoas com capacidades físicas, sensoriais ou mentais reduzidas ou com falta de experiência e conhecimentos, desde que tenham sido advertidas e instruídas relativamente à utilização do equipamento de uma forma segura e que compreendam os riscos envolvidos. As crianças não devem brincar com o equipamento. A limpeza e a manutenção destinadas ao utilizador não devem ser realizadas por crianças sem supervisão. As crianças com idade inferior a 3 anos devem ser mantidas afastadas exceto se continuamente supervisionadas.

INSTALAÇÃO

- Nunca tente utilizar o equipamento caso esteja danificado, avariado, parcialmente desmontado ou tiver peças partidas ou em falta, incluindo um cabo ou um plugue danificado(a).
- Este equipamento só deve ser transportado por duas ou mais pessoas, segurando-o firmemente.
- Não instale o equipamento num local úmido ou empoeirado. Não instale nem mantenha o equipamento numa área exterior ou em qualquer área sujeita às condições climatéricas, tais como luz solar direta, vento, chuva ou temperaturas abaixo de zero.
- Aperte o tubo de drenagem para evitar a separação.
- Se o cabo de alimentação ou o plugue apresentar danos ou se a tomada estiver solta, não utilize o cabo de alimentação e entre em contacto com um centro de atendimento autorizado.
- Não ligue o equipamento a tomadas com múltiplas entradas, extensões elétricas ou adaptadores.

- Este equipamento não deve ser instalado atrás de uma porta de tipo batente, de uma porta deslizante ou de uma porta com as dobradiças posicionadas do lado oposto ao do equipamento, de forma a permitir a abertura total da porta do mesmo.
- Este equipamento deve ter ligação à terra. Em caso de falha ou avaria, a ligação à terra reduzirá o risco de choque elétrico fornecendo um caminho de menor resistência para a corrente elétrica.
- Este equipamento está equipado com um cabo de alimentação que possui um condutor e uma ficha de ligação à terra. O plugue deve estar ligado a uma tomada adequada, a qual esteja devidamente instalada e ligada à terra em conformidade com todos os códigos e regulamentos locais.
- A ligação incorreta do condutor de ligação à terra do equipamento pode resultar no risco de choque elétrico. Se tiver dúvidas quanto ao facto de o equipamento estar devidamente ligado à terra, consulte um electricista ou técnico de assistência qualificado.
- Não modifique o plugue fornecido com o equipamento. Se ela não encaixar na tomada, solicite a um electricista qualificado para instalar uma tomada adequada.

Funcionamento

- Não tente separar quaisquer painéis ou desmontar o equipamento. Não aplique quaisquer objetos afiados ao painel de controle para utilizar o equipamento.
- Não repare nem substitua nenhuma peça do equipamento. Todas as reparações e manutenções devem ser realizadas por técnicos de assistência qualificados, exceto se especificamente recomendado no Manual do utilizador. Utilize apenas peças de fábrica autorizadas.

- Não coloque animais, tais como animais domésticos, dentro do equipamento.
- Mantenha a área em torno do equipamento livre de materiais combustíveis, tais como algodão, papel, trapos, produtos químicos etc.
- Não deixe a porta do equipamento aberta. As crianças podem pendurar-se na porta ou gatinhar para dentro do equipamento, provocando danos ou ferimentos.
- Utilize o novo tubo ou conjunto de tubos fornecidos com o equipamento. A reutilização de tubos antigos pode originar uma fuga de água e eventuais danos materiais.
- Não coloque, lave ou seque artigos que foram limpos, lavados, molhados ou manchados com substâncias combustíveis ou explosivas (como ceras, removedores de cera, óleo, tinta, gasolina, desengordurantes, solventes de limpeza a seco, querosene, petróleo, tira-nódos, terebintina, óleo vegetal, óleo de cozinha, acetona, álcool, etc.). A utilização incorreta pode causar um incêndio ou explosão.
- Nunca aceda ao interior do equipamento durante o seu funcionamento. Aguarde que o tambor tenha parado totalmente.
- Em caso de inundação, desligue o plugue e entre em contacto com o centro de apoio ao cliente da LG Electronics.
- Não empurre excessivamente a porta para baixo quando a porta do equipamento estiver aberta.
- Não toque na porta durante um programa de temperatura elevada.
- Não utilize gás inflamável e substâncias combustíveis (benzeno, gasolina, diluente, petróleo, álcool etc.) nas proximidades do equipamento.
- Se o tubo de drenagem ou tubo de entrada ficar congelado durante o inverno, utilize-o unicamente após descongelamento.
- Mantenha todos os detergentes para lavagem, amaciadores e água sanitária fora do alcance das crianças.

- Não toque no plugue ou nos controles do equipamento com as mãos molhadas.
- Não dobre excessivamente o cabo de alimentação nem coloque um objeto pesado sobre o mesmo.
- Não lave tapetes, sapatos ou cobertores de animais nem qualquer outro item para além de roupas ou lençóis nesta máquina.
- Este equipamento deve ser utilizado apenas para fins domésticos e não deve ser utilizado em aplicações móveis.
- Se ocorrer uma fuga de gás (isobutano, propano, gás natural, etc.), não toque no equipamento nem no plugue e proceda à ventilação da área imediatamente.

Segurança técnica para utilizar a máquina de secar roupa

- Não seque peças por lavar no equipamento.
- Peças que tenham sido manchadas com substâncias como óleo de cozinha, óleo vegetal, acetona, álcool, petróleo, querosene, tira-nódoas, terebintina, ceras ou removedores de cera deverão ser lavadas em água quente com uma quantidade adicional de detergente antes de serem secas no equipamento.
- Nunca pare o equipamento antes do final do programa de secagem, exceto se todas as peças forem rapidamente retiradas e espalhadas de forma que o calor se dissipe.
- Peças como espuma de borracha (espuma de látex), toucas de banho, tecidos impermeáveis, artigos com reforço de borracha e roupas ou almofadas com espuma de borracha não devem ser secas no equipamento.
- Os amaciadores ou produtos semelhantes devem ser utilizados conforme especificado nas instruções do amaciador de roupa.
- Retire todos os objetos dos bolsos tais como fósforos e isqueiros.
- O equipamento não deve ser utilizado se tiverem sido utilizados produtos químicos industriais para limpeza.

Manutenção

- Ligue firmemente o plugue à tomada após eliminar completamente qualquer umidade ou sujidade.
- Desligue o equipamento da fonte de alimentação antes de o limpar. Definir os controles para a posição DESLIGADO ou para o modo de espera não desliga o equipamento da fonte de alimentação.
- Para proceder à limpeza do equipamento, não pulverize água no interior ou exterior do mesmo.
- Nunca desligue o equipamento da tomada puxando pelo cabo de alimentação. Segure sempre firmemente o plugue e retire-o da tomada.

Eliminação

- Antes de eliminar um equipamento antigo, desligue-o. Corte o cabo de alimentação que se encontra atrás do equipamento para evitar uma utilização indevida.
- Elimine todo o material de embalagem (tal como sacos de plástico e esferovite) para fora do alcance de crianças. O material de embalagem pode causar asfixia.
- Remova a porta antes de proceder à eliminação deste equipamento para evitar o risco de crianças ou animais pequenos ficarem presos no seu interior.

Eliminação do seu aparelho usado



- Este símbolo de um caixote do lixo com rodas e linhas cruzadas sobrepostas indica que os resíduos de produtos elétricos e eletrônicos (WEEE) devem ser eliminados separadamente do lixo doméstico.
- Os produtos elétricos usados podem conter substâncias perigosas, pelo que, a eliminação correta do seu aparelho usado pode contribuir para evitar potenciais danos para o ambiente e saúde humana. O seu aparelho usado pode conter peças reutilizáveis que podem ser usadas para reparar outros aparelhos e materiais úteis que podem ser reciclados para preservar os recursos limitados.
- Pode levar o seu aparelho à loja onde o adquiriu ou contactar a sua entidade local de recolha e tratamento de resíduos para obter mais informações sobre o ponto de recolha WEEE autorizado mais próximo. Para obter informações mais atualizadas relativas ao seu país, visite www.lg.com/global/recycling

Peças

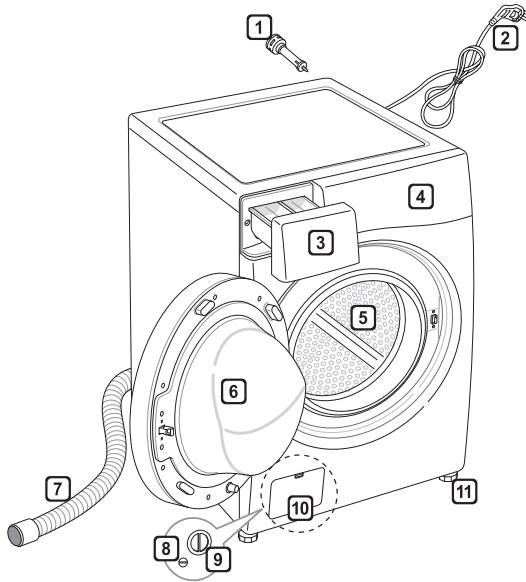

- 1 Parafusos de transporte
- 2 Plugue
- 3 Gaveta
- 4 Pannel de controle
- 5 Tambor
- 6 Porta
- 7 Tubo de drenagem
- 8 Tampão de drenagem
- 9 Filtro da bomba de drenagem
- 10 Tampa de proteção (a localização pode variar dependendo dos produtos)
- 11 Apoios ajustáveis

Acessórios

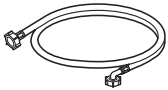

Tubo de abastecimento de água fria (1x)
(opção: quente (1x))



Chave



Tampas para cobrir os buracos dos parafusos de transporte (opcional)



Placas antiderrapantes (2x) (opcional)

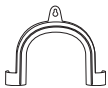

Suporte curvo para fixar o tubo de drenagem (opcional)



Cinta de ligação (opcional)

Especificações

Modelo	WD9WE6
Capacidade de lavagem	8.5 kg (Lavagem)/5 kg (Secagem)
Tensão de alimentação	127 V~, 60 Hz
Dimensões	600 mm (L) x 550 mm (P) x 850 mm (A)
Peso do produto	65 kg
Pressão admissível da água	0,1–1,0 MPa (1,0–10,0 kgf/cm ²)

- O aspeto e as especificações podem ser alterados sem aviso prévio para melhorar a qualidade do produto.
- Não é necessária proteção contra refluxo para ligar ao abastecimento de água.

Requisitos do local de instalação

Localização

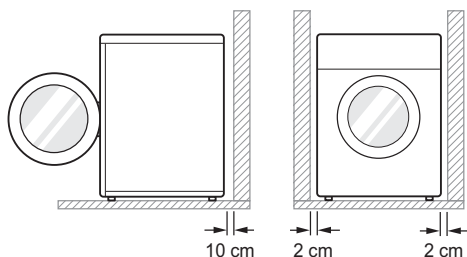

Solo : A inclinação admissível sob todo o equipamento é de 1°.

Tomada elétrica : Deve estar no espaço de 1 metro de cada lado da localização do equipamento.

- Não sobrecarregue a tomada com mais do que um equipamento.

Folga adicional : Para a parede, 10 cm: traseira/2 cm: lados direito e esquerdo

- Nunca coloque ou armazene produtos de limpeza em cima do equipamento. Esses produtos podem danificar o acabamento ou os controles.

⚠ AVISO

- O plugue deve ser conectado a uma tomada adequada que esteja devidamente instalada e ligada à terra em conformidade com todos os códigos e regulamentos locais.

Posicionamento

- Instale o equipamento numa superfície plana e dura.
- Certifique-se de que a circulação de ar em torno do equipamento não é impedida por alcatifas, tapetes etc.
- Nunca tente corrigir um desnivelamento do piso colocando pedaços de madeira, cartão ou materiais semelhantes por baixo do equipamento.

- Se for impossível evitar o posicionamento do equipamento junto de um forno a gás ou carvão, deve ser introduzido entre os dois equipamentos um isolante (85 x 60 cm) coberto com folha de alumínio no lado voltado para o forno ou fogão.
- Não instale o equipamento em divisões onde possam ocorrer temperaturas abaixo de zero. Tubos congelados podem estourar sob pressão. A fiabilidade da unidade de controle eletrônico pode ser prejudicada a temperaturas abaixo de zero.
- Quando o equipamento é instalado, certifique-se de que é facilmente acessível a um técnico no caso de uma avaria.
- Com o equipamento instalado, regule os quatro apoios utilizando a chave inglesa dos parafusos de transporte fornecida, garantindo a estabilidade do eletrodoméstico e a existência de um espaço de, aproximadamente, 20 mm entre a parte superior do equipamento e a parte inferior do balcão.
- Se o equipamento for entregue no inverno e as temperaturas estiverem abaixo de zero, coloque o equipamento num local à temperatura ambiente durante algumas horas antes de o colocar em funcionamento.

⚠ AVISO

- Este equipamento não se destina a uso marítimo ou em instalações móveis tais como caravanas, aviões, etc.

Ligação elétrica

- Não utilize uma extensão ou um adaptador duplo.
- Desligue sempre o plugue do equipamento e o abastecimento de água após utilização.
- Ligue o equipamento a uma tomada de terra, em conformidade com os regulamentos elétricos em vigor.
- O eletrodoméstico deve ser posicionado de modo a facilitar o acesso ao plugue.
- As reparações no equipamento devem ser realizadas apenas por pessoal qualificado. Reparções realizadas por pessoas não qualificadas podem provocar ferimentos ou avarias graves. Contacte o seu centro de atendimento local.

Desembalar e remover os parafusos de transporte

1 Retire o equipamento do isopor.

- Após remover o cartão e material de transporte, retire o equipamento do isopor. Certifique-se de que o suporte da cuba sai juntamente com a base e não fica preso à parte inferior do equipamento.
- Se tiver de deitar o equipamento para remover a base de cartão, proteja sempre as partes laterais do equipamento e deite-o cuidadosamente de lado. NÃO deite o equipamento pelo seu lado frontal ou traseiro.

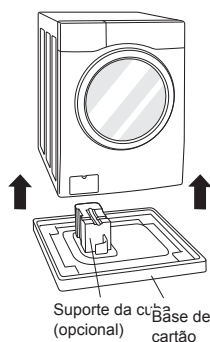

2 Remova os conjuntos de parafusos.

- Começando pelos dois parafusos de transporte inferiores, utilize a chave (incluída) para desapertar totalmente todos os parafusos de transporte, girando-os para a esquerda. Remova os conjuntos de parafusos, agitando-os ligeiramente enquanto os puxa para fora.

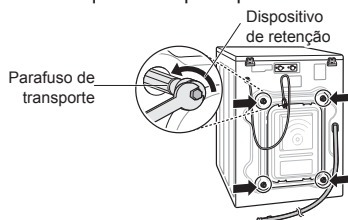

3 Instale as tampas para buracos.

- Localize as tampas para buracos incluídas no conjunto de acessórios ou fixadas na parte traseira.

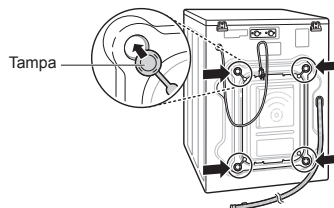

OBSERVAÇÃO

- Guarde os conjuntos de parafusos para utilização futura. Para evitar danificar os componentes internos, NÃO transporte a máquina de lavar roupa sem reinstalar os parafusos de transporte.
- Não remover os parafusos de transporte e dispositivos de retenção pode provocar fortes vibrações e ruído que podem resultar em danos permanentes na máquina de lavar roupa. O cabo está fixo à parte traseira da máquina de lavar roupa com um parafuso de transporte para ajudar a evitar o funcionamento com os parafusos de transporte instalados.

Utilizar placas antiderrapantes (opcional)

Se instalar o equipamento sobre uma superfície escorregadia, a mesma poderá mover-se devido a vibração excessiva. O nivelamento incorreto pode provocar avaria devido a ruído e vibração. Se isso ocorrer, instale placas antiderrapantes sob os pés de nivelamento e ajuste o nível.

- 1 Limpe o chão para fixar as placas antiderrapantes.
 - Utilize um pano seco para remover e limpar objetos estranhos e umidade. Se permanecerem restos de umidade, as placas antiderrapantes podem escorregar.

- 2 Ajuste o nível após colocar o equipamento no local de instalação.

- 3 Coloque a face adesiva das placas antiderrapantes voltada para o chão.

- É mais eficaz instalar as placas antiderrapantes por baixo dos pés dianteiros. Se for difícil colocar as placas por baixo dos pés dianteiros, coloque-as por baixo dos pés traseiros.

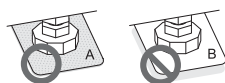
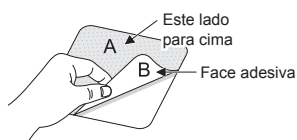

- 4 Certifique-se de que o equipamento está nivelado.

- Empurre ou agite cuidadosamente as superfícies superiores do equipamento para certificar-se de que o mesmo não oscila. Se o equipamento oscilar, nivele novamente o equipamento.

OBSERVAÇÃO

- Pode obter placas antiderrapantes no Centro de atendimento da LG.

Pisos em madeira (pisos suspensos)

- Os pisos em madeira são particularmente suscetíveis a vibrações.
- Para evitar vibrações, recomendamos a colocação de vedantes de borracha com pelo menos 15 mm de espessura em cada pé do equipamento, fixos a pelo menos duas vigas do soalho com parafusos.



- Se possível, instale o equipamento num dos cantos da divisão, onde o piso é mais estável.
- Encaixe os vedantes de borracha para reduzir a vibração.

OBSERVAÇÃO

- O posicionamento e nivelamento adequados da máquina de lavar roupa garantirão um funcionamento prolongado, regular e fiável.
- A máquina de lavar roupa deve estar 100% na horizontal e manter-se em posição firme.
- Não deve balançar pelos cantos sob a carga.
- A superfície de instalação deve estar limpa, sem cera para chão ou outros revestimentos lubrificantes.
- Não permita que os pés da máquina de lavar roupa se molhem. Não o fazer pode provocar vibração ou ruído.
- Pode obter vedantes de borracha (n.º de peça 4620ER4002B) no Centro de atendimento da LG.

Nivelar o equipamento

Se o piso for irregular, gire os pés ajustáveis conforme necessário (não introduza pedaços de madeira, etc. sob os pés). Certifique-se de que todos os pés estão estáveis e apoiados no chão e, em seguida, verifique se o equipamento está perfeitamente nivelado (utilize um nível de bolha de ar).

- Quando o equipamento estiver nivelado, aperte as porcas de bloqueio na direção da base do equipamento. Todas as porcas de bloqueio devem ser apertadas.

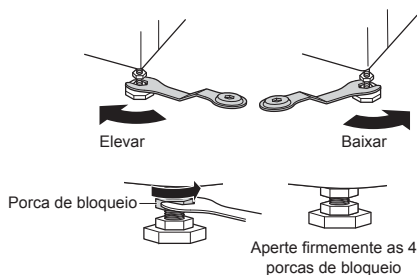

Verificação diagonal

- Quando pressiona diagonalmente as extremidades da placa superior, o equipamento não deve deslocar-se para cima nem para baixo (verifique ambas as direções). Se o equipamento oscilar quando pressiona diagonalmente a placa superior da máquina, ajuste novamente os pés.

OBSERVAÇÃO

- Pisos em madeira ou suspensos podem contribuir para vibrações e desequilíbrios excessivos.
- Se a máquina de lavar roupa estiver instalada sobre uma plataforma elevada, a mesma deve ser firmemente fixada para eliminar o risco de queda.

Ligar o tubo de alimentação de água

- A pressão da água deve estar entre os 0,1 MPa e 1,0 MPa (1,0–10,0 kgf/cm²).
- Não descarne ou cruze os fios quando liga o tubo de abastecimento à válvula.
- Se a pressão de abastecimento de água for superior a 1,0 MPa, deve ser instalado um dispositivo de descompressão.
- Verifique regularmente o estado do tubo e substitua-o se necessário.

Verificar a vedação de borracha no tubo de abastecimento de água

São fornecidas duas vedações de borracha com os tubos de entrada de água. São utilizadas para evitar fugas de água. Certifique-se de que a ligação às torneiras está suficientemente apertada.

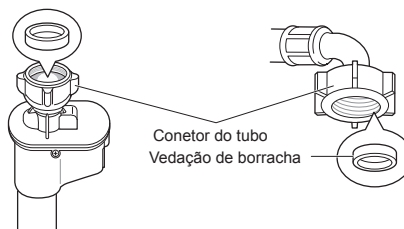
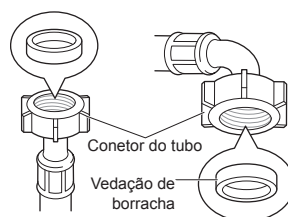

Ligar o tubo a uma torneira de água

Ligar tubo tipo parafuso a uma torneira com rosca

Aperte o conector do tubo à torneira de abastecimento de água.

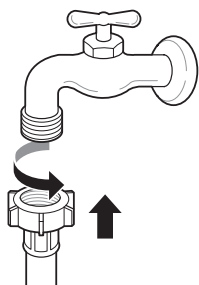

Ligar tubo tipo parafuso a uma torneira sem rosca

1 Desaperte os quatro parafusos de fixação.

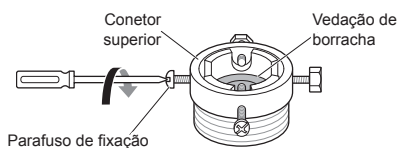

2 Remova a placa de guia se a torneira for demasiado grande para encaixar no adaptador.



3 Empurre o adaptador na direção da extremidade da torneira para que a vedação de borracha forme uma ligação impermeável. Aperte os quatro parafusos de fixação.

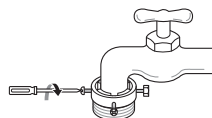

4 Empurre o tubo de abastecimento verticalmente para cima de forma que a vedação de borracha dentro do tubo possa aderir por completo à torneira e, em seguida, enrosque rodando para a direita.

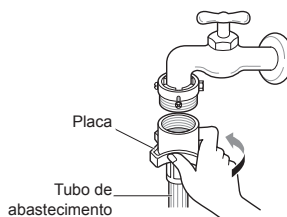

Ligar um tubo de tipo simples a uma torneira sem rosca

1 Desaperte a placa anular do adaptador e solte os quatro parafusos de fixação.

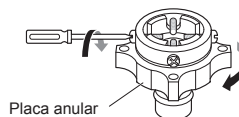

2 Remova a placa de guia se a torneira for demasiado grande para encaixar no adaptador.

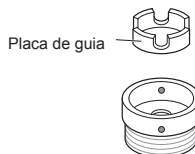

- 3** Empurre o adaptador na direção da extremidade da torneira para que a vedação de borracha forme uma ligação impermeável. Aperte os quatro parafusos de fixação e a placa anular do adaptador.

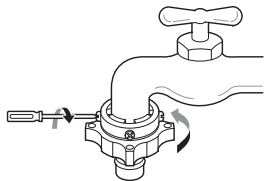

- 4** Puxe a placa de bloqueio do conector para baixo, empurre o tubo de abastecimento na direção do adaptador e liberte a placa de bloqueio do conector. Certifique-se de que o adaptador encaixa no local certo.

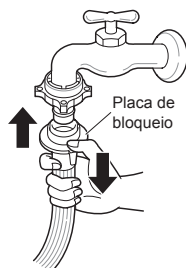

OBSERVAÇÃO

- Antes de ligar o tubo de abastecimento à torneira de água, abra a torneira de água para limpar substâncias estranhas (sujeidade, areia, serradura, etc.) das condutas de água. Drene a água para um balde e verifique a temperatura da mesma.

Ligar o tubo ao equipamento

Fixe a linha de água quente ao abastecimento de água quente na parte traseira da máquina de lavar. Fixe a linha de água fria ao abastecimento de água fria na parte traseira da máquina de lavar.

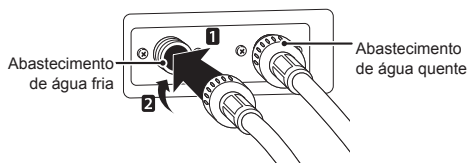

OBSERVAÇÃO

- Após completar a ligação, se o tubo vazar água, repita os mesmos passos. Utilize o tipo de torneira mais convencional para o abastecimento de água. Caso a torneira seja quadrada ou demasiado grande, remova a placa de guia antes de inserir a torneira no adaptador.

Utilizar a torneira horizontal

Torneira horizontal



Extensão de torneira

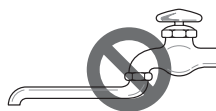

Torneira quadrada



Instalar o tubo de drenagem

- O tubo de drenagem não deve ser colocado a mais de 100 cm acima do solo. A água no equipamento poderá não conseguir drenar ou poderá drenar lentamente.
- Fixar o tubo de drenagem corretamente irá proteger o chão de danos devido a fugas de água.
- Se o tubo de drenagem for demasiado comprido, não o force para a parte de trás do equipamento. Esta ação irá provocar ruídos estranhos.

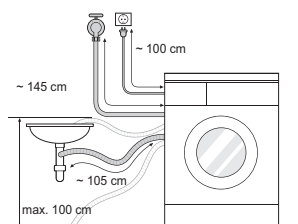

- Quando instalar o tubo de drenagem num lava-louça, fixe-o firmemente com cordel.
- Fixar o tubo de drenagem corretamente irá proteger o chão de danos devido a fugas de água.

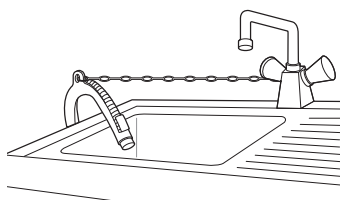

Cuba de lavagem

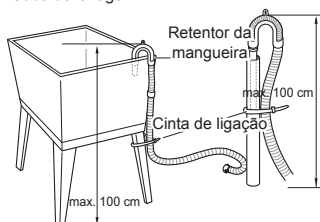

Utilizar a máquina de lavar roupa

Antes da primeira lavagem, selecione um programa de lavagem e deixe a máquina lavar sem roupa no interior. Esta ação eliminará resíduos e água do tambor que podem ter permanecido durante a fabricação.

- 1 Separe a roupa e encha a máquina.
 - Separe a roupa por tipo de tecido, nível de sujidade, cor e tamanho da carga, conforme necessário. Abra a porta e encha a máquina de lavar roupa com as peças.

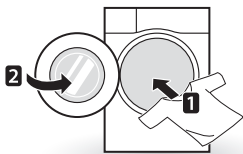

- 2 Adicione produtos de limpeza e/ou detergente e amaciador.
 - Adicione a quantidade adequada de detergente na gaveta do dispensador de detergente. Adicione água sanitária ou amaciador de roupa nas zonas apropriadas do dispensador, se assim o pretender.

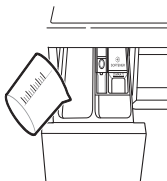

- 3 Ligue a máquina de lavar roupa.
 - Pressione o botão **Alimentação** para ligar a máquina de lavar roupa.

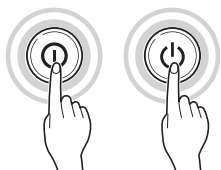

- 4 Escolha o programa de lavagem pretendido.
 - Pressione o botão de programa repetidamente ou gire o botão seletor de programa até o programa pretendido ser selecionado.

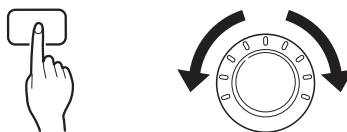

- 5 Inicie o programa.
 - Pressione o botão **Início/Pausa** para iniciar o programa. A máquina de lavar roupa irá agitar brevemente sem água para medir o peso da carga. Se o botão **Início/Pausa** não for pressionado no espaço de 5 minutos, a máquina de lavar roupa desligará e todas as definições se perderão.



- 6 Fim de programa.
 - Quando o programa estiver terminado, será emitido um sinal sonoro. Retire de imediato as suas roupas da máquina de lavar roupa para reduzir o enrugamento. Verifique se em torno da vedação da porta existem peças pequenas que possam ter ficado presas.

Separar a roupa

1 Procure uma etiqueta de conservação nas suas roupas.

- A mesma especificará o conteúdo do tecido da sua roupa e como esta deverá ser lavada.
- Símbolos existentes nas etiquetas de conservação.

 Temperatura de lavagem

 Lavagem normal

 Plissado permanente

 Delicate (Tecidos Delicados)

 Lavar à mão

 Não lavar

2 Separar a roupa.

- Para obter os melhores resultados, separe a roupa em pilhas que podem ser lavadas no mesmo programa de lavagem.
- Tecidos diferentes precisam de ser lavados a temperaturas e velocidades de centrifugação diferentes.
- Separe sempre as roupas de cores escuras das roupas brancas e de cores claras. Lave-as separadamente visto que pode ocorrer transferência de tinta e algodão, provocando a descoloração de roupas brancas e de cores claras. Se possível, não lave peças muito sujas juntamente com peças pouco sujas.
 - Sujidade (elevada, normal, ligeira): Separe a roupa de acordo com a sujidade.
 - Cores (branco, claras, escuras): Separe tecidos brancos de tecidos coloridos.
 - Algodão (produção de algodão, coleção de algodão): Lave peças produtoras de algodão e peças coletoras de algodão separadamente.

3 Cuidados antes de encher a máquina.

- Combine peças grandes e pequenas numa carga. Coloque as peças grandes em primeiro lugar.
- As peças grandes não devem atingir mais de metade do total da carga de lavagem. Não lave só uma peça. Esta ação pode provocar uma carga desequilibrada. Adicione uma ou duas peças semelhantes.
- Verifique todos os bolsos para certificar-se de que estão vazios. Objetos tais como pregos, ganchos de cabelo, fósforos, canetas, moedas e chaves podem danificar a sua máquina de lavar roupa e a própria roupa.



- Mantenha fechos, ganchos e molas fechados para certificar-se de que os mesmos não engatam noutras roupas.
- Realize um pré-tratamento de manchas e sujidade, esfregando uma pequena quantidade de detergente dissolvido em água sobre as manchas para ajudar a remover a sujidade.
- Verifique as dobras da junta flexível (cinzento) e retire todas as peças pequenas.

⚠ ADVERTÊNCIA

- Verifique o interior do tambor e retire todas as peças de uma lavagem anterior.

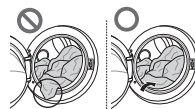

- Retire todas as roupas ou peças da junta flexível para evitar danos na roupa e na junta.

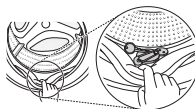

Adicionar produtos de limpeza

Dose de detergente



- O detergente deve ser utilizado de acordo com as instruções do fabricante do detergente e selecionado de acordo com o tipo, a cor, sujidade do tecido e temperatura de lavagem.
- Se for utilizado detergente em excesso, pode formar demasiada espuma e isso pode resultar em maus resultados de lavagem ou causar sobrecarga no motor.
- Se pretender utilizar detergente líquido, siga as instruções fornecidas pelo fabricante do detergente.
- Pode despejar detergente líquido diretamente na gaveta de detergente principal se for iniciar o programa de imediato.
- Não utilize detergente líquido se estiver a utilizar a opção Final diferido ou se tiver selecionado Pré-lavagem, visto que o líquido pode solidificar.
- Se formar muita espuma, reduza a quantidade de detergente.
- A utilização de detergente poderá necessitar de ajuste relativamente à temperatura da água, dureza da água, ao tamanho e nível de sujidade da roupa. Para obter os melhores resultados, evite a formação excessiva de espuma.
- Consulte a etiqueta das roupas antes de escolher o detergente e a temperatura da água.
- Quando estiver a utilizar a máquina de lavar roupa, utilize apenas o detergente designado para cada tipo de roupa:
 - Detergente em pó normal para todos os tipos de tecido
 - Detergente em pó para tecidos delicados
 - Detergente líquido para todos os tipos de tecido ou detergente designado apenas para peças de lã
- Para obter uma melhor eficácia de lavagem e branqueamento, utilize um detergente com água sanitária normal em pó.
- O detergente é despejado do dispensador no início do programa.

OBSERVAÇÃO

- Não deixe o detergente solidificar. Essa ação pode provocar bloqueios, mau enxaguamento ou odores.
- Carga completa: de acordo com as recomendações do fabricante.
- Carga parcial: 3/4 da quantidade normal.
- Carga mínima: 1/2 da carga completa.

Adicionar detergente e amaciador de roupa

Adicionar detergente

- Apenas lavagem principal → 
- Pré-lavagem + Lavagem principal →  • 

OBSERVAÇÃO

- Excesso de detergente, água sanitária ou amaciador pode causar um transbordamento.
- Certifique-se de que utiliza a quantidade adequada de detergente.

Adicionar amaciador de roupa

- Não ultrapasse a linha de enchimento máximo. O enchimento excessivo pode causar uma distribuição antecipada do amaciador de roupa, o que pode manchar as roupas. Feche a gaveta do dispensador devagar.

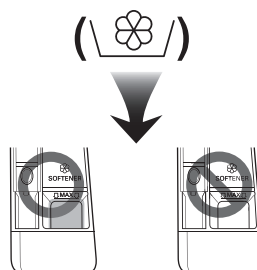

- Não deixe o amaciador de roupa na gaveta do detergente durante mais de dois dias (o amaciador de roupa pode solidificar).
- O amaciador será automaticamente adicionado durante o último programa de enxaguamento.
- Não abra a gaveta quando a água está a ser fornecida.
- Não despeje utilizar solventes (benzeno, etc.).

OBSERVAÇÃO

- Não despejar amaciador de roupa diretamente sobre as peças.

Adicionar amaciador de água

- Um amaciador de água, tal como um anticalcário, pode ser utilizado para reduzir a utilização de detergente em zonas onde a água é extremamente dura. Administre de acordo com a quantidade especificada na embalagem. Primeiro adicione o detergente e, em seguida, o amaciador de água.
- Utilize a quantidade de detergente necessária para amaciar a água.

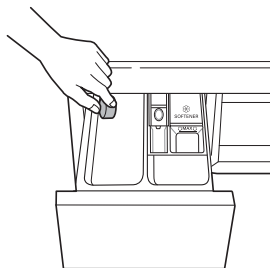

Utilizar pastilhas

- 1** Abra a porta e coloque as pastilhas dentro do tambor.

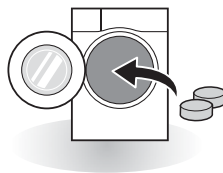

- 2** Coloque a roupa dentro do tambor e feche e porta.

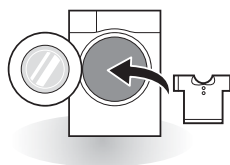

Painel de controle

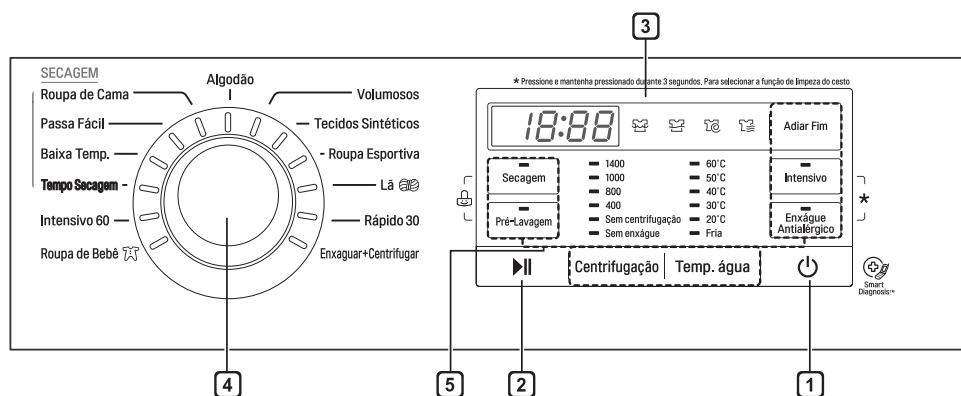

1 Botão Power (Alimentação)

- Pressione o botão **Alimentação** para ligar a máquina de lavar roupa.

2 Botão Start/Pause (Início/Pausa)

Este botão **Início/Pausa** serve para iniciar ou para interromper o programa de lavagem.

- Se for necessária uma paragem temporária do programa de lavagem, pressione o botão **Início/Pausa**.

3 Display

- O display mostra as definições, o tempo restante estimado, opções e mensagens de estado. Quando o produto é ligado, as predefinições no display irão acender.
- O display mostra o tempo restante estimado. Enquanto o tamanho da carga está a ser calculado automaticamente, surge o a piscar ou "A detetar".

4 Seletor de programas

- Os programas estão disponíveis de acordo com o tipo de roupa.
- A lâmpada irá acender para indicar o programa selecionado.

5 Opções

- Permite selecionar um programa adicional e irá acender quando selecionado.
- Utilize estes botões para selecionar as opções de programa pretendidas para o programa selecionado.

Tabela de programas

Programas de lavagem

Programa	Descrição	Tipo de tecido	Temp. água	Carga máxima
Cotton (Algodão)	Oferece um melhor desempenho combinando diversos movimentos do tambor.	Roupas de cores permanentes (camisas, camisas de noite, pijamas, etc.) e roupa de algodão com um nível de sujidade normal (roupa interior).	40 °C (Água fria até 95 °C)	Capacidade nominal
Cotton Large (Volumosos)	Oferece um desempenho de lavagem otimizado para grandes quantidades de roupa com um menor consumo energético.		60 °C (Água fria até 60 °C)	
Easy Care (Tecidos Sintéticos)	Adequado para camisas casuais que não precisam de ser passadas a ferro após a lavagem.	Poliamida, acrílico, poliéster	40 °C (Água fria até 60 °C)	3,0 kg
Baby Care (Roupa de bebê)	Remove sólidos e manchas de proteínas para ter um melhor desempenho de enxaguamento.	Roupa de bebê pouco suja.	60 °C (95 °C)	6,0 kg
Sports Wear (Roupa Esportiva)	Adequado para roupa desportiva tal como roupa de jogging.	Coolmax, Gore-tex, velo e Sympatex.	40 °C (Água fria até 40 °C)	2,0 kg
Wool (Lã)	Permite lavar roupas de lã. (Utilize detergente para lãs laváveis à máquina).	Apenas roupas em pura lã laváveis na máquina.		
Quick 30 (Rápido 30)	Fornece um tempo de lavagem rápido para pequenas cargas e roupas pouco sujas.	Lavagem rápida de roupas coloridas com pouca sujidade.	20 °C (Água fria até 40 °C)	
Intensive 60 (Intensivo 60)	Em 60 minutos é fornecida uma melhor eficiência de lavagem e eficiência energética.	Roupas de algodão e mistura de tecidos. (Programa especial de 60 minutos para roupas com um nível de sujidade normal).	60 °C (Água fria até 60 °C)	4,0 kg
Rinse+Spin (Enxaguar + Centrifugar)	Utilize este programa quando a roupa necessitar apenas de enxaguamento ou para adicionar amaciador à roupa.	Tecidos normais que podem ser laváveis.	-	Capacidade nominal

- Temperatura da água: selecione a temperatura da água apropriada para o programa de lavagem selecionado. Siga sempre as instruções ou a etiqueta de conservação do fabricante durante a lavagem.

OBSERVAÇÃO

- Recomendamos um detergente neutro.

Programa de secagem

Programa	Descrição	Tipo de tecido	Carga máxima
Cupboard Dry (Roupa de Cama)	Para roupas de algodão. Selecione este programa para reduzir o tempo do programa e a utilização de energia durante a secagem.	Tecidos de algodão ou linho, tais como toalhas de algodão, t-shirts e peças de linho.	5,0 kg
Iron Dry (Passa Fácil)	Para engomar mais facilmente, termina a secagem em condições húmidas.	Tecidos de algodão ou linho, prontos a engomar no final do programa.	Capacidade nominal
Low Temp. Dry (Baixa Temp.)	Para reduzir os danos na roupa, seca a baixas temperaturas.	Produtos têxteis de fibras, tecidos sintéticos adequados para os programas de roupas laváveis Fibras e Mix	Capacidade nominal
Time Dry 30 min. (Tempo Secagem 30 min)	Você pode alterar o tempo de secagem de acordo com a carga máxima.	Algodão, toalhas	1,0 kg
Time Dry 60 min. (Tempo Secagem 60 min)			2,0 kg
Time Dry 90 min. (Tempo Secagem 90 min)			3,0 kg
Time Dry 120 min. (Tempo Secagem 120 min)			4,0 kg
Time Dry 150 min. (Tempo Secagem 150 min)			5,0 kg

- Defina o programa para “Lavagem: Volumosos 60 °C + Intensivo + 1400 RPM” e
- “Secagem: Roupa de Cama + Intensivo” para testar de acordo com a norma EN50229.
- Carga do primeiro ciclo de secagem: 4,0 kg
- Carga do segundo ciclo de secagem: 4,0 kg

OBSERVAÇÃO

- Selecione a velocidade de centrifugação máxima do programa de lavagem para garantir resultados de secagem.
- Quando a quantidade de roupa a ser lavada e seca num programa não ultrapassa o peso máximo permitido para o programa de secagem, recomendamos lavar e secar numa sequência contínua.
- O programa de lã possui uma centrifugação de baixa velocidade e rotação suave para um melhor cuidado com a roupa.

Opções extra

Programa	Secagem (Dry)	Intensive (Intensivo)	Pre Wash (Pré-Lavagem)	Medic Rinse (Enxaguamento Quente)	Time Delay (Final Diferido)
Cotton (Algodão)	•	•	•	•	•
Cotton Large (Volumosos)	•	•	•	•	•
Easy Care (Tecidos Sintéticos)	•	•	•	•	•
Baby Care (Roupa de bebê)	•	•	•	•	•
Sports Wear (Roupa Esportiva)		•			•
Wool (Lã)		•			•
Quick 30 (Rápido 30)	•	•	•		•
Intensive 60 (Intensivo 60)	•	•			•
Rinse+Spin (Enxaguar + Centrifugar)	•				•

*: esta opção está automaticamente incluída no programa e não pode ser eliminada.

Dados de funcionamento

Programa	RPM máx.
	FH4G6TDM(P)(0-9)N
Cotton (Algodão)	1400
Cotton Large (Volumosos)	1400
Easy Care (Tecidos Sintéticos)	800
Baby Care (Roupa de bebê)	800
Sports Wear (Roupa Esportiva)	800
Wool (Lã)	800
Quick 30 (Rápido 30)	1400
Intensive 60 (Intensivo 60)	1400
Rinse+Spin (Enxaguar + Centrifugar)	1400

Programa Opções

Time Delay (Adiar Fim)

Pode definir um tempo de atraso para que a máquina de lavar roupa inicie e termine automaticamente após um intervalo de tempo especificado.

- 1 Pressione o botão **Alimentação**.
- 2 Selecione um programa de lavagem.
- 3 Pressione o botão **Final Diferido** para definir o tempo necessário.
- 4 Pressione o botão **Início/Pausa**.

OBSERVAÇÃO

- O tempo de atraso é o tempo para o final do programa, não para o início. O tempo de funcionamento real pode variar devido à temperatura da água, carga de lavagem e outros fatores.
- Para cancelar a função de Início retardado, é necessário pressionar o botão de alimentação.
- Evite utilizar detergente líquido para esta opção.

Medic Rinse (Enxágue Antialérgico)

Para melhores resultados ou para um enxaguamento mais limpo. Isto permite ao enxaguamento final aquecer até 40 graus.

- 1 Pressione o botão **Alimentação**.
- 2 Selecione um programa de lavagem.
- 3 Pressione o botão **Enxaguamento Quente** e defina o tempo necessário.
- 4 Pressione o botão **Início/Pausa**.

Pre Wash (Pré-Lavagem)

Se a roupa apresentar um grau de sujidade elevado, é recomendado o programa de Pré-lavagem.

- 1 Pressione o botão **Alimentação**.
- 2 Selecione um programa de lavagem.
- 3 Pressione o botão **Pré-Lavagem**.
- 4 Pressione o botão **Início/Pausa**.

Intensive (Intensivo)

Se a roupa apresentar um nível de sujidade normal e elevado, a opção **Intensivo** é eficaz.

- 1 Pressione o botão **Alimentação**.
- 2 Selecione um programa.
- 3 Pressione o botão **Intensivo**.
- 4 Pressione o botão **Início/Pausa**.

Temp. (Temp. água)

O botão **Temperatura** seleciona a combinação de temperatura de lavagem e enxaguamento para o programa selecionado. Pressione este botão até a configuração pretendida acender. Todos os enxaguamentos utilizam água fria da torneira.

- Selecione a temperatura da água adequada para o tipo de carga que está a lavar. Para obter os melhores resultados, respeite as etiquetas de conservação das roupas.

Rinse (Enxaguamento)

Rinse Hold (Paragem após enxaguamento)

O programa está pausado até que o botão **Início** seja novamente pressionado quando o enxaguamento estiver terminado.

Spin (Centrifugação)

- O nível de velocidade de centrifugação pode ser selecionado premindo o botão **Centrifugar** repetidamente.
- Spin Only (Apenas centrifugação)

- 1 Pressione o botão **Alimentação**.
- 2 Pressione o botão **Centrifugar** para selecionar as RPM.
- 3 Pressione o botão **Início/Pausa**.

OBSERVAÇÃO

- Quando seleciona **Sem centrifugação**, a máquina ainda irá girar durante um curto período de tempo para drenar rapidamente.

Child Lock (Bloqueio para crianças) (🔒)

Utilize esta opção para desativar os controlos. Este recurso pode impedir que crianças alterem programas ou operem o equipamento.

Bloquear o painel de controle

- 1 Mantenha pressionado os botões **Secagem** e **Pré-Lavagem** durante três segundos.
- 2 É emitido um sinal sonoro e a indicação  será apresentada no display.
Quando o Bloqueio Crianças está definido, todos os botões estão bloqueados exceto o botão **Alimentação**.

OBSERVAÇÃO

- Desligar a máquina não irá redefinir a função Bloqueio Crianças. Terá de desativar o Bloqueio Crianças para conseguir prosseguir a quaisquer outras funções.

Desbloquear o painel de controle

Mantenha pressionado os botões **Secagem** e **Pré-Lavagem** durante três segundos.

- Será emitido um sinal sonoro e o tempo restante para o programa atual reaparecerá no display.

Beep On / Off (Sinal sonoro ligado/desligado)

- 1 Pressione o botão **Alimentação**.
- 2 Pressione o botão **Início/Pausa**.
- 3 Mantenha pressionado os botões **Final Diferido** e **Enxaguamento Quente** simultaneamente durante 3 segundos para definir a função de Sinal sonoro ligado/desligado.

OBSERVAÇÃO

- Quando a função de Sinal sonoro ligado/desligado está definida, a definição é memorizada mesmo após desligar a energia.
- Se pretender desligar o Sinal sonoro, basta repetir este processo.

Dry (Secagem)

Utilize os seus programas Automáticos para secar a maior parte das cargas. Os sensores eletrônicos medem a temperatura da exaustão para aumentar ou diminuir as temperaturas de secagem para um tempo de reação mais rápido e um controle mais rigoroso da temperatura.

- A torneira da água fria deve permanecer aberta durante os programas de secagem.
- O processo automático desta máquina de lavar roupa, desde a lavagem até à secagem, pode ser facilmente selecionado.
- Para uma secagem mais uniforme, certifique-se de que todos os artigos na carga de roupa são semelhantes no que diz respeito ao material e à espessura.
- Não sobrecarregue a máquina de lavar roupa introduzindo demasiados artigos no tambor. As peças devem conseguir girar livremente.
- Se abrir a porta e retirar a carga antes de a máquina de lavar roupa ter terminado o seu ciclo, não se esqueça de pressionar o botão **Início/Pausa**.
- Rodando o seletor de programas, é possível escolher: Roupeiro, Engomar, Baixa Temperatura, Tempo Secagem (30–60–90–120–150). Quando o Tempo Secagem estiver selecionado, pressione o botão **Secagem** para definir o tempo.
- Após o final da secagem, é exibido "E d". "E d" representa diminuição das rugas. O programa de secagem já está terminado. Pressione um botão qualquer e retire as roupas. Se não pressionar o botão **Início/Pausa**, o programa termina após cerca de 4 horas.

OBSERVAÇÃO

- Ao desligar a máquina de lavar roupa do programa de secagem, o motor do ventilador do secador pode ser acionado para memorizá-lo durante 30 segundos.
- Tenha cuidado ao remover a roupa da máquina de lavar roupa, uma vez que a roupa ou a máquina pode estar quente.

Artigos de lã

- Não seque artigos de lã com rotação. Coloque-os na sua forma original e seque-os em posição plana.

Malhas e peças em tricô

- Algumas malhas e peças em tricô podem encolher, em medidas diferentes, dependendo da sua qualidade.
- Estique sempre estes materiais imediatamente após a secagem.

Plissado permanente e tecidos sintéticos

- Não sobrecarregue a máquina de lavar roupa.
- Retire as peças com plissado permanente assim que a máquina de lavar roupa parar para reduzir o enrugamento.

Roupa de bebé e Vestidos de noite

- Verifique sempre as instruções do fabricante.

Borracha e plástico

- Não seque nenhuma peça feita a partir de ou que contenha borracha ou plástico, tais como:
 - aventais, babetes, capas para cadeiras
 - cortinas e toalhas de mesa
 - tapetes de banho

Fibra de vidro

- Não seque artigos de fibra de vidro na sua máquina de lavar roupa. As partículas de vidro deixadas na sua máquina de lavar roupa podem ser recolhidas pelas suas roupas na próxima vez que utilizar a máquina e provocar irritação da pele.

Guia do tempo de secagem

- O tempo de secagem pode ser selecionado pressionando o botão **Secagem**.
- O programa de secagem pode durar até cerca de 7 horas.
- Estes tempos de secagem são fornecidos como orientação para ajudá-lo a configurar a sua máquina de lavar roupa para uma secagem manual.

OBSERVAÇÃO

- O tempo de secagem estimado é diferente do tempo de secagem real durante o programa Automático. O tipo de tecido, tamanho da carga e a secagem selecionada afetam o tempo de secagem.
- Quando seleciona apenas secagem, a centrifugação é executada automaticamente para uma melhor eficácia energética.

Lavar e secar

Esta opção permite utilizar o programa de lavagem e secagem em simultâneo.

- 1 Pressione o botão **Alimentação**.
- 2 Selecione um programa de lavagem (Algodão, Algodão peças grandes, Fibras, Intensivo 60, Roupa de bebé).
- 3 Pressione o botão **Secagem**.
- 4 Pressione o botão **Início/Pausa**.

Utilizar a função de Smart Diagnosis™

Se o produto avariar ou falhar, utilize esta função se necessitar de um diagnóstico preciso por parte do centro de atendimento da LG Electronics. Utilize esta função apenas para contactar o representante de assistência técnica e nunca durante o funcionamento normal.

- 1 Pressione o botão **Alimentação** para ligar a máquina de lavar roupa. Não pressione outros botões nem gire o seletor de programa.
- 2 Quando instruído a fazê-lo pelo centro de atendimento, coloque o bocal do seu telefone próximo do botão **Alimentação**.

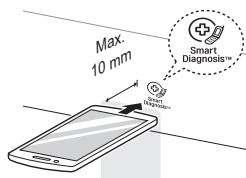

- 3 Pressione o botão **Temperatura** sem soltar durante 3 segundos, mantendo o bocal do telefone na direção do ícone ou do botão **Alimentação**.
- 4 Mantenha o telefone na mesma posição até a transmissão da mensagem sonora ter terminado. O tempo restante para a transferência de dados é apresentado.
 - Para obter os melhores resultados, não movimente o telefone enquanto a mensagem sonora está a ser transmitida.
 - Se o técnico do centro de atendimento não obtiver um registo exato dos dados, poderá solicitar-lhe que tente novamente.

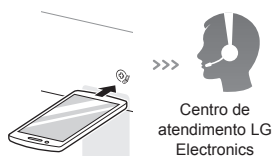

- 5 Assim que a contagem decrescente tiver terminado e a mensagem sonora tiver parado, retome a sua conversa com o técnico do centro de atendimento, que depois será capaz de ajudá-lo a utilizar a informação transmitida para análise.

OBSERVAÇÃO

- A função de Smart Diagnosis™ depende da qualidade da chamada local.
- O desempenho da comunicação será melhor e será possível obter um melhor serviço se utilizar o telefone fixo.
- Se a transferência de dados de Smart Diagnosis™ não funcionar corretamente devido à fraca qualidade da chamada, poderá não obter os melhores resultados do serviço de Smart Diagnosis™.

⚠ AVISO

- Desligue a máquina de lavar roupa da corrente elétrica antes de iniciar a limpeza para evitar o risco de choque elétrico. A não observância deste aviso pode resultar em ferimentos graves, incêndio, choque elétrico ou morte.
- Nunca utilize produtos químicos agressivos, produtos de limpeza abrasivos ou solventes para limpar a máquina de lavar roupa. Estes poderão danificar o acabamento.

Limpar a sua máquina de lavar roupa

Cuidados após a lavagem

- Após o programa ter terminado, limpe a porta e o interior da vedação da porta para remover quaisquer restos de umidade.
- Deixe a porta aberta para secar o interior do tambor.
- Limpe a estrutura principal da máquina de lavar roupa com um pano seco para remover quaisquer restos de umidade.

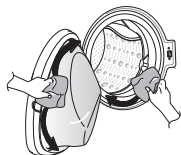

Limpar o exterior

O cuidado adequado da sua máquina de lavar roupa pode prolongar a sua vida útil.

Porta:

- Lave com um pano úmido na parte interior e exterior e depois seque com um pano macio.

Exterior:

- Limpe de imediato qualquer derrame.
- Limpe com um pano úmido.
- Não faça pressão sobre a superfície ou o display com objetos afiados.

Limpar o interior

- Utilize uma toalha ou um pano macio para limpar em torno da abertura da porta e para limpar o vidro da porta da máquina de lavar roupa.
- Retire sempre as peças da máquina de lavar roupa assim que o programa estiver concluído. Deixar peças húmidas dentro da máquina de lavar roupa pode provocar enrugamento, transferência de cores e odores.
- Execute o programa de Limpeza da cuba uma vez por mês (ou com uma maior frequência se necessário) para remover a acumulação de detergente e outros resíduos.

Limpar o filtro de entrada de água

- Feche as torneiras de abastecimento da máquina se a máquina de lavar ficar parada durante um período de tempo (por ex., férias), especialmente se não existir qualquer drenagem de solo (sarjeta) nas imediações.
- O ícone !F é apresentado no painel de controle sempre que a água não entrar na gaveta do detergente.
- Se a água for muito dura ou tiver depósitos de calcário, o filtro de entrada de água pode ficar entupido. Recomenda-se por isso limpá-lo ocasionalmente.

- 1 Feche a torneira da água e desaperte o tubo de abastecimento de água.

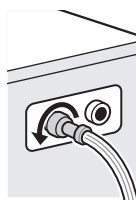

- 2 Limpe o filtro usando uma escova de cerdas duras.

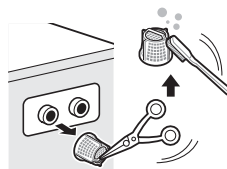

Limpar o filtro da bomba de drenagem

- O filtro de drenagem recolhe fios e pequenos objetos deixados nas roupas. Verifique regularmente se o filtro está limpo para garantir o bom funcionamento da sua máquina de lavar roupa.
- Permita que a água diminua antes de limpar a bomba de drenagem, realizando um esvaziamento de emergência ou abrindo a porta em caso de emergência.

- 1 Abra a tampa de proteção e puxe o tubo para fora.

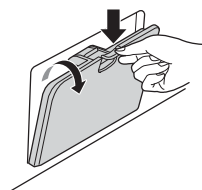

- 2 Desligue o tampão de drenagem e abra o filtro, girando-o para a esquerda.



- 3 Remova todas as matérias estranhas do filtro da bomba.

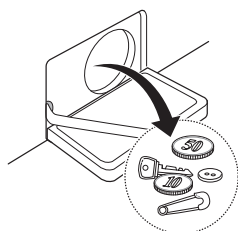

- 4 Após a limpeza, gire o filtro da bomba para a direita e introduza o tampão de drenagem.

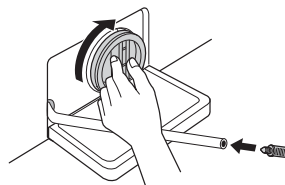

- 5 Feche a tampa de proteção.

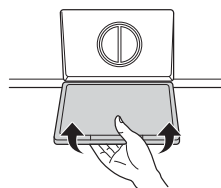

⚠ ADVERTÊNCIA

- Em primeiro lugar, drene utilizando o tubo de drenagem e, em seguida, abra o filtro da bomba para remover quaisquer fios ou objetos.
- Tenha cuidado durante a drenagem uma vez que a água pode estar quente.

Limpar a gaveta do dispensador

Detergente e amaciador de roupa podem acumular na gaveta do dispensador. Retire a gaveta e as divisórias e verifique se existe acumulação uma ou duas vezes por mês.

- 1 Retire a gaveta do dispensador de detergente, puxando-a para fora até parar.
 - Pressione o botão de desengate com força e retire a gaveta.

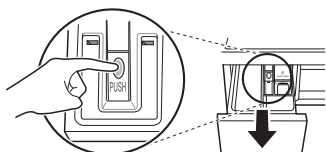

- 2 Retire as divisórias da gaveta.
 - Limpe as divisórias e a gaveta com água quente e remova a acumulação de produtos de lavagem. Utilize apenas água para limpar a gaveta do dispensador. Seque as divisórias e a gaveta com um pano ou uma toalha macios.
- 3 Para limpar a abertura da gaveta, utilize um pano ou uma escova pequena não metálica para limpar a reentrância.
 - Remova todos os resíduos das partes superiores e inferiores da reentrância.
- 4 Limpe todos os restos de umidade da reentrância com um pano ou uma toalha macios.
- 5 Coloque as divisórias de volta nos compartimentos respetivos e reponha a gaveta.

Limpeza da cuba (Opcional)

A Limpeza da cuba é um programa especial para limpar o interior da máquina de lavar roupa.

É utilizado um nível mais elevado de água neste programa a uma maior velocidade de centrifugação. Realize este programa regularmente.

- 1 Retire todas as roupas e peças da máquina de lavar roupa e feche a porta.
- 2 Abra a gaveta do dispensador e adicione anticalcário (por ex., Calgon) no compartimento principal de lavagem.
 - Para cápsulas, coloque-as diretamente no tambor.
- 3 Feche a gaveta do dispensador devagar.
- 4 Ligue e mantenha pressionado os botões **Intensivo** e **Enxaguamento Quente** durante 3 segundos. Em seguida, a indicação **CC** é apresentada no display.
- 5 Pressione o botão **Início/Pausa** para iniciar.
- 6 Após o programa estar concluído, deixe a porta aberta para permitir que a abertura da porta, a junta flexível e o vidro da porta da máquina de lavar roupa sequem.

ADVERTÊNCIA

- Se tiver uma criança em casa, tenha cuidado para não deixar a porta aberta durante muito tempo.

OBSERVAÇÃO

- Não adicione detergente nos compartimentos de detergente. Pode formar espuma em excesso e esta vazar da máquina de lavar roupa.

Cuidado com o congelamento durante o inverno

- Quando congelado, o produto não funciona normalmente. Certifique-se de que instala o produto num local onde não congele durante o inverno.
- Caso o produto tenha de ser instalado no exterior, num alpendre ou noutras condições ao ar livre, certifique-se de que verifica o seguinte.

Como impedir que o produto congele

- Após a lavagem, remova por completo a água remanescente dentro da bomba com a tampa do tubo de abertura utilizada para a remoção da água residual. Quando a água for removida por completo, feche a tampa do tubo para remoção da água residual e a tampa de proteção.

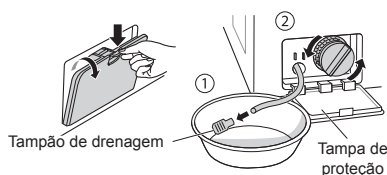

- Segure o tubo de drenagem para baixo para remover por completo a água no interior do tubo.

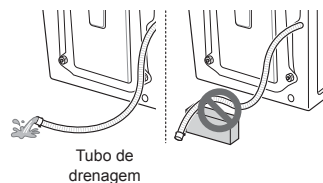

⚠ ADVERTÊNCIA

- Quando o tubo de drenagem está instalado numa forma curva, o tubo interior pode congelar.

- Após fechar a torneira, desligue o tubo de abastecimento de água fria da torneira e remova a água enquanto mantém o tubo virado para baixo.

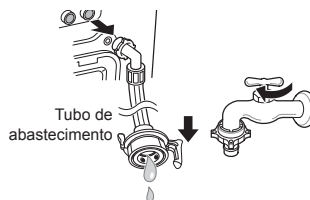

Verificar o congelamento

- Se a água não drenar quando abrir a tampa do tubo utilizado para a remoção da água residual, verifique a unidade de drenagem.



- Ligue a energia, escolha um programa de lavagem e pressione o botão **Início/Pausa**.

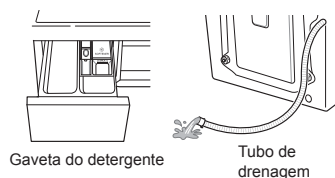

- Quando "FF" é mostrado no display enquanto o produto está em funcionamento, verifique a unidade de abastecimento de água e a unidade de drenagem (alguns modelos não têm uma função de alarme que indique o congelamento).

OBSERVAÇÃO

- Verifique se a água está a entrar na gaveta do detergente durante o enxaguamento e se a água está a drenar através do tubo de drenagem durante a centrifugação.

Como lidar com o congelamento

- Certifique-se de que esvazia o tambor, adicione água quente a 50–60 °C sobre a parte de borracha no interior do tambor, feche a porta e aguarde 1–2 horas.

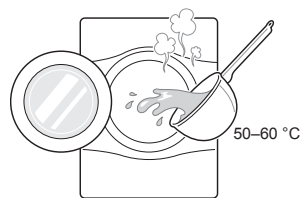

⚠ ADVERTÊNCIA

- Quando o tubo de drenagem está instalado numa forma curva, o tubo interior pode congelar.
- Abra a tampa de proteção e a tampa do tubo utilizado para a remoção da água residual para extrair a água por completo.

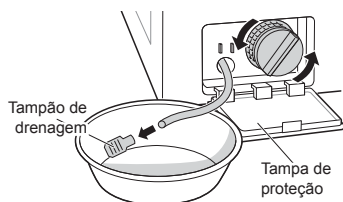

OBSERVAÇÃO

- Se a água não drenar, isso significa que o gelo não derreteu por completo. Aguarde mais algum tempo.

- Quando a água for removida por completo do tambor, feche a tampa do tubo utilizado para a remoção da água residual, escolha um programa de lavagem e pressione o botão **Início/Pausa**.

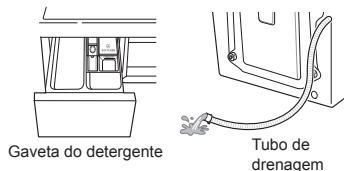

OBSERVAÇÃO

- Verifique se a água está a entrar na gaveta do detergente durante o enxaguamento e se a água está a drenar através do tubo de drenagem durante a centrifugação.
- Quando ocorrerem problemas de abastecimento de água, tome as medidas seguintes:
 - Feche a torneira e descongele a torneira e ambas as zonas de ligação do tubo de entrada do produto, utilizando um pano com água quente.
 - Extraia o tubo de entrada e mergulhe-o em água quente abaixo dos 50–60 °C.



- A sua máquina de lavar roupa está equipada com um sistema automático de monitorização de erros para detetar e diagnosticar problemas numa fase inicial. Se a sua máquina de lavar roupa não funcionar corretamente ou não funcionar de todo, verifique o seguinte antes de telefonar para a assistência:





Diagnosticar problemas







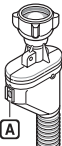











Sintomas	Motivo	Solução
Ruídos de chocalhos e rangidos	Objetos estranhos tais como moedas ou alfinetes de segurança podem estar no tambor ou na bomba.	<ul style="list-style-type: none"> • Verifique todos os bolsos para certificar-se de que estão vazios. Artigos como ganchos, fósforos, canetas, moedas e chaves podem danificar a máquina de lavar roupa e a própria roupa. • Mantenha fechos, ganchos e cordões de puxar apertados para certificar-se de que os mesmos não engatam ou emaranham noutras roupas.
Som de batidas	Cargas pesadas de lavagem podem produzir um som de batidas. Geralmente, isto é normal.	<ul style="list-style-type: none"> • Se o som continuar, a máquina está provavelmente desequilibrada. Pare e redistribua a carga de lavagem.
Ruído vibratório	Foram removidos todos os parafusos de transporte e o suporte da cuba?	<ul style="list-style-type: none"> • Se não tiverem sido removidos durante a instalação, consulte o Guia de instalação para remover os parafusos de transporte.
	Todos os pés estão firmemente ajustados no solo?	<ul style="list-style-type: none"> • Verifique se o equipamento está perfeitamente nivelado (utilize um nível de bolha de ar).
Fugas de água	O tubo de drenagem ou os tubos de abastecimento estão soltos na torneira ou na máquina de lavar roupa.	<ul style="list-style-type: none"> • Verifique e aperte as ligações do tubo.
	Os tubos de drenagem da casa estão entupidos.	<ul style="list-style-type: none"> • Desentupa o tubo de drenagem. Contacte um canalizador, se necessário.
Formação excessiva de espuma	Excesso de detergente ou detergente inadequado podem causar formação excessiva de espuma, o que pode resultar em fugas de água.	<ul style="list-style-type: none"> • Certifique-se de que utiliza a quantidade sugerida de detergente de acordo com as recomendações do fabricante.

Sintomas	Motivo	Solução
A água não entra na máquina de lavar roupa ou entra lentamente	O abastecimento de água não é adequado para o local.	• Verifique outra torneira na casa.
	A torneira de abastecimento de água não está totalmente aberta.	• Abra totalmente a torneira.
	O(s) tubo(s) de abastecimento de água está/estão dobrado(s).	• Endireite o tubo.
	O filtro do(s) tubo(s) de abastecimento entupiu.	• Verifique o filtro do tubo de abastecimento.
A água na máquina de lavar roupa não drena ou drena lentamente	O tubo de drenagem está dobrado ou entupido.	• Limpe e endireite o tubo de drenagem.
	O filtro de drenagem está entupido.	• Limpe o filtro de drenagem.
A máquina de lavar roupa não inicia	O cabo de energia elétrica pode não estar ligado ou a ligação pode estar solta.	• Certifique-se de que o plugue encaixa perfeitamente na tomada elétrica.
	Fusível queimado na casa, disjuntor disparado ou ocorreu falha elétrica.	• Rearme o disjuntor ou substitua o fusível. Não aumente a capacidade do fusível. Se o problema for uma sobrecarga do circuito, peça a um electricista qualificado para o corrigir.
	A torneira de abastecimento de água não está aberta.	• Abra a torneira de abastecimento de água.
A máquina de lavar roupa não centrifuga	Verifique se a porta está bem fechada.	• Feche a porta e pressionar o botão Início/Pausa . Após pressionar o botão Início/Pausa , pode demorar alguns instantes até a máquina de lavar roupa começar a centrifugar. A porta deve estar bloqueada até a centrifugação estar concluída. Adicione uma ou duas peças semelhantes para ajudar a equilibrar a carga. Reorganize a carga para permitir uma centrifugação adequada.

Sintomas	Motivo	Solução
A porta não abre	Após o equipamento iniciar, a porta não pode ser aberta por motivos de segurança.	<ul style="list-style-type: none"> • Verifique se o ícone "Bloqueio da porta" está aceso. Pode abrir a porta com segurança após o ícone "Bloqueio da porta" apagar.
Tempo do programa de lavagem atrasado	Se for detetado um desequilíbrio ou se o programa de remoção da espuma estiver ligado, o tempo de lavagem vai aumentar.	<ul style="list-style-type: none"> • Isso é normal. O tempo restante apresentado no display é apenas uma estimativa. O tempo real pode variar.
Transbordamento de amaciador de roupa	Amaciante em excesso pode provocar um transbordamento.	<ul style="list-style-type: none"> • Siga as instruções do amaciador para garantir que utiliza uma quantidade apropriada. Não ultrapasse a linha de enchimento máximo.
O amaciador é dispensado cedo demais	Amaciante em excesso pode fazer com que este seja distribuído demasiado cedo.	<ul style="list-style-type: none"> • Siga as instruções fornecidas pelo fabricante do detergente. • Feche a gaveta do dispensador devagar. Não abra a gaveta durante o programa de lavagem.
Problema de secagem	Verifique a torneira de abastecimento de água.	<ul style="list-style-type: none"> • Não sobrecarregue. Verifique se a máquina de lavar roupa está a drenar corretamente para extrair a água adequada da carga. A pilha de roupa é demasiado pequena para girar corretamente. Adicione algumas toalhas. • Feche a torneira de fornecimento de água.

Mensagens de erro

Sintomas	Motivo	Solução
 	O abastecimento de água não é adequado para o local.	<ul style="list-style-type: none"> • Verifique outra torneira na casa.
	As torneiras de abastecimento de água não estão totalmente abertas.	<ul style="list-style-type: none"> • Abra totalmente a torneira.
	O(s) tubo(s) de abastecimento de água está/estão dobrado(s).	<ul style="list-style-type: none"> • Endireite o(s) tubo(s).
	O filtro do(s) tubo(s) de abastecimento está entupido.	<ul style="list-style-type: none"> • Verifique o filtro do tubo de abastecimento.
	Se ocorreu uma fuga de água no tubo de abastecimento aqua stop, o indicador A ficará vermelho.  A Poderá variar, dependendo do modelo.	<ul style="list-style-type: none"> • Utilize a mangueira de abastecimento aqua stop.
 	A carga é demasiado pequena.	<ul style="list-style-type: none"> • Adicione uma ou duas peças semelhantes para ajudar a equilibrar a carga.
	A carga está desequilibrada.	<ul style="list-style-type: none"> • Adicione uma ou duas peças semelhantes para ajudar a equilibrar a carga.
	O equipamento tem uma deteção de desequilíbrio e um sistema de correção. Se artigos individuais pesados forem carregados (por ex., tapete de banho, robe de banho, etc.), este sistema poderá parar de centrifugar ou até interromper o programa de centrifugação por completo.	<ul style="list-style-type: none"> • Reorganize a carga para permitir uma centrifugação adequada.
	Se a roupa ainda estiver muito úmida no final do programa, adicione peças de roupa mais pequenas para equilibrar a carga e repita o programa de centrifugação.	<ul style="list-style-type: none"> • Reorganize a carga para permitir uma centrifugação adequada.

Sintomas	Motivo	Solução
 	O tubo de drenagem está dobrado ou entupido.	<ul style="list-style-type: none"> • Limpe e endireite o tubo de drenagem.
	O filtro de drenagem está entupido.	<ul style="list-style-type: none"> • Limpe o filtro de drenagem.
   	Certifique-se de que a porta não está aberta.	<ul style="list-style-type: none"> • Feche bem a porta. Se <i>dE</i>, <i>dE1</i>, <i>dE2</i> não apagar, entre em contacto com a assistência.
 	Erro de controle.	<ul style="list-style-type: none"> • Desligue a energia e entre em contacto com a assistência.
 	Enchimento excessivo de água devido a falha na válvula de água.	<ul style="list-style-type: none"> • Feche a torneira da água. • Desligue o plugue. • Entre em contacto com a assistência.
 	Dano do sensor do nível de água.	<ul style="list-style-type: none"> • Feche a torneira da água. • Desligue o plugue. • Entre em contacto com a assistência.
 	Sobrecarga no motor.	<ul style="list-style-type: none"> • Deixe a máquina de lavar roupa repousar durante 30 minutos para permitir ao motor arrefecer e depois reinicie o programa.
 	Fugas de água.	<ul style="list-style-type: none"> • Entre em contacto com a assistência.
	Não seca.	<ul style="list-style-type: none"> • Entre em contacto com a assistência.

A PRESENTE GARANTIA LIMITADA NÃO ABRANGE:

- Viagens de serviço para entrega, recolha, instalação ou reparação do produto; instruções para o cliente relativamente ao funcionamento do produto; reparação ou substituição de fusíveis ou correção de cabos ou canalização ou correção de reparações/instalação não autorizadas.
- Não funcionamento do produto durante falhas e interrupções energéticas ou serviço elétrico inadequado.
- Danos causados por tubos de água rompidos ou com fugas, tubos de água congelados, linhas de drenagem com saída impedida, abastecimento de água inadequado ou interrompido ou fornecimento de ar inadequado.
- Danos resultantes da utilização do Produto num ambiente corrosivo ou contrário às instruções estabelecidas no manual do utilizador do Produto.
- Danos ao Produto causados por acidentes, pragas e parasitas, relâmpagos, vento, incêndio, inundações ou catástrofes naturais.
- Danos ou falhas causados por modificação ou alteração não autorizada ou se o Produto for utilizado para uma finalidade diferente da prevista ou em caso de fuga de água devido ao produto não estar instalado corretamente.
- Danos ou falhas causados por corrente elétrica, tensão ou códigos de canalização incorretos, utilização comercial ou industrial ou utilização de acessórios, componentes ou produtos de limpeza consumíveis que não estejam aprovados pela LG.
- Danos causados por transporte e manuseamento, incluindo arranhões, amolgadelas, lascas e/ou outros danos ao acabamento do seu produto, exceto se tais danos resultarem de defeitos nos materiais ou da mão-de-obra.
- Danos ou peças em falta a algum display, caixa aberta, Produto descontado ou remodelado.
- Produtos com números de série originais que foram removidos, alterados ou não conseguem ser facilmente determinados. O modelo e número de série, bem como o recibo original da compra a retalho, são necessários para a validação da garantia.
- Aumentos nas despesas de consumo e nas despesas com serviços públicos adicionais.
- Reparações quando o seu Produto é utilizado de forma diferente da utilização doméstica normal e habitual ou contrária às instruções estabelecidas no manual do utilizador do Produto.
- Custos associados à retirada do seu Produto da sua casa para reparações.
- A retirada e reinstalação do Produto caso esteja instalado num local inacessível ou não esteja instalado de acordo com as instruções de instalação publicadas, incluindo os manuais de instalação e do utilizador da LG.
- Danos resultantes de utilização incorreta, abuso, instalação, reparação ou manutenção incorretas. Uma reparação incorreta inclui a utilização de peças não aprovadas ou especificadas pela LG.

Vibração ou ruídos estranhos causados pela não remoção de parafusos de transporte ou do suporte da cuba. ➔

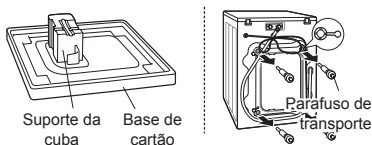

Remova os parafusos de transporte e o suporte da cuba.

Fugas causadas por sujeira (cabelos, algodão) na junta e no vidro da porta. ➔

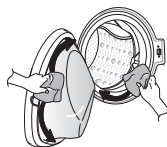

Limpe a junta e o vidro da porta.

Impossibilidade de drenagem devido a entupimento do filtro da bomba. ➔

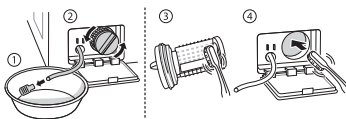

Limpe o filtro da bomba.

A água não está a entrar porque os filtros da válvula de entrada de água estão entupidos ou os tubos de abastecimento de água estão dobrados. ➔



Limpe o filtro da válvula de entrada ou reinstale os tubos de abastecimento de água.

A água não está a entrar devido à utilização excessiva de detergente. ➔

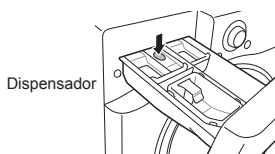

Limpe a gaveta do dispensador de detergente.

A roupa está quente ou morna após a conclusão da lavagem porque os tubos de abastecimento estão instalados no sentido inverso. ➔

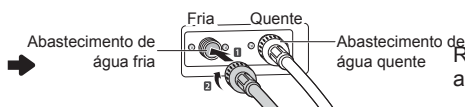

Reinstale os tubos de abastecimento.

A água não é fornecida porque a torneira da água não está aberta. ➔

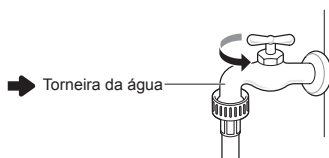

Abra a torneira da água.

Fugas causadas devido a instalação incorreta do tubo de drenagem ou tubo de drenagem entupido. →

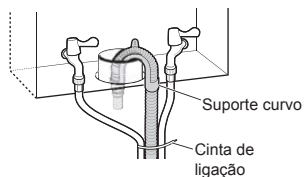

Reinstale o tubo de drenagem.

Fugas causadas devido a instalação incorreta do tubo de abastecimento de água ou utilização de tubos de abastecimento de outras marcas. →

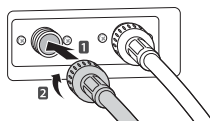

Reinstale o tubo de abastecimento.

Problema de falha de energia causado por ligação solta do cabo de energia ou um problema na tomada elétrica. →

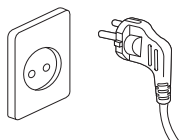

Volte a ligar o cabo de energia ou substitua a tomada elétrica.

Viagens de serviço para entrega, recolha, instalação do produto ou para instruções sobre a utilização do produto. Remoção e reinstalação do produto. →

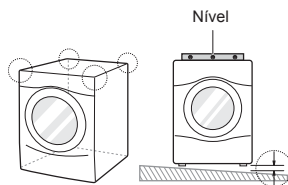

A garantia cobre apenas defeitos de fábrica. A assistência resultante de Instalação incorreta não é abrangida.

Se todos os parafusos estiverem instalados incorretamente, isso pode causar vibrações excessivas (apenas modelo Pedestal). →

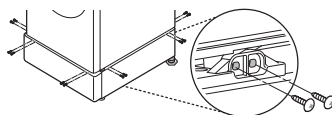

Instale quatro parafusos em cada canto (total 16x).

Ruídos de pancadas (batidas) quando a máquina de lavar roupa está a encher de água. →

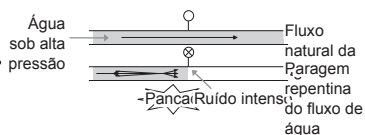

Ajuste a pressão da água, desligando a válvula da água ou a torneira da água na casa.

DADOS DE FUNCIONAMENTO

PT

Ficha de produto_Regulamento delegado (UE) n.º 1061/2010 da Comissão		
Marca registrada do fornecedor	LG	
Identificador de modelo do fornecedor	WD9WE6	
A classe de eficiência energética do modelo é determinada de acordo com o Anexo IV. Expressa como "Classe de eficiência energética ... numa escala de A (mais eficiente) a G (menos eficiente)". Caso esta informação seja fornecida numa tabela, pode ser expressa de outras formas desde que esteja claro que a escala é de A (mais eficiente) a G (menos eficiente).	A	
Caso a informação seja fornecida numa tabela, e se tiver sido concedido um "Rótulo ecológico comunitário" em conformidade com o Regulamento (CEE) n.º 880/92 a alguns dos equipamentos enumerados na tabela, esta informação pode ser incluída aqui. Neste caso, o cabeçalho deve indicar "Rótulo ecológico comunitário" e a entrada deve consistir numa cópia da marcação ecológica. Esta disposição está em conformidade com o esquema do rótulo ecológico da UE, sem prejuízo de quaisquer requisitos.	N.º	
Consumo energético para lavar, centrifugar e secar, em kWh, por programa de funcionamento completo, conforme definido no Anexo I, nota V.	5.44	kWh/ciclo
Consumo energético para lavar e centrifugar, em kWh, por programa de funcionamento completo, conforme definido no Anexo I, nota VI.	1.04	kWh/ciclo
Classe de eficiência de lavagem determinada de acordo com o Anexo IV. Expressa como "Classe de eficiência de lavagem... numa escala de A (mais elevada) a G (mais baixa)". Esta pode ser expressa de outras formas desde que esteja claro que a escala é de A (mais elevada) a G (mais baixa).	A	
Eficiência de extração de água para um programa padrão de lavagem de algodão a 60 °C, determinada de acordo com os procedimentos de ensaio das normas harmonizadas referidas no Artigo 1 (2). Expressa como "Água restante após centrifugação... % (em proporção ao peso seco da lavagem)".	44	%
Velocidade de centrifugação máxima atingida conforme definido no Anexo I, nota VIII.	1400	rpm
Capacidade de lavagem do equipamento para um programa padrão de lavagem de algodão a 60 °C, conforme definido no Anexo I, nota IX.	8.5	kg
Capacidade de secagem do equipamento para um ciclo padrão de secagem "algodão seco", conforme definido no Anexo I, nota X.	5	kg
Consumo de água para lavar, centrifugar e secar, em litros, por programa de funcionamento completo, conforme definido no Anexo I, nota XI.	93	litros/ programa
Consumo de água para lavar e centrifugar, em litros, por programa padrão de lavagem (e centrifugação) de algodão a 60 °C, determinado de acordo com os procedimentos de ensaio das normas harmonizadas referidas no Artigo 1 (2).	56	litros/ programa

Ficha de produto_Regulamento delegado (UE) n.º 1061/2010 da Comissão		
Tempo de lavagem e secagem. Duração do programa por ciclo de funcionamento completo (lavagem de algodão e secagem "algodão seco" a 60 °C). Para capacidade nominal de lavagem, determinada de acordo com os procedimentos de ensaio das normas harmonizadas referidas no Artigo 1 (2).	697	min.
Consumo de energia e água igual a 200 vezes o consumo expresso nos pontos 5 (energia) e 12 (água). Deve ser expresso como "consumo anual estimado para um agregado familiar composto por quatro pessoas, utilizando sempre a máquina de secar roupa (200 ciclos)".	1088	kWh/ano
	18600	litros/ano
Consumo de energia e água igual a 200 vezes o consumo expresso nos pontos 6 (energia) e 13 (água). Deve ser expresso como "consumo anual estimado para um agregado familiar composto por quatro pessoas, não utilizando nunca a máquina de secar roupa (200 ciclos)".	208	kWh/ano
	11200	litros/ano

Circular

