



ITALIANO

MANUALE D'USO CLIMATIZZA- TORE

**Leggere interamente il manuale d'uso prima di utilizzare
l'elettrodomestico e conservarlo a portata di mano per futuri riferimenti.**

TIPO: A PARETE

www.lg.com

INDICE

Questo manuale riguarda un gruppo di prodotti e potrebbe contenere testo o immagini che non si riferiscono al modello acquistato.

Il presente manuale è soggetto a revisioni da parte del produttore.

| | |
|---|-----------|
| ISTRUZIONI PER LA SICUREZZA..... | 3 |
| ISTRUZIONI IMPORTANTI SULLA SICUREZZA..... | 4 |
| USO | 9 |
| Note per l'uso | 9 |
| Componenti e funzioni..... | 9 |
| Telecomando wireless | 10 |
| Riavvio automatico del climatizzatore | 15 |
| Utilizzo della funzione modalità | 15 |
| Utilizzo della modalità rapida..... | 17 |
| Utilizzo della regolazione della velocità della ventola..... | 18 |
| Utilizzo della direzione del flusso d'aria..... | 18 |
| Impostazione del timer di accensione/spegnimento..... | 19 |
| Utilizzo della funzione notturna (Opzionale)..... | 20 |
| Utilizzo della funzione timer semplice (opzionale)..... | 20 |
| Utilizzo della funzione di visualizzazione del consumo energetico (opzionale)..... | 21 |
| Utilizzo della funzione di spegnimento delle spie (opzionale) | 21 |
| Utilizzo della funzione comfort (opzionale)..... | 22 |
| Utilizzo della funzione di risparmio energetico (opzionale)..... | 22 |
| Utilizzo della funzione di controllo energetico (opzionale)..... | 23 |
| Utilizzo delle funzioni speciali | 24 |
| Smart Appliance Connectivity..... | 27 |
| MANUTENZIONE | 29 |
| Pulizia del filtro dell'aria | 31 |
| Pulizia del filtro 3M e del triplo filtro (opzionale)..... | 32 |
| SOLUZIONE DEI PROBLEMI | 33 |

ISTRUZIONI PER LA SICUREZZA

Le istruzioni seguenti sono fornite allo scopo di evitare rischi o danni imprevisti dovuti all'uso errato e non sicuro dell'elettrodomestico.

Le istruzioni sono riportate con le diciture "AVVERTENZA" e "ATTENZIONE", come descritto di seguito.

⚠ Questo simbolo indica operazioni o condizioni pericolose. Consultare con la massima attenzione il testo riportato assieme a questo simbolo e attenersi alle istruzioni per evitare rischi.

⚠ AVVERTENZA

Indica che il mancato rispetto delle istruzioni può provocare lesioni personali gravi o fatali.

⚠ ATTENZIONE

Indica che il mancato rispetto delle istruzioni può provocare lievi lesioni personali o danni all'elettrodomestico.

⚠ AVVERTENZA

Per ridurre il rischio di esplosioni, incendi, scosse elettriche, ustioni o lesioni personali anche fatali, quando si utilizza l'elettrodomestico è indispensabile attenersi alle seguenti precauzioni basilari per la sicurezza:

Bambini nell'ambiente domestico

Questo elettrodomestico non deve essere adoperato da bambini, persone con capacità fisiche, sensoriali o mentali ridotte, e persone prive di esperienza e competenza se non sotto sorveglianza o se non è stato loro spiegato l'uso corretto dell'elettrodomestico e sono stati descritti i relativi pericoli. I bambini devono essere controllati per impedire che giochino con l'elettrodomestico.

Per l'utilizzo in Europa:

Questo elettrodomestico può essere adoperato da bambini di almeno 8 anni di età, da persone con capacità fisiche, sensoriali o mentali ridotte, e da persone prive di esperienza sotto sorveglianza o solo se è stato spiegato l'uso corretto dell'elettrodomestico e siano stati descritti i relativi pericoli. Impedire ai bambini di giocare con l'elettrodomestico. La pulizia e la manutenzione non devono essere effettuate da bambini senza supervisione degli adulti.

ISTRUZIONI IMPORTANTI SULLA SICUREZZA

AVVERTENZA

Per ridurre il rischio di esplosioni, incendi, scosse elettriche, ustioni o lesioni personali anche fatali, quando si utilizza l'elettrodomestico è indispensabile attenersi alle seguenti precauzioni basilari per la sicurezza:

Installazione

- Non installare il climatizzatore su superfici instabili, in luoghi pericolosi o dove potrebbe cadere.
- Per l'installazione o lo spostamento del climatizzatore, rivolgersi a un centro assistenza autorizzato.
- Installare il pannello e il coperchio del vano comandi in modo che siano sicuri.
- Non installare il climatizzatore in luoghi in cui sono presenti gas o liquidi infiammabili (ad es. benzina, propano, diluenti ecc.).
- In fase di installazione, accertarsi che il tubo e il cavo di alimentazione che collegano l'unità interna a quella esterna non siano troppo tesi.
- Utilizzare un interruttore e un fusibile standard, conformi alle caratteristiche nominali del climatizzatore.
- Non introdurre aria o gas nel sistema, ma solo il refrigerante specifico.
- Per accertarsi che non vi siano perdite e per evacuare l'acqua adoperare solo gas non infiammabili (azoto); l'impiego di aria compressa o gas infiammabili può causare incendi o esplosioni.
- I collegamenti di cablaggio dell'unità interna e di quella esterna devono essere ben stretti e il cavo deve essere instradato correttamente in modo che non sia teso, per evitare che i terminali si stacchino. Collegamenti errati o troppo lenti possono generare calore o provocare incendi.
- Collegare il climatizzatore a una presa elettrica e a un interruttore dedicati.
- Non collegare il conduttore di terra a tubi del gas, parafulmini o conduttori di terra dell'impianto telefonico.

Uso

- Accertarsi di utilizzare solo i componenti elencati nell'apposita lista. Non apportare modifiche all'apparecchiatura.
- Accertarsi che i bambini non possano arrampicarsi sull'unità esterna e che non possano danneggiarla.
- Smaltire le batterie in un luogo non soggetto al rischio di incendi.
- Utilizzare solo il refrigerante specificato sull'etichetta del climatizzatore.
- In caso di rumori, odori o fumo provenienti dal climatizzatore, scollegare immediatamente l'alimentazione.
- Non lasciare sostanze infiammabili (ad es. benzina, benzene o diluente) vicino al climatizzatore.
- Nel caso in cui il climatizzatore venga sommerso dall'acqua, rivolgersi a un centro assistenza autorizzato.
- Non adoperare il climatizzatore per lunghi periodi di tempo in ambienti angusti e privi di un'adeguata ventilazione.
- In caso di perdite di gas (ad esempio freon, propano, GPL ecc.), ventilare a sufficienza l'ambiente prima di riutilizzare il climatizzatore.
- Per pulire la parte interna, rivolgersi al rivenditore o un centro assistenza autorizzato. L'uso di detergenti aggressivi può corrodere o danneggiare l'unità.
- Quando si utilizza il climatizzatore assieme a un elettrodomestico scaldante (ad es. una stufa), ventilare l'ambiente a sufficienza.
- Non bloccare l'ingresso o l'uscita dell'aria.
- Non introdurre le mani o altri oggetti nell'ingresso o nell'uscita dell'aria mentre il climatizzatore è in funzione.
- Accertarsi che il cavo di alimentazione non sia sporco, allentato o danneggiato.
- Non toccare, azionare o riparare il climatizzatore con le mani umide.
- Non collocare oggetti sul cavo di alimentazione.
- Non collocare stufe elettriche o altri elettrodomestici scaldanti vicino al cavo di alimentazione.
- Non modificare il cavo di alimentazione e non adoperare prolunghe. Per evitare incendi o scosse elettriche, sostituire i cavi di alimentazione se l'isolante si graffia o si spella.
- In caso di blackout o temporali, scollegare immediatamente l'alimentazione.

Manutenzione

- Non pulire l'elettrodomestico con getti d'acqua diretti.
- Prima di pulire o eseguire operazioni di manutenzione, scollegare l'alimentazione e attendere che la ventola si arresti.

Sicurezza tecnica

- L'installazione o le riparazioni effettuate da persone non autorizzate possono causare pericoli alle persone.
- Le istruzioni riportate nel manuale devono essere utilizzate da un tecnico dell'assistenza qualificato esperto nelle procedure di sicurezza e dotato di utensili e strumenti di test adeguati.
- Il mancato rispetto delle istruzioni riportate nel presente manuale può causare lesioni personali anche fatali, danni ai beni e malfunzionamenti dell'apparecchiatura.
- L'elettrodomestico deve essere installato in conformità alle norme nazionali in materia di cablaggi.
- L'eventuale sostituzione del cavo di alimentazione deve essere effettuata da personale autorizzato utilizzando solo ricambi originali.
- Questo elettrodomestico deve essere collegato adeguatamente a terra per ridurre al minimo il rischio di scosse elettriche.
- Non tagliare né rimuovere il contatto di terra dalla spina.
- Il fissaggio del terminale di terra dell'adattatore alla vite del coperchio della presa a parete realizza la messa a terra dell'elettrodomestico solo se la vite è metallica e non è isolata, e la presa di corrente è collegata alla terra dell'edificio.
- In caso di dubbi sulla messa a terra del climatizzatore, rivolgersi a un elettricista qualificato per l'ispezione del circuito e della presa a parete.
- Il gas refrigerante e isolante utilizzato nell'elettrodomestico richiede procedure di smaltimento speciali. Prima di smaltire l'elettrodomestico, consultare un rappresentante dell'assistenza o una persona qualificata.
- Se il cavo di alimentazione viene danneggiato, deve essere sostituito dal produttore, dal personale dell'assistenza o da un tecnico adeguatamente qualificato per evitare pericoli.

ATTENZIONE

Per ridurre il rischio di lesioni personali lievi, malfunzionamenti o danni al prodotto o ai beni durante l'uso dell'elettrodomestico, attenersi alle precauzioni basilari, ad esempio:

Installazione

- Non installare il climatizzatore in zone direttamente esposte al vento di mare (aria salmastra).
- Installare correttamente il tubo di scarico per il drenaggio regolare dell'acqua di condensa.
- Il disimballaggio e l'installazione del climatizzatore richiedono particolare attenzione.
- Durante le operazioni di installazione o riparazione, non toccare il refrigerante fuoriuscito.
- Il climatizzatore deve essere trasportato da almeno due persone o tramite un carrello elevatore.
- Installare l'unità esterna in modo da proteggerla dai raggi solari diretti. Non collocare l'unità interna in luoghi direttamente esposti alla luce solare proveniente dalle finestre.
- Smaltire in sicurezza i materiali dell'imballo (ad es. viti, chiodi o batterie) adoperando l'imballo dopo l'installazione o la riparazione.
- Installare il climatizzatore in un luogo dove il rumore dell'unità esterna o i fumi di scarico non infastidiscano i vicini, per evitare situazioni conflittuali.

Uso

- Se il telecomando non viene utilizzato per lunghi periodi di tempo, rimuovere le batterie.
- Prima di azionare il climatizzatore, accertarsi che il filtro sia installato.
- Dopo l'installazione o la riparazione del climatizzatore, accertarsi che non vi siano perdite di refrigerante.
- Non collocare oggetti sul climatizzatore.
- Nel telecomando non mischiare batterie di tipo diverso o batterie vecchie e nuove.
- Evitare che il climatizzatore rimanga in funzione per lungo tempo in presenza di notevole umidità o con le porte o le finestre aperte.

- Non adoperare il telecomando in caso di fuoriuscita di liquido dalle batterie. Se il liquido fuoriuscito dalle batterie entra a contatto con la pelle o con gli abiti, rimuoverlo con acqua pulita.
- Non esporre per lungo tempo né persone, né animali, né piante al vento freddo o caldo proveniente dal climatizzatore.
- In caso di ingestione di liquido fuoriuscito dalle batterie, lavare a fondo la parte interna della bocca e rivolgersi a un medico.
- Non bere l'acqua di scarico del climatizzatore.
- Non adoperare il prodotto per scopi particolari (ad es. conservazione di alimenti, lavori artistici ecc.), in quanto il climatizzatore non è un impianto di refrigerazione di precisione, per cui potrebbe provocare danni ai beni.
- Non ricaricare né smontare le batterie.

Manutenzione

- Quando si rimuove il filtro dell'aria, non toccare le parti metalliche del climatizzatore.
- Per la pulizia, la manutenzione o la riparazione del climatizzatore, utilizzare una scala robusta e sicura.
- Per la pulizia del climatizzatore non adoperare mai solventi, detergenti aggressivi o getti d'acqua. Adoperare un panno morbido.

Note per l'uso

Suggerimenti per il risparmio energetico

- Non raffreddare eccessivamente gli ambienti. Il raffreddamento eccessivo può essere nocivo alla salute e può aumentare i consumi energetici.
- Quando si utilizza il climatizzatore, schermare la luce del sole con le tende.
- Quando il climatizzatore è in funzione, chiudere bene porte e finestre.
- Per garantire una buona circolazione dell'aria all'interno, regolare orizzontalmente e verticalmente il flusso d'aria.
- Per raffreddare o riscaldare rapidamente l'ambiente, aumentare per breve tempo la velocità della ventola.
- Quando il climatizzatore rimane in funzione per lungo tempo, aprire di tanto in tanto la finestra per garantire il ricambio dell'aria.
- Pulire il filtro dell'aria almeno ogni 2 settimane. La polvere e le impurità che si accumulano nel filtro dell'aria potrebbero ostruire il flusso d'aria o ridurre l'efficacia del raffreddamento e della deumidificazione.

Componenti e funzioni

Unità interna

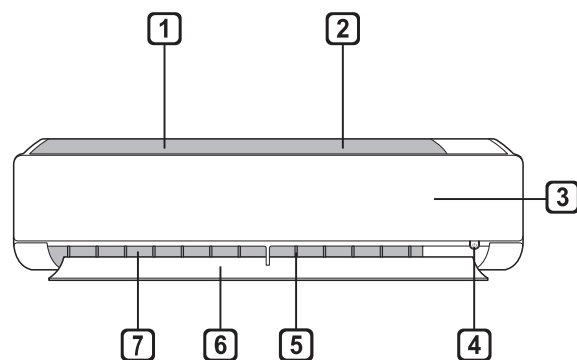

Unità esterna

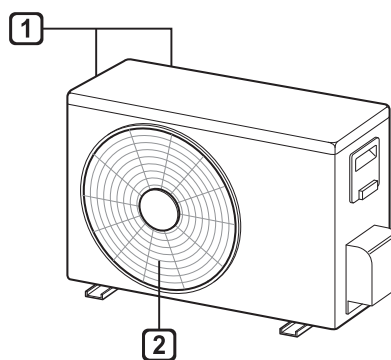

- 1 Filtro dell'aria
- 2 Presa d'aria
- 3 Coperchio anteriore
- 4 Tasto di accensione/spengimento
- 5 Deflettore dell'aria (aletta verticale)
- 6 Deflettore dell'aria (aletta orizzontale)
- 7 Uscita dell'aria

- 1 Bocche di ingresso dell'aria
- 2 Bocche di uscita dell'aria

NOTA

- Il numero e la posizione delle spie di funzionamento del climatizzatore possono variare a seconda del modello.
- Le caratteristiche possono essere diverse a seconda del tipo di modello.

Telecomando wireless

Inserimento delle batterie

Se il display del telecomando si sbiadisce, sostituire le batterie. Prima di utilizzare il telecomando, inserire le batterie AAA (1,5 V).

- 1 Togliere il coperchio delle batterie.

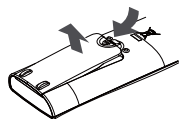

- 2 Inserire le nuove batterie rispettando le polarità (+ e -).

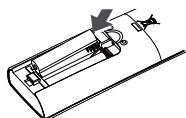

Installazione del portatelecomando

Per proteggere il telecomando, installare il portatelecomando in un luogo protetto dalla luce solare diretta.

- 1 Scegliere una posizione sicura e facilmente accessibile.
- 2 Fissare il portatelecomando stringendo saldamente le 2 viti con un cacciavite.

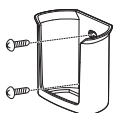

Funzionamento

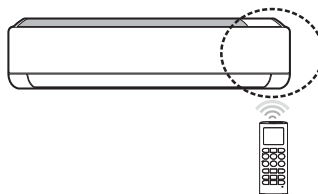

Puntare il telecomando verso il ricevitore del segnale collocato sul lato destro del climatizzatore.



NOTA

- Il telecomando potrebbe interagire con altri dispositivi elettronici se viene puntato verso tali dispositivi. Accertarsi di puntare il telecomando verso il ricevitore del segnale del climatizzatore.
- Per il corretto funzionamento, pulire il trasmettitore e il ricevitore del segnale con un panno morbido.
- Nel caso in cui venga premuto il tasto del telecomando relativo a una funzione non disponibile, il prodotto non emette alcun segnale acustico, ad eccezione delle funzioni di regolazione del flusso d'aria (SWING), visualizzazione del consumo energetico (SWTS) e purificazione dell'aria (A).

Impostazione dell'ora

- 1 Inserire le batterie.
 - L'icona nella parte inferiore del display comincia a lampeggiare.
- 
- 2 Premere il tasto  o  per selezionare i minuti.
 - 3 Premere il tasto **SET/CANCEL** per terminare la procedura.

NOTA

- Una volta impostata l'ora, è possibile utilizzare il timer di accensione e spegnimento.

Utilizzo della funzione di conversione °C/°F (opzionale)

Questa funzione consente di scegliere l'unità di misura in °C e °F.

- Tenere premuto il tasto  per 5 secondi.

Funzionamento del climatizzatore senza telecomando

Per azionare il climatizzatore senza telecomando, utilizzare il tasto **ON/OFF** dell'unità interna.

- 1 Aprire il coperchio anteriore (Tipo1) o l'aletta orizzontale (Tipo2).
- 2 Premere il tasto **ON/OFF**.

Tipo1

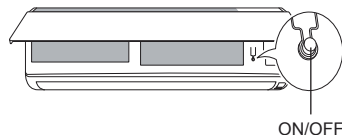

Tipo2

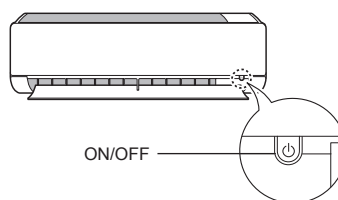

NOTA

- Se si apre rapidamente l'aletta orizzontale, il motore passo-passo potrebbe danneggiarsi.
- È impostata la velocità elevata della ventola.
- Le caratteristiche possono essere diverse a seconda del tipo di modello.
- Quando si utilizza il tasto di accensione/spegnimento di emergenza, non è possibile cambiare la temperatura.
- Per i modelli solo raffreddamento, la temperatura è impostata a 22 °C.
- Per i modelli con raffreddamento e riscaldamento, la temperatura è impostata tra 22 e 24 °C.

Utilizzo del telecomando wireless

L'uso del climatizzatore è più comodo tramite il telecomando.

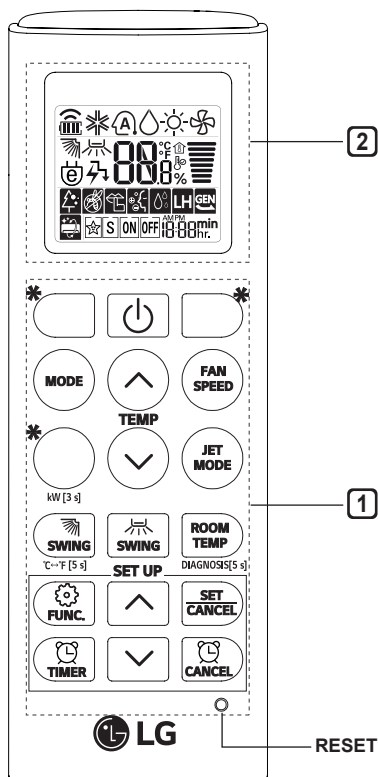

| 1 Tasto | 2 Display | Descrizione |
|------------------|-----------|--|
| | - | Consente di accendere e spegnere |
| TEMP | 88 °C | Consente di regolare la temperatura del raffreddamento, del riscaldamento o la modalità di commutazione automatica |
| MODE | | Consente di selezionare la modalità di raffreddamento. |
| | | Consente di selezionare la modalità di riscaldamento. |
| | | Consente di selezionare la modalità di deumidificazione. |
| | | Consente di selezionare la modalità di funzionamento della ventola. |
| | | Consente di selezionare la modalità di funzionamento e commutazione in automatico. |
| JET MODE | Po | Consente di cambiare rapidamente la temperatura dell'ambiente. |
| FAN SPEED | | Consente di regolare la velocità della ventola. |
| | | Consente di regolare la direzione orizzontale e verticale del flusso d'aria. |





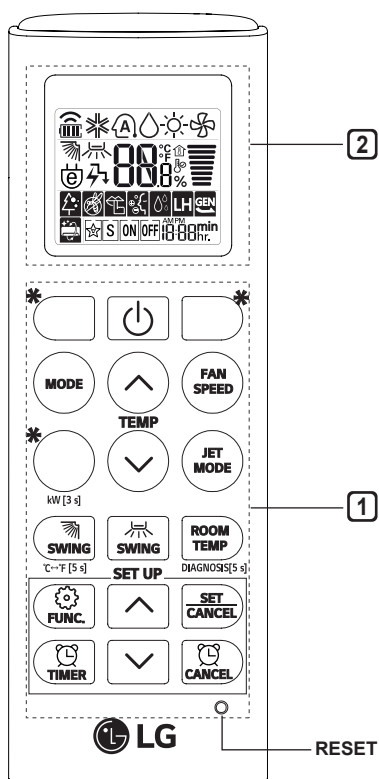

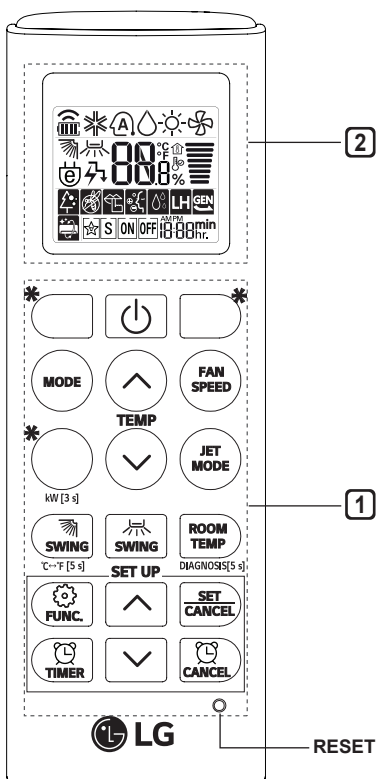

NOTA

- * I tasti possono essere diversi a seconda del tipo di modello.



| 1 Tasto | 2 Display | Descrizione |
|----------------------------|------------------|--|
| | | Consente di accendere e spegnere il climatizzatore all'ora desiderata. |
| SET/ CANCEL | - | Consente di impostare o annullare il timer e le funzioni speciali. |
| | - | Consente di annullare le impostazioni del timer. |
| | - | Consente di regolare l'ora. |
| *LIGHT OFF | - | Consente di impostare la luminosità del display sull'unità interna. |
| ROOM TEMP | | Consente di visualizzare la temperatura dell'ambiente. |
| °C↔°F[5 s] | °C °F | Consente di scegliere l'unità di misura in °C e °F. |
| *ENERGY SAVING | | Consente di ridurre al minimo i consumi energetici. |
| *COMFORT AIR | | Consente di regolare il flusso d'aria tramite il deflettore. |
| KW[3 s] | - | Consente di scegliere se visualizzare o meno i dati energetici. |
| *ENERGY CTRL | | Consente di applicare il risparmio energetico. |
| *COMFORT SLEEP | | Consente di migliorare il comfort dell'ambiente durante le ore notturne. |
| DIAGNOSIS [5 s] | - | Consente di controllare i dati di manutenzione del prodotto. |



| 1 Tasto | 2 Display | Descrizione |
|---|---|---|
|  |  | Consente di purificare l'aria eliminando le particelle che penetrano nell'unità interna. |
| |  | Consente di ridurre il rumore delle unità esterne. |
| |  | Consente di idratare la pelle tramite la generazione di sciami di ioni. |
| |  | Consente di abbassare rapidamente l'umidità interna. |
| |  | Consente di mantenere una temperatura interna minima, evitando che gli oggetti presenti nell'ambiente si congelino. |
| |  | Consente di azionare la ventola per tenere lontane le zanzare. |
| |  | Consente di rimuovere l'umidità che si è prodotta all'interno dell'unità interna. |
| |  | Consente di migliorare il comfort dell'ambiente durante le ore notturne. |
| RESET | - | Consente di inizializzare le impostazioni del telecomando. |

NOTA

- A seconda del modello, alcune funzioni potrebbero non essere disponibili.
- * I tasti possono essere diversi a seconda del tipo di modello.

Riavvio automatico del climatizzatore

Quando il climatizzatore si spegne a causa di un blackout, questa funzione ripristina le impostazioni precedenti.

Disabilitazione del riavvio automatico

- 1 Aprire il coperchio anteriore (Tipo1) o l'aletta orizzontale (Tipo2).
- 2 Tenere premuto il tasto **ON/OFF** per 6 secondi; l'unità emette 2 segnali acustici e la spia lampeggia 2 volte per 4 cicli.
 - Per riabilitare la funzione, tenere premuto il tasto **ON/OFF** per 6 secondi. L'unità emette 2 segnali acustici e la spia lampeggia 4 volte.

Tipo1

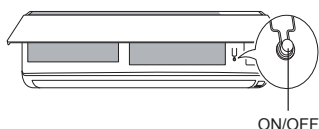

Tipo2

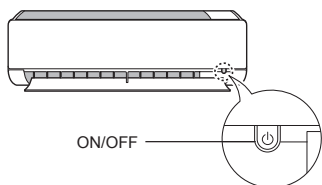

NOTA

- Le caratteristiche possono essere diverse a seconda del tipo di modello.
- Tenendo premuto il tasto **ON/OFF** per 3-5 secondi invece che 6 secondi, l'unità passa alla modalità test. In modalità test, l'unità emette un flusso sostenuto di aria fredda per 18 minuti e ripristina le impostazioni di fabbrica.

Utilizzo della funzione modalità

Questa funzione consente di selezionare la modalità desiderata.

Modello solo raffreddamento

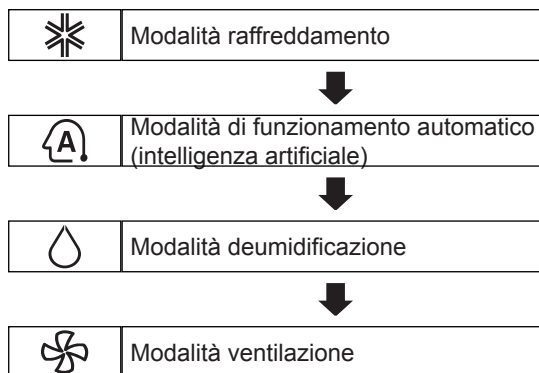

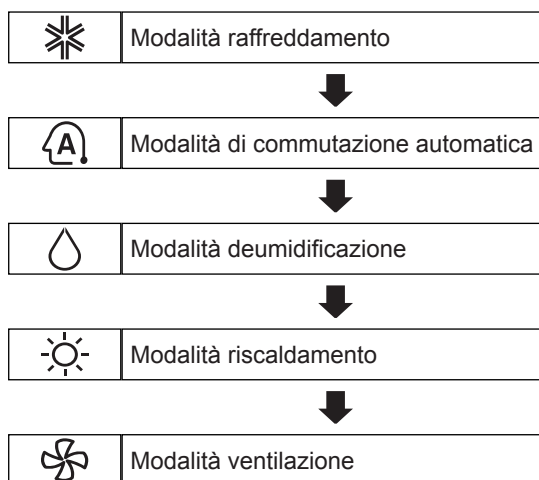

Modello con raffreddamento e riscaldamento



Modalità raffreddamento

- 1 Accendere l'elettrodomestico.
- 2 Premere ripetutamente il tasto **MODE** per selezionare la modalità raffreddamento.
 - Il display visualizza ❄️.
- 3 Premere il tasto o per impostare la temperatura desiderata.

Modalità riscaldamento

- 1 Accendere l'elettrodomestico.
- 2 Premere ripetutamente il tasto **MODE** per selezionare la modalità riscaldamento.
 - Il display visualizza .
- 3 Premere il tasto  o  per impostare la temperatura desiderata.

Modalità deumidificazione

Questa modalità elimina l'umidità in eccesso dagli ambienti molto umidi o durante la stagione piovosa, evitando che si accumulino. Questa modalità regola automaticamente la temperatura dell'ambiente e la velocità della ventola per mantenere un livello di umidità ottimale.

- 1 Accendere l'elettrodomestico.
- 2 Premere ripetutamente il tasto **MODE** per selezionare la modalità deumidificazione.
 - Il display visualizza .

NOTA

- In questa modalità la temperatura dell'ambiente viene regolata solo automaticamente.
- La temperatura dell'ambiente non viene visualizzata sul display.

Modalità ventilazione



In questa modalità il climatizzatore fa circolare l'aria interna senza modificare la temperatura dell'ambiente.

- 1 Accendere l'elettrodomestico.
- 2 Premere ripetutamente il tasto **MODE** per selezionare la modalità ventilazione.
 - Il display visualizza .
- 3 Premere il tasto **FAN SPEED** per regolare la velocità della ventola.

Modalità di commutazione automatica

Modello con raffreddamento e riscaldamento



Questa funzione cambia automaticamente la modalità per mantenere la temperatura impostata entro un intervallo di ± 2 °C.

- 1 Accendere l'elettrodomestico.
- 2 Premere ripetutamente il tasto **MODE** per selezionare la modalità di commutazione automatica.
 - Il display visualizza .
- 3 Premere il tasto  o  per impostare la temperatura desiderata.
- 4 Premere il tasto **FAN SPEED** per regolare la velocità della ventola.

Funzionamento automatico (intelligenza artificiale)

Modello solo raffreddamento

In questa modalità la velocità della ventola e la temperatura vengono regolate automaticamente in base alla temperatura ambiente.

- 1 Accendere l'elettrodomestico.
- 2 Premere ripetutamente il tasto **MODE** per selezionare il funzionamento automatico.
 - Il display visualizza .
- 3 Se la temperatura è superiore o inferiore a quella desiderata, premere il tasto  o  per selezionare il codice di funzionamento desiderato.



| Codice | Descrizione |
|--------|---|
| 2 | Freddo |
| 1 | Freddo moderato |
| 0 | Mantenimento della temperatura ambiente |
| -1 | Caldo moderato |
| -2 | Caldo |

NOTA

- In questa modalità non è possibile regolare la velocità della ventola; è possibile, tuttavia, impostare la rotazione automatica del deflettore dell'aria.

Utilizzo della modalità rapida

Variazione rapida della temperatura dell'ambiente

Questa funzione consente di raffreddare rapidamente l'aria dell'ambiente durante l'estate o riscaldarla rapidamente durante l'inverno.

- Modello con raffreddamento e riscaldamento: la modalità rapida è disponibile con il raffreddamento, il riscaldamento e la deumidificazione.
 - Modello solo raffreddamento: la modalità rapida è disponibile in modalità raffreddamento, deumidificazione, ventilazione, funzionamento automatico e purificazione dell'aria.
- 1 Accendere l'elettrodomestico.
 - 2 Premere ripetutamente il tasto **MODE** per selezionare la modalità desiderata.
 - 3 Premere il tasto **JET MODE**.
 - Il display visualizza .





NOTA

- La modalità di riscaldamento rapido non è disponibile in alcuni modelli.
- Nella modalità di raffreddamento rapida, viene emesso un flusso d'aria sostenuto a una temperatura di 18 °C per 30 minuti.
- Nella modalità di riscaldamento rapida, viene emesso un flusso d'aria sostenuto a una temperatura di 30 °C per 30 minuti.
- Questa funzione può funzionare diversamente da quanto indicato sul display del telecomando.

Utilizzo della regolazione della velocità della ventola

Regolazione della velocità della ventola

- Premere ripetutamente il tasto **FAN SPEED** per regolare la velocità della ventola.

| Display | Velocità |
|---|-----------------------|
|  | Alta |
|  | Medio-alta |
|  | Media |
|  | Medio-bassa |
|  | Bassa |
| - | Ventilazione naturale |

NOTA





- La velocità della ventola dell'aria naturale si regola automaticamente.





- Su alcune unità interne vengono visualizzate le icone della velocità della ventola.
F1 → F2 → F3 → F4 → F5
- In alcuni modelli la visualizzazione sull'unità interna dura solo 5 secondi, quindi viene ripristinata la visualizzazione della temperatura impostata.

Utilizzo della direzione del flusso d'aria

Questa funzione regola la direzione del flusso d'aria verticalmente (orizzontalmente).

- Premere ripetutamente il tasto   e selezionare la funzione desiderata.
 - Selezionare   per regolare automaticamente la direzione del flusso d'aria.

NOTA

- In alcuni modelli non è possibile regolare orizzontalmente il flusso d'aria.
- La regolazione arbitraria del deflettore dell'aria può causare guasti al prodotto.
- Quando viene riavviato, il climatizzatore comincia a funzionare con l'impostazione del flusso d'aria precedente, per cui la posizione del deflettore dell'aria potrebbe non corrispondere a quella indicata dall'icona visualizzata sul telecomando. In tal caso, premere il tasto  o  per regolare nuovamente la direzione del flusso d'aria.
- Questa funzione può funzionare diversamente da quanto indicato sul display del telecomando.

Impostazione del timer di accensione/spegnimento

Questa funzione consente di impostare l'accensione e lo spegnimento automatico del climatizzatore all'ora desiderata.

Impostazione del timer di accensione

1 Premere ripetutamente il tasto .

- L'icona nella parte inferiore del display comincia a lampeggiare.

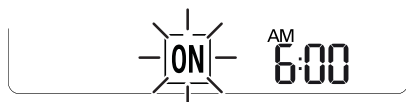

2 Premere il tasto  o  per selezionare i minuti.

3 Premere il tasto **SET/CANCEL** per terminare la procedura.

- Una volta impostato il timer, il display visualizza l'ora corrente e **ON**, indicando che è stata impostata l'ora desiderata.

Annullamento del timer di accensione

1 Premere ripetutamente il tasto .

- L'icona nella parte inferiore del display comincia a lampeggiare.

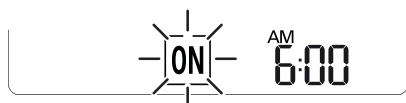

2 Premere il tasto **SET/CANCEL** per annullare l'impostazione.

Impostazione del timer di spegnimento

1 Premere ripetutamente il tasto .

- L'icona nella parte inferiore del display comincia a lampeggiare.



2 Premere il tasto  o  per selezionare i minuti.

3 Premere il tasto **SET/CANCEL** per terminare la procedura.

- Una volta impostato il timer, il display visualizza l'ora corrente e **OFF**, indicando che è stata impostata l'ora desiderata.

NOTA

- Questa funzione è disabilitata quando si imposta il timer semplice.

Annullamento del timer di spegnimento

1 Premere ripetutamente il tasto .

- L'icona nella parte inferiore del display comincia a lampeggiare.



2 Premere il tasto **SET/CANCEL** per annullare l'impostazione.

Annullamento dell'impostazione del timer

- Premere il tasto  per annullare tutte le impostazioni del timer.

Utilizzo della funzione notturna (Opzionale)

Questa funzione spegne automaticamente il climatizzatore durante le ore notturne.

- 1 Accendere l'elettrodomestico.
- 2 Premere ripetutamente il tasto .
 - L'icona nella parte inferiore del display comincia a lampeggiare.



- 3 Premere il tasto  o  per selezionare l'ora (fino a 7 ore).
- 4 Premere il tasto **SET/CANCEL** per terminare la procedura.
 - Il display visualizza .

NOTA



- Su alcune unità interne viene visualizzato .
- Il display dell'unità interna visualizza da 1H a 7H ogni 5 secondi e poi torna all'impostazione della temperatura.
- In modalità raffreddamento e deumidificazione, la temperatura aumenta di 1 °C dopo 30 minuti e di un altro grado dopo 30 minuti, per garantire un sonno più confortevole.
- La temperatura aumenta fino a 2 °C rispetto a quella preimpostata.
- La velocità della ventola viene regolata automaticamente anche se il relativo simbolo sul display cambia.

Utilizzo della funzione timer semplice (opzionale)

Questa funzione spegne automaticamente il climatizzatore durante le ore notturne.

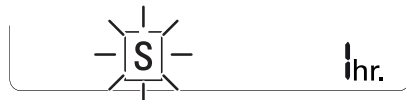
- 1 Accendere l'elettrodomestico.
- 2 Premere ripetutamente il tasto .
 - L'icona nella parte inferiore del display comincia a lampeggiare.



- 3 Premere il tasto  o  per selezionare l'ora (fino a 7 ore).
- 4 Premere il tasto **SET/CANCEL** per terminare la procedura.
 - Il display visualizza .



NOTA

- Questa funzione è disabilitata quando si imposta il timer di spegnimento.



Utilizzo della funzione di visualizzazione del consumo energetico (opzionale)

Questa funzione visualizza sul display dell'unità interna il consumo energetico durante l'uso del prodotto.

Visualizzazione del consumo energetico corrente

- 1 Accendere l'elettrodomestico.
- 2 Tenere premuto il tasto  per 3 secondi.
 - Il display dell'unità interna visualizza per qualche istante il consumo energetico istantaneo ( o ) su alcune unità interne.

Visualizzazione del consumo energetico cumulativo (opzionale)

- 1 Accendere l'elettrodomestico.
- 2 Tenere premuto il tasto  per 3 secondi 2 volte.
 - Il display visualizza per qualche istante il consumo energetico cumulativo () su alcune unità interne.

NOTA

- Non viene visualizzato sul telecomando wireless.
- **kW** si riferisce al consumo energetico istantaneo.
- **kWh** si riferisce al consumo energetico cumulativo.
- Se il consumo è superiore a 99 kWh, cioè il range massimo, rimangono indicati 99 kWh.
- Il valore si azzerà spegnendo il climatizzatore.
- Per una potenza elettrica inferiore a 10 kW viene utilizzato 0,1 kW(h) come unità di misura, mentre per una potenza elettrica superiore a 10 kW come unità di misura viene utilizzato 1 kW(h).
- La potenza elettrica effettiva può essere diversa da quella visualizzata.

Utilizzo della funzione di spegnimento delle spie (opzionale)

Luminosità del display

È possibile regolare la luminosità del display dell'unità interna.

- Premere il tasto **LIGHT OFF**.

Utilizzo della funzione comfort (opzionale)



Uso dell'aletta comfort

Questa funzione sposta l'aletta in una posizione preimpostata per evitare che il flusso d'aria emessa investa direttamente le persone presenti nell'ambiente.

- 1 Accendere l'elettrodomestico.
- 2 Premere ripetutamente il tasto **COMFORT AIR** e selezionare la direzione desiderata.

- Il display visualizza  o .

NOTA

- Su alcune unità interne viene visualizzato  o .
- Se si preme il tasto **MODE** o **JET MODE**, questa funzione si disabilita.
- Premendo il tasto , questa funzione si disabilita e la direzione di oscillazione verticale viene regolata automaticamente.
- Quando questa funzione è disabilitata, l'aletta orizzontale si posiziona automaticamente a seconda della modalità impostata.

Utilizzo della funzione di risparmio energetico (opzionale)

Questa funzione riduce al minimo il consumo energetico durante il raffreddamento e aumenta la temperatura impostata fino a un livello ottimale per garantire un ambiente più confortevole. La temperatura si imposta automaticamente a 22 °C se la temperatura dell'ambiente è inferiore a 22 °C; rimane costante se la temperatura è superiore a 22 °C.

- 1 Accendere l'elettrodomestico.
- 2 Premere ripetutamente il tasto **MODE** per selezionare la modalità raffreddamento.
- 3 Premere il tasto **ENERGY SAVING**.

- Il display visualizza .

Utilizzo della funzione di controllo energetico (opzionale)

- 1 Accendere l'elettrodomestico.
- 2 Premere il tasto **ENERGY CTRL**.
 - Premere ripetutamente il tasto **ENERGY CTRL** per selezionare i singoli passi.









NOTA

- Passo 1: l'assorbimento elettrico viene ridotto del 20% rispetto a quello nominale.
 - Il display visualizza $\frac{h}{h} 80\%$.
- Passo 2: l'assorbimento elettrico viene ridotto del 40% rispetto a quello nominale.
 - Il display visualizza $\frac{h}{h} 60\%$.
- Passo 3 (opzionale): l'assorbimento elettrico viene ridotto del 60% rispetto a quello nominale.
 - Il display visualizza $\frac{h}{h} 40\%$.
- Su alcune unità interne viene visualizzato $\frac{L}{L}$ (1 step), $\frac{LL}{LL}$ (2 step).
- Questa funzione è disponibile in modalità raffreddamento.
- Quando si seleziona la modalità di controllo energetico, la capacità potrebbe diminuire.
- Premendo il tasto **FAN SPEED**, \uparrow o \downarrow , viene visualizzata per circa 5 secondi la temperatura desiderata.
- Premendo il tasto **ROOM TEMP**, viene visualizzata per circa 5 secondi la temperatura dell'ambiente.

Utilizzo delle funzioni speciali

- 1 Accendere l'elettrodomestico.
- 2 Premere ripetutamente il tasto **FUNC** per selezionare la funzione desiderata.
- 3 Premere il tasto **SET/CANCEL** per terminare la procedura.



| Display | Descrizione |
|---|---|
|  | Consente di purificare l'aria eliminando le particelle che penetrano nell'unità interna. |
|  | Consente di ridurre il rumore delle unità esterne. |
|  | Consente di idratare la pelle tramite la generazione di sciami di ioni. |
|  | Consente di abbassare rapidamente l'umidità interna. |
|  | Consente di mantenere una temperatura interna minima, evitando che gli oggetti presenti nell'ambiente si congelino. |
|  | Consente di azionare la ventola per tenere lontane le zanzare. |
|  | Consente di rimuovere l'umidità che si è prodotta all'interno dell'unità interna. |
|  | Consente di migliorare il comfort dell'ambiente durante le ore notturne. |

NOTA

- A seconda del modello, alcune funzioni potrebbero non essere disponibili.
- Alcune funzioni possono funzionare diversamente da quanto indicato sul display del telecomando.

Annullamento delle funzioni speciali

- 1 Premere ripetutamente il tasto **FUNC** per selezionare la funzione desiderata.
- 2 Premere il tasto **SET/CANCEL** per annullare la funzione.

Utilizzo della funzione di purificazione dell'aria

Queste funzioni garantiscono la freschezza e la pulizia dell'aria grazie al filtro e alla ionizzazione.

| Funzione | Display | Descrizione |
|--------------------|---|---|
| Ionizzatore |  | Lo ionizzatore emette ioni che eliminano i batteri presenti nell'aria e altre sostanze dannose. |
| Plasma | | Elimina completamente le sostanze inquinanti microscopiche dalla presa d'aria per garantire aria fresca e pulita. |

NOTA

- Questa funzione può essere utilizzata anche con il climatizzatore spento.
- Su alcuni modelli, in modalità antifumo/plasma si accende sia la spia plasma che quella del raffreddamento.
- Non toccare lo ionizzatore durante l'uso.
- Questa funzione può funzionare diversamente da quanto indicato sul display del telecomando.

Utilizzo della funzione silenziosa

Questa funzione evita reclami dei vicini riducendo la rumorosità delle unità esterne.

- Il display visualizza .

NOTA

- Se si preme il tasto **MODE**, **ENERGY CTRL** o **JET MODE**, questa funzione si disabilita.
- Questa funzione è disponibile in modalità raffreddamento, riscaldamento, commutazione automatica e funzionamento automatico.

Utilizzo della funzione di ionizzazione

Questa funzione mantiene l'umidità della pelle tramite la generazione di sciami di ioni che vengono assorbiti sulla superficie della pelle.

- Il display visualizza  per 3 secondi.

NOTA

- Questa funzione è disponibile in modalità raffreddamento, ventilazione e purificazione dell'aria.

Utilizzo della funzione di asciugatura rapida

Questa funzione ottimizza il rendimento della deumidificazione.

- Il display visualizza .

NOTA



- Questa funzione è disponibile in modalità raffreddamento, deumidificazione, funzionamento automatico, ventilazione e purificazione dell'aria.
- Questa funzione non è disponibile nella modalità notturna.
- Se si preme il tasto **MODE**, questa funzione è disabilitata.

Utilizzo della funzione di riscaldamento minimo

Questa funzione aziona l'impianto di riscaldamento per garantire una temperatura interna minima, evitando che gli oggetti presenti nell'ambiente si congelino nel caso in cui l'ambiente non è abitato (ad esempio durante le vacanze).

- Il display visualizza  e .

NOTA

- Questa funzione è disponibile in modalità riscaldamento.
- In modalità riscaldamento minimo, premendo i tasti , , **MODE** e **FAN SPEED**, viene ripristinata la modalità riscaldamento a 30 °C e ad alta velocità.
- Se si preme il tasto **JET MODE** in modalità riscaldamento minimo, questa funzione viene disabilitata e si abilita immediatamente la modalità di riscaldamento intenso (solo per i modelli dotati di questa modalità).
- Se si verifica un errore, è possibile interrompere l'operazione per proteggere il prodotto.
- Quando è attiva la funzione di riscaldamento minimo, i tasti **COMFORT AIR** e  non possono essere utilizzati.

Utilizzo della funzione antizanzare (opzionale)

Questa funzione allontana le zanzare generando un'onda sonora ad alta frequenza.

- Il display visualizza .

NOTA

- Questa funzione può essere utilizzata anche con il climatizzatore spento.

Utilizzo della funzione di pulizia automatica

In modalità raffreddamento o deumidificazione nell'unità interna si produce umidità. Questa funzione elimina tale umidità.



- Il display visualizza .

NOTA

- Quando è abilitata la funzione di pulizia automatica, alcuni tasti non possono essere utilizzati.
- Se si spegne il climatizzatore, la ventola rimane accesa per 30 secondi ed effettua una pulizia nell'unità interna.

Utilizzo della funzione comfort notturno

Questa funzione aziona automaticamente il climatizzatore per garantire un sonno confortevole.

- Il display visualizza  e .

NOTA

- Questa funzione è disponibile in modalità raffreddamento.
- L'aletta smette di oscillare e imposta un angolo di flusso indiretto dopo 30 minuti dall'avvio, anche se la temperatura ambiente non diminuisce fino a quella ottimale per il sonno.
- Il livello di comfort dell'ambiente notturno dipende dalla persona.

Smart Appliance Connectivity

Utilizzo della funzione di accoppiamento Wi-Fi (opzionale)

Una volta collegato a Internet tramite una rete [Wi-Fi] domestica, è possibile controllare l'elettrodomestico in remoto con l'applicazione per smartphone.

- Tenere premuti contemporaneamente i tasti  e **JET MODE** per circa 3 secondi.

NOTA

- Non viene visualizzato sul telecomando wireless.
- Per ulteriori informazioni, consultare il manuale nel modulo Wi-Fi.

Utilizzo della funzione Smart Diagnosis (opzionale)

La funzione Smart Diagnosis Serve a controllare i dati di manutenzione del prodotto.

- La funzione permette di verificare con facilità lo stato di funzionamento del climatizzatore.
- I messaggi di errore sono facilmente comprensibili.
- Questa funzione è utile per migliorare il rendimento dell'elettrodomestico e prolungarne la durata.

- 1** Cercare e scaricare l'applicazione **LG A/C Smart Diagnosis** su Google Play o App Store.
- 2** Fare clic sul pulsante **Receive** della schermata principale del telefono.
- 3** Tenere premuto il tasto **ROOM TEMP** sull'unità interna per circa 5 secondi.

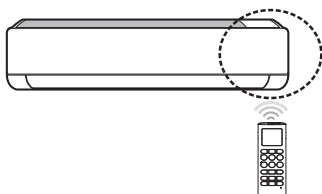

- 4** Avvicinare lo smartphone all'unità interna.
 - Verranno emessi alcuni segnali acustici che saranno ricevuti dallo smartphone.
- 5** Confermare la ricezione delle informazioni sullo smartphone.

NOTA

- Ridurre al minimo la rumorosità dell'ambiente, altrimenti il telefono potrebbe non ricevere i segnali acustici emessi dall'unità interna.

MANUTENZIONE

⚠ AVVERTENZA

- Prima di eseguire operazioni di manutenzione, spegnere l'unità e scollegare il cavo di alimentazione per scongiurare il pericolo di scosse elettriche.

Se si prevede di non adoperare il climatizzatore per un lungo periodo di tempo, asciugarlo per mantenerlo nelle migliori condizioni possibili. Pulire regolarmente il prodotto per garantirne il massimo rendimento ed evitare danni.

- Asciugare il climatizzatore in modalità ventilazione per 3-4 ore e scollegare l'alimentazione. Se rimane umidità nei componenti interni, potrebbero danneggiarsi.
- Prima di riutilizzare il climatizzatore, asciugare i componenti interni in modalità ventilazione per 3-4 ore per eliminare l'odore di umidità.

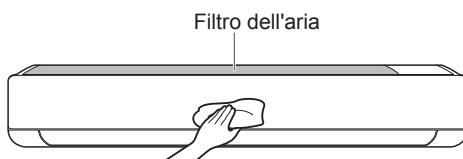

- Le caratteristiche possono essere diverse a seconda del tipo di modello.

| Tipo | Descrizione | Intervallo |
|--------------------------------|---|--------------|
| Filtro dell'aria | Pulire con un aspirapolvere o lavare a mano. | 2 settimane |
| Triplo filtro | Pulire con un aspirapolvere o una spazzola. | Ogni 3 mesi |
| Filtro 3M | Pulire con un aspirapolvere o una spazzola. | Ogni 6 mesi |
| Ionizzatore (opzionale) | Eliminare la polvere con un cotton fioc. | Ogni 6 mesi |
| Unità interna | Pulire la superficie dell'unità interna con un panno morbido e asciutto. | Regolarmente |
| | Pulire accuratamente il vassoio di scarico della condensa. | Ogni anno |
| | Pulire accuratamente il tubo di scarico della condensa. | Ogni 4 mesi |
| | Sostituire le batterie del telecomando. | Ogni anno |
| Unità esterna | Pulire accuratamente le serpentine dello scambiatore di calore e le bocchette del pannello (consultare un tecnico). | Ogni anno |
| | Pulire accuratamente la ventola. | Ogni anno |
| | Pulire accuratamente il vassoio di scarico della condensa. | Ogni anno |
| | Verificare accuratamente che tutti i componenti della ventola siano fissati. | Ogni anno |
| | Pulire i componenti elettrici con l'aria. | Ogni anno |

NOTA

- Per la pulizia dei filtri, non utilizzare mai acqua con una temperatura superiore a 40 °C, perché potrebbe provocare deformazioni o scolorimenti.
- Per la pulizia dei filtri non adoperare mai sostanze volatili, in quanto potrebbero danneggiare la superficie del prodotto.
- Non lavare il filtro 3M (opzionale) con acqua, in quanto potrebbe danneggiarsi.
- Non lavare il Triplo filtro (opzionale) con acqua, in quanto potrebbe danneggiarsi.

Pulizia del filtro dell'aria

Pulire i filtri dell'aria almeno ogni 2 settimane o a seconda della necessità.

NOTA

- Se il filtro dell'aria si piega, potrebbe rompersi.
- Se il filtro dell'aria non viene montato correttamente, nell'unità esterna penetrano polvere e altre sostanze.

Tipo1

- 1 Spegnere l'unità e scollegare il cavo di alimentazione.
- 2 Aprire il coperchio anteriore.
 - Sollevare delicatamente entrambi i lati del coperchio.
- 3 Mantenere le maniglie dei filtri dell'aria, abbassarli lievemente ed estrarli dall'unità interna.

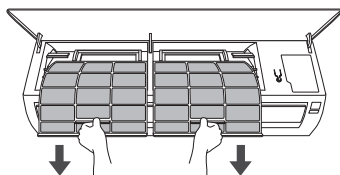

- 4 Pulire il filtro con un aspirapolvere o con acqua tiepida e detergente neutro.
- 5 Asciugare i filtri all'ombra.
- 6 Inserire le linguette dei filtri dell'aria nel coperchio anteriore.

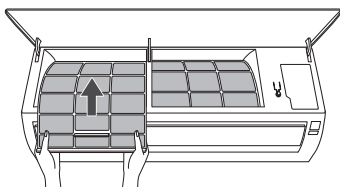

- 7 Controllare la parte laterale del coperchio anteriore per accertarsi che i filtri dell'aria siano montati correttamente.

Tipo2

Il filtro superiore può essere montato facilmente guardando l'unità interna dalla parte superiore.

- 1 Spegnere l'unità e scollegare il cavo di alimentazione.
- 2 Mantenere la maniglia del filtro dell'aria e sollevarlo lievemente.

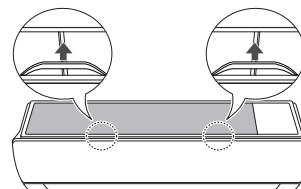

- 3 Estrarlo dall'unità interna.

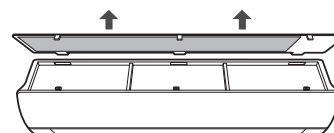

- 4 Pulire il filtro con un aspirapolvere o con acqua tiepida e detergente neutro.
- 5 Asciugare il filtro all'ombra.
- 6 Inserire le linguette del filtro dell'aria nel coperchio anteriore.

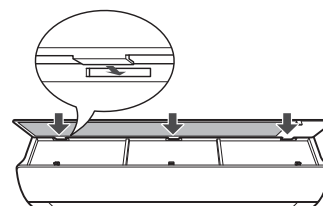

- 7 Spingere in basso le linguette per montare il filtro dell'aria.

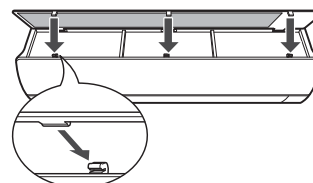

- 8 Controllare la parte laterale del coperchio anteriore per accertarsi che il filtro dell'aria sia montato correttamente.

Pulizia del filtro 3M e del triplo filtro (opzionale)

- 1 Spegnere l'unità e scollegare il cavo di alimentazione.
- 2 Togliere i filtri dell'aria dall'unità interna.
- 3 Togliere il filtro 3M e il triplo filtro dall'unità interna.

Tipo1

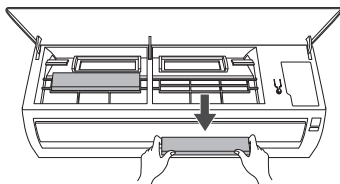

Tipo2

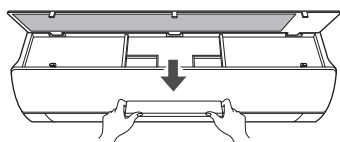

- 4 Pulire i filtri con un aspirapolvere.

- 5 Inserire il filtro 3M e il triplo filtro.

Tipo1

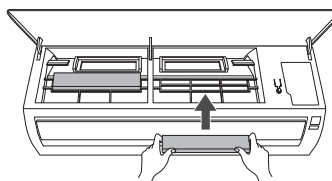

Tipo2

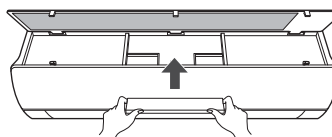

- 6 Montare i filtri dell'aria.
- 7 Controllare la parte laterale del coperchio anteriore per accertarsi che i filtri dell'aria siano montati correttamente.

NOTA

- Le caratteristiche e la posizione del filtro 3M e del triplo filtro possono variare a seconda del tipo di modello.

SOLUZIONE DEI PROBLEMI

Funzione di autodiagnosi

Questo prodotto è dotato di una funzione di autodiagnosi. Se si verifica un errore, la spia dell'unità interna lampeggia a intervalli di 2 secondi. Se si verifica questa situazione, rivolgersi al rivenditore locale o al centro assistenza.

Prima di chiamare l'assistenza

Prima di rivolgersi al centro assistenza, effettuare i controlli di seguito indicati. Se il problema non si risolve, rivolgersi all'assistenza tecnica locale.

| Problema | Cause possibili | Rimedio |
|--|---|---|
| Il climatizzatore non funziona normalmente. | L'unità emana un odore di bruciato emette strani rumori. | <ul style="list-style-type: none"> • Spegnerne il climatizzatore, scollegare il cavo o la fonte di alimentazione e rivolgersi al centro assistenza. |
| | L'unità interna perde acqua anche quando il livello di umidità è basso. | |
| | Il cavo di alimentazione è danneggiato o genera troppo calore. | |
| | Malfunzionamento di un commutatore, un interruttore (sicurezza, terra) o un fusibile. | |
| | L'autodiagnosi dell'unità genera un codice di errore. | |
| Il climatizzatore non funziona. | Il climatizzatore è scollegato. | <ul style="list-style-type: none"> • Accertarsi che il cavo di alimentazione sia collegato nella presa e che la corrente sia presente. |
| | Si è bruciato un fusibile o si è interrotta la corrente. | <ul style="list-style-type: none"> • Sostituire il fusibile o controllare se l'interruttore è scattato. |
| | Si è verificato un guasto elettrico. | <ul style="list-style-type: none"> • Se si verifica un guasto elettrico, spegnere il climatizzatore. • Al ripristino dell'energia elettrica, attendere 3 minuti e accendere nuovamente il climatizzatore. |
| | La tensione è eccessiva o insufficiente. | <ul style="list-style-type: none"> • Controllare se l'interruttore è scattato. |
| | Il climatizzatore si è spento automaticamente all'ora preimpostata. | <ul style="list-style-type: none"> • Accendere il climatizzatore. |
| | Le batterie del telecomando sono state inserite in maniera errata. | <ul style="list-style-type: none"> • Accertarsi che le batterie siano inserite correttamente nel telecomando. • Se le batterie sono inserite correttamente e il climatizzatore continua a non funzionare, sostituire le batterie e riprovare. |

| Problema | Cause possibili | Rimedio |
|--|--|--|
| Il climatizzatore non emette aria fredda. | L'aria non circola correttamente. | <ul style="list-style-type: none"> • Accertarsi che la parte anteriore del climatizzatore non sia ostruita da tende o mobili. |
| | Il filtro dell'aria è sporco. | <ul style="list-style-type: none"> • Pulire il filtro dell'aria almeno ogni 2 settimane. • Per ulteriori informazioni, vedere "Pulizia del filtro dell'aria". |
| | La temperatura dell'ambiente è eccessiva. | <ul style="list-style-type: none"> • Durante l'estate, il raffreddamento completo dell'aria interna può richiedere un po' di tempo. In questo caso, selezionare la modalità rapida per raffreddare velocemente l'aria interna. |
| | L'aria fredda sfugge dall'ambiente. | <ul style="list-style-type: none"> • Accertarsi che l'aria fredda non sfugga dall'ambiente a causa della ventilazione. |
| | La temperatura desiderata è superiore a quella impostata. | <ul style="list-style-type: none"> • Impostare una temperatura desiderata inferiore rispetto a quella attuale. |
| | È presente una fonte di riscaldamento nelle vicinanze. | <ul style="list-style-type: none"> • Evitare l'uso di generatori di calore (ad esempio forni elettrici o bruciatori a gas) quando il climatizzatore è acceso. |
| | È selezionata la modalità ventilazione. | <ul style="list-style-type: none"> • In modalità ventilazione, l'aria esce dal climatizzatore senza raffreddare o riscaldare l'aria interna. • Passare alla modalità raffreddamento. |
| | La temperatura esterna è eccessiva. | <ul style="list-style-type: none"> • Il raffreddamento potrebbe essere insufficiente. |
| Non è possibile regolare la velocità della ventola. | È selezionata la modalità rapida o funzionamento automatico. | <ul style="list-style-type: none"> • In alcune modalità di funzionamento non è possibile regolare la velocità della ventola. Selezionare una modalità di funzionamento in cui sia possibile regolare la velocità della ventola. |
| Non è possibile regolare la temperatura. | È selezionata la modalità ventilazione o la modalità rapida. | <ul style="list-style-type: none"> • In alcune modalità di funzionamento non è possibile regolare la temperatura. Selezionare una modalità di funzionamento in cui sia possibile regolare la temperatura. |
| Il climatizzatore si spegne durante l'uso. | Il climatizzatore si spegne improvvisamente. | <ul style="list-style-type: none"> • È possibile che si spenga perché è attivo il timer di spegnimento. Controllare le impostazioni del timer. |
| | Si è verificato un blackout durante l'uso. | <ul style="list-style-type: none"> • Attendere il ritorno dell'energia elettrica. Se è abilitata la funzione di riavvio automatico, viene ripristinata l'ultima modalità di funzionamento alcuni minuti dopo il ritorno dell'energia elettrica. |
| L'unità interna funziona anche se il climatizzatore è stato spento. | È attiva la funzione di pulizia automatica. | <ul style="list-style-type: none"> • Lasciare che la funzione di pulizia automatica termini, perché elimina l'umidità rimanente nell'unità interna. Se non si desidera questa funzione, è possibile spegnere l'unità. |

| Problema | Cause possibili | Rimedio |
|---|---|--|
| Dall'uscita dell'aria dell'unità interna fuoriesce nebbia. | L'aria fredda del climatizzatore crea nebbia. | <ul style="list-style-type: none"> Quando la temperatura dell'ambiente diminuisce, questo fenomeno scompare. |
| Perdite d'acqua dall'unità esterna. | In modalità riscaldamento, gocciola acqua di condensa dallo scambiatore di calore. | <ul style="list-style-type: none"> Questa condizione richiede l'installazione di un tubo di scarico sotto il vassoio base. Rivolgersi all'installatore. |
| Rumori o vibrazioni. | Lo scatto all'avvio e all'arresto dell'unità è dovuto al movimento della valvola di inversione. Crepitio: i componenti in plastica dell'unità interna crepitano quando si ritirano o si espandono a causa di improvvisi sbalzi di temperatura. Sibilo o soffio: è dovuto al flusso del refrigerante che circola nel climatizzatore. | <ul style="list-style-type: none"> Questi fenomeni sono normali. Il rumore si arresterà. |
| L'unità interna emana un odore. | Gli odori (ad es. il fumo di sigaretta) possono essere assorbiti nell'unità interna ed emanati con il flusso d'aria. | <ul style="list-style-type: none"> Se l'odore non scompare, è necessario lavare il filtro. Se questa procedura non elimina il problema, rivolgersi al centro assistenza per la pulizia dello scambiatore di calore. |
| Il climatizzatore non emette aria calda. | All'avvio della modalità riscaldamento, l'aletta è quasi chiusa e non esce aria neppure se l'unità esterna è in funzione. | <ul style="list-style-type: none"> Questa situazione è normale. Attendere che l'unità produca abbastanza aria calda affinché venga emessa dall'unità interna. |
| | L'unità esterna è in modalità di sbrinamento. | <ul style="list-style-type: none"> In modalità riscaldamento, quando la temperatura esterna diminuisce sulle serpentine si forma ghiaccio o brina. Questa funzione elimina lo strato di brina sulla serpentina e si disattiva dopo circa 15 minuti. |
| | La temperatura esterna è troppo bassa. | <ul style="list-style-type: none"> Il riscaldamento potrebbe essere insufficiente. |

NOTA

- A seconda del modello, alcune funzioni potrebbero non essere disponibili.

