

사용설명서

Hi-Fi 오디오

사용 전에 '안전을 위한 주의 사항'을 반드시 읽고 정확하게 사용하세요.
사용설명서를 읽고 난 후 사용하는 사람이 언제든지 볼 수 있는 장소에 보관하세요.
제품보증서는 본 설명서에 포함되어 있습니다.

설치공사는 전문 기술이 필요하므로 설치 전문점 또는 서비스센터에서 설치되어야 합니다.
설치공사 때문에 발생한 문제는 설치자의 책임이며, 이 경우 무상 서비스를 시행하지 않습니다.

모델
AJ7



MFL70209805

QR code를 통해



LG
정기
점검
서비스

자세한 사용 방법은 LG 홈페이지 또는
스마트기기로 확인할 수 있습니다.

www.lge.co.kr
1807_Rev02

안전을 위한 주의 사항

“안전을 위한 주의 사항”은 제품을 안전하고 정확하게 사용하여 예기치 못한 위험이나 손해를 사전에 방지하기 위한 것입니다.

주의사항은 “경고”와 “주의”의 두 가지로 구분되어 있으며, 의미는 다음과 같습니다.

- ⚠ 경고:** 지시사항을 위반할 때 심각한 상해나 사망이 발생할 가능성이 있는 경우를 나타냅니다.
- ⚠ 주의:** 지시사항을 위반할 때 경미한 상해나 제품손상이 발생할 가능성이 있는 경우를 나타냅니다.
- ⚠:** 이 그림 기호는 위험을 끼칠 우려가 있는 사항과 조작에 대하여 주의를 환기시키기 위한 기호입니다. 이 기호가 있는 부분은 위험 발생을 피하기 위하여 주의 깊게 읽고 지시에 따라야 합니다.
- ⊘:** 이 그림 기호는 해서는 안 되는 금지 내용입니다.

설치 시

⚠ 경고

직사광선이 들어오는 곳이나 난방기구 등 열이 나는 곳을 피하고 가연성 스프레이, 인화성 물질 등을 제품과 가까운 곳에서 사용하지거나 보관하지 마세요.

- 폭발, 화재의 위험이 있습니다.

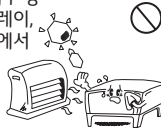

⚠ 경고

무거운 물건을 올리지 마세요.

- 넘어지거나 떨어져 상해의 원인이 됩니다.

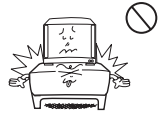

⚠ 경고

하나의 콘센트에 여러 제품의 전원 코드를 동시에 연결하지 마세요.

- 과열로 인해 화재가 발생할 수 있습니다.



⚠ 경고

전원 플러그를 조작하기 쉬운 곳에 제품을 설치하세요.

- 제품의 화재 및 이상 발생 시 신속히 전원 플러그를 분리해야 합니다.



설치 시

⚠ 주의

제품이 무거우므로 포장을 풀거나, 들어서 옮길 때에는 반드시 두 사람이 이상이 함께 하세요.

- 제품이 떨어지면 기기 오작동, 인체 상해 또는 재산상의 손해가 발생 할 수 있습니다.

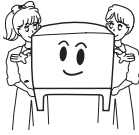

⚠ 주의

바닥이 튼튼하고 수평인 곳에 설치하세요.

- 불안정한 곳에 설치하면 동작이 되지 않을 수도 있습니다.



⚠ 주의

습기, 먼지나 그을음 등이 많은 장소에 설치하지 마세요.

- 화재, 감전의 원인이 됩니다.



⚠ 주의

제품을 밀어서 움직이지 마세요.

- 바닥이나 제품의 받침대가 손상 될 수 있습니다.



⚠ 주의

온도가 너무 높은 곳 (35°C 이상) 이나 낮은 곳 (5°C 이하), 습기가 많은 곳에 놓지 마세요.



⚠ 주의

제품의 원활한 작동을 위해 전자파 장애가 없는 곳에 설치하세요.

⚠ 주의

제품을 안전한 곳에 설치해 주세요.

- 제품의 모서리에 어린이 등이 부딪혀 다칠 수 있습니다.
- 기기가 넘어지지 않도록 주의 하세요. 기기 오작동, 인체 상해 또는 재산상의 손해가 발생할 수 있습니다.

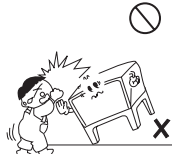

⚠ 주의

일반사용 조건이 아닌 특수한 장소에 설치 시에는 품질 문제가 발생할 수 있으므로 설치 전 반드시 서비스센터에 문의 후 설치하세요.



⚠ 주의

책장 등 통풍이 나쁜 협소한 장소에 제품을 설치하지 마세요. 테이블보나 커튼 등으로 제품을 덮지 마세요.

- 내부온도 상승으로 인한 고장 및 화재의 원인이 될 수 있습니다.



사용 시

⚠ 경고

청소 시 제품 각 부분에 직접 물을 뿌리지 마세요.

- 화재, 감전의 원인이 됩니다.



⚠ 경고

천등, 번개가 칠 때는 전원 플러그를 뽑으세요.

- 화재의 원인이 될 수 있습니다.



⚠ 경고

본 제품을 분해, 수리, 개조하지 마세요.

- 오동작으로 화재, 감전, 부상의 우려가 있습니다.
- 수리, 점검이 필요시 서비스 센터로 연락하세요.

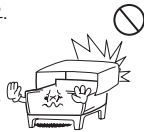

⚠ 경고

비닐 포장지는 유아들의 손이 닿지 않도록 처리하세요.

- 유아가 잘못 사용할 경우엔 질식할 우려가 있습니다.



⚠ 경고

전원 플러그를 손상시키거나 가공하거나 구부리거나 비틀거나 가열시키지 마세요.

- 코드가 손상되어 화재, 감전의 원인이 됩니다.



⚠ 경고

연기가 나거나 이상한 냄새가 날 때는 사용을 중단하세요. 이 때는 곧바로 전원을 끄고 플러그를 콘센트에서 뽑아 서비스 센터에 연락해 주세요.

- 그대로 계속 사용하면 화재, 감전의 원인이 됩니다.



⚠ 경고

전원케이블이 콘센트에 연결된 상태에서 다른 한쪽의 홈에 젓가락 등 전도체를 넣지 마세요. 또한, 콘센트에서 전원 플러그를 뽑은 후 바로 만지지 마세요.

- 감전의 원인이 됩니다.

⚠ 경고

설치된 제품을 절대 어린이가 매달리거나 올라타지 않도록 하세요. 넘어지거나 떨어져서 상해의 원인이 될 수 있으니 어린이들에게 주의시켜주세요.



⚠ 경고

리모컨을 어린이에게 사용하게 하거나, 유아의 손이 닿는 곳에서 사용하지 마세요.

- 리모컨을 입에 넣지 못하게 하세요.
- 리모컨 건전지 뚜껑이나 건전지 등을 삼키지 않도록 하세요. (만일 어린이가 삼킨 경우에는 즉시 의사와 상담하세요.)
- 리모컨의 건전지 뚜껑을 밟아 다칠 수 있으니 주의하세요.



⚠ 경고

제품 위에 화병, 화분, 컵, 화장품, 약품, 물 등이 차있는 용기를 놓지 마세요.

- 화재 감전의 원인이나 낙하로 인한 부상의 원인이 됩니다.



⚠ 경고

전원 플러그가 흔들리지 않도록 확실히 꽂아주세요. 표시된 전원, 전압 이외의 전압으로 사용하지 마세요.

- 접촉이 불안정한 경우는 화재의 원인이 됩니다.



사용 시

⚠ 경고

제품을 이동하는 경우에는 전원 코드 및 제품에 연결된 모든 선을 뽑아주세요.

- 화재, 감전의 원인이 됩니다.



⚠ 주의

제품이 작동 중일 때는 들거나 옮기지 마세요.

- 고장의 원인이 됩니다.



⚠ 경고

통풍 구멍 등으로 금속류 (동전, 머리핀, 쇠붙이 등) 나 타기 쉬운 이물질 (생냥, 종이 등) 을 집어넣거나 떨어뜨리지 마세요.

- 화재, 감전의 원인이 됩니다.



⚠ 주의

집을 비우는 등 제품을 오랜 시간 사용하지 않을 때에는 전원 코드를 콘센트에서 분리하세요.

- 먼지가 쌓이면 열이나서 감전, 누전으로 인한 화재의 원인이 됩니다.

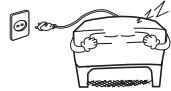

⚠ 주의

전원 플러그는 물기가 없는 손으로 잡고 취급하세요.

- 감전의 원인이 될 수 있습니다.



⚠ 주의

전원 코드나 연결된 선들만 잡고 제품을 이동하거나 전후 좌우로 움직이지 마세요.

- 선 손상으로 고장 또는 감전, 화재의 원인이 됩니다.



⚠ 주의

물건을 떨어뜨리거나 충격을 주지 마세요.



진동이 심한 곳이나 자석 종류가 있는 곳으로부터 멀리해 주세요.



⚠ 주의

고압의 전기를 사용하는 제품을 본 제품 주변에서 사용하지 마세요.
(예 : 전기 모기채)

- 전기적 충격에 의해 본 제품에 고장이 발생할 수 있습니다.



⚠ 주의

본체에 꽂혀 있는 케이블을 뺄 때는 케이블 선을 잡지 말고 반드시 케이블의 끝단을 뺐주세요.

- 케이블에 의해 다치거나, 본체가 떨어져서 고장이 날 수 있습니다.



⚠ 주의

청소할 때에는 반드시 전원 코드를 뽑고 제품 표면은 마른 수건으로 가볍게 닦아주세요. 화학약품이나 세척제 등은 표면을 변질시키고 철을 벗겨지게 하므로 절대 사용하지 마세요.
(벤젠, 알코올 등)



⚠ 주의

폐 건전지는 일반 쓰레기와 분리 배출하십시오.

- 폭발, 화재의 위험이 있습니다.



⚠ 주의

건전지는 전열기 등 열이 발생하는 장소에 보관하지 마십시오.

- 화재 및 고장의 원인이 됩니다.



차례

본 설명서는 공용으로 제작되어 구입한 제품과 다른 이미지나 내용이 포함되어 있을 수 있습니다. 본 설명서는 회사 사정에 따라 변경될 수 있습니다.

1 사용하기 전에..... 2	2 연결하기 14
안전을 위한 주의 사항..... 2	전원 코드 연결하기..... 14
본 기기의 고유 기능..... 8	안테나 연결하기..... 14
알아두기..... 8	외부 기기 연결하기..... 15
부속품..... 8	휴대용 기기 연결하기..... 15
재생 가능한 파일 규격..... 9	USB 연결하기..... 15
MP3/OGG/WMA/FLAC/WAV 파일 9	
지원 가능한 USB 저장 장치..... 9	
USB 연결 및 사용 시 주의 사항..... 9	
전면부/상단부..... 10	
후면부..... 12	
리모컨..... 13	

3 재생하기 16

일반 기능 사용하기..... 16
 USB 작동하기..... 16
 폴더 또는 파일 선택하기..... 17
 기타 기능 사용하기..... 17
 음소거 하기 17
 취침예약 기능..... 17
 무드 조명 기능 17
 표시부 자동 밝기 조절 18
 정보 표시 18
 절전 기능 18
 자동 전원 18
 자동 전환..... 19
 사운드 효과 즐기기..... 19
 사운드 효과 설정하기..... 19
 고음/저음 음량 조절하기..... 19
 블루투스 사용하기..... 20
 블루투스 기기의 음악을 본 기기로 듣기..... 20
 연결된 블루투스 기기 작동하기..... 21
 블루투스 연결 제한 (BT lock)..... 21
 블루투스 앱 사용하기..... 22
 블루투스 기기에 “LG 오디오 블루투스” 앱
 설치하기..... 22
 라디오 작동하기..... 24
 라디오 듣기..... 24
 FM 스테레오/모노 설정하기..... 24
 라디오 방송 기억시키기..... 24
 기억된 라디오 방송을 모두 지우기..... 24
 오브제 TV와 연결하기 (옵션)..... 25
 처음 TV와 연결할 때..... 25
 페어링 LED 상태 25
 수동으로 오브제 TV 와 연결하기..... 26
 TV 모드 켜기/끄기..... 26
 우퍼/리어 스피커 음량 레벨 조절하기..... 26

4 문제 해결하기..... 27

고장 신고 전에 확인하세요..... 27

5 알아두기 28

제품 규격..... 28
 제품 보관 및 유지..... 29
 제품 취급하기 29

6 부록..... 30

제품 보증서..... 30
 고객 서비스에 대하여..... 31
 폐 가전제품 처리절차..... 31
 등록상표 및 라이선스..... 31



본 기기의 고유 기능

블루투스

블루투스 기기의 음성을 본 기기로 즐길 수 있습니다.

LG 오디오 블루투스

“LG 오디오 블루투스” 앱으로 본 기기를 작동시킬 수 있습니다. 자세한 내용은 22-23 페이지를 참고하세요.

휴대용 기기 연결

각종 휴대용 기기 (MP3, 노트북, 스마트폰 등)의 음성을 본 기기로 즐길 수 있습니다.

알아두기

본 사용설명서에 사용된 기호

! 참고

기능에 대한 참고사항을 알립니다.

! 주의

위험을 끼칠 우려가 있는 사항과 조작에 대한 주의사항을 알립니다.

부속품

제공되는 부속품을 확인하세요.

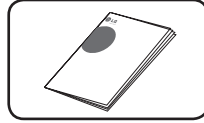

매뉴얼 (1)

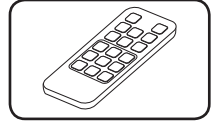

리모컨 (1)

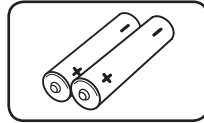

AAA형 건전지 (2)

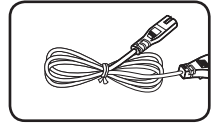

전원 코드 (1)

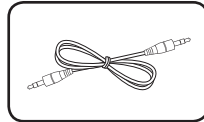

3.5 mm 스테레오 케이블 (1)

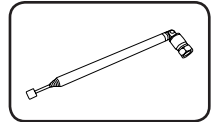

FM 안테나 (1)

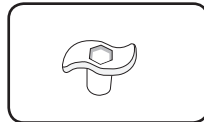

안테나 고정 도구 (1)

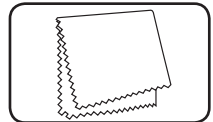

제품 청소용 천 (1)

재생 가능한 파일 규격

MP3/OGG/WMA/FLAC/WAV 파일

파일 확장자	샘플링 주파수	비트 레이트
MP3	32 - 48 kHz	80 - 320 kbps
WMA	32 - 48 kHz	56 - 128 kbps
OGG	32 - 96 kHz	64 - 500 kbps

파일 확장자	샘플링 주파수
FLAC (16 bit / 24 bit)	32 kHz, 44.1 kHz, 48 kHz, 88.2 kHz, 96 kHz, 176.4 kHz, 192 kHz
WAV (16 bit / 24 bit)	32 kHz, 44.1 kHz, 48 kHz, 88.2 kHz, 96 kHz, 176.4 kHz, 192 kHz

- 재생 가능한 파일 수 : 2,000 개 이하
- 최대 디렉토리 수 : 200 개 이하
- DRM (디지털 저작권 관리)으로 보호된 파일은 본 기기에서 재생할 수 없습니다.
- USB 저장 장치 내의 동영상 파일은 재생되지 않습니다.
- USB 저장 장치의 성능에 따라 재생이 되지 않을 수 있습니다.
- 표시부에 나타낼 수 없는 코드 (영어 숫자 외의 다른 문자들) 가 있으면 "_" 표시가 나타납니다.
- 파일의 포맷이나 형식에 따라 MP3/OGG/WMA/FLAC/WAV 파일이 지원되지 않을 수 있습니다. .

지원 가능한 USB 저장 장치

MP3 플레이어	플래시 타입 MP3 플레이어
USB 플래시 기기	USB2.0

- 일부 USB 저장 장치는 본 기기에서 인식되지 않을 수 있습니다.

USB 연결 및 사용 시 주의 사항

- 별도 드라이브를 설치해야 하는 기기는 지원하지 않습니다.
- USB 사용하는 중에 USB를 제거하지 마세요.
- USB의 용량이 클 경우, 파일을 탐색하는데 몇 분 이상이 걸릴 수 있습니다.
- 데이터 유실은 제조업체에서 책임지지 않습니다. 데이터 유실로 인한 피해를 최소화하기 위하여 항상 백업하세요.
- USB 허브나 연장 케이블을 이용하여 연결하면 본 기기에서 인식되지 않을 수 있습니다.
- FAT16/FAT32/NTFS 형식만 지원합니다. exFAT 형식은 지원하지 않습니다.
- 외장하드, 카드리더기, 잠금 상태인 장치 또는 하드타입 USB 저장 장치는 지원하지 않습니다.
- 본 기기의 USB 단자에 PC를 연결할 수 없습니다.
- 아이폰/아이패드/아이패드/안드로이드 기기의 재생 및 충전은 지원하지 않습니다.

전면부/상단부

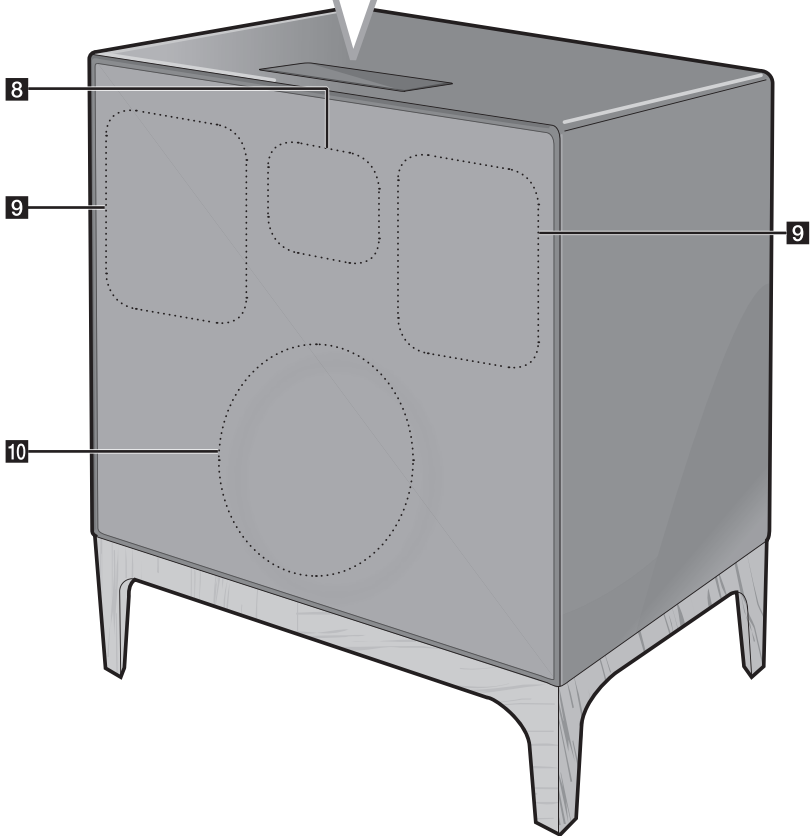
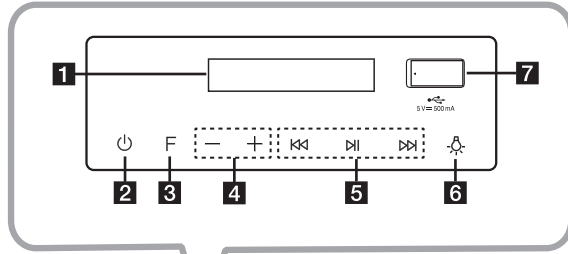

! 참고

원목 다리 부분은 통나무를 재단 후 붙여서 만들기 때문에 색상 및 무늬결 차이가 다양하게 나타나며, 이점은 제품 하자가 아닙니다.

1 표시부

2 ⏻

- 전원을 켜거나 끌 때 사용합니다.
- 자동 전원 기능을 켜거나 끌 때 사용합니다. (18 페이지를 참고 하세요)

3 F

기능 또는 입력 모드를 변경할 때 사용합니다.

입력 모드 / 기능	표시부
USB	USB
포터블	PORTABLE
블루투스	BT
라디오	FM
우퍼 (옵션)	WOOFER
리어 스피커 (옵션)	REAR

4 —/+

스피커 음량을 조절할 때 사용합니다.

5 ⏮/⏭

- 역방향/정방향으로 탐색하거나 건너뛸 때 사용합니다.
- FM 라디오 방송을 선곡할 때 사용합니다.

⏮

- 재생하거나 일시 정지할 때 사용합니다.
- FM 라디오 청취 시 모노/스테레오 모드를 선택할 때 사용합니다.

- 블루투스 기기 연결 제한 기능을 설정합니다. (21 페이지를 참고하세요.)

6 🔊

무드 조명을 조정할 때 사용합니다.

7 USB 연결 단자

USB 저장 장치를 연결하여 음악 파일을 재생합니다.

! 참고

USB 저장 장치를 연결할 때는 USB 단자 덮개를 열어주세요.



! 참고

터치 버튼 사용 시 주의사항

- 깨끗하고 마른 손으로 사용하세요.
 - 물기가 있는 경우에는 마른 천으로 물기를 제거하고 사용하세요.
- 너무 강한 압력으로 누르지 마세요.
 - 강한 압력에 의해 센서에 고장이 발생할 수 있습니다.
- 너무 빠르게 터치 버튼을 누르지 마세요.
 - 작동을 원하는 기능의 버튼을 정확히 터치하세요.
- 전도성을 띠는 금속물질을 터치 버튼에 접촉하지 마세요. 오작동의 원인이 될 수 있습니다.

8 리모컨 수신부

9 스피커

10 우퍼

후면부

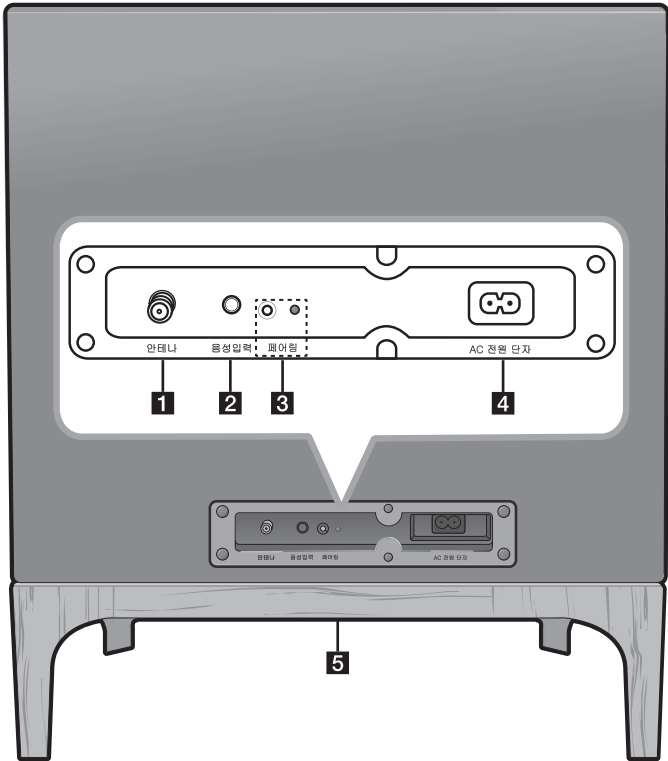

- 1** 안테나 : 안테나를 연결합니다.
- 2** 음성입력 : 휴대용 기기를 연결합니다.
- 3** 페어링 (25-26 페이지를 참고하세요.)
버튼 : 본 기기와 오브제 TV (별도 구매)를 재연결 할 때 사용합니다.
LED : 본 기기와 오브제 TV (별도 구매)와의 연결 상태를 나타냅니다.
- 4** AC 전원 단자 : 전원 코드 연결 단자
- 5** 무드 조명

리모컨

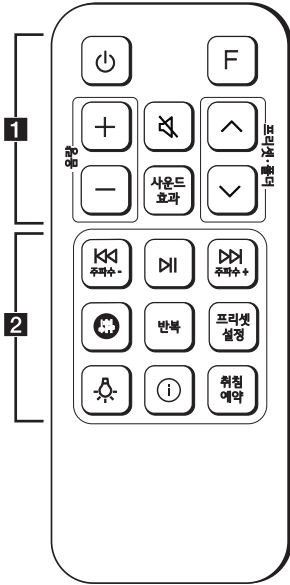

건전지 교환하기

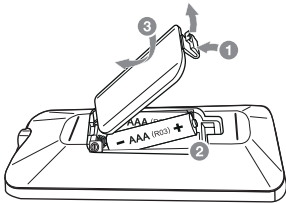

리모컨 뒷면의 건전지 덮개를 열고 안쪽의 **+**, **-** 방향을 확인한 후 건전지를 넣고 덮개를 닫습니다.

..... **1**

- ⏻ : 전원을 켜거나 끌 때 사용합니다.
- F : 기능 또는 입력 모드를 선택할 때 사용합니다.

입력 모드 / 기능	표시부
USB	USB
포터블	PORTABLE
블루투스	BT
라디오	FM
우퍼 (옵션)	WOOFER
리어 스피커 (옵션)	REAR

- 음량 **+/-** : 스피커 음량을 조절할 때 사용합니다.
- 🔇** : 스피커의 음을 소거할 때 사용합니다.
- 사운드 효과 : 사운드 효과를 선택할 때 사용합니다.
- 프리셋-폴더 **^/V** :
 - 미리 저장된 라디오 방송을 선국할 때 사용합니다.
 - 재생 가능한 파일이 담긴 폴더를 선택합니다. USB 내에 파일이 여러 개의 폴더에 담겨있을 때, 프리셋-폴더 **^/V** 버튼을 눌러 재생하고자 하는 폴더를 선택하세요.

..... **2**

- ⏮ (주파수 -) / ⏭ (주파수 +)** :
 - 역방향/정방향으로 탐색하거나 건너뛸 때 사용합니다.
 - 라디오 방송을 선국할 때 사용합니다.
- ⏪** :
 - 재생하거나 일시 정지할 때 사용합니다.
 - FM 라디오 청취 시 모노/스테레오 모드를 선택할 때 사용합니다.
 - 블루투스 기기 연결 제한 기능을 설정합니다. (21 페이지를 참고하세요.)
- 🔊** : 고음 (TREBLE) 또는 저음 (BASS)을 조절합니다.
- 🔄** : 반복 또는 무작위로 재생할 때 사용합니다.
- 프리셋 설정 :
 - 라디오 방송을 저장시킬 때 사용합니다. (24 페이지를 참고하세요.)
 - 저장된 모든 주파수를 삭제합니다. (24 페이지를 참고하세요.)
- 🔦** : 무드 조명을 조절할 때 사용합니다.
- ℹ** :
 - USB의 파일명을 보여줍니다.
 - 블루투스 모드에서 연결된 블루투스 기기명을 보여줍니다.
 - 오브제 TV연결 (옵션)시 TV 모드를 켜거나 끌 때 사용합니다. (26 페이지를 참고하세요.)
- 취침예약 : 설정한 시간이 지나면 자동으로 전원이 꺼지도록 설정합니다.

전원 코드 연결하기

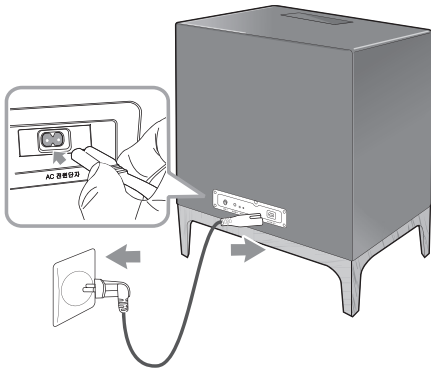

1. 본 기기 후면 하단의 AC 전원 단자에 제공된 전원 코드를 연결하세요.
2. 전원 플러그를 콘센트에 연결하세요.

! 참고

장기간 본 기기를 사용하지 않는 경우 전원 코드를 뽑아주세요.

안테나 연결하기

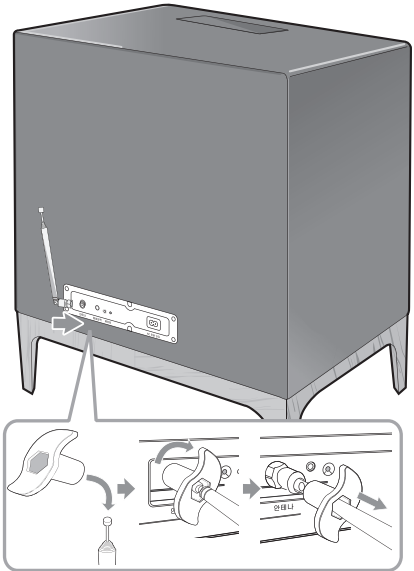

1. 안테나의 육각 너트와 안테나 고정 도구를 결합하세요.
2. 본 기기 후면의 안테나 단자에 안테나를 연결 후 안테나 고정 도구를 시계방향으로 돌려 안테나를 고정하세요.
3. 안테나 고정 도구를 분리하세요.

! 참고

안테나의 길이나 각도를 조절해서 수신 감도를 높일 수 있습니다.

외부 기기 연결하기

휴대용 기기 연결하기

음성입력 단자에 휴대용 기기의 출력 (스마트폰이나 MP3 플레이어 등)을 연결하세요.

휴대용 기기를 연결하여 음악을 즐기려면 :

1. 본 기기 후면의 **음성입력** 단자에 3.5 mm 스테레오 케이블을 이용하여 휴대용 기기를 연결하세요.
2. 본 기기의 **⏻** 버튼으로 본체의 전원을 켜세요.
3. 본 기기의 **F** 버튼으로 "PORTABLE" 기능을 선택하세요.
4. 연결된 기기의 전원을 켜 후 재생하세요.

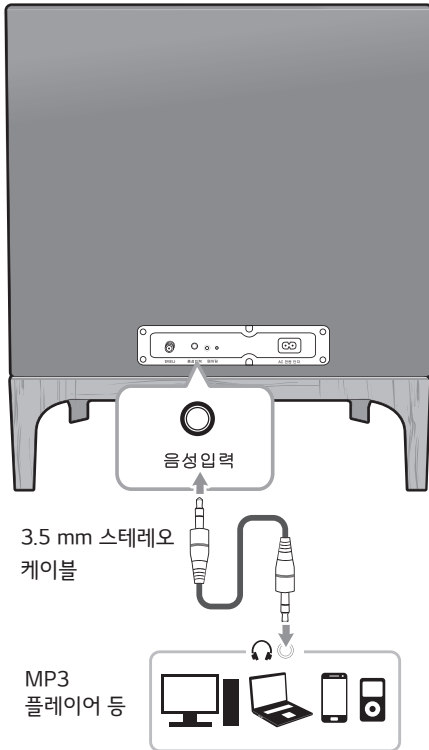

! 참고

본 기기의 음성입력 단자에 3.5 mm 스테레오 케이블을 연결하면 자동으로 "PORTABLE" 기능으로 전환이 됩니다.

USB 연결하기

본 기기 상단의 USB 연결 단자에 USB 저장 장치를 연결하세요.

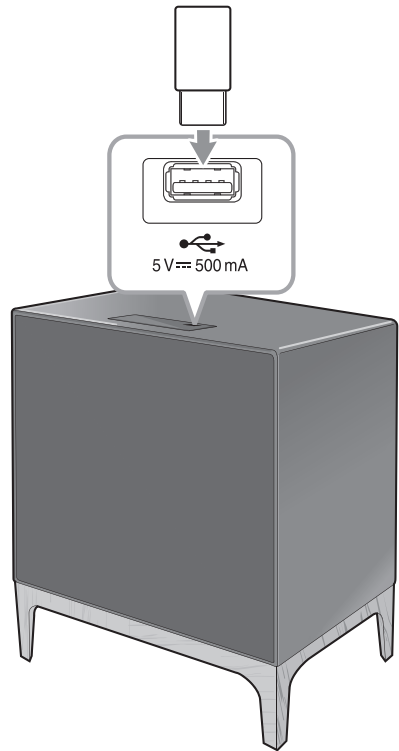

! 참고

USB 저장 장치를 제거하려면 :

1. USB 이외에 다른 기능을 선택하세요.
2. 본 기기로부터 USB 저장 장치를 제거하세요.

일반 기능 사용하기

USB 작동하기

1. USB 연결 단자에 USB 저장 장치를 연결하세요.
2. 리모컨 또는 본 기기의 F 버튼을 이용하여 USB 기능을 선택하세요.

동작	작동법
재생	▶ 버튼 을 누르세요.
일시정지	재생 중 ◀ 버튼 을 누르세요.
정방향/역방향 건너뛰기	정지 상태에서 ◀◀ 또는 ▶▶ 버튼을 누르면 이전 또는 다음 파일로 이동합니다. 재생 중 ▶▶ 버튼을 누르면 다음 파일로 이동합니다. 파일의 재생 시간이 2초 이내일 때에 ◀◀ 버튼을 누르면 이전 파일로 이동합니다. 파일의 재생 시간이 3초 이후일 때에 ◀◀ 버튼을 누르면 재생 중인 파일의 맨 처음으로 돌아갑니다.
탐색	재생 중 ◀◀ 또는 ▶▶ 버튼을 누르다가 원하는 부분에서 손을 떼면 그 부분부터 재생됩니다.
반복 / 무작위 재생	리모컨의 반복 버튼을 반복해서 누르세요. 아래와 같이 표시부에 나타납니다. OFF → ONE → FOLDER → ALL → SHUFFLE
폴더 검색	리모컨의 프리셋·폴더 ▲/▼ 버튼을 이용하여 폴더를 검색하세요
이어서 재생하기	기능을 바꾸거나 전원이 꺼지기 전 재생중이었던 곡을 기억하고 이어서 재생합니다.

! 참고

- 기기의 전원 코드를 빼면 이어서 재생하기 기록이 초기화 됩니다.
- 반복 / 무작위 재생은 아래와 같이 작동합니다.

표시부	설명
OFF	파일을 순차적으로 재생 후 재생이 종료됩니다.
ONE	현재 재생 중인 파일을 반복해서 재생합니다.
FOLDER	폴더 내의 파일만 반복해서 재생합니다.
ALL	모든 파일을 반복해서 재생합니다.
SHUFFLE	파일을 무작위로 한 곡씩 재생 후 재생이 종료됩니다.

폴더 또는 파일 선택하기

1. 리모컨의 프리셋-폴더 \wedge / \vee 버튼을 표시부에 원하는 폴더가 나올 때까지 반복해서 누르세요.
2. 리모컨의 \triangleright 버튼을 누르세요. 선택된 폴더의 첫번째 파일이 재생됩니다.

! 참고

- USB 저장 장치 내의 폴더 및 파일의 인식 방법은 다음과 같습니다.

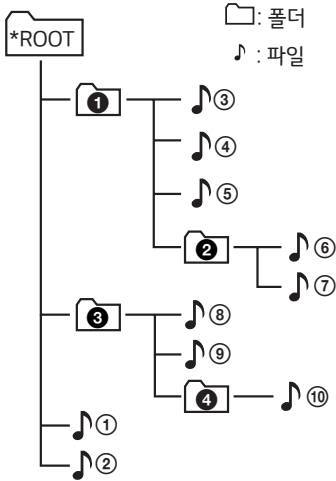

- 폴더 안에 파일이 없는 경우 폴더는 표시되지 않습니다.
- 파일 $\text{♪}①$ 부터 파일 $\text{♪}⑩$ 까지 순차적으로 재생됩니다.
- USB의 파일 및 폴더 순서는 기록된 순서대로 표시되며 기록 상태에 따라 다르게 표시될 수 있습니다.
- 폴더/파일 이름은 영문/숫자만 표시 가능합니다.
- *ROOT : 컴퓨터 인식 시 맨 처음 보이는 화면을 ROOT라고 합니다.

기타 기능 사용하기

음소거 하기

리모컨의 ⏏ 버튼을 눌러 스피커 음량을 소거하세요. 표시부에 "MUTE" 가 나타납니다. 리모컨의 ⏏ 버튼을 다시 누르거나 음량을 조절하면 음소거가 취소됩니다.

취침예약 기능

리모컨의 **취침예약** 버튼을 반복해서 눌러 10분에서 180분까지 예약 시간을 설정할 수 있습니다. 설정한 시간이 지나면 전원이 자동으로 꺼집니다. **취침 예약**을 취소하려면 표시부에 "OFF" 가 나타날 때까지 **취침예약** 버튼을 반복해서 눌러주세요.

! 참고

취침예약 작동 중 **취침예약** 버튼을 누르면 현재 남아있는 시간을 확인할 수 있습니다.

무드 조명 기능

본 기기의 무드 조명을 리모컨 또는 본 기기의 ⏏ 버튼을 반복적으로 눌러 무드 조명의 밝기를 조정하거나 끌 수 있습니다.

켜기(1단계 밝기) → 2단계 밝기 → 끄기

! 참고

본 기기가 꺼져있을 때에도 무드 조명 기능을 사용할 수 있습니다.

표시부 자동 밝기 조절

본 기기는 15초간 버튼 입력이나 신호가 없는 경우 표시부가 자동으로 어두워지고, 버튼 입력이나 신호가 있는 경우 다시 밝아집니다.

정보 표시

리모컨의  버튼을 눌러 USB 기기의 파일명 또는 연결된 블루투스 기기의 이름을 확인할 수 있습니다.

절전 기능

소비전력 절감을 위해 15분 동안 외부 기기의 입력 신호가 없는 경우 제품이 자동으로 꺼집니다.

단, 아날로그 (예시: 음성입력 등) 입력 기능에서 6시간 경과 시 제품은 자동으로 꺼집니다.

자동 전원

전원이 꺼져 있는 상태에서 본 기기에 블루투스 신호가 있는 경우 이를 인식하여 전원이 켜집니다.

본 기기의  버튼을 5초이상 눌러서 전원을 끄면 자동 전원 기능을 켜거나 끌 수 있으며 동시에 무선 네트워크가 활성화 또는 비활성화 됩니다.

표시부	설명
ON - AUTO POWER	자동 전원 기능이 켜집니다. (무선 네트워크 활성화)
OFF - AUTO POWER	자동 전원 기능이 꺼집니다. (무선 네트워크 비활성화)

! 참고

- 블루투스 기능 사용중에 본 기기의 전원을 끄면 일부 블루투스 기기는 본 기기에 계속해서 연결을 시도하는 경우가 있습니다. 본 기기의 전원을 끄기 전에 블루투스 연결을 해제하는 것을 권합니다.
- “LG 오디오 블루투스” 앱 연결 시도 시, 블루투스 기능으로 전원이 켜집니다.
- 본 기기와 페어링이 되어있지 않은 블루투스 기기는 자동 전원을 지원하지 않습니다.
- 본 기기가 꺼져있을 때는 새로운 블루투스 기기에서 본 기기가 검색이 되지 않습니다.
- 연결된 기기에 따라 이 기능은 동작하지 않을 수도 있습니다.

자동 기능 전환

블루투스 기기로 연결할 때

블루투스 기기로 본 기기에 연결을 시도하면 블루투스 기능으로 전환됩니다. 블루투스 기기에서 음악을 재생하세요.

휴대용 기기를 연결할 때

본 기기에 스테레오 케이블을 연결할 때, 본 기기는 "PORTABLE" 기능으로 전환됩니다. 휴대용 기기에서 음악을 재생하세요.

! 참고

- 본 기기와 페어링이 되었던 기기만 자동 기능 전환을 지원합니다.
- 블루투스 연결 제한 (BT LOCK) 기능이 켜져 있는 경우, 블루투스 연결은 블루투스 기능에서만 가능합니다. (21 페이지를 참고하세요.)

사운드 효과 즐기기

사운드 효과 설정하기

본 기기는 무대가 바로 앞에 있는 듯한 사운드 효과를 제공합니다. 리모컨의 사운드 효과 버튼을 눌러 사운드 효과를 설정하세요.

표시부	설명
ON - SOUND EFFECT	공연 현장에 있는 듯한 사운드를 즐길 수 있습니다.
OFF - SOUND EFFECT	최적화된 표준 사운드를 즐길 수 있습니다.

! 참고

- 사운드 효과를 ON할 경우는, 영국 MERIDIAN사의 음장 기술을 경험할 수 있습니다.
- 오브제 TV와 연결하여 사용 시에는 사운드 효과가 적용되지 않습니다.

고음/저음 음량 조절하기

선호도에 맞게 본 기기의 고음, 저음의 음량을 조절할 수 있습니다.

TREBLE (고음) / BASS (저음): -6 에서 6 레벨 까지

1. 리모컨의 **+** 버튼을 반복적으로 눌러 TREBLE (고음) 또는 BASS (저음)를 선택합니다.
2. 리모컨 또는 본 기기의 **+/-** 버튼을 눌러 음량을 조절합니다.

! 참고

음원에 따라 조절의 효과가 적을 수 있습니다.

블루투스 사용하기

블루투스에 대하여

블루투스는 단거리 연결을 위한 무선 통신 기술입니다.

다른 전파에 의해 방해받거나 다른 객실에서 블루투스를 연결하면 소리가 끊길 수 있습니다.

각 장치를 블루투스 무선 기술로 연결하여 사용 시 요금이 부과되지 않습니다.

무선 연결을 통해 블루투스 휴대전화 또는 블루투스 기기로부터 음원을 청취할 수 있습니다.

지원 가능한 기기 : 스마트폰, MP3, 노트북, PDA, PMP 등

블루투스 프로파일 블루투스 무선 기술을 사용하기 위해서 장치는 특정 프로파일이 지원되어야 합니다. 본 기기는 아래의 프로파일과 호환됩니다.

A2DP (Advanced Audio Distribution Profile)
코덱 : SBC

지원 가능한 블루투스

버전 : 4.0

블루투스 기기의 음악을 본 기기로 듣기

페어링 하기

페어링이란 블루투스 기기를 서로 등록하는 작업입니다. 페어링을 시작하기 전에 블루투스 기기에 블루투스 기능이 활성화되었는지 확인하세요. 한번 페어링이 완료되면 다시 페어링을 수행할 필요가 없습니다. 페어링 동작 시 블루투스 기기의 사용설명서를 참고하세요.

1. 리모컨 또는 본 기기의 F 버튼을 반복적으로 눌러 BT (블루투스) 기능을 선택하세요.
표시부에 "BT" → "BT READY" 순으로 표시됩니다.
2. 블루투스 기기의 페어링 작업을 수행하세요.
블루투스 장치가 본 기기를 검색할 때, 검색된 기기들의 목록이 블루투스 장치에 나타납니다.
본 기기는 "LG AJ7 (XX)"로 나타납니다.

! 참고

- XX는 블루투스 주소의 마지막 2자리입니다. 예를 들어 블루투스 주소가 9C:20:98:4A:F7:08 이면 "LG AJ7 (08)" 로 나타납니다.
- 블루투스 장치의 종류에 따라서 페어링 방식이 다를 수 있습니다. 필요한 경우 PIN 코드(0000)를 입력하세요.
- 위의 연결 방법으로 멀티페어링은 안드로이드 폰만 최대 3개까지 연결 가능합니다. (멀티 페어링 연결은 연결되는 기기 특성에 따라 지원이 되지 않을 수 있습니다.)
- 탈/부착형 블루투스 기기 (예: 동글 등)는 멀티 페어링기능을 지원하지 않습니다.

3. 본 기기와 블루투스 기기의 연결이 완료되면 "PAIRED" → 연결한 기기의 이름 → "BT" 순으로 표시부에 나타납니다.

! 참고

- 멀티 페어링 시, 다른 기기를 연결하면 "PAIRED" 문구가 표시부에 잠시 나타납니다.
- 연결한 기기의 이름이 영문 및 숫자인 경우에만 표시되며, 표시할 수 없는 문자인 경우 '_' 로 표시됩니다.

4. **블루투스** 기기의 음악을 재생하세요.
 재생 방법은 **블루투스** 기기의 사용설명서를 참고하세요.

! 참고

- 본 기기와 **블루투스** 기기 연결 시에는 가능한 한 가까운 거리에서 사용하세요. 다음과 같은 상황에서는 가까운 거리에서도 **블루투스** 기능이 원활히 작동하지 않을 수 있습니다.
 - 본 기기와 **블루투스** 기기 사이에 장애물 또는 사람이 있는 경우
 - 의료 기기, 전자레인지, 무선 랜 등 **블루투스**와 같은 주파수를 사용하는 장치가 본 기기와 **블루투스** 기기의 주변에 있는 경우
- **블루투스** 연결이 잘 되지 않는 경우, “페어링 하기”를 다시 시도해보세요.
- 최대 3개의 **블루투스** 기기를 본 기기에 연결할 수 있지만, 음악 재생 및 조작은 연결된 기기 중 한 기기만으로 가능합니다.
- 다른 전파의 방해로 음이 끊길 수 있습니다.
- **블루투스** 기기의 유형에 따라 **블루투스** 기능이 작동하지 않을 수 있습니다.
- 휴대폰이나 MP3, 노트북 등을 사용하여 무선 시스템을 이용할 수 있습니다.
- 본 기기와 연결된 **블루투스** 기기의 거리가 멀어질수록 음질이 저하됩니다.
- 본 기기의 전원을 끄거나 본 기기와 **블루투스** 기기 사이의 거리가 멀어지면 **블루투스** 연결은 해제됩니다.
- **블루투스** 기기의 연결이 끊어질 경우 다시 기기와 연결하세요.
- **블루투스** 기기가 연결되지 않으면 표시부에 “BT READY” 가 나타납니다.
- **블루투스** 기능 사용 시, 기기의 음량을 적절히 조절하세요.
- 본 기기와 **블루투스** 기기를 연결 후 다른 기능으로 전환하면 **블루투스** 연결이 해제되고, 다시 **블루투스** 기능으로 복귀하면 자동으로 **블루투스** 연결이 됩니다.
 - **블루투스** 기기가 여러대 연결되어 있는 경우 가장 최근 연결되었던 기기 혹은 재생되었던 기기가 자동으로 연결됩니다. (자동 연결은 연결된 기기에 따라 지원되지 않을 수 있습니다.)
- TV, PC 또는 동글을 이용한 **블루투스** 연결은 지원하지 않습니다.

연결된 블루투스 기기 작동하기

본 기기가 **블루투스** 기기와 연결된 경우, DE (재생/일시정지) <</> (정방향/역방향 건너뛰기) 버튼을 이용해 **블루투스** 기기를 조작 할 수 있습니다.

! 참고

- 안드로이드, iOS 기기만 본 기능을 사용할 수 있습니다.
- 본 기능은 **블루투스** 기기나 작동 환경에 따라 동작하지 않을 수 있습니다.

블루투스 연결 제한 (BT lock)

의도하지 않은 **블루투스** 연결을 방지하는 기능입니다. 본 기능을 작동시키면 **블루투스** 기능에서만 **블루투스** 연결이 가능합니다.

블루투스기능 선택 후 DE 버튼을 약 5초 이상 누르세요. 표시부에 “BT LOCK” 이 나타나면 연결 제한 기능이 활성화 됩니다.

본 기능을 해제하려면 **블루투스**기능 선택 후 DE 버튼을 약 5초 이상 누르세요. 표시부에 “BT UNLOCK”이 나타나고 연결 제한 기능이 해제됩니다.

표시부	설명
BT LOCK	블루투스 연결 제한 기능이 켜집니다.
BT UNLOCK	블루투스 연결 제한 기능이 꺼집니다.

! 참고

블루투스 연결 제한 기능이 켜져 있어도 기기가 꺼져있는 상태에서 연결 이력이 있는 **블루투스** 기기로 연결 시도 시 자동 전원 기능에 의해 본 기기가 켜집니다. 이를 방지하려면 자동 전원 기능을 꺼주세요.

블루투스 앱 사용하기

! 참고

- “LG 오디오 블루투스” 앱은 안드로이드 OS의 기기에서만 사용할 수 있습니다.
- Wi-Fi 가 아닌 3G/4G 환경에서 다운로드 받을 경우, 데이터 추가 요금이 발생할 수 있습니다.
- 최신 버전의 앱 사용을 권장합니다.

“LG 오디오 블루투스” 앱이란?

“LG 오디오 블루투스” 앱은 사용자의 기기에 새로운 기능들을 제공합니다. 새로운 기능들의 사용을 위하여 “LG 오디오 블루투스” 앱을 다운받아 설치하세요.

블루투스 기기에 “LG 오디오 블루투스” 앱 설치하기

“LG 오디오 블루투스” 앱을 설치하는 방법은 두 가지가 있습니다.

QR 코드를 이용하여 “LG 오디오 블루투스” 앱 설치하기

1. QR 코드를 이용하여 “LG 오디오 블루투스” 앱을 설치하세요. 스캐닝 소프트웨어를 사용하여 QR코드를 스캔할 수 있습니다.



(안드로이드 OS)

2. 설치를 위해 해당 아이콘을 누르세요.

! 참고

- 블루투스 기기가 인터넷에 연결되어 있는지 확인하세요.
- 블루투스 기기에 QR 코드의 사용을 위한 스캐닝 소프트웨어가 설치되어 있는지 확인하세요. 설치되어있지 않다면 “Play 스토어 (구글 안드로이드 마켓)” 에서 다운로드 하세요.
- 국가에 따라 QR 코드가 작동하지 않을 수 있습니다.

“Play 스토어 (구글 안드로이드 마켓)” 를 이용하여 “LG 오디오 블루투스” 앱 설치하기

1. “Play 스토어 (구글 안드로이드 마켓)” 아이콘을 누르세요.
2. 탐색 창에 “LG 오디오 블루투스” 를 입력하고 탐색하세요.
3. 탐색 결과 중에 “LG 오디오 블루투스” 를 찾아서 누르세요.
4. 설치를 위해 해당 아이콘을 누르세요.
5. 다운로드를 위해 해당 아이콘을 누르세요.

! 참고

- 블루투스 기기가 인터넷에 연결되어 있는지 확인하세요.
- 블루투스 기기에 “Play 스토어 (구글 안드로이드 마켓)”가 설치되어 있는지 확인하세요.

“LG 오디오 블루투스” 앱으로 블루투스 작동시키기

“LG 오디오 블루투스” 앱을 이용하여 블루투스 기기와 본 기기를 연결할 수 있습니다.

1. 블루투스 기기 화면에서 “LG 오디오 블루투스” 앱 아이콘을 눌러 “LG 오디오 블루투스” 앱을 실행시키세요.
2. [설정] 에서 [도움말] 을 선택하시면 작동을 위한 더 많은 정보를 얻을 수 있습니다.

! 참고

- “LG 오디오 블루투스” 앱은 아래의 소프트웨어 버전에서 사용할 수 있습니다.
 - 안드로이드 O/S : Ver 4.0.3 이상
- “LG 오디오 블루투스” 앱을 사용하여 기기를 작동하는 경우에 “LG 오디오 블루투스” 앱과 제공된 리모컨이 작동에 차이가 있을 수 있습니다. 필요한 경우에는 제공된 리모컨을 사용하세요.
- 블루투스 기기에 따라서 “LG 오디오 블루투스” 앱이 작동하지 않을 수 있습니다.
- 블루투스 기기를 “LG 오디오 블루투스” 앱으로 연결한 후에도 블루투스 기기에서 소리가 나온다면 앱 연결을 재시도하세요.
- “LG 오디오 블루투스” 앱으로 연결된 장치의 설정을 변경하거나 다른 앱을 실행하는 경우 기존 연결이 해제될 수 있습니다. 이런 경우 연결 상태를 다시 확인하세요.
- “LG 오디오 블루투스” 앱이 원활하게 작동하지 않을 때에는 블루투스 기기와 앱의 연결을 확인한 후에 재연결하세요.
- 블루투스 기기의 구동 시스템에 따라 “LG 오디오 블루투스” 앱의 작동에 약간의 차이가 있을 수 있습니다.
- 블루투스 기능 사용 중 다른 기능으로 전환하여도 “LG 오디오 블루투스” 앱을 사용할 수 있습니다.
- “LG 오디오 블루투스” 앱을 통해 추가적인 기능을 사용할 수 있습니다.
- “LG 오디오 블루투스” 앱을 통한 추가 기능은 블루투스 기기와 본 기기와의 거리 및 무선 환경에 따라 작동하지 않을 수 있습니다.

라디오 작동하기

라디오 듣기

안테나의 길이나 각도를 조정해 감도를 높여주세요.
(안테나 연결하기는 14 페이지를 참고하세요.)

! 참고

FM 방송 수신은 지역 또는 사용 환경에 따라 방송 수신 상태가 고르지 못한 경우가 발생할 수 있습니다.

1. 표시부에 "FM"이 나타날 때까지 리모컨 또는 본 기기의 F 버튼을 누르세요.
마지막으로 청취하던 방송이 선택됩니다.
2. 자동 선국 : 리모컨의 주파수 $\text{—}/+$ 버튼 또는 본 기기의 KK/▷ 버튼은 주파수 표시가 변하기 시작할 때까지 약 2초 이상 길게 눌렀다 떼세요. 라디오 방송이 선국 되면 주파수 탐색이 정지됩니다.

또는
수동 선국 : 리모컨의 주파수 $\text{—}/+$ 버튼 또는 본 기기의 KK/▷ 버튼을 반복해서 누르세요.
3. 리모컨 또는 본 기기의 $\text{+}/\text{—}$ 버튼을 이용하여 음량을 조절하세요.

FM 스테레오/모노 설정하기

DE 버튼을 눌러 "STEREO" (스테레오) 에서 "MONO" (모노) 로 변경하세요.

라디오 방송 기억시키기

선국지정은 10개까지 저장할 수 있습니다.
선국하기 전에 음량을 줄이세요.

1. 표시부에 "FM"이 나타날 때까지 리모컨 또는 본 기기의 F 버튼을 누르세요.
2. 리모컨의 주파수 $\text{—}/+$ 버튼 또는 본 기기의 KK/▷ 버튼을 이용하여 원하는 방송을 선국하세요.
3. 리모컨의 프리셋 설정 버튼을 누르세요.
선국지정 번호가 깜빡입니다.
4. 리모컨의 프리셋-폴더 \wedge/\vee 버튼을 눌러 원하는 선국지정 번호를 선택하세요.
5. 리모컨의 프리셋 설정 버튼을 누르세요.
주파수를 저장합니다.
6. 2 - 5 번 단계를 반복하여 다른 주파수를 기억시키세요.
7. 리모컨의 프리셋-폴더 \wedge/\vee 버튼을 눌러 선국한 라디오 방송을 청취하세요.

기억된 라디오 방송을 모두 지우기

1. 리모컨의 프리셋 설정 버튼을 약 3초 이상 길게 누르세요.
"DEL ALL?" 문구가 표시부에 깜빡입니다.
2. 리모컨의 프리셋 설정 버튼을 한 번 더 눌러 지정된 라디오 방송국을 모두 삭제하세요.
"DELETED ALL" 문구가 표시부에 스크롤 됩니다.

오브제 TV와 연결하기 (옵션)

본 기기를 오브제 TV와 연결하여 우퍼 (A) 또는 리어 스피커 (B)로 사용하여 더욱 풍부한 소리를 즐기실 수 있습니다.

주의

- TV와 연결하여 사용 시 본 기기는 LG 오브제 TV (UJ7F 등)에만 연결 가능합니다.
- 오브제 TV와 본 기기는 각각 1대씩만 연결 가능합니다.

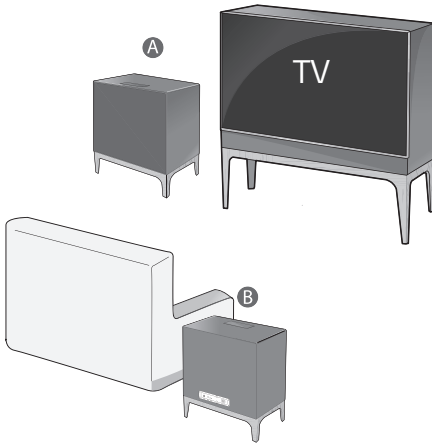

처음 TV와 연결할 때

1. 오브제 TV의 전원을 켜세요.
2. 리모컨 또는 본 기기의 **⏻** 버튼을 눌러 본 기기의 전원을 켜세요.
 - 오브제 TV와 본 기기가 자동으로 연결됩니다.
 - "WOOFER" (우퍼) 기능이 선택되고, 표시부에 "WOOFER" 문구가 표시 됩니다.
3. 리어 스피커로 사용을 원하는 경우, 본 기기 또는 리모컨의 F 버튼을 눌러 "REAR" (리어 스피커) 기능을 선택하세요.

참고

- 오브제 TV와 연결되면 "WOOFER" (우퍼) 및 "REAR" (리어 스피커) 기능이 추가되며, 최초 연결시 "WOOFER" (우퍼) 기능으로 자동 전환됩니다.
- 우퍼로 사용 시 TV 옆, 리어 스피커로 사용 시 사용자 뒤쪽에 배치하는 것을 권장합니다.
- 오브제 TV와 연결 후, 본 기기가 대기모드로 진입해도 TV와의 연결은 유지됩니다.
- 오브제 TV와 연결 후, 오브제 TV의 스크린 리모컨으로 본 기기의 주요 기능을 조작할 수 있습니다. (오브제 TV의 사용 설명서를 참고하세요)
- 오브제 TV와 본 기기가 연결되면 전원이 연동되어 TV를 켜거나 끌 때 본 기기도 동시에 켜지거나 꺼집니다.
- 본 기기의 자동 전원 기능이 켜져 있어야 오브제 TV와 연동 됩니다. (18 페이지를 참고하세요)
 - 본 기기의 자동 전원 기능이 꺼져있는 경우, 오브제 TV가 켜질 때 본 기기가 같이 켜지지 않으며, 오브제 TV의 스크린 리모컨으로 본 기기를 켤 수 없습니다.
- 본 기기가 오브제 TV와 연결되어 "WOOFER" (우퍼), "REAR" (리어 스피커)로 기능 변경될 때나, 연결이 해제될 때 음소거가 발생할 수 있으나, 음향 최적화를 위한 정상적인 동작입니다.

페어링 LED 상태

LED 색깔	상태
녹색 (깜빡일 때)	연결 시도 중입니다.
녹색	연결 완료되었습니다.
꺼짐	연결 대기 모드입니다.

수동으로 오브제 TV 와 연결하기

본 기기가 오브제 TV와 연결이 제대로 되지 않아 우퍼나 리어 스피커 기능 선택이 되지 않을 경우, 아래순서에 따라 수동으로 연결하세요.

1. 오브제 TV의 전원을 켜세요.
2. 본 기기의 전원을 켜세요.
3. 본 기기 후면의 페어링 버튼을 약 3초 이상 누르세요.

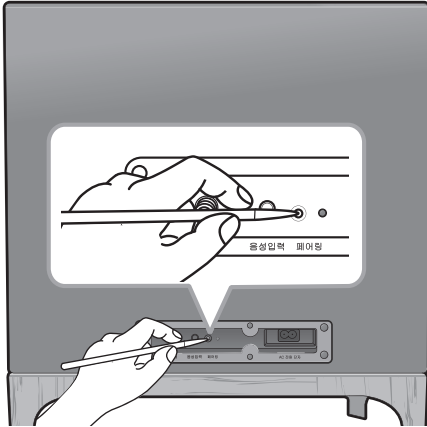

- 후면의 페어링 LED가 녹색으로 약 10초간 깜빡이며 연결을 시도합니다.
- 연결이 완료되면 "WOOFER" (우퍼) 기능이 선택되고, 후면의 페어링 LED가 녹색으로 점등됩니다.

! 참고

페어링 LED 가 깜빡이는 동안 연결이 되지 않으면 페어링 LED가 꺼지며 대기모드로 전환되지만, 계속 연결을 시도합니다. (연결되면 페어링 LED가 녹색으로 점등됩니다.)

TV 모드 켜기/끄기

본 기기를 오브제 TV와 연결하지 않고 단독 사용을 원할 경우 오브제 TV와 본 기기의 연결을 제한할 수 있습니다.

리모컨의 ㉠ 버튼을 약 3초 이상 누르면 본 기기의 표시부에 "OFF - TV MODE" 문구가 표시되고 본 기기와 오브제 TV의 연결이 해제됩니다.

다시 연결하고 싶은 경우 리모컨의 ㉠ 버튼을 약 3초 이상 누르면 본 기기의 표시부에 "ON - TV MODE" 문구가 표시되고 본 기기와 오브제 TV가 연결됩니다.

표시부	설명
ON - TV MODE	오브제 TV와의 연결이 가능합니다.
OFF - TV MODE	오브제 TV와 본 기기가 연동되지 않습니다.

우퍼/리어 스피커 음량 레벨 조절하기

오브제 TV와 연결하여 본 기기를 우퍼 또는 리어 스피커로 사용시 음량 레벨을 조절할 수 있습니다.

WOOFER (우퍼) : -15 에서 6 레벨까지

REAR (리어 스피커) : -6 에서 6 레벨까지

1. 오브제 TV와 본 기기가 연결된 상태에서 리모컨 또는 본 기기의 F 버튼을 반복적으로 눌러 "WOOFER" (우퍼) 또는 "REAR" (리어 스피커) 를 선택합니다.
2. 리모컨 또는 본 기기의 +/- 버튼을 눌러 음량 레벨을 조절합니다.

! 참고

본 기기의 배치에 따라 TV 스피커와의 음량 차이가 발생할 수 있으므로, 음량 레벨을 적절히 조절 하세요.

고장 신고 전에 확인하세요

이런 증상인 경우	조치하세요
제품이 정상 동작하지 않을 때	<ul style="list-style-type: none"> • 본 기기 및 본 기기에 연결된 외부 기기(TV, 우퍼, 앰프 등)의 전원을 모두 끈 뒤 다시 켜세요. • 본 기기 및 본 기기에 연결된 외부 기기(TV, 우퍼, 앰프 등)의 전원 코드를 분리한 뒤 다시 연결하세요. • 전원이 차단된 경우, 이전 설정은 저장되지 않을 수 있습니다.
전원이 들어오지 않을 때	<ul style="list-style-type: none"> • 전원 플러그를 콘센트에 정확히 꽂으세요. • 다른 전자 기기를 사용하여 상태를 확인하세요.
소리가 나지 않을 때	<ul style="list-style-type: none"> • 올바른 기능을 선택했는지 확인하세요. 리모컨 또는 본 기기의 F 버튼을 이용하여 올바른 기능을 선택했는지 확인하세요.
오브제 TV와 연결이 되지 않을 때	<ul style="list-style-type: none"> • TV 모드의 설정이 OFF로 되어 있는 경우, ON으로 변경해주세요. (26 페이지를 참고하세요.) • 수동으로 오브제 TV를 연결해주세요. (26 페이지를 참고하세요.)
라디오 방송이 수신되지 않을 때	<ul style="list-style-type: none"> • 안테나의 길이나 각도를 조정하세요. • 수동으로 채널을 선국하세요. • 저장된 주파수를 확인하세요. (24 페이지를 참고하세요.)
리모컨이 제대로 작동하지 않을 때	<ul style="list-style-type: none"> • 리모컨을 기기의 정면을 향해 사용하세요. • 제품의 7 m 내에서 리모컨을 사용하세요. • 기기와 리모컨 사이에 장애물을 제거하세요. • 건전지를 새것으로 교체하세요.
블루투스 기기가 연결이 되지 않을 때	<ul style="list-style-type: none"> • 블루투스 연결 제한 기능을 끄세요. (21 페이지를 참고하세요.) • 블루투스 기기의 전원을 끈 뒤 다시 켜세요. (20 페이지를 참고하세요.)

제품 규격

일반사항	
정격 전압	200 - 240 V ~ 50 / 60 Hz
소비 전력	제품에 부착된 메인 라벨을 참고해주세요.
크기 (W x H x D)	약 510 mm x 605 mm x 300 mm
온도	5 °C - 35 °C
습도	5 % - 90 %

입력	
휴대용 기기 입력 (음성 입력)	0.5 Vrms (3.5 mm 스테레오 단자) x 1

라디오	
FM 주파수 범위	87.5 - 108.0 MHz 또는 87.50 - 108.00 MHz

앰프 (RMS 출력)	
전체	160 W
전면	40 W (1 kHz 8 Ω 조건 시, THD 0.1 %) x 2
우퍼	80 W (80 Hz 4 Ω 조건 시, THD 0.1 %)

시스템	
주파수 대역	50 - 20,000 Hz
신호대 잡음비	USB : 105 dB 음성 입력 : 90 dB
다이내믹 음성 대역	24 bit 105 dB , 16 bit 95 dB
왜율	0.05 % (1 W 지점, 1 kHz)
USB 공급전원	5 V  500 mA

무선 모듈(MB8811C1) 제원	
블루투스	
주파수 범위	출력
2402 - 2480 MHz	3mW 이하

무선 모듈(R2) 제원	
무선 오디오	
주파수 범위	출력
5180 - 5240 MHz	2.5mW/MHz 이하
5736 - 5814 MHz	10mW/MHz 이하

- 디자인과 제품 규격 사양은 사전 예고 없이 변경될 수도 있습니다.
- 제품 명칭 및 전원공급을 포함한 안전표시 사항은 제품의 후면이나 하단에 부착된 라벨을 참조하세요.
- 본 제품은 서비스 기사 이외에는 내부를 열어 볼 수 없도록 고안되었으며, 사용자가 임의로 제품의 뚜껑을 열거나 수리를 시도하는 것은 위험하오니 서비스 기사에게 의뢰하세요.
- 서비스 부품은 내부에 포함되어 있지 않습니다.

제품 보관 및 유지

제품 취급하기

제품을 운반 시

원래의 선적용 상자 또는 포장 상자에 보관해 주시고 만약 제품의 운반이 필요하다면, 제품 구입 시의 포장 상자에 재포장해 주세요.

제품 표면 청결 유지하기

- 살충제 같은 휘발성 액체를 근처에 놓아두지 마십시오.
- 제품 표면을 세게 닦으면 제품에 손상을 줄 수 있습니다.
- 장시간 동안 플라스틱 제품이나 고무 등을 제품과 닿게 놓아두지 마십시오.

제품을 청소할 시

제품을 청소하기 위해, 부드럽고 마른 천을 이용해 주시고, 만약 표면이 너무 더럽다면 약간의 세제나 물기가 있는 부드러운 천을 이용하세요. 알콜, 벤젠 또는 시너 같은 강한 화학제품 등은 제품의 표면을 변질시킬 수 있으니 사용하지 마십시오.

제품 보증서

모델명		제품 무상보증 기간 : 1년
구입일		내장 배터리 무상보증기간 : 6개월 부품 보유 기간 : 6년

※ 수리를 의뢰할 때는 구입 일자가 기재된 본 보증서를 제시해야 충분한 서비스를 받으실 수 있으므로 잘 보관하시기 바랍니다.

1. 본 제품에 대한 무상보증은 보증서에 기재된 내용으로 보증 혜택을 받습니다.
2. 무상보증 기간은 구입일로부터 산정되므로 구입 일자를 기재 받으시기 바랍니다.
(구입 일자 확인이 안 될 경우 제조연월일 또는 수입통관 일자를 기준으로 3개월이 지난날로부터 무상보증 기간을 적용)
3. 가정용 제품을 영업을 위한 목적 또는 수단으로 사용하거나 비정상적인 환경에서 사용할 경우에는 무상보증 기간을 50% 단축하여 적용합니다.
4. 이 보증서는 재발행되지 않습니다.
5. 별도 계약에 의한 공급일 경우에는 주 계약에 따라 보증내용을 적용합니다.

LG전자(주)

소비자분쟁 해결기준

무상서비스

(고객의 비용부담)에 대한 책임

소비자 피해 유형	보 상 내 역		
	보증기간 이내	보증기간 경과 후	
정상적인 사용 상태에서 자연 발생한 성능, 기능 상 고장 발생시	구입 10일 이내에 중요한 수리를 요하는 경우	제품교환 또는 구입가 환불	유상수리
	구입 1개월 이내에 중요 부품에 수리를 요하는 경우	제품교환 또는무상수리	
	교환된 제품이 1개월 이내에 중요한 수리를 요하는 경우	구입가 환불	
	교환 불가능시		
	하자 발생시	무상수리	
	동일하자에 대하여 수리했으나 고장이 재발 (3회째)		
	여러 부위의 고장으로 총4회 수리 받았으나 고장이 재발 (5회째)		
	수리불가능시	제품교환 또는 구입가 환불	
	수리용 부품을 보유하고 있지 않아 수리가 불가능한 경우	정액 감가상각 금액에 구입가 10%가산하여 환불	
	소비자가 수리 의뢰한 제품을 사업자가 분실한 경우 또는 1개월 이상 미 인도시	정액 감가상각 금액에 10%를 가산하여 환불	
제품구입시 운송과정 및 제품 설치 중 발생한 피해	제품교환	-	
소비자의 고의 과실에 의한 성능, 기능상의 고장	수리가 가능한 경우	유상수리	유상수리
	수리가 불가능한 경우	유상수리에 해당하는 금액 징수 후 제품교환	-
천재지변 (화재, 연해, 가스, 지진, 풍수해, 낙뢰 등) 에 의해 고장이 발생한 경우 사용전원의 이상 및 접속기기의 불량으로 인하여 고장이 발생한 경우 LG전자 서비스센터 또는 인가된 서비스 지정점이 아닌 곳에서 수리 또는 개조하여 고장이 발생한 경우 사용상 정상 마모되는 소모성 부품을 교환하는 경우 기타 제품 자체의 하자가 아닌 외부 원인인 경우	유상수리	유상수리	유상수리

- 서비스 신청 시 다음과 같은 경우는 무상 기간내라도 유상 처리 됩니다.
- 제품 내에 이물질(물, 흙, 염류, 수, 커피, 장갑장 등) 하여 고장이 발생하였을 경우
- 제품을 떨어뜨리거나, 충격으로 인하여 제품파손 및 기능상의 고장이 발생하였을 경우
- 신나, 벤젠 등 유기용제에 의하여 외관 손상 및 변형이 된 경우
- LG전자 정품이 아닌 부품 또는 소모품을 사용하여 제품 고장이 발생하였을 경우 (어댑터, 배터리, 필터, 어댑터 등)
→ LG전자 정품은 가까운 LG전자 서비스 센터에서 구입 가능
- 사용전압을 오(誤)인기하여 제품 고장이 발생하였을 경우
- 고객이 제품을 임의로 분해하여 부속품이 분실 및 파손되었을 경우
- LG전자 서비스 센터의 수리기술자가 아닌 사람이 제품을 수리 또는 개조하여 고장이 발생하였을 경우
- 천재지변 (낙뢰, 화재, 풍수해, 가스, 연해, 지진 등) 에 의해 고장이 발생하였을 경우
- LG전자 제품 사용설명서 내에 "안전을 위한 주의사항" 을 지키지 않아 고장이 발생하였을 경우 ("안전을 위한 주의사항"을 잘 지키면 제품을 오래 사용할 수 있습니다.)
- 기타 고객 과실에 의하여 제품 고장이 발생하였을 경우
- 제품의 이동, 이사 등으로 인한 설치 변경 요청시
- 구입시 고객요구로 설치한 후 재 설치시
- 제품 구매 설치 이후 추가제품 연결 요청시
- 고객 요청으로 재 설치할 경우

- ※ 상기 무상보증 기간 및 보상기준은 공정거래위원회 고시 소비자분쟁 해결기준에 의거합니다.
- ※ 명시되지 않은 사항이나 규정에 다름이 있을 경우 소비자분쟁 해결기준에 따릅니다.
- ※ 제품 고장이 아닌 경우 서비스 비용이 부과될 수 있으므로 반드시 사용설명서를 읽어주세요.
- ※ 수리 시 교체하는 부품은 기존 부품과 다른 원산지나 제조사의 부품이 적용될 수 있고, 새로운 부품이 아닐 수도 있으나 정상적으로 작동되며 기능상으로도 동등한 부품이 사용됩니다. 제품에 사용되는 부품 중 일부는 제조한 국가와는 다른 국가에서 생산된 제품이 사용될 수 있습니다.
- ※ LG전자 서비스 접수 및 서비스 센터 문의 1544-7777 / 고객센터실(제안 및 불만사항) 080-023-7777

고객 서비스에 대하여

폐 가전제품 처리절차

신규제품 구입시

LG 전자 대리점에서 신제품을 구입한 후, 기존 제품을 버리고자 할 경우에는 신규제품 배달시 무상으로 처리해 드립니다.

단순 폐기시

가전제품, 가구 등 대형 생활 폐기물을 버리고자 할 경우에는 지역 주민센터 (구: 동사무소)로 연락하시면 됩니다.

등록상표 및 라이선스



Bluetooth 마크와 로고는 Bluetooth SIG 사의 소유된 등록상표이며, LG 전자는 사용 승인을 받았습니다. 또한 다른 상표와 상표명은 각각의 소유권자가 있습니다.



이 제품은 국내(대한민국)용입니다. 전원(전압, 주파수)이 다른 해외에서는 사용할 수 없습니다.

LG전자 서비스센터 대표 전화번호

사용불편 및 고장접수는 (전국 어디서나)

1544-7777

• 전화 걸기 전

제품 모델명, 고장상태, 전화번호, 주소를 정확히
알고 계시면 보다 빠른 서비스를 받으실 수 있습니다.

• 전화 연결 시

ARS 안내에 따라 제품을 정확하게 선택하시면
해당 제품의 전문 상담원에게 최고의 서비스를
받으실 수 있습니다.

고객 상담실 (제안 및 불만사항) 080-023-7777

인터넷 서비스 신청

www.lgservice.co.kr

- 인터넷 서비스를 이용하시면 제품에 대한 자가진단,
원하는 날짜와 시간에 서비스 신청,
실시간 PC 원격 상담이 가능하여 보다 편리하게
이용하실 수 있습니다.



고객을 위해 우수한 품질의 서비스를 제공하는 기업에게
사단법인 한국서비스진흥협회에서 서비스 품질을 인증
하는 마크로 LG전자는 서비스 품질 우수기업입니다.