



MANUALE D'USO

LAVATRICE



Prima di iniziare l'installazione, leggere attentamente queste istruzioni. In tal modo, l'apparecchiatura sarà installata facilmente e in maniera corretta e sicura. Dopo l'installazione, conservare queste istruzioni accanto al prodotto per utilizzi futuri.

F H/1 4 A8 T/Q (D)(S)(W)(0~9)
F H/1 2 A8 T/Q (D)(S)(W)(0~9)

MFL67794646
ver. 02112015.00

www.lg.com

INDICE

Questo manuale riguarda un gruppo di prodotti e potrebbe contenere testo o immagini che non si riferiscono al modello acquistato.

Il presente manuale è soggetto a revisioni da parte del produttore.

ISTRUZIONI PER LA SICUREZZA.....	03
Istruzioni importanti per la sicurezza	05
INSTALLAZIONE	08
Specifiche	08
Accessori	08
Requisiti del luogo di installazione.....	09
Disimballaggio e rimozione dei bulloni per il trasporto	10
Utilizzo di tappetini antiscivolo (opzionali)	11
Pavimenti in legno (pavimenti flottanti).....	11
Livellamento della lavatrice	12
Collegamento del tubo di mandata.....	12
Installazione del tubo di scarico.....	15
Collegamenti elettrici (solo Regno Unito)	15
USO.....	16
Utilizzo della lavatrice	16
Separazione della biancheria	17
Aggiunta di prodotti detergenti.....	18
Pannello di controllo	20
Tabella programmi	21
Ciclo di opzione	25
Utilizzo della funzione Smart (opzionale)	28
MANUTENZIONE.....	29
Pulizia della lavatrice	29
Pulizia del filtro di mandata dell'acqua	29
Pulizia del filtro della pompa di scarico.....	30
Pulizia del cassetto erogatore	31
Tub Clean (Pulizia vasca) (opzionale).....	31
Avvertenza sul congelamento durante l'inverno	32
Utilizzo della funzione Smart Diagnosis™	34
SOLUZIONE DEI PROBLEMI.....	35
Diagnosi dei problemi	35
Messaggi di errore.....	37
GARANZIA.....	39
DATI DI FUNZIONAMENTO	42

ISTRUZIONI PER LA SICUREZZA

Le seguenti istruzioni sono fornite allo scopo di evitare rischi o danni imprevisti dovuti all'uso errato e non sicuro dell'elettrodomestico.

Le istruzioni sono riportate con le diciture «AVVERTENZA» e «ATTENZIONE», come descritto di seguito.

 Questo simbolo indica operazioni o condizioni pericolose. Consultare con la massima attenzione il testo riportato assieme a questo simbolo e attenersi alle istruzioni per evitare rischi.

 **AVVERTENZA:** indica che il mancato rispetto delle istruzioni può provocare lesioni personali gravi o fatali.

 **ATTENZIONE:** indica che il mancato rispetto delle istruzioni può provocare lievi lesioni personali o danni all'elettrodomestico.

AVVERTENZA

Per ridurre il rischio di incendi, scosse elettriche o lesioni personali, quando si utilizza l'elettrodomestico è indispensabile attenersi alle precauzioni per la sicurezza basilari, incluso quanto indicato di seguito.

BAMBINI NELL'AMBIENTE DOMESTICO

Questo elettrodomestico non deve essere adoperato da bambini, persone con capacità fisiche, sensoriali o mentali ridotte, e persone prive di esperienza e competenza se non sotto sorveglianza o se non è stato loro spiegato l'uso corretto dell'elettrodomestico e sono stati descritti i relativi pericoli. I bambini devono essere controllati per impedire che giochino con l'elettrodomestico.

Per l'utilizzo in Europa:

Questo elettrodomestico può essere adoperato da bambini di almeno 8 anni di età, da persone con capacità fisiche, sensoriali o mentali ridotte, e da persone prive di esperienza solo sotto sorveglianza oppure se è stato spiegato l'uso corretto dell'elettrodomestico e siano stati descritti i relativi pericoli. Impedire ai bambini di giocare con l'elettrodomestico. La pulizia e la manutenzione non devono essere effettuate da bambini senza supervisione degli adulti.

I bambini di età inferiore a 3 anni devono essere tenuti lontani se non sorvegliati costantemente.

REQUISITI PER LA MESSA A TERRA

AVVERTENZA

Per motivi di sicurezza, è necessario seguire le istruzioni contenute in questo manuale per ridurre al minimo il rischio di incendi, esplosioni o scosse elettriche, e per evitare danni alle cose e lesioni personali che possono essere anche fatali.

- Questo elettrodomestico deve essere collegato a terra. In caso di guasto o malfunzionamento, il collegamento a terra limita il rischio di scosse elettriche riducendo al minimo la resistenza della corrente elettrica.
- L'elettrodomestico è dotato di un cavo dotato di conduttore di messa a terra e di una spina per la messa a terra. La spina deve essere inserita in una presa adeguatamente installata e collegata a terra in conformità alle norme e ai regolamenti locali.
- Se il connettore di messa a terra è collegato in maniera errata, potrebbero verificarsi scosse elettriche. In caso di dubbi sulla messa a terra dell'elettrodomestico, rivolgersi a un elettricista qualificato o un addetto all'assistenza.
- Non modificare la spina fornita con l'elettrodomestico. Se non è adatta alla presa, rivolgersi a un elettricista qualificato per l'installazione di una presa adeguata.

SMALTIMENTO DELL'ELETTRODOMESTICO



1. Tutti i prodotti elettrici ed elettronici devono essere smaltiti separatamente dai rifiuti comuni, tramite apposite strutture di raccolta predisposte dalla pubblica amministrazione a livello nazionale o locale.
2. Il corretto smaltimento dell'elettrodomestico è essenziale per evitare impatti sull'ambiente e sulla salute umana.
3. Per informazioni più dettagliate sullo smaltimento dell'elettrodomestico, rivolgersi agli uffici comunali, al servizio di smaltimento rifiuti o al punto vendita dove è stato acquistato l'elettrodomestico.

Istruzioni importanti per la sicurezza

AVVERTENZA

Per ridurre il rischio di incendi, scosse elettriche o lesioni personali, quando si utilizza l'elettrodomestico è indispensabile attenersi alle precauzioni per la sicurezza basilari, incluso quanto indicato di seguito.

Installazione

- Non provare a utilizzare l'elettrodomestico se è danneggiato, se funziona male, se è stato parzialmente smontato o se alcuni componenti, inclusi cavo e spina, mancano o sono danneggiati. L'utilizzo in queste condizioni può provocare scosse elettriche o lesioni personali.
- L'elettrodomestico è pesante. Per installare o spostare l'elettrodomestico occorrono due o più persone. La mancata osservanza di questa raccomandazione può provocare lesioni personali.
- Conservare e installare l'elettrodomestico in un luogo in cui non venga esposto a temperature sotto zero o all'aperto. La mancata osservanza di questa raccomandazione può provocare perdite.
- Stringere il tubo di scarico per evitare che si stacchi. Schizzi d'acqua possono provocare scosse elettriche.
- Se il cavo di alimentazione viene danneggiato, deve essere sostituito dal produttore, dal personale dell'assistenza o da un tecnico adeguatamente qualificato per evitare pericoli.
- Per consentire un'apertura completa dello sportello dell'asciugatrice, evitare di installare l'apparecchio dietro una porta bloccabile, una porta scorrevole o una porta con una cerniera sul lato opposto a quello dell'asciugatrice.

Uso

- Non utilizzare oggetti appuntiti (ad es. trapani o puntine) per premere o separare componenti dell'elettrodomestico, in quanto potrebbero provocare scosse elettriche o lesioni personali.
- Le operazioni di smontaggio, riparazione o modifica dell'elettrodomestico sono riservate esclusivamente al personale tecnico autorizzato da LG Electronics. Operazioni inadeguate potrebbero provocare lesioni personali, scosse elettriche o incendi.
- Non spruzzare acqua all'interno o all'esterno dell'elettrodomestico per pulirlo. L'acqua può danneggiare l'isolamento provocando scosse elettriche o incendi.
- Mantenere gli spazi sottostanti o circostanti gli elettrodomestici liberi da materiali combustibili (ad es. lanugine, carta, stracci, prodotti chimici ecc.). L'uso improprio può provocare incendi o esplosioni.
- Impedire agli animali domestici di entrare nell'elettrodomestico, perché potrebbero ferirsi.
- Non lasciare aperto lo sportello dell'elettrodomestico. I bambini potrebbero appendersi allo sportello o introdursi nell'elettrodomestico e ferirsi o provocare danni.

- Non provare ad accedere alla parte interna dell'elettrodomestico mentre è in funzione. Attendere che il cestello sia completamente fermo. Altrimenti, si potrebbe incorrere in lesioni.
- Non introdurre, lavare o asciugare capi che sono stati puliti, lavati, immersi o spruzzati con sostanze esplosive o combustibili (ad es. cera, olio, vernice, benzina, sgrassatori, solventi per lavaggio a secco, cherosene, olio vegetale, olio da cucina ecc.). L'uso improprio può provocare incendi o esplosioni.
- In caso di allagamento, spegnere l'elettrodomestico e rivolgersi al centro assistenza LG Electronics. Il contatto con l'acqua può provocare scosse elettriche.
- Non esercitare una pressione eccessiva sullo sportello dell'elettrodomestico quando è aperto. Ciò potrebbe provocare il ribaltamento dell'apparecchio con conseguenti lesioni.
- Utilizzare i tubi nuovi forniti con l'elettrodomestico. Non adoperare tubi vecchi. Eventuali perdite d'acqua possono causare danni.
- Non toccare lo sportello durante i cicli di vapore, l'asciugatura o il lavaggio ad alta temperatura. La superficie dello sportello può diventare molto calda. Prima di provare ad aprire lo sportello, attendere il rilascio del blocco. Altrimenti, si potrebbe incorrere in lesioni.
- Non utilizzare gas e sostanze combustibili (benzene, benzina, diluenti, petrolio, alcool ecc.) attorno al prodotto, altrimenti potrebbero verificarsi esplosioni o incendi.
- Se il tubo di scarico o di mandata dell'acqua si gela durante l'inverno, utilizzarlo solo dopo lo scongelamento. Il congelamento può causare scosse elettriche e le parti congelate possono provocare malfunzionamenti del prodotto o ridurne la durata.
- Tenere detersivi, ammorbidenti e candeggianti fuori dalla portata dei bambini. Questi prodotti contengono sostanze velenose.
- Non collegare più prodotti tramite cavi di prolunga o prese multiple, per evitare il rischio di incendi.
- Quando si pulisce l'elettrodomestico, togliere sempre la spina, altrimenti potrebbero verificarsi scosse elettriche o lesioni personali.
- Non toccare la spina con le mani bagnate, in quanto potrebbero provocare scosse elettriche o lesioni personali.
- Quando si estrae la spina da una presa, afferrare la spina e non il cavo. Eventuali danni al cavo potrebbero provocare scosse elettriche o lesioni personali.
- Non piegare eccessivamente il cavo di alimentazione e non collocare oggetti pesanti sul cavo. Eventuali danni del cavo di alimentazione potrebbero provocare scosse elettriche o incendi.

Smaltimento

- Prima di smaltire un vecchio apparecchio, togliere la spina. Rendere inutilizzabile la spina. Tagliare tutto il cavo dietro l'elettrodomestico per impedire utilizzi errati.
- Smaltire i materiali di imballaggio (ad es. vinile e polistirene) tenendo lontani i bambini per scongiurare il rischio che rimangano soffocati da questi materiali.
- Rimuovere lo sportello del vano di lavaggio prima di mettere fuori servizio o smaltire l'elettrodomestico, per evitare che bambini o piccoli animali rimangano intrappolati. La mancata osservanza di questa raccomandazione può provocare lesioni personali anche fatali.

INSTALLAZIONE

Specifiche

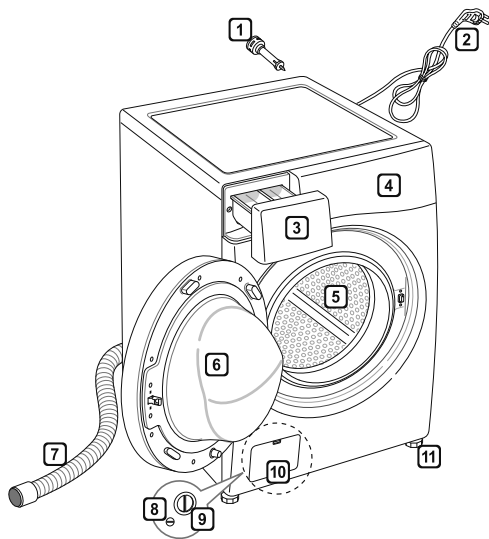

- 1 Bulloni per il trasporto
- 2 Spina di alimentazione
- 3 Cassetto
- 4 Pannello di controllo
- 5 Cestello
- 6 Sportello
- 7 Tubo di scarico
- 8 Tappo di scarico
- 9 Filtro della pompa di scarico
- 10 Coperchio (la posizione può variare a seconda dei prodotti)
- 11 Piedi regolabili

- Alimentazione: 220–240 V~, 50 Hz
- Dimensioni: 600 x 590 x 850 mm (L x P x A)
- Peso del prodotto: 64 kg
- Capacità di lavaggio: 8/7 kg
- Pressione idrica consentita: 0,1–1,0 MPa (1,0–10,0 kgf / cm²)

* L'aspetto e le specifiche possono variare senza preavviso per migliorare la qualità del prodotto.

Accessori



Tubo di ingresso (1EA)
(opzione: Hot (1EA))



Chiave



Tappi per i fori dei bulloni per
il trasporto



Tappetini antiscivolo (2EA)
(opzionali)

Requisiti del luogo di installazione

Posizione

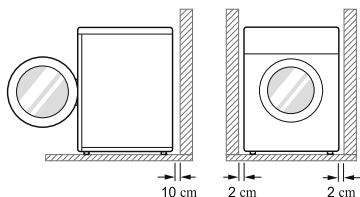

Pavimento a livello: l'inclinazione consentita per tutta la superficie su cui è collocata la lavatrice è 1°.

Presa di alimentazione: deve essere collocata a una distanza massima di 1,5 metri da uno dei lati della lavatrice.

- Non sovraccaricare la presa collegandovi più elettrodomestici.

Altre distanze da rispettare: dalla parete 10 cm: dalla parte posteriore 2 cm, lato destro e sinistro

- Non collocare o riporre mai il bucato sopra la lavatrice,
- perché potrebbe danneggiare le finiture o i comandi.

Posizionamento

- Installare la lavatrice su un pavimento solido e a livello.
- Accertarsi che la circolazione dell'aria attorno alla lavatrice non sia ostacolata da tappeti, strofinacci ecc.
- Non provare mai a correggere eventuali dislivelli del pavimento collocando sotto la lavatrice pezzi di legno, cartone o materiali simili.
- Se non è possibile evitare di collocare la lavatrice accanto a un fornello a gas o a una stufa a carbone, frapporre tra i due elettrodomestici un materiale isolante (85x60 cm) ricoperto da un foglio di alluminio sul lato rivolto verso il fornello o la stufa.

- Non installare la lavatrice in ambienti dove la temperatura scende sotto zero. I tubi in pressione congelati possono scoppiare. Temperature inferiori al punto di congelamento potrebbero pregiudicare l'affidabilità dell'unità di controllo elettronico.
- Installare la lavatrice in modo che sia facilmente accessibile a un tecnico in caso di guasto.
- Con la lavatrice installata, regolare tutti e quattro i piedini utilizzando la chiave per i bulloni per il trasporto in dotazione, accertandosi che l'elettrodomestico sia stabile, e lasciare una distanza di almeno 20 mm tra la parte superiore della lavatrice e la parte inferiore del top di cucina.
- L'elettrodomestico non è progettato per l'uso in ambienti marittimi né per installazioni mobili (ad es. roulotte, aerei ecc.).

Collegamento elettrico

- Non adoperare prolunghe o doppie spine.
- Dopo l'uso, scollegare sempre la lavatrice e chiudere il rubinetto di ingresso dell'acqua.
- Collegare la lavatrice a una presa dotata di messa a terra come imposto dalle norme vigenti in materia di cablaggi elettrici.
- La lavatrice deve essere collocata in modo che la spina sia facilmente accessibile.
- Le riparazioni della lavatrice devono essere eseguite solo da personale qualificato. Le riparazioni effettuate da persone inesperte possono provocare lesioni o gravi malfunzionamenti. Rivolgersi al centro di assistenza locale.
- Se la lavatrice viene recapitata in inverno con temperature sotto zero, lasciarla a temperatura ambiente per alcune ore prima di metterla in funzione.

Disimballaggio e rimozione dei bulloni per il trasporto

1 Sollevare la lavatrice per rimuoverla dalla base di schiuma.

- Dopo aver rimosso il cartone e il materiale di imballaggio, sollevare la lavatrice dalla base di schiuma. Accertarsi che il supporto del cestello venga via assieme alla base e non rimanga attaccato al fondo della lavatrice.
- Se occorre appoggiare la lavatrice su un fianco per rimuovere la base di cartone, proteggerla lateralmente. **NON** appoggiare la lavatrice sulla parte anteriore o posteriore.

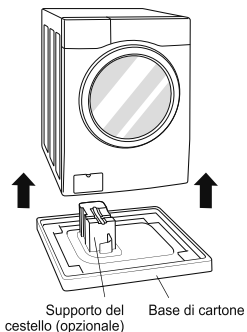

2 Rimuovere i bulloni.

- Partendo dai due bulloni di trasporto inferiori, utilizzare la chiave (in dotazione) per allentare tutti i bulloni per il trasporto ruotandoli in senso antiorario. Rimuovere i bulloni muovendoli lievemente mentre vengono estratti.

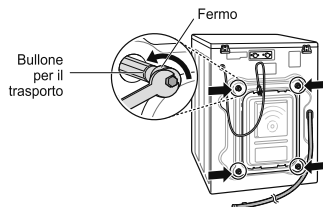

3 Applicare i tappi dei fori.

- Prelevare i tappi dei fori dal kit di accessori e applicarli ai fori dei bulloni per il trasporto.

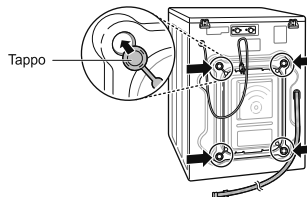

NOTA

- Conservare i bulloni per utilizzi futuri. Per evitare danni ai componenti interni, **NON** trasportare la lavatrice senza bulloni per il trasporto.
- Se si rimuovono i fermi e i bulloni per il trasporto, le vibrazioni potrebbero danneggiare irreparabilmente la lavatrice. Il cavo è assicurato al retro della lavatrice con un bullone per il trasporto, per evitare che l'elettrodomestico venga messo in funzione senza rimuovere i bulloni di trasporto.

Utilizzo di tappetini antiscivolo (opzionali)

Se si installa la lavatrice su una superficie scivolosa, l'elettrodomestico potrebbe muoversi a causa delle vibrazioni. Se l'elettrodomestico non è installato a livello, potrebbero verificarsi malfunzionamenti provocati dalle vibrazioni. In tal caso, installare i tappetini antiscivolo sotto i piedini di livellamento e regolare il livello.

- 1 I tappetini antiscivolo devono essere applicati su un pavimento pulito.
 - Eliminare sporco e umidità con uno strofinaccio asciutto. Se la superficie è umida, i tappetini antiscivolo potrebbero spostarsi.
- 2 Dopo aver collocato la lavatrice nella posizione definitiva, regolare il livello rivolto verso il pavimento.
- 3 Applicare il tappetino antiscivolo con il lato adesivo rivolto verso il pavimento.
 - Per la massima efficacia, applicare i tappetini antiscivolo sotto i piedini anteriori. Se l'operazione è troppo complicata, possono essere applicati sotto i piedini posteriori.

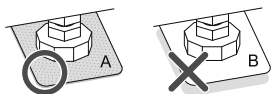
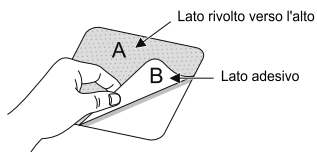

- 4 Accertarsi che la lavatrice sia a livello.
 - Spingere o scuotere delicatamente i bordi superiori della lavatrice per accertarsi che l'elettrodomestico non possa dondolare. Se la lavatrice dondola, regolare nuovamente il livello.

Pavimenti in legno (pavimenti ottanti)

- I pavimenti in legno sono particolarmente sensibili alle vibrazioni.
- Per evitare le vibrazioni, si consiglia di installare anelli di gomma di almeno 15 mm di spessore a ogni piedino della lavatrice e avvitarli ad almeno due assi del pavimento.

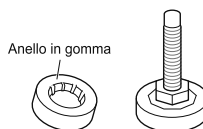

- Se possibile, installare la lavatrice agli angoli della stanza, dove il pavimento è più stabile.
- Installare gli anelli di gomma per ridurre le vibrazioni.
- Se necessario, richiedere gli anelli in gomma (codice 4620ER4002B) al centro assistenza LG.

NOTA

- L'installazione e il livellamento appropriati della lavatrice garantiscono un funzionamento duraturo, regolare e affidabile.
- La lavatrice deve essere installata in posizione orizzontale stabile.
- Non deve ondeggiare da un angolo all'altro sotto carico.
- La superficie di installazione deve essere pulita e priva di cera per pavimenti o altri prodotti lubrificanti.
- I piedini della lavatrice non devono essere bagnati, altrimenti potrebbero causare rumori e vibrazioni.

Livellamento della lavatrice

Se il pavimento è irregolare, ruotare il piedino regolabile (senza inserire pezzi di legno o altri materiali sotto il piedino). Accertarsi che tutti e quattro i piedini siano stabili e appoggiati al pavimento, e controllare con una livella a bolla che l'elettrodomestico sia perfettamente a livello.

- Quando la lavatrice è a livello, stringere i controdadi avvitandoli verso la base della lavatrice. È necessario stringere tutti i dadi.

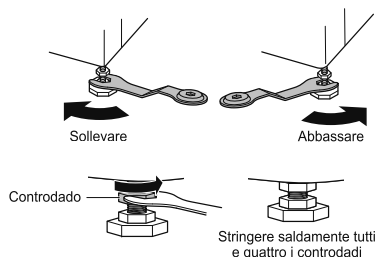

• Controllo diagonale

Quando si preme sui bordi della piastra superiore della lavatrice in senso diagonale, l'elettrodomestico non deve sollevarsi né abbassarsi (controllare entrambi i movimenti). Spingendo la piastra superiore in senso diagonale, se l'elettrodomestico dondola occorre regolare nuovamente il piedino.

NOTA

- Pavimenti in legno o flottanti possono favorire le vibrazioni e lo sbilanciamento.
- Se la lavatrice viene installata su una piattaforma sollevata, deve essere assicurata saldamente per evitare che cada.

Collegamento del tubo di mandata

- La pressione di alimentazione idrica deve essere compresa tra 0,1 e 1,0 MPa (1,0–10,0 kgf/cm²).
- Collegare il tubo alla valvola senza incrociarlo.
- Se la pressione dell'alimentazione idrica è superiore a 1,0 MPa, installare un regolatore di pressione.
- Controllare regolarmente le condizioni del tubo e sostituirlo se necessario.

Controllo delle guarnizioni in gomma del tubo di mandata

Con i tubi di mandata dell'acqua sono fornite due guarnizioni in gomma.

Queste guarnizioni servono a impedire perdite d'acqua.

Accertarsi che il collegamento ai rubinetti sia ben stretto.

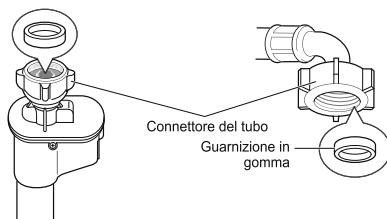
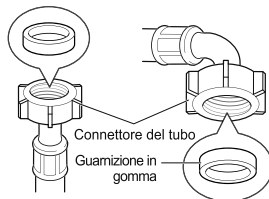

Collegamento del tubo al rubinetto

Collegamento del tubo a vite filettato

Avvitare il connettore del tubo al rubinetto di alimentazione idrica.

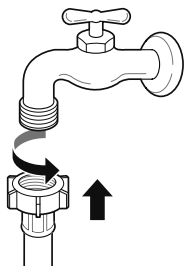

Collegamento del tubo a vite non filettato

- 1 Allentare le quattro viti di fissaggio.

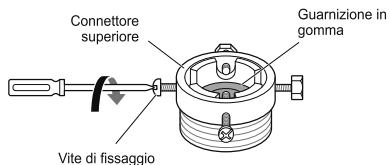

- 2 Spingere l'adattatore sull'estremità del rubinetto in modo che la guarnizione in gomma formi un collegamento stagno. Stringere le quattro viti di fissaggio.

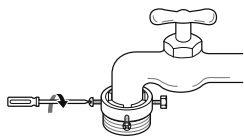

- 3 Spingere il tubo di mandata idrica verticalmente verso l'alto in modo che la guarnizione in gomma aderisca perfettamente al rubinetto, quindi stringere avvitando verso destra.

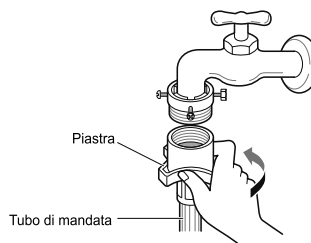

Collegamento del tubo a innesto rapido non lettato

- 1 Svitare la piastra ad anello dell'adattatore e allentare le quattro viti di fissaggio.

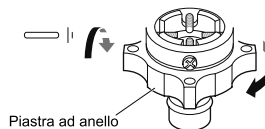

- 2 Se il rubinetto è troppo grande per l'adattatore, rimuovere la piastra di guida.

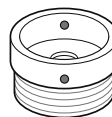
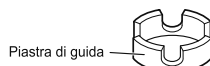

- 3** Spingere l'adattatore sull'estremità del rubinetto in modo che la guarnizione in gomma formi un collegamento stagno.

Stringere la piastra ad anello dell'adattatore e le quattro viti di fissaggio.

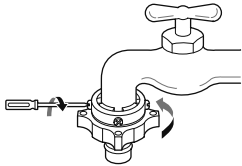

- 4** Tirare in basso la piastra di ritenuta del connettore, spingere il tubo di mandata sull'adattatore e rilasciare la piastra di ritenuta del connettore.

Accertarsi che l'adattatore si blocchi in posizione.

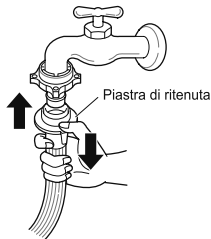

NOTA

- Dopo aver collegato il tubo di mandata al rubinetto, aprire il rubinetto per espellere eventuali corpi estranei (sporcizia, sabbia, segatura ecc.) presenti nella rete idrica. Far scorrere l'acqua in un secchio e controllare la temperatura.

Collegamento del tubo alla lavatrice

Accertarsi che il tubo non sia piegato o schiacciato.

Lavatrici con due valvole.

- Il tubo di mandata con il connettore rosso deve essere collegato al rubinetto dell'acqua calda.

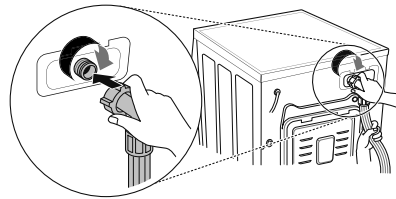

NOTA

- Una volta collegato il tubo, se perde acqua ripetere la procedura. Utilizzare il tipo di rubinetto più comune per l'alimentazione idrica. Se il rubinetto è quadrato o è troppo grande, rimuovere la piastra di guida prima di inserire il rubinetto nell'adattatore.

Utilizzo del rubinetto orizzontale

Rubinetto orizzontale



Rubinetto con prolunga

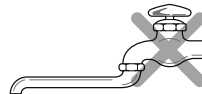

Rubinetto quadrato

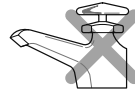

Installazione del tubo di scarico

- Il tubo di scarico deve essere collocato a un'altezza di almeno 1 metro dal pavimento, altrimenti potrebbe essere impossibile scaricare l'acqua nella lavatrice o l'acqua potrebbe essere scaricata troppo lentamente.
- Se il tubo di scarico viene assicurato correttamente, il pavimento è protetto da eventuali danni causati da perdite d'acqua.
- Se il tubo di scarico è troppo lungo, evitare di provare a spingerlo con forza, altrimenti si potrebbero produrre rumori anomali.

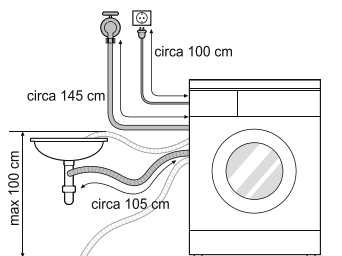

- Quando si installa il tubo di scarico a un lavatoio, fissarlo saldamente con una corda.
- Se il tubo di scarico viene assicurato correttamente, il pavimento è protetto da eventuali danni causati da perdite d'acqua.

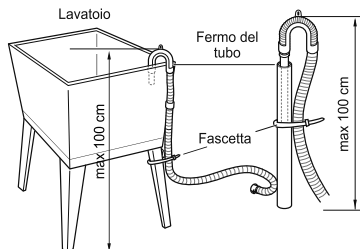
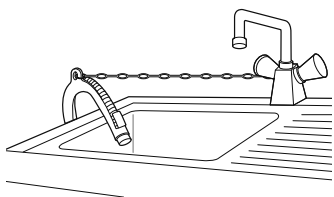

Collegamenti elettrici (solo Regno Unito)

I fili del cavo di alimentazione di rete sono contrassegnati con i seguenti colori:

Giallo/verde: terra

Blu: neutro

Marrone: fase

Questo elettrodomestico deve essere collegato a terra.

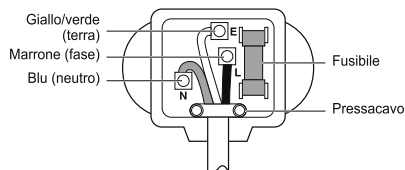

Se i colori dei conduttori nel cavo di alimentazione di questo apparecchio non corrispondono ai segni colorati che identificano i terminali nella spina, procedere come indicato di seguito:

Il conduttore giallo/verde deve essere collegato al terminale nella spina contrassegnato con la lettera E o con il simbolo della terra (\perp) oppure di colore verde o giallo/verde.

Il conduttore blu deve essere collegato al terminale contrassegnato con la lettera N o di colore nero.

Il conduttore marrone deve essere collegato al terminale contrassegnato con la lettera L o di colore rosso.

Se si utilizza una spina da 13 Ampère (BS 1363), installare un fusibile da 13 Ampère BS 1362.

Utilizzo della lavatrice

Prima del primo lavaggio, selezionare un ciclo (Cotone a 60 °C, aggiungere detersivo per mezzo carico) ed eseguire un lavaggio senza capi. Questa operazione serve ad eliminare eventuali corpi estranei e acqua dal cestello rimasti in fase di fabbricazione dell'elettrodomestico.

- 1 Separare il bucato e caricare i capi.
 - Separare il bucato in base al tipo di tessuto, al livello di sporcizia, al colore e alla quantità. Aprire lo sportello e caricare i capi nella lavatrice.

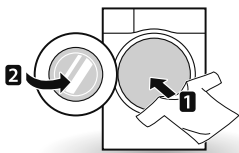

- 2 Aggiungere il detersivo e/o l'ammorbidente.
 - Aggiungere la quantità appropriata di detersivo nel cassetto. Se occorre, aggiungere candeggina o ammorbidenti nelle vaschette apposite dell'erogatore.

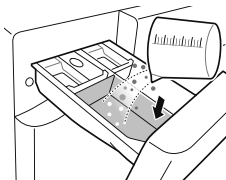

- 3 Accendere la lavatrice.
 - Premere il tasto **Accensione** per accendere la lavatrice.

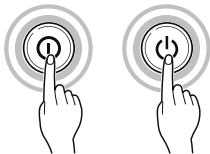

- 4 Scegliere il ciclo di lavaggio desiderato.
 - Premere ripetutamente il tasto ciclo o ruotare la manopola di selezione ciclo per selezionare il ciclo desiderato.

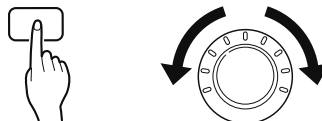

- 5 Avvio del ciclo.
 - Premere il tasto **Avvio/Pausa** per avviare il ciclo. La lavatrice si attiva brevemente senz'acqua per misurare il peso del carico. Se non si preme il tasto **Avvio/Pausa** entro 5 minuti, la lavatrice si spegne annullando tutte le impostazioni.



- 6 Fine del ciclo.
 - Al termine del ciclo viene emesso un segnale acustico. Togliere immediatamente la biancheria dalla lavatrice per evitare che si spiegazzi eccessivamente. Controllare la guarnizione dello sportello per rimuovere eventuali capi di piccole dimensioni rimasti intrappolati.

Separazione della biancheria

1 Leggere l'etichetta di lavaggio dei capi.

- Questa etichetta indica la composizione del tessuto del capo da lavare e il lavaggio appropriato.
- Simboli sulle etichette di manutenzione.



Temperatura di lavaggio

Lavaggio normale in lavatrice

Tessuto antipiega

Delicati

Lavaggio a mano

Non lavare

2 Separazione della biancheria.

- Per ottenere risultati ottimali, separare i capi lavabili con lo stesso ciclo di lavaggio.
- Tessuti di composizione differente richiedono il lavaggio con temperature e velocità di centrifuga diverse.
- Separare sempre i capi scuri da quelli chiari e bianchi. Questi capi devono essere lavati separatamente, perché le tinture e le fibre possono trasferirsi da un capo all'altro causando lo scolorimento dei capi bianchi e chiari. Se possibile, non lavare capi molto sporchi assieme a capi poco sporchi con cicli di lavaggio aggressivi.
 - Sporciaia (pesante, normale, lieve)
Separare i capi in base al livello di sporciaia.
 - Colore (bianco, colori chiari, colori scuri)
Separare i tessuti bianchi da quelli colorati.
 - Lanugine (capi che rilasciano o attirano lanugine)
Lavare i capi che rilasciano lanugine separatamente da quelli che attirano lanugine.

3 Preparazione per il carico.

- Abbinare capi grandi e piccoli in un carico. Caricare prima i capi grandi.
- I capi grandi non devono essere più della metà del carico di lavaggio totale. Non inserire capi singoli per non sbilanciare il carico. Aggiungere uno o due capi simili.
- Accertarsi che tutte le tasche siano vuote. Oggetti come chiodi, fermagli per capelli, fiammiferi, penne, monete e chiavi possono danneggiare la lavatrice e i capi da lavare.

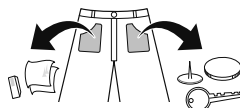

- Chiudere le cerniere, i ganci e le stringhe per evitare che si impiglino in altri capi da lavare.
- Per facilitare l'eliminazione dello sporco, pretrattare sporco e macchie spazzolando le macchie con una lieve quantità di detersivo sciolto in acqua.
- Controllare le pieghe della guarnizione flessibile (grigia) e rimuovere i capi piccoli.
- Controllare all'interno del cestello e rimuovere eventuali capi di un lavaggio precedente.

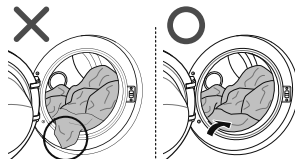

- Rimuovere tutti i capi e gli oggetti intrappolati nella guarnizione flessibile per evitare danni ai capi e alla guarnizione.

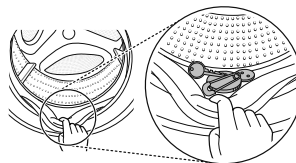

Aggiunta di prodotti detergenti

Dosaggio del detersivo



- Dosare il detersivo attenendosi alle istruzioni del produttore e sceglierlo in base al tipo, al colore, al livello di sporcizia del tessuto e alla temperatura di lavaggio.
- Se si utilizza troppo detersivo, si produce troppa schiuma che pregiudica la qualità del lavaggio o causa sovraccarico al motore.
- Se si desidera utilizzare un detersivo liquido, attenersi alle istruzioni fornite dal produttore.
- È possibile versare il detersivo direttamente nel cassetto principale, se si intende avviare il ciclo immediatamente.
- Non adoperare detersivo liquido se si utilizza Time delay o se è stata selezionata l'opzione Pre Wash, perché il liquido potrebbe indurirsi.
- Se si produce troppa schiuma, ridurre la quantità di detersivo.
- La quantità di detersivo deve essere adeguata alla temperatura e alla durezza dell'acqua, al peso del carico e al livello di sporcizia dei capi. Per ottenere risultati ottimali, evitare la produzione di schiuma eccessiva.
- Controllare le etichette dei capi prima di scegliere il detersivo e la temperatura dell'acqua.
- Utilizzare sempre un detersivo specifico per il tipo di capo da lavare.
 - Detersivi comuni in polvere per tutti i tipi di tessuti
 - Detersivi in polvere per tessuti delicati
 - Detersivi liquidi per tutti i tipi di tessuti o detersivi specifici per la lana
- Per migliorare il lavaggio e ottenere un bianco più brillante, usare detersivi con comune candeggina in polvere.
- Il detersivo viene emesso dall'erogatore all'inizio del ciclo.

NOTA

- Non lasciare indurire il detersivo, altrimenti si potrebbero formare blocchi di detersivo, il risciacquo potrebbe essere insufficiente o si potrebbero produrre odori sgradevoli.
- Pieno carico: seguire le raccomandazioni del produttore.
- Carico parziale: 3/4 della quantità normale
- Carico minimo: la metà rispetto al pieno carico

Aggiunta di detersivi e ammorbidenti

Aggiunta di detersivi

- Solo lavaggio principale → 
- Prelavaggio e lavaggio principale → 

NOTA

- Una quantità eccessiva di detersivo, candeggina o ammorbidente può causare traboccamenti.
- Utilizzare sempre la quantità appropriata di detersivo.

Aggiunta di ammorbidenti

- Non superare la linea di riempimento massimo. Un riempimento eccessivo può causare la distribuzione precoce dell'ammorbidente con il rischio di macchiare i capi. Chiudere lentamente il cassetto erogatore.

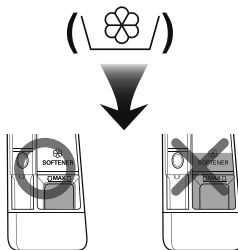

- Non lasciare l'ammorbidente nel cassetto per più di due giorni perché potrebbe indurirsi.
- L'ammorbidente viene aggiunto automaticamente durante l'ultimo risciacquo.
- Non aprire il cassetto mentre viene caricata l'acqua.
- Non adoperare solventi (ad es. benzene).

NOTA

- Non versare l'ammorbidente direttamente sui capi da lavare.

Aggiunta di addolcitori

- È possibile utilizzare addolcitori d'acqua, ad esempio un anticalcare (Calgon o altri) per ridurre l'uso di detersivo se l'acqua è molto dura. Erogare attenendosi alla quantità specificata sulla confezione. Aggiungere prima il detersivo e poi l'addolcitore.
- Utilizzare la quantità di detersivo richiesta per l'acqua dolce.

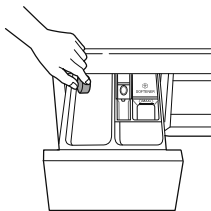

Utilizzo di pastiglie

- 1 Aprire lo sportello e inserire le pastiglie nel cestello.

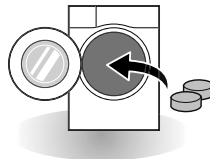

- 2 Caricare i capi da lavare nel cestello e chiudere lo sportello.

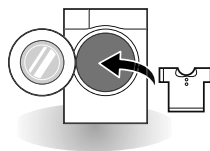

Pannello di controllo

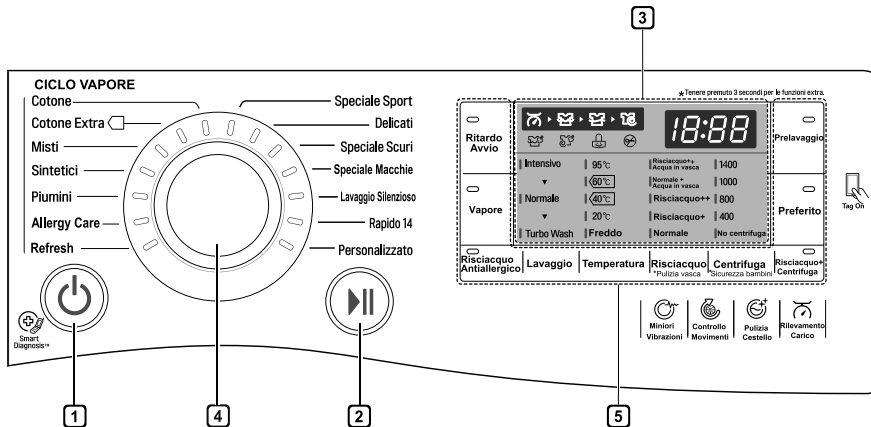

1 Tasto Accensione

- Premere il tasto **Accensione** per accendere la lavatrice.
- Per cancellare la funzione Ritardo Avvio, premere il tasto **Accensione**.

2 Tasto Avvio/Pausa

- Utilizzare il tasto **Avvio/Pausa** per avviare o sospendere il ciclo di lavaggio.
- Se occorre interrompere temporaneamente il ciclo di lavaggio, premere il tasto **Avvio/Pausa**.

3 Display

- Il display mostra le impostazioni, il tempo stimato rimanente, le opzioni e i messaggi di stato. Quando il prodotto viene acceso, il display mostra le impostazioni predefinite.
- Il display mostra il tempo stimato rimanente. Durante il calcolo automatico dell'entità del carico, viene visualizzato il messaggio  o «Detecting (Verifica)».

4 Quadrante dei programmi

- Sono disponibili diversi programmi per i vari tipi di bucato.
- La spia si accende per indicare il programma selezionato.

5 Opzioni

- Consente di selezionare un ciclo supplementare e si accende quando è selezionato.
- Utilizzare questi tasti per selezionare le opzioni desiderate per il ciclo selezionato.

Tabella programmi

Programmi di lavaggio

Programma	Descrizione	Tipo di tessuto	Temperatura appropriata.	Carico massimo
Cotone	Migliora il rendimento combinando vari movimenti del cestello.	Panni colorati (camicie, camicie da notte, pigiama ecc.) e capi di cotone con sporco normale (biancheria intima).	40°C (Da freddo a 95°C)	Nominale
Cotone Extra	Lavaggio ottimizzato per capi in grande quantità, con consumo energetico limitato.		60°C (Da freddo a 60°C)	
Sintetici	Ciclo adatto a camicie sportive che non devono essere stirate.	poliammide, acrilico, poliestere	40°C (Da freddo a 60°C)	3,0 kg
Misti	Consente il lavaggio automatico di tessuti di tipo diverso.	Tessuti di tipo diverso, eccetto capi particolari (seta/delicati, abbigliamento sportivo, capi scuri, lana, piumini, tende).	40°C (Da freddo a 40°C)	
Allergy Care	Rimozione di allergeni (es: polline, etc.)	cotone, biancheria intima, federe, lenzuola, indumenti per neonati	60°C	
Lavaggio silenzioso	Garantisce una riduzione del rumore, delle vibrazioni e dei consumi usando l'elettricità nelle ore notturne.	Tessuti con colori resistenti (camicie, camicie da notte, pigiama ecc.) e indumenti di cotone bianco (biancheria intima) poco sporchi.	40°C (Da freddo a 60°C)	4,5 kg
Refresh	Rifresca e rimuove le pieghe in 20 minuti con il vapore.	Cotone misto, poliestere, vestiti, camicie, bluse.	nessuna scelta	3 capi
Piumini	Questo ciclo è dedicato a capi di notevoli dimensioni (ad es. coperte, cuscini, rivestimenti di divani ecc.).	Biancheria da letto in cotone eccetto capi speciali (delicati, lana, seta ecc.) con imbottitura: piumini, cuscini, coperte, rivestimenti di divani lievemente imbottiti	40°C (Da freddo a 40°C)	1 capo
Speciale Sport	Questo ciclo è adatto all'abbigliamento sportivo (tute da jogging o da corsa).	coolmax, goretex, pile e sympatex		2,0 kg
Speciale Scuri	Ciclo indicato per i capi che possono scolorirsi. Questo ciclo previene lo scolorimento. Utilizzare un detersivo per tessuti colorati.	Indumenti scuri di cotone o tessuti sintetici.	20°C (Da freddo a 40°C)	

Programma	Descrizione	Tipo di tessuto	Temperatura appropriata.	Carico massimo
Rapido 14	Ciclo di lavaggio rapido adatto a piccoli carichi e indumenti poco sporchi.	Lavaggio rapido di capi colorati poco sporchi. ATTENZIONE: utilizzare meno di 20 g di detersivo (per un carico di 2 kg), altrimenti gli indumenti potrebbero non risultare ben sciacquati.	20°C (Da 20 a 40°C)	2,0 kg
Delicati	Questo ciclo è adatto a capi lavabili a mano e con cicli delicati, ad es. lana lavabile, lingerie, abiti da donna ecc. (utilizzare un detersivo per lavatrice adatto ai capi di lana).	lana, abiti lavabili a mano, delicati e molto delicati	20°C (Da freddo a 20°C)	1,5 kg
Speciale Macchie	Consente di eliminare vari tipi di macchie (ad es. vino, succhi, sporczia ecc.); la temperatura dell'acqua aumenta gradualmente per il lavaggio delle varie macchie.	tessuti in misto cotone, NON adatto a panni delicati	40°C (Da 40 a 60°C)	3,0 kg
Personalizzato	Per cicli scaricabili. Se non è stato scaricato alcun ciclo, l'impostazione predefinita è Risciacquo+Centrifuga.			

- Temperatura dell'acqua: selezionare la temperatura dell'acqua appropriata al ciclo di lavaggio scelto. Per il lavaggio, attenersi sempre alle istruzioni o all'etichetta del produttore dell'indumento.
- Impostare il programma per "Cotone Extra a 40°C (mezzo carico)", "Cotone Extra a 60°C (mezzo carico)", "Cotone Extra a 60°C (pieno carico)" per il test in conformità alla norma EN60456 e al regolamento 1015/2010.
 - Programma standard a 60 °C Cotone: Cotone Extra + (pieno carico)
 - Programma standard a 60 °C Cotone: Cotone Extra + (mezzo carico)
 - Programma standard a 40 °C Cotone: Cotone Extra + (mezzo carico)
 (Adatti per capi di cotone normalmente sporchi.)
 (Per il lavaggio di questo tipo di capi di cotone, questi sono i programmi più efficaci dal punto di vista dei consumi di corrente e di acqua.)
- * La temperatura effettiva dell'acqua può essere diversa dalla temperatura dichiarata del ciclo.
- I risultati del test dipendono dai seguenti fattori: pressione, durezza e temperatura di ingresso dell'acqua, temperatura ambiente, tipo e quantità del carico, tipo di detersivo utilizzato, oscillazioni della corrente e ulteriori opzioni scelte.

NOTA

- Si consiglia l'uso di detersivi neutri.

Opzioni aggiuntive

Programma	Turbo Wash (Lavaggio rapidissimo)	Prelavaggio	Risciacquo+ Centrifuga	Intensivo	Vapore ammorbi- dente	Risciacquo Antiallergico	Lavaggio a vapore	Preferito	Ritardo Avvio
Cotone	●	●	●	●	●	●	●	●	●
Cotone Extra	●	●	●		●	●	●	●	●
Sintetici	●	●	●	●	●	●	●	●	●
Misti	●	●	●	●	●	●	●	●	●
Allergy Care			●	●		●	●*	●	●
Lavaggio silenzioso			●	●				●	●
Refresh			●				●*	●	●
Piumini			●	●			●	●	●
Speciale Sport			●	●				●	●
Speciale Scuri			●	●				●	●
Rapido 14	●*		●					●	●
Delicati			●					●	●
Speciale Macchie		●	●			●		●	●

* : Questa opzione è inclusa automaticamente nel ciclo e non può essere esclusa.

Dati di funzionamento

Programma	Max giri/minuto	
	F H/1 4**	F H/1 2**
Cotone	1400	1200
Cotone Extra	1400	1200
Sintetici	1000	1000
Misti	1400	1200
Allergy Care	1400	1200
Lavaggio silenzioso	1000	1000
Refresh	-	-
Piumini	1000	1000
Speciale Sport	800	800
Speciale Scuri	1400	1200
Rapido 14	800	800
Delicati	800	800
Speciale Macchie	1400	1200

NOTA

- Informazioni sui principali programmi di lavaggio a mezzo carico

Programma	Tempo in minuti		Contenuto di umidità rimanente		Acqua in litri		Energia in kWh	
	8 kg	7 kg	1400 rpm	1200 rpm	8 kg	7 kg	8 kg	7 kg
Cotone (40°C)	96		40 %	53 %	65		0,55	
Cotone Extra (60°C)	244	224	44 %	53 %	35	33	0,45	0,42

Ciclo di opzione

Ritardo Avvio

È possibile impostare un ritardo in modo che la lavatrice si avvii e si arresti automaticamente dopo un determinato intervallo di tempo.

- 1 Premere il tasto **Accensione**
- 2 Selezionare un programma di lavaggio.
- 3 Premere il tasto **Ritardo Avvio** e impostare il tempo desiderato.
- 4 Premere il tasto **Avvio/Pausa**.

NOTA

- Il ritardo è il tempo no alla ne del programma, non quello di avvio. Il tempo di esecuzione effettivo varia in base alla temperatura dell'acqua, al carico e ad altri fattori.

Preferito

Il programma Preferito permette di memorizzare un ciclo di lavaggio personalizzato per usi futuri.

- 1 Premere il tasto **Accensione**.
- 2 Selezionare un programma di lavaggio.
- 3 Selezionare il ciclo (metodo di lavaggio, numero di risciacqui, velocità della centrifuga, temperatura dell'acqua ecc.).
- 4 Tenere premuto il tasto **Preferito** per almeno 3 secondi.

A questo punto, il programma preferito è memorizzati per usi futuri.

Per riutilizzare il programma, premere il tasto **Avvio/Pausa**.

Risciacquo Antiallergico

Per ottenere risultati ottimali o un risciacquo migliore il risciacquo verrà effettuato a 40 Gradi.

- 1 Premere il tasto **Accensione**
- 2 Selezionare un programma di lavaggio.
- 3 Premere il pulsante **Risciacquo Antiallergico** per il risciacquo intensivo e impostare il tempo necessario.
- 4 Premere il tasto **Avvio/Pausa**

Vapore (opzionale)

Il lavaggio a vapore permette di ottenere ottime performance di pulito con riduzione dei consumi energetici. Il vapore ammorbidente, spruzzato dopo il ciclo di centrifuga, permette di ridurre le pieghe e facilitare le operazioni di stiro.

- 1 Premere tasto Power On
- 2 Per le opzioni vapore, selezionare solo i programmi che permettono le opzioni a vapore, come Cotone, Cotone Extra, Misti, Allergy Care.
- 3 Nei programma sopra riportati premere il tasto Vapore:
 - Una volta per lavaggio a Vapore
 - Due Volte per Vapore ammorbidente
 - tre volte per entrambe le selezioni
- 4 Premere il tasto **Avvio/Pausa**

Lavaggio a vapore

- Per i capi particolarmente sporchi, biancheria, o vestiti di neonati.
- Disponibile per Cotone, Cotone Extra, Misti, Sintetici, Piumini, Allergy Care, Refresh.
- Non usare il Lavaggio a vapore per i vestiti facilmente scoloriti e delicati come lana, seta.

Prelavaggio

Se il bucato è molto sporco, è consigliabile un ciclo di prelavaggio.

- 1 Premere il tasto **Accensione**.
- 2 Selezionare un programma di lavaggio.
- 3 Premere il tasto **Prelavaggio**.
- 4 Premere il tasto **Avvio/Pausa**.

Vapore ammorbidente

- Ottimo per rendere soffice il tessuto dopo asciugatura ad aria.
- Disponibile per Cotone, Cotone Extra, Misti, Sintetici.
- Non usare il Vapore ammorbidente per i capi delicati e che si scoloriscono facilmente come lana, seta.
- A seconda del tipo di tessuto, il risultato dell'azione ammorbidente può essere differente.

Temperatura

Con il tasto Temp. si seleziona la combinazione di temperatura di lavaggio e risciacqui per il ciclo selezionato. Premere questo tasto no a quando si illumina l'impostazione desiderata. Per tutti i risciacqui viene adoperata acqua fredda.

- Selezionare la temperatura dell'acqua idonea al tipo di carico. Per ottenere risultati ottimali, attenersi alle istruzioni riportate sull'etichetta dell'indumento.

- 1 Premere il tasto **Accensione**.
- 2 Per scegliere "**Turbo Wash**" o "**Intensivo**" toccare il pulsante Wash.
- 3 Premere il tasto **Prelavaggio**.
- 4 Premere il tasto **Avvio/Pausa**.

Lavaggio

Turbo Wash (Lavaggio rapidissimo)

Ciclo di lavaggio che dura meno di un'ora, per risparmiare corrente e acqua. (per metà carico)

Intensivo

Se il bucato è mediamente sporco o molto sporco, l'opzione Intensivo è efficace.

- 1 Avviare la lavatrice.
- 2 Selezionare un programma per il quale le funzioni sono disponibili.
- 3 Selezionare le funzioni „TURBOWASH” o „Intensivo” premendo il tasto „lavaggio”.
- 4 Eseguire programma con il tasto **Avvio/Pausa**.

Risciacquo

Risciacquo+

Aggiungere un risciacquo.

Risciacquo++

Esegue due risciacqui.

Risciacquo+ + Acqua in vasca

Il ciclo viene interrotto no a quando non si preme nuovamente il pulsante di avvio per terminare il risciacquo.

Normale+ Acqua in vasca

Il ciclo viene interrotto no a quando non si preme nuovamente il tasto di avvio per terminare il risciacquo.

Centrifuga

- La velocità della centrifuga può essere selezionata premendo il tasto Centrifuga.

- Solo centrifuga

- 1 Premere il tasto **Accensione**
- 2 Premere il tasto **Centrifuga** per selezionare i giri al minuto desiderati.
- 3 Premere il tasto **Avvio/Pausa**.

NOTA

- Quando si seleziona „No centrifuga”, il cestello ruota per breve tempo per accelerare lo scarico.

Risciacquo+Centrifuga

Serve ad evitare che le macchie fresche si fissino sui tessuti.

È un ciclo separato.

- 1 Premere il tasto **Accensione**.
- 2 Selezionare un programma di lavaggio.
- 3 Premere il tasto **Risciacquo+Centrifuga**.
- 4 Premere il tasto **Avvio/Pausa**.

Sicurezza bambini ()

Selezionare questa funzione per bloccare i tasti del gruppo di controllo ed evitare manomissioni.

Blocco del pannello di controllo

- 1 Tenere premuto il tasto **Sicurezza bambini** per almeno 3 secondi.
- 2 Suona un segnalatore acustico e sul display appare «».
Quando è impostata la funzione di sicurezza bambini, sono bloccati tutti i tasti tranne **Accensione**.

NOTA

- Quando si spegne l'elettrodomestico, la funzione di sicurezza bambini non viene azzerata. Prima di accedere ad altre funzioni, è necessario disattivare la funzione di sicurezza bambini.

Sblocco del pannello di controllo

- Tenere premuto il tasto **Sicurezza bambini** per almeno 3 secondi.
Suona un segnalatore acustico e il display indica il tempo rimanente del programma in corso.

Attivazione/disattivazione del segnale acustico

- 1 Premere il tasto **Accensione**.
- 2 Premere il tasto **Avvio/Pausa**.
- 3 Tenere premuti contemporaneamente i tasti **Anti piega** e **Prelavaggio** per 3 secondi per impostare la funzione di attivazione/disattivazione del segnale acustico.

NOTA

- Una volta impostata la funzione di attivazione/disattivazione del segnale acustico, l'impostazione rimane memorizzata anche se l'elettrodomestico viene spento.
- Per disattivare il Segnalatore acustico, ripetere la procedura.

Utilizzo della funzione Smart (opzionale)

Utilizzo della funzione Tag On

La funzione Tag On consente di utilizzare le funzionalità Smart Diagnosis™ e Cycle Download di LG per comunicare con l'elettrodomestico tramite un dispositivo.

- La funzione Tag On può essere utilizzata solo sulla maggior parte degli smartphone con funzione NFC e sistema operativo (OS) Android.

Installazione dell'applicazione

- Cercare «LG Smart Laundry» su Google Play Store dal proprio telefono.

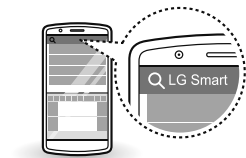

Utilizzo dell'applicazione

L'applicazione LG Smart Laundry consente di utilizzare diverse funzioni secondo le proprie necessità.

- Personalizzato
- Smart Diagnosis™
- Serie ciclo Tag On
- Stato bucato

NOTA

- Premere  nell'applicazione LG Smart Laundry per una guida più dettagliata su come utilizzare la funzione Tag On.
- Il processo di attivazione NFC potrebbe variare a seconda del produttore dello smartphone e della versione OS Android. Per i dettagli, fare riferimento al manuale dello smartphone.
- Date le caratteristiche di NFC, se la distanza di trasmissione è troppo elevata o se sul telefono è presente un adesivo di metallo o una custodia protettiva, la qualità della trasmissione non sarà buona. In alcuni casi, i telefoni con funzione NFC potrebbero non essere in grado di trasmettere.
- Le informazioni contenute in questo manuale possono variare a seconda della versione dell'applicazione «LG Smart Laundry» e potrebbero essere apportate modifiche senza preavviso.

Avviso di conformità UE



LG Electronics dichiara che questo prodotto è conforme alle seguenti direttive.

Direttiva R&TTE 1999/5/CE

MANUTENZIONE

AVVERTENZA

- Per evitare il rischio di scosse elettriche, scollegare la lavatrice prima di pulirla. La mancata osservanza di questa avvertenza può provocare lesioni personali gravi, incendi, scosse elettriche o lesioni anche fatali.
- Per pulire la lavatrice non utilizzare sostanze chimiche, detersivi abrasivi o solventi, in quanto potrebbero danneggiare le finiture.

Pulizia della lavatrice

Manutenzione dopo il lavaggio

- Al termine del ciclo, pulire lo sportello e l'interno della guarnizione per rimuovere eventuale umidità.
- Lasciare aperto lo sportello per far asciugare la parte interna del cestello.
- Pulire il corpo della lavatrice con un panno asciutto per rimuovere l'umidità.

Pulizia delle parti esterne

La corretta manutenzione della lavatrice può prolungarne la durata.

Sportello:

- Lavare con un panno umido l'esterno e l'interno, quindi asciugare con un panno morbido.

Esterno:

- Asciugare immediatamente eventuali schizzi.
- Strofinare con un panno umido.
- Non premere sulla superficie o sul display con oggetti appuntiti.

Manutenzione e pulizia delle parti interne

- Utilizzare un asciugamani o un panno morbido per pulire l'area attorno all'apertura dello sportello della lavatrice e l'oblò.
- Rimuovere sempre i capi dalla lavatrice appena termina il ciclo. Se i capi umidi vengono lasciati all'interno della lavatrice, si producono pieghe, trasferimento di colore e cattivi odori.
- Eseguire il ciclo Pulizia vasca almeno una volta al mese per rimuovere accumuli di detersivo e altri residui.

Pulizia del filtro di mandata dell'acqua

- Spegnerne il rubinetto d'arresto se la lavatrice deve essere lasciata inutilizzata per un certo periodo di tempo (ad es. quando si va in vacanza), soprattutto in assenza di scarichi a pavimento (pozzetti) nelle immediate vicinanze.
- L'icona « E » verrà visualizzata sul pannello di controllo quando l'acqua non entra nel cassetto del detersivo.
- Se l'acqua è molto dura o contiene tracce di depositi di calcare, il filtro di mandata dell'acqua potrebbe intasarsi. Pulirlo regolarmente.

- 1 Chiudere il rubinetto dell'acqua e svitare il tubo di mandata.

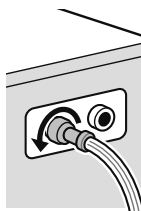

- 2 Pulire il filtro con una spazzola a setole dure.

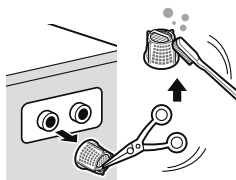

Pulizia del filtro della pompa di scarico

- Il filtro di scarico raccoglie lanugine e piccoli oggetti rimasti nel bucato. Controllare regolarmente che il filtro sia pulito per assicurare il corretto funzionamento della lavatrice.
- Lasciar raffreddare l'acqua prima di pulire la pompa del filtro, eseguire uno svuotamento di emergenza o aprire lo sportello in caso di emergenza.

1 Aprire il coperchio ed estrarre il tubo.

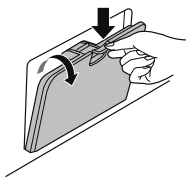

2 Rimuovere il tappo di scarico e aprire il filtro ruotandolo a sinistra.

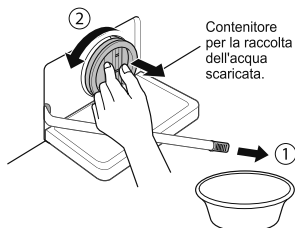

3 Rimuovere eventuali corpi estranei dal filtro della pompa.

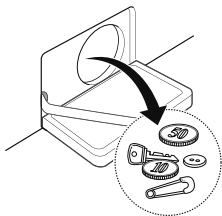

4 Dopo la pulizia, ruotare il filtro della pompa e inserire il tappo di scarico.

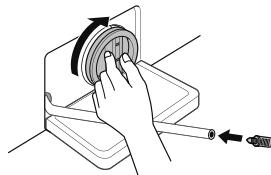

5 Chiudere il coperchio.

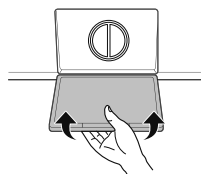

ATTENZIONE

- Scaricare tramite il tubo di scarico, quindi aprire il filtro della pompa per rimuovere lanugine e oggetti.
- Scaricare l'acqua con molta attenzione perché potrebbe essere bollente.

Pulizia del cassetto erogatore

Detersivo e ammorbidente possono accumularsi nel cassetto erogatore. Rimuovere il cassetto e gli inserti e controllare l'accumulo una volta o due al mese.

- 1 Rimuovere il cassetto erogatore tirandolo finché si ferma.
 - Premere con forza sul tasto di sgancio e rimuovere il cassetto.

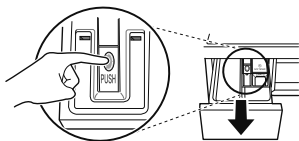

- 2 Rimuovere gli inserti dal cassetto.
 - Sciacquare gli inserti e il cassetto con acqua calda per rimuovere l'accumulo di prodotti da bucato. Pulire il cassetto erogatore solo con acqua. Asciugare gli inserti e il cassetto con un panno morbido o un asciugamani.
- 3 Per pulire l'apertura del cassetto, utilizzare uno strofinaccio o una piccola spazzola non metallica per pulire l'incasso.
 - Rimuovere tutti i residui dalle parti superiore e inferiore dell'incasso.
- 4 Eliminare l'umidità dell'incasso con un panno morbido o un asciugamani.
- 5 Ricollocare gli inserti nei rispettivi vani e rimontare il cassetto.

Tub Clean (Pulizia vasca) (opzionale)

Pulizia vasca è un ciclo speciale per la pulizia dell'interno della lavatrice.

Durante questo ciclo viene utilizzata una maggiore quantità d'acqua a una velocità di centrifuga superiore. Eseguire questo ciclo con regolarità.

- 1 Rimuovere indumenti o altri oggetti dalla lavatrice e chiudere lo sportello.
- 2 Aprire il cassetto erogatore e aggiungere anticalcare (ad esempio Calgon) nel vano di lavaggio principale.
- 3 Chiudere lentamente il cassetto erogatore.
- 4 Accendere l'elettrodomestico e tenere premuto il tasto **Pulizia vasca** per almeno 3 secondi. Sul display apparirà «**TC**».
- 5 Premere il tasto **Avvio/Pausa** per avviare.
- 6 Al termine del ciclo, lasciare aperto lo sportello per lasciare asciugare l'apertura dello sportello, la guarnizione flessibile e l'oblò.

ATTENZIONE

- In presenza di bambini, fare attenzione a non lasciare lo sportello aperto per troppo tempo.

NOTA

- Non aggiungere detersivi nei vani dei detersivi. Si potrebbe generare una schiuma eccessiva e la lavatrice potrebbe perdere.

Avvertenza sul congelamento durante l'inverno

- Con temperature molto basse il prodotto potrebbe non funzionare correttamente. Accertarsi di installare il prodotto in un luogo in cui non può gelare durante l'inverno.
- Se il prodotto viene installato sul balcone o altri luoghi all'aperto, effettuare i seguenti controlli.

Come evitare il congelamento del prodotto

- Dopo il lavaggio, rimuovere completamente l'acqua rimanente all'interno della pompa aprendo il tappo del tubo utilizzato per la rimozione dell'acqua residua. Una volta rimossa completamente l'acqua, chiudere il tappo del tubo utilizzato per la rimozione dell'acqua residua e il coperchio.

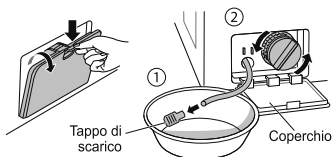

- Lasciare penzolare il tubo di scarico per estrarre completamente l'acqua dal tubo.

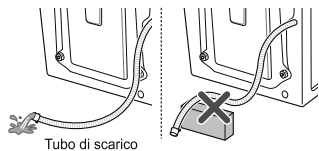

⚠ ATTENZIONE

- Se il tubo di scarico ha una forma curva, il tubo interno potrebbe gelarsi.

- Dopo aver chiuso il rubinetto, scollegare il tubo di mandata dell'acqua fredda dal rubinetto e rimuovere l'acqua tenendo il tubo rivolto verso il basso.

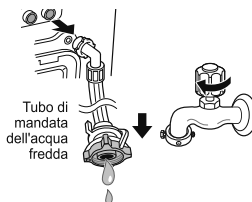

Controllare il congelamento

- Se l'acqua non viene scaricata quando si apre il tappo del tubo utilizzato per la rimozione dell'acqua residua, controllare l'unità di scarico.

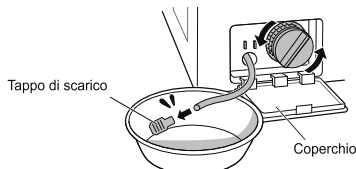

- Accendere l'elettrodomestico, selezionare Risciacquo e Centrifuga e premere il tasto **Avvio/Pausa**.

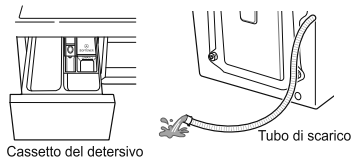

NOTA

- Controllare che l'acqua provenga dal cassetto del detersivo durante il risciacquo e che venga scaricata attraverso il tubo di scarico durante la centrifuga.
- Quando sul display appare la sigla «F F» mentre il prodotto è in funzione, controllare l'unità di alimentazione dell'acqua e l'unità di scarico (alcuni modelli non sono dotati di funzione di allarme che indica il congelamento).

Come gestire il congelamento

- Svuotare il cestello, versare acqua calda tra i 50–60 °C fino alla parte in gomma all'interno del cestello, chiudere lo sportello e attendere 1 o 2 ore.

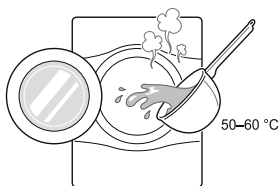

⚠ ATTENZIONE

- Non utilizzare acqua bollente, poiché può danneggiare il prodotto.
- Aprire il coperchio e il tappo del tubo utilizzato per la rimozione dell'acqua residua, per estrarre completamente l'acqua.

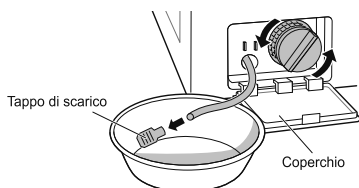

NOTA

- Se l'acqua non viene scaricata, il ghiaccio non si è sciolto completamente. Attendere ancora.

- Una volta rimossa completamente l'acqua dal cestello, chiudere il tappo del tubo per rimuovere l'acqua rimanente, selezionare Risciacquo e Centrifuga e premere il tasto **Avvio/Pausa**.

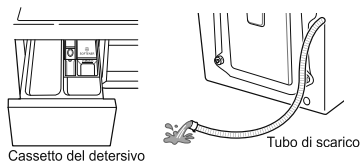

NOTA

- Controllare che l'acqua provenga dal cassetto del detersivo durante il risciacquo e che venga scaricata attraverso il tubo di scarico durante la centrifuga.
- In caso di problemi di alimentazione dell'acqua, adottare le seguenti misure.
 - Chiudere il rubinetto e utilizzare un panno bagnato con acqua calda per scongelare il rubinetto ed entrambe le aree di raccordo del tubo di mandata dell'acqua del prodotto.
 - Estrarre il tubo di mandata dell'acqua e immergerlo in acqua calda sotto i 50–60 °C.

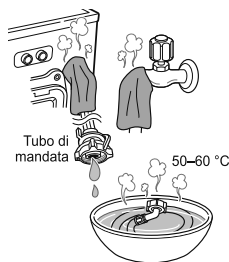

Utilizzo della funzione Smart Diagnosis™

In caso di malfunzionamento o guasto dell'elettrodomestico, utilizzare questa funzione se occorre una diagnosi accurata dal centro assistenza LG Electronics. Utilizzare questa funzione solo per rivolgersi all'assistenza, non durante l'uso normale.

- 1 Premere il tasto **Accensione** per accendere la lavatrice. Non premere altri tasti e non ruotare la manopola di selezione del ciclo.
- 2 Quando richiesto dal call center, poggiare il microfono del telefono accanto al tasto **Accensione**.

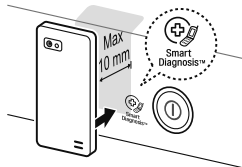

- 3 Tenere premuto il tasto **Temp.** per 3 secondi mantenendo il microfono del telefono accanto all'icona o al tasto **Accensione**.
- 4 Mantenere il telefono in posizione fino al termine della trasmissione dei toni. Viene visualizzato il tempo di trasferimento dei dati rimanente.
 - Per risultati ottimali, non spostare il telefono durante la trasmissione dei toni.
 - Se l'agente del call center non è in grado di ottenere una registrazione accurata dei dati, potrebbe chiedere di ripetere l'operazione.

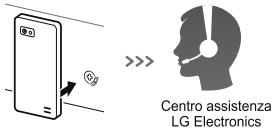

- 5 Una volta interrotti i toni e scaduto il conto alla rovescia, riprendere la conversazione con il rappresentante del call center, che sarà in grado di fornire assistenza utilizzando le informazioni trasmesse per l'analisi.

NOTA

- La funzione Smart Diagnosis™ dipende dalla qualità del segnale telefonico locale.
- Se si utilizza un telefono fisso, la comunicazione sarà migliore e l'assistenza sarà più efficiente.
- Se il trasferimento dei dati di Smart Diagnosis™ è difficoltoso a causa della scarsa qualità della chiamata, è possibile che non si ottengano i migliori risultati dal servizio Smart Diagnosis™.

SOLUZIONE DEI PROBLEMI







- La lavatrice è dotata di un sistema di monitoraggio automatico degli errori per il rilevamento e la diagnosi di problemi in fase iniziale. Se la lavatrice non funziona correttamente o non funziona affatto, prima di chiamare l'assistenza effettuare i seguenti controlli:







Diagnosi dei problemi

Sintomi	Causa	Soluzione
Crepiti e rumori metallici	Possibile presenza di oggetti (ad es. monete o spilli) nella pompa o nel cestello.	<ul style="list-style-type: none"> Arrestare la lavatrice e controllare il cestello e il filtro di scarico. Se il rumore persiste dopo il riavvio dell'elettrodomestico, chiamare un centro di assistenza autorizzato.
Rumore sordo	Carichi di lavaggio pesanti possono produrre un rumore sordo, che in genere è normale.	<ul style="list-style-type: none"> Se il suono persiste, è probabile che la lavatrice sia sbilanciata. Arrestare e ridistribuire il carico di lavaggio.
Rumore vibrante	Veri care che tutti i bulloni di trasporto e il supporto del cestello siano stati rimossi.	<ul style="list-style-type: none"> Se non sono stati rimossi al momento dell'installazione, fare riferimento alla guida all'installazione per la rimozione dei bulloni di trasporto.
	Veri care che i piedi poggino fermamente sul pavimento.	<ul style="list-style-type: none"> Il carico di lavaggio potrebbe essere distribuito in modo non omogeneo nel cestello. Arrestare la lavatrice e ridistribuire il carico di lavaggio.
Perdite d'acqua	I tubi di mandata o il tubo di scarico sono allentati sul rubinetto o sulla lavatrice.	<ul style="list-style-type: none"> Controllare e stringere i raccordi dei tubi.
	I tubi di scarico domestici sono intasati.	<ul style="list-style-type: none"> Sturare il tubo di scarico. Se necessario, rivolgersi a un idraulico.
Produzione eccessiva di schiuma		<ul style="list-style-type: none"> Se si utilizzano detersivi o prodotti non idonei, si genera una produzione eccessiva di schiuma con conseguenti perdite d'acqua.
L'acqua non viene caricata nella lavatrice o viene caricata lentamente	L'alimentazione d'acqua non è adeguata a quella posizione.	<ul style="list-style-type: none"> Provare un altro rubinetto.
	Il rubinetto di alimentazione dell'acqua non è completamente aperto.	<ul style="list-style-type: none"> Aprire completamente il rubinetto.
	I tubi di mandata dell'acqua sono piegati.	<ul style="list-style-type: none"> Distendere i tubi.
	Il filtro dei tubi di mandata è intasato.	<ul style="list-style-type: none"> Controllare il filtro del tubo di mandata.
L'acqua nella lavatrice non viene scaricata o viene scaricata lentamente.	Il tubo di scarico è piegato o intasato.	<ul style="list-style-type: none"> Pulire e raddrizzare il tubo di scarico.
	Il filtro di scarico è intasato.	<ul style="list-style-type: none"> Pulire il filtro di scarico.

Sintomi	Causa	Soluzione
La lavatrice non si avvia	Il cavo di alimentazione elettrica potrebbe non essere collegato o la connessione potrebbe essere allentata.	<ul style="list-style-type: none"> • Accertarsi che la spina sia inserita correttamente nella presa a muro.
	Il fusibile si è bruciato, l'interruttore salvavita è scattato o si è verificata un'interruzione di corrente.	<ul style="list-style-type: none"> • Ripristinare l'interruttore salvavita o sostituire il fusibile. Non aumentare la capacità del fusibile. Se il problema è un sovraccarico del circuito, rivolgersi a un elettricista qualificato per l'adeguamento.
	Rubinetti di alimentazione dell'acqua chiusi.	<ul style="list-style-type: none"> • Aprire il rubinetto di alimentazione dell'acqua.
La lavatrice non centrifuga	Controllare che lo sportello sia ben chiuso.	<ul style="list-style-type: none"> • Chiudere lo sportello e premere il tasto Avvio/Pausa. Dopo aver premuto il tasto Avvio/Pausa, potrebbero essere necessari alcuni istanti prima che la lavatrice cominci la centrifuga. Perché la lavatrice centrifughi, lo sportello deve essere bloccato. Aggiungere 1 o 2 capi simili per bilanciare il carico. Ridistribuire il carico per consentire una centrifuga corretta.
Lo sportello non si apre		<ul style="list-style-type: none"> • Una volta avviata la lavatrice, lo sportello non può essere aperto per motivi di sicurezza. Controllare se l'icona «Blocco sportello» è illuminata. È possibile aprire lo sportello quando l'icona «Blocco sportello» si spegne.
Durata di ciclo di lavaggio ritardata		<ul style="list-style-type: none"> • Il tempo di lavaggio potrebbe variare in base alla quantità di capi, alla pressione idrica, alla temperatura dell'acqua e alle condizioni d'uso. Se viene rilevato uno sbilanciamento o se il programma di rimozione della schiuma è attivo, il tempo di lavaggio può aumentare.
Traboccamento di ammorbidente	Una quantità eccessiva di ammorbidente può causare traboccamenti.	<ul style="list-style-type: none"> • Seguire le istruzioni del produttore dell'ammorbidente per accertarsi di utilizzare la quantità appropriata. Non superare la linea di riempimento massimo.
L'ammorbidente viene erogato troppo presto		<ul style="list-style-type: none"> • Chiudere lentamente il cassetto erogatore. Non aprire il cassetto durante il ciclo di lavaggio.
Problema di asciugatura	I panni non si asciugano	<ul style="list-style-type: none"> • Non sovraccaricare. Controllare che la macchina si scarichi adeguatamente per estrarre l'acqua dal carico. Il carico di indumenti è troppo piccolo per muoversi adeguatamente. Aggiungere qualche asciugamani.

Messaggi di errore

Sintomi	Causa	Soluzione
 	<p>L'alimentazione dell'acqua è inadeguata nell'area.</p> <p>I rubinetti di alimentazione dell'acqua non sono completamente aperti.</p> <p>I tubi di mandata dell'acqua sono piegati.</p> <p>Il filtro dei tubi di mandata sono intasati.</p> <p>Se si è verificata una perdita d'acqua nel tubo di mandata, l'indicatore «A» diventa rosso.</p>  <p>• Può variare a seconda del modello.</p>	<ul style="list-style-type: none"> • Provare un altro rubinetto. • Aprire completamente il rubinetto. • Raddrizzare i tubi. • Controllare il filtro del tubo di mandata.
 	<p>Il tubo di scarico è piegato o intasato.</p> <p>Il filtro di scarico è intasato.</p>	<ul style="list-style-type: none"> • Pulire e raddrizzare il tubo di scarico. • Pulire il filtro di scarico.
 	<p>Il carico è insufficiente.</p> <p>Il carico è squilibrato.</p> <p>L'elettrodomestico è dotato di un sistema di rilevamento e correzione dello sbilanciamento. Se vengono caricati pochi capi pesanti (ad esempio tappetini da bagno, accappatoio ecc.) il sistema potrebbe fermare la centrifuga o interrompere del tutto il ciclo di centrifuga.</p> <p>Se il bucato è ancora troppo bagnato alla fine del ciclo, aggiungere capi più piccoli per bilanciare il carico e ripetere il ciclo di centrifuga.</p>	<ul style="list-style-type: none"> • Aggiungere 1 o 2 capi simili per bilanciare il carico. • Aggiungere 1 o 2 capi simili per bilanciare il carico. • Ridistribuire il carico per consentire una centrifuga corretta. • Ridistribuire il carico per consentire una centrifuga corretta.



Sintomi		Causa	Soluzione
	 	<p>Accertarsi che lo sportello non sia aperto.</p>	<ul style="list-style-type: none"> • Chiudere lo sportello completamente. Se non viene rilasciato «dE, dE 1, dE 2», chiamare l'assistenza.
			<ul style="list-style-type: none"> • Scollegare la spina elettrica e chiamare l'assistenza.
		<p>Caricamento d'acqua eccessivo dovuto a guasto della valvola acqua.</p>	<ul style="list-style-type: none"> • Chiudere il rubinetto dell'acqua. • Scollegare la spina elettrica. • Chiamare l'assistenza.
		<p>Malfunzionamento del sensore di livello dell'acqua.</p>	<ul style="list-style-type: none"> • Chiudere il rubinetto dell'acqua. • Scollegare la spina elettrica. • Chiamare l'assistenza.
		<p>Sovraccarico del motore.</p>	<ul style="list-style-type: none"> • Attendere 30 minuti che il motore si raffreddi, quindi riavviare il ciclo.
		<p>Perdite d'acqua.</p>	<ul style="list-style-type: none"> • Chiamare l'assistenza.

GARANZIA

La garanzia limitata non copre:

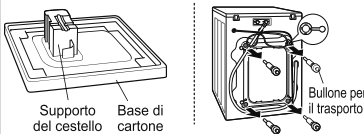
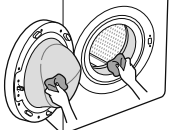
- Visite dell'assistenza per consegnare, ritirare, installare o riparare il prodotto; istruzioni per il cliente sul funzionamento del prodotto; riparazione o sostituzione di fusibili, correzione del cablaggio, condutture, correzione di riparazioni o installazioni non autorizzate.
- Mancato funzionamento del prodotto durante avarie e interruzioni elettriche oppure a causa di un'alimentazione elettrica inadeguata.
- Danni causati da tubi rotti o che perdono, tubi congelati, linee fognarie ristrette, alimentazione dell'acqua interrotta o fornitura d'aria inadeguata.
- Danni derivanti dal funzionamento del prodotto in atmosfere corrosive o da azionamento non conforme alle istruzioni riportate nel manuale del proprietario del prodotto.
- Danni al prodotto causati da incidenti, insetti, parassiti, lampi, vento, incendio, allagamenti o cause di forza maggiore.
- Danni o guasti causati da modifiche non autorizzate o da uso diverso dallo scopo previsto, oppure da perdite d'acqua dovute a installazione non corretta del prodotto.
- Danni o guasti causati da corrente o tensione elettrica, codici idraulici, uso commerciale o industriale inappropriati o uso di accessori, componenti o prodotti detergenti di consumo non approvati da LG.
- Danni causati da trasporto e dalla movimentazione, inclusi graffi, intaccature, scheggiature e/o altri danni alle finiture del prodotto, a meno che tali danni non siano stati causati da difetti di materiali o lavorazione.
- Danni o elemento mancanti a un prodotto da esposizione, restituito, scontato o rigenerato.
- Prodotti con numeri di serie originali rimossi, alterati, difficili da leggere. Numeri di serie e modelli, insieme alla ricevuta di vendita al dettaglio originale, sono necessari per la convalida della garanzia.
- Aumento dei costi di utenze e spese per le utenze supplementari.
- Riparazioni in casi in cui il prodotto venga utilizzato in luoghi diversi dal normale ambiente domestico o in maniera difforme dalle istruzioni fornite nel manuale del proprietario del prodotto.
- Costi associati alla ritiro del prodotto presso l'abitazione del proprietario per la riparazione.
- La rimozione e la reinstallazione del prodotto se installato in una posizione inaccessibile o se non installato secondo le istruzioni di installazione pubblicate, inclusi i manuali di installazione e del proprietario di LG.
- Danni derivanti da cattivo utilizzo, abuso, installazione, riparazione o manutenzione impropria. La riparazione impropria include l'uso di parti non approvate o specificate da LG.

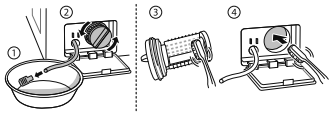
<p>Strani suoni e vibrazioni causati dai bulloni per il trasporto o dal supporto del cestello non rimossi.</p>		<p>Rimuovere i bulloni per il trasporto e il supporto del cestello.</p>
<p>Perdite causate da sporcizia (capelli, lanugine) sulla guarnizione o sull'oblò.</p>		<p>Pulire la guarnizione e l'oblò.</p>

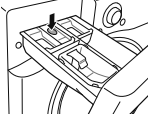
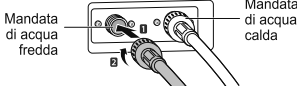
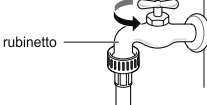
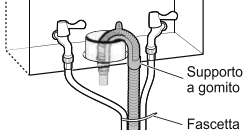
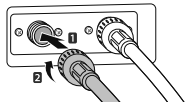
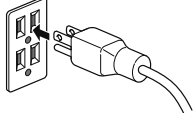
<p>Mancato scarico causato da intasamento del filtro della pompa.</p>	<p>➔</p>		<p>Pulire il filtro della pompa.</p>
<p>L'acqua non viene caricata perché i filtri della valvola di mandata dell'acqua sono intasati o i tubi di mandata dell'acqua sono piegati.</p>	<p>➔</p>	 <p>Filtro di mandata</p>	<p>Pulire il filtro della valvola di mandata o reinstallare i tubi di mandata dell'acqua.</p>
<p>L'acqua non viene caricata a causa di un uso eccessivo di detersivo.</p>	<p>➔</p>	 <p>Erogatore</p>	<p>Pulire il cassetto erogatore del detersivo.</p>
<p>Il bucato è caldo o tiepido dopo il lavaggio perché i tubi sono installati al contrario.</p>	<p>➔</p>	 <p>Mandata di acqua fredda</p> <p>Mandata di acqua calda</p>	<p>Reinstallare i tubi di mandata.</p>
<p>L'acqua non viene fornita perché il rubinetto non è aperto.</p>	<p>➔</p>	 <p>rubinetto</p>	<p>Aprire il rubinetto.</p>
<p>Perdite dovute a installazione non corretta o intasamento del tubo di scarico.</p>	<p>➔</p>	 <p>Supporto a gomito</p> <p>Fascetta</p>	<p>Reinstallare il tubo di scarico.</p>
<p>Perdite dovute a installazione non corretta del tubo di mandata dell'acqua o all'uso di tubi di mandata di altri marchi.</p>	<p>➔</p>		<p>Reinstallare il tubo di mandata.</p>
<p>Problema di mancata alimentazione elettrica a causa di un collegamento con un cavo di alimentazione allentato o di un problema della presa elettrica.</p>	<p>➔</p>		<p>Ricollegare il cavo elettrico o cambiare presa.</p>

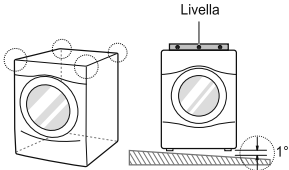
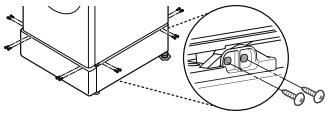
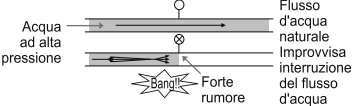
<p>Visite dell'assistenza per consegnare, ritirare, installare il prodotto o per istruzioni sull'uso del prodotto. La rimozione e la reinstallazione del prodotto.</p>	<p>➔</p>	 <p>Livella</p>	<p>La garanzia copre solo i difetti di lavorazione. Interventi di assistenza dovuti a installazione non corretta non saranno coperti.</p>
<p>Se non vengono installate correttamente tutte le viti, le vibrazioni possono essere eccessive (solo modello con piedistallo).</p>	<p>➔</p>		<p>Installare 4 viti su ogni angolo (totale 16 EA).</p>
<p>Rumore di acqua che sbatte quando la lavatrice carica l'acqua.</p>	<p>➔</p>	 <p>Acqua ad alta pressione</p> <p>Bang!!</p> <p>Forte rumore</p> <p>Flusso d'acqua naturale</p> <p>Improvvisa interruzione del flusso d'acqua</p>	<p>Regolare la pressione dell'acqua ruotando verso il basso la valvola acqua o il rubinetto.</p>

DATI DI FUNZIONAMENTO

Cheda del prodotto_Regolamento delegato della Commissione (UE) n. 1061/2010			
Nome o marchio del fornitore;	LG		
	F H/1 4 A8 T/Q D(S)(W)(0-9)	F H/1 2 A8 T/Q D(S)(W)(0-9)	
Modello del fornitore			
Capacità nominale	8/7	8/7	kg
Classe energetica	A+++	A+++	
Premiata con l'EU Ecolabel award* ai sensi del Regolamento (CE) n. 66/2010	No	No	
Consumo energetico annuo (AEC) ponderato in kWh all'anno basato su 220 cicli di lavaggio standard per programmi cotone a 60°C e 40°C a pieno carico e mezzo carico, e consumo delle modalità a basso consumo. Il consumo energetico reale dipenderà dalla modalità d'uso dell'apparecchio.	117/104	117/104	kWh / anno
Consumo energetico			
- programma cotone standard 60°C a pieno carico	0,60/0,53	0,60/0,53	kWh
- programma cotone standard 60°C a mezzo carico	0,45/0,42	0,45/0,42	kWh
- programma cotone standard 40°C a mezzo carico.	0,41/0,40	0,41/0,40	kWh
Consumo energetico ponderato della modalità di spegnimento e della modalità di standby.	0,45	0,45	W
Consumo dell'acqua annuo (AWC) ponderato in litri all'anno basato su 220 cicli di lavaggio standard per programmi cotone a 60°C e 40°C a pieno carico e mezzo carico. Il consumo d'acqua reale dipenderà dalla modalità d'uso dell'apparecchio.	8900/8500	8900/8500	litri / anno
Classe di efficienza della centrifuga su una scala da G (meno efficiente) ad A (più efficiente)	A	B	
Velocità massima della centrifuga raggiunta per il programma standard a pieno carico per tessuti di cotone a 60°C o a carico parziale a 40°C, a seconda di quale valore sia inferiore, e grado di umidità residua per il programma standard a pieno carico per tessuti di cotone a 60°C o a carico parziale a 40°C, a seconda di quale valore sia superiore;	1400	1200	rpm
	44	53	%
Programmi di lavaggio standard a cui fanno riferimento le informazioni sull'etichetta e sulla scheda, che questi programmi sono adatti per lavare biancheria di cotone normalmente sporca e che sono i programmi più efficienti in termini di consumo energetico e idrico combinato;	„Cotone Extra 60°C/40°C“		
Durata del programma			
- programma cotone standard 60°C a pieno carico	297/297	297/297	min.
- programma cotone standard 60°C a mezzo carico	244/224	244/224	min.
- programma cotone standard 40°C a mezzo carico.	239/219	239/219	min.
Durata della modalità standby (TI)	10	10	min.
Emissioni di rumore aereo, espresse in dB(A) re 1 pW e arrotondate alla cifra intera più vicina, durante le fasi di lavaggio e centrifuga per il programma standard per tessuti di cotone a 60 °C a pieno carico;	52 73	52 72	dB(A)
Liberamente posizionabile			

Memo

