

OWNER'S MANUAL

Safety and Reference

LED TV*

* LG LED TVs are LCD TVs with LED backlighting.

Please read this manual carefully before operating your TV and retain it for future reference.

49UH610A	43UH6100	50UH6300	43UH6500	43UH7500	49UH7700	55UH8500	65UH9500
55UH615A	49UH6100	58UH6300	49UH6500	49UH7500	55UH7700	60UH8500	86UH9500
60UH615A	49UH6090	70UH6350	55UH6550	55UH7500	60UH7700	65UH8500	98UH9800
65UH615A	55UH6090		60UH6550	60UH7500	65UH7700	75UH8500	
	55UH6150		65UH6550	65UH7500			
	60UH6150		75UH6550				
	65UH6150						



* M F L 6 9 2 7 2 4 0 3 *

www.lg.com

P/No : MFL69272403 (1603-REV03)

Important Safety Instructions

Always comply with the following precautions to avoid dangerous situations and ensure peak performance of your product.



WARNING/CAUTION
RISK OF ELECTRIC SHOCK
DO NOT OPEN



TO REDUCE THE RISK OF ELECTRIC SHOCK DO NOT REMOVE COVER (OR BACK). NO USER SERVICEABLE PARTS INSIDE. REFER TO QUALIFIED SERVICE PERSONNEL.

 The lightning flash with arrowhead symbol, within an equilateral triangle, is intended to alert the user to the presence of uninsulated dangerous voltage within the product's enclosure that may be of sufficient magnitude to constitute a risk of electric shock to persons.

 The exclamation point within an equilateral triangle is intended to alert the user to the presence of important operating and maintenance (servicing) instructions in the literature accompanying the device.

WARNING/CAUTION

- TO REDUCE THE RISK OF FIRE AND ELECTRIC SHOCK, DO NOT EXPOSE THIS PRODUCT TO RAIN OR MOISTURE.

WARNING

If you ignore the warning message, you may be seriously injured or there is a possibility of accident or death.

CAUTION

If you ignore the caution message, you may be slightly injured or the product may be damaged.

NOTE

The note helps you understand and use the product safely. Please read the note carefully before using the product.

Read these instructions.
Keep these instructions.
Heed all warnings.
Follow all instructions.



- Do not use this apparatus near water.



- Clean only with dry cloth.



- Do not block any ventilation openings. Install in accordance with the manufacturer's instructions.



- Do not install near any heat sources such as radiators, heat registers, stoves, or other apparatus (including amplifiers) that produce heat.



- Do not defeat the safety purpose of the polarized or grounding-type plug. A polarized plug has two blades with one wider than the other. A grounding type plug has two blades and a third grounding prong. The wide blade or the third prong are provided for your safety. If the provided plug does not fit into your outlet, consult an electrician for replacement of the obsolete outlet.



- Protect the power cord from being walked on or pinched particularly at plugs, convenience receptacles, and the point where they exit from the apparatus.



- Only use attachments/accessories specified by the manufacturer.



- Use only with the cart, stand, tripod, bracket, or table specified by the manufacturer, or sold with

the apparatus. When a cart is used, use caution when moving the cart/apparatus combination to avoid injury from tip-over.



- Unplug this apparatus during lightning storms or when unused for long periods of time.



- Refer all servicing to qualified service personnel. Servicing is required when the apparatus has been damaged in any way, such as power-supply cord or plug is damaged, liquid has been spilled or objects have fallen into the apparatus, the apparatus has been exposed to rain or moisture, does not operate normally, or has been dropped.



- Do not press strongly upon the panel with a hand or a sharp object such as a nail, pencil, or pen, or make a scratch on it.



- Do not stick metal objects or any other conductive material into the power cord. Do not touch the end of the power cord while it is plugged in.
- Keep the packing anti-moisture material or vinyl packing out of the reach of children. Anti-moisture material is harmful if swallowed. If swallowed, induce vomiting and go to the nearest hospital. Additionally, vinyl packing can cause suffocation. Keep it out of the reach of children.

- CAUTION concerning the Power Cord (Can differ by country): Check the specification page of this owner's manual to be certain concerning current requirements. Do not connect too many devices to the same AC power outlet as this could result in fire or electric shock. Do not overload wall outlets. Overloaded wall outlets, loose or damaged wall outlets, extension cords, frayed power cords, or damaged or cracked wire insulation are dangerous. Any of these conditions could result in electric shock or fire. Periodically examine the cord of your device, and if its appearance indicates damage or deterioration, unplug it, discontinue use of the device, and have the cord replaced with an exact replacement part by an authorized servicer. Protect the power cord from physical or mechanical abuse, such as being twisted, kinked, pinched, closed in a door, or walked upon. Pay particular attention to plugs, wall outlets, and the point where the cord exits the device. Do not move the TV with the power cord plugged in. Do not use a damaged or loose power cord. Be sure do grasp the plug when unplugging the power cord. Do not pull on the power cord to unplug the TV.



- **Warning** - To reduce the risk of fire or electrical shock, do not expose this product to rain, moisture or other liquids. Do not touch the TV with wet hands. Do not install this product near flammable objects such as gasoline or candles, or expose the TV to direct air conditioning.



- Do not expose to dripping or splashing and do not place objects filled with liquids, such as vases, cups, etc. on or over the apparatus (e.g., on shelves above the unit).



• Grounding

- (Except for devices which are not grounded.) Ensure that you connect the earth ground wire to prevent possible electric shock (i.e., a TV with a three-prong grounded AC plug must be connected to a three-prong grounded AC outlet).

If grounding methods are not possible, have a qualified electrician install a separate circuit breaker. Do not try to ground the unit by connecting it to telephone wires, lightning rods, or gas pipes.

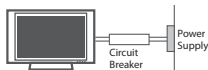

- As long as this unit is connected to the AC wall outlet, it is not disconnected from the AC power source even if the unit is turned off.

- Do not attempt to modify this product in any way without written authorization from LG Electronics. Unauthorized modification could void the user's authority to operate this product.

• Outdoor Antenna Grounding

- (Can differ by country):

If an outdoor antenna is installed, follow the precautions below. An outdoor antenna system should not be located in the vicinity of overhead power lines or other electric light or power circuits, or where it can come in contact with such power lines or circuits as death or serious injury can occur. Be sure the antenna system is grounded to provide some protection against voltage surges and built-up static charges. Section 810 of the National Electrical Code (NEC) in the U.S.A. provides information with respect to proper grounding of the mast and supporting structure, grounding of the lead-in wire to an antenna discharge unit, size of grounding conductors, location of antenna discharge unit, connection to grounding electrodes, and requirements for the grounding electrode.

Antenna grounding according to the National Electrical Code, ANSI/NFPA 70

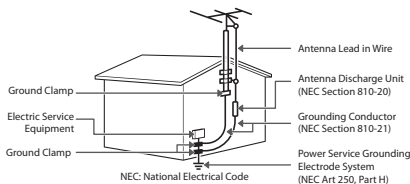

• Cleaning

- When cleaning, unplug the power cord and wipe gently with a soft cloth to prevent scratching. Do not spray water or other liquids directly on the TV as electric shock may occur. Do not clean with chemicals such as alcohol, thinners, or benzene.

• Moving

- Make sure the product is turned off, unplugged, and all cables have been removed. It may take 2 or more people to carry larger TVs. Do not press or put stress on the front panel of the TV.

• Ventilation

- Install your TV where there is proper ventilation. Do not install in a confined space such as a bookcase. Do not cover the product with cloth or other materials while plugged in. Do not install in excessively dusty places.

- If you smell smoke or other odors coming from the TV, unplug the power cord and contact an authorized service center.

- Keep the product away from direct sunlight.

- Never touch this apparatus or antenna during a lightning storm.

- When mounting a TV on the wall, make sure not to install the TV by hanging the power and signal cables on the back of the TV.

- Do not allow an impact shock or any objects to fall into the product, and do not drop anything onto the screen.

• DISCONNECTING THE DEVICE FROM THE MAIN POWER

The power plug is the disconnecting device.

In case of an emergency, the power plug must remain readily accessible.

- Make sure the power cord is connected securely to the power plug on the TV.

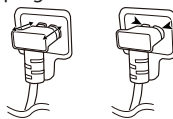

• Batteries

- Store the accessories (battery, etc.) in a safe location out of the reach of children.

- This apparatus uses batteries. In your community there might be regulations that require you to dispose of these batteries properly due to environmental considerations. Please contact your local authorities for disposal or recycling information.

- Do not dispose of batteries in a fire.

- Do not short circuit, disassemble, or allow the batteries to overheat.

- Do not use high voltage electrical equipment near the TV, (e.g., a bug zapper). This may result in product malfunction.
- **Dot Defect**
 - This panel is an advanced product that contains millions of pixels. In a very few cases, you could see fine dots on the screen while you're viewing the TV. Those dots are deactivated pixels and do not affect the performance and reliability of the TV.
- **Generated Sound**
 - **Cracking noise** A cracking noise that occurs when watching or turning off the TV is generated by plastic thermal contraction due to temperature and humidity. This noise is common for products where thermal deformation is required.
 - **Electrical circuit humming/panel buzzing** A low level noise is generated from a high-speed switching circuit, which supplies a large amount of current to operate a product. It varies depending upon the product. This generated sound does not affect the performance and reliability of the product.
- Take care not to touch the ventilation openings. When watching the TV for a long period, the ventilation openings may become hot. This does not affect the performance of the product or cause defects in the product.
- Do not install this product on a wall if it could be exposed to oil or oil mist. This may damage the product and cause it to fall.
- If the TV feels cold to the touch, there may be a small flicker when it is turned on. This is normal; there is nothing wrong with TV. Some minute dot defects may be visible on the screen, appearing as tiny red, green, or blue spots. However, they have no adverse effect on the TV's performance. Avoid touching the LCD screen or holding your finger(s) against it for long periods of time. Doing so may produce some temporary distortion effects on the screen.
- Displaying a still image for a prolonged time may cause image sticking. Avoid displaying a fixed image on the TV screen for a long period of time.

Viewing 3D Imaging

(For 3D models)

CAUTION

- Guardians should not leave children unsupervised who are watching a 3D video. Guardians should make children stop watching the video and take a rest if they experience eye fatigue, headache, or dizziness.
- When viewing a 3D video, some may experience discomfort such as a headache, dizziness, fatigue, or blurred vision. In this case, stop watching the 3D video and take a rest.
- If you watch a 3D video for a long time, you may experience eye fatigue. In this case, stop watching the 3D video and take a rest.
- Only use LG 3D glasses. Otherwise, you may not be able to view 3D videos properly.
- Do not use 3D glasses instead of your normal glasses, sunglasses, or protective goggles. Place the 3D glasses over your normal eye ware.
- Do not keep your 3D glasses in extremely high or low temperatures. It will cause deformation.
- Do not use the 3D glasses while walking or moving around. It may cause an accident or injury.
- Be careful not to poke your eye with the frames of the 3D glasses.
- Do not watch 3D content if you have photosensitive seizures, epilepsy, or heart disease.

Preparing

! NOTE

- When the TV is turned on for the first time after being shipped from the factory, initialization of the TV may take approximately one minute.
- Image shown may differ from your TV.
- Your TV's OSD (On Screen Display) may differ slightly from that shown in this manual.
- The available menus and options may differ from the input source or product model that you are using.
- New features may be added to this TV in the future.
- The items supplied with your product may vary depending upon the model.
- Product specifications or contents of this manual may be changed without prior notice due to upgrade of product functions.
- For an optimal connection, HDMI cables and USB devices should have bezels less than 10 mm (0.39 inches) thick and 18 mm (0.7 inches) width.
- Use an extension cable that supports USB 2.0 if the USB cable or USB flash drive does not fit into your TV's USB port.
- Use a certified cable with the HDMI logo attached. If you do not use a certified HDMI cable, the screen may not display or a connection error may occur.
- Recommended HDMI cable types (3 m or less)
 - High-Speed HDMI[®]/TM cable
 - High-Speed HDMI[®]/TM cable with Ethernet

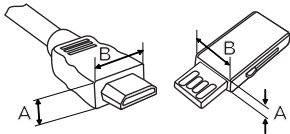

*A ≤ 10 mm (0.39 inches)

*B ≤ 18 mm (0.7 inches)

- How to use the ferrite core (Depending upon model)
 - Use the ferrite core to reduce the electromagnetic interference in the power cable. Wind the power cable on the ferrite core once.

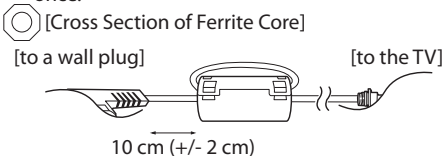

- Antenna Isolator Installation Guide (Depending upon model)
 - Use this to install TV in a place where there is a voltage difference between TV Set and GND of antenna signal. If there is a voltage difference between TV Set and GND of antenna signal, the antenna contact might be heated and excessive heat might cause an accident.
 - You can improve the safety when watching TV by efficiently removing power voltage from TV antenna. It is recommended to mount the isolator to the wall. If it cannot be mounted to the wall, mount it on the TV. Avoid disconnecting the antenna Isolator after installation.
 - Before starting, be sure that the TV antenna is connected.

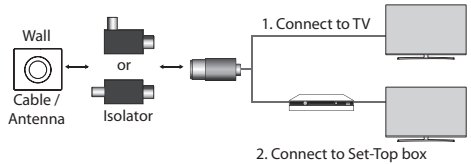

Connect one end of the isolator to cable/antenna jack and the other to TV set or set-top box.

"Equipment connected to the protective earthing of the building installation through the mains connection or through other equipment with a connection to protective earthing - and to a cable distribution system using coaxial cable, may in some circumstances create a fire hazard. Connection to a cable distribution system has therefore to be provided through a device providing electrical isolation below a certain frequency range (galvanic isolator, see EN 60728-11)"

When applying the RF Isolator, a slight loss of signal sensitivity can occur.

⚠ CAUTION

- Do not use any unapproved items to ensure the safety and product's lifespan.
- Any damages or injuries by using unapproved items are not covered by the warranty.
- Some models appear to have a thin film on the screen. It is actually part of the screen; do not remove it.
- When attaching the stand to the TV set, place the screen facing down on a cushioned table or flat surface to protect the screen from scratches.
- Make sure that the screws are fastened tightly. (If they are not fastened securely enough, the TV may tilt forward after being installed.)
- Do not fasten the screws with excessive force; otherwise, they may be worn out and become loose.
- Make sure to wring any excess water or cleaner from the cloth.
- Do not spray water or cleaner directly onto the TV screen.
- Make sure to spray just enough of water or cleaner onto a dry cloth to wipe the screen.
- When cleaning the product, be careful not to allow any liquid or foreign objects to enter the gap between the upper, left or right side of the panel and the guide panel. (For UH8500 series)



Optional Extras

Optional extras can be changed or modified for quality improvement without any notification. Contact your dealer for buying these items. These devices work only with certain models. The model name or design may be changed due to the manufacturer's circumstances or policies.

(Depending upon model)

AG-F***	AG-F***DP	AN-VC550
Cinema 3D Glasses	Dual Play Glasses	Smart Camera
AN-MR650 Magic Remote		

Lifting and Moving the TV

When moving or lifting the TV, read the following to prevent the TV from being scratched or damaged and for safe transportation regardless of its type and size.

- It is recommended to move the TV in the box or packing material that the TV originally came in.
- Before moving or lifting the TV, disconnect the power cord and all cables.



- When holding the TV, the screen should face away from you to avoid damage.
- Hold the top and bottom of the TV frame firmly. Make sure not to hold the transparent part, speaker, or speaker grille area.

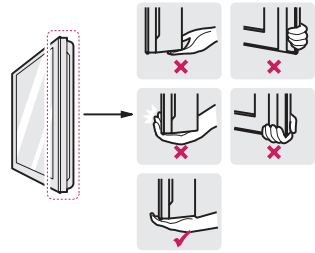

- Use at least two people to move a large TV.
- When transporting the TV by hand, hold the TV as shown in the following illustration.

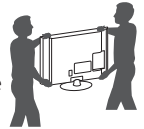

- When transporting the TV, do not expose the TV to jolts or excessive vibration.
- When transporting the TV, keep the TV upright; never turn the TV on its side or tilt towards the left or right.
- When handling the TV, be careful not to damage the protruding buttons.

⚠ CAUTION

- Avoid touching the screen at all times, as this may result in damage to the screen.
- Do not place the product on the floor with its front facing down without padding. Failure to do so may result in damage to the screen.
- Do not move the TV by holding the cable holders, as the cable holders may break, and injuries and damage to the TV may occur. (Depending upon model)

Using the Button

(Depending upon model)

You can simply operate the TV functions, pressing or moving the button.

! NOTE

- 43/49UH6100, 49UH6090, and 49UH610A does not have a Joystick button but has only a power On/Off button.

(A Type)

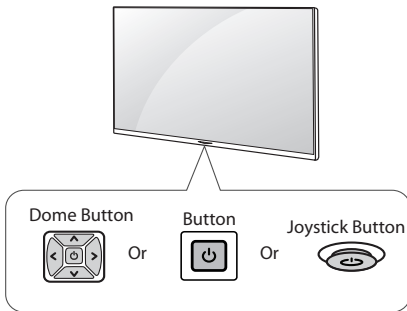

(B Type)

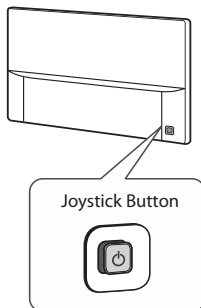

Basic Functions

			Power On (Press) Power Off (Press and Hold) ¹
			Volume Control
			Channels Control

1 All running apps will close.

Adjusting the Menu

When the TV is turned on, press button one time. You can adjust the Menu items pressing or moving the buttons.

	Turns the power off.
	Accesses the setting menu.
	Clears on-screen displays and returns to TV viewing.
	Changes the input source.

Mounting on a Table

- 1 Lift and tilt the TV into its upright position on a table.
 - Leave a 10 cm (4 inches) (minimum) space from the wall for proper ventilation.

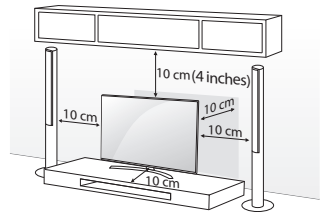

- 2 Connect the power cord to a wall outlet.

CAUTION

- Do not place the TV near or on sources of heat, as this may result in fire or other damage.

Securing the TV to a Wall (optional)

(Depending upon model)

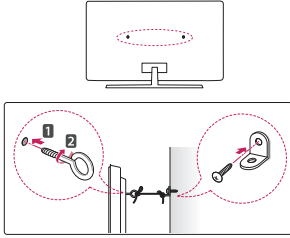

- 1 Insert and tighten the eye-bolts, or TV brackets and bolts on the back of the TV.
 - If there are bolts inserted at the eye-bolts position, remove the bolts first.
- 2 Mount the wall brackets with the bolts to the wall. Match the location of the wall bracket and the eye-bolts on the rear of the TV.
- 3 Connect the eye-bolts and wall brackets tightly with a sturdy rope or cable. Make sure to keep the rope parallel to the flat surface.

CAUTION

- Make sure that children do not climb on or hang on the TV.

NOTE

- Use a platform or cabinet that is strong and large enough to support the TV securely.
- Brackets, bolts, and ropes are optional. You can obtain additional accessories from your local dealer.

Mounting on a Wall

An optional wall mount can be used with your LG Television. Consult with your local dealer for a wall mount that supports the VESA standard used by your TV model. Carefully attach the wall mount bracket at the rear of the TV. Install the wall mount bracket on a solid wall perpendicular to the floor. If you are attaching the TV to other building materials, please contact qualified personnel to install the wall mount. Detailed instructions will be included with the wall mount. We recommend that you use an LG brand wall mount. The LG wall mount is easy to adjust or to connect the cables. When you do not use LG's wall mount bracket, use a wall mount bracket where the device is adequately secured to the wall with enough space to allow connectivity to external devices. If you are using a non-adjustable mount, attach the mount to the wall. Attach the cables to the TV first, then attach the TV to the mount.

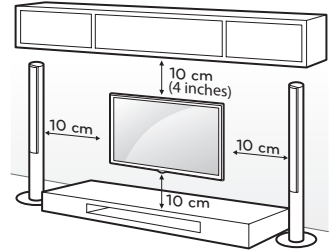

Make sure to use screws and wall mounts that meet the VESA standard. Standard dimensions for the wall mount kits are described in the following table.

Model	50UH6300	58UH6300
	49UH610A	60/65UH615A
	55UH615A	60/65UH6150
	49UH6100	60/65UH6550
	49UH6090	60/65UH7500
	55UH6090	60/65UH7700
	55UH6150	60/65UH8500
	49UH6500	
	55UH6550	
	49/55UH7500	
	49/55UH7700	

VESA (A x B)	300 x 300	300 x 300
Standard screw	M6	M6
Number of screws	4	4
Wall mount bracket (optional)	LSW350B MSW240	LSW350B

Model	43UH6100	75UH6550
	43UH6500	75UH8500
	43UH7500	86UH9500
		98UH9800
		70UH6350

VESA (A x B)	200 x 200	600 x 400
Standard screw	M6	M8
Number of screws	4	4
Wall mount bracket (optional)	LSW240B MSW240	LSW640B

Model	65UH9500
VESA (A x B)	300 x 200
Standard screw	M6
Number of screws	4
Wall mount bracket (optional)	OTW420B

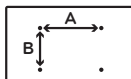

CAUTION

- Remove the stand before installing the TV on a wall mount by performing the stand attachment in reverse.

NOTE

- When using the wall mount, it is recommended that you apply a piece of tape over the 2 Pole Stand Holes to prevent dust and bugs from entering the holes. (Depending upon model)

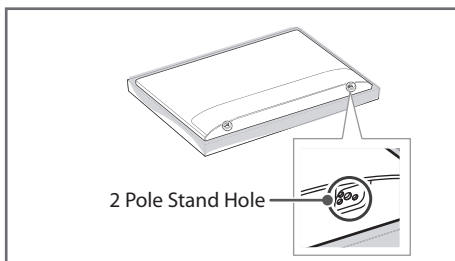

- When using the wall mounting bracket, apply the adhesive protective label or protective cover to cover the unused stand openings. This will prevent the accumulation of dust and dirt. (Use only when provided with your particular model.)

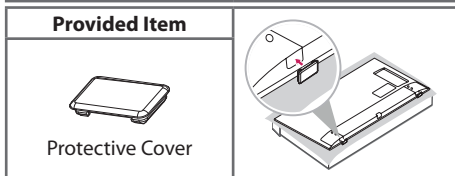
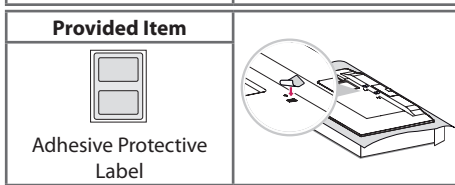
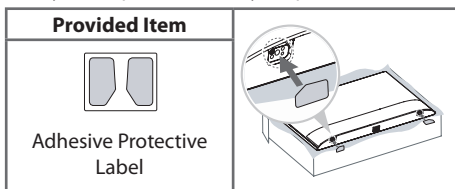

- Depending upon the shape of the stand, use a flat tool to remove the stand cover as illustrated below. (e.g., a flat screwdriver)

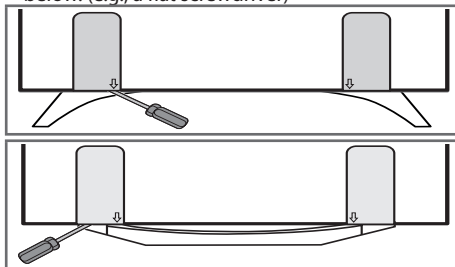

Connections (Notifications)

You can connect various external devices to the TV. Supported external devices are: HD receivers, DVD players, VCRs, audio systems, USB storage devices, PC, gaming devices, and other external devices. For more information on an external device's connection, refer to the manual provided with each device.

! NOTE

- If you record a TV program on a DVD recorder or VCR, make sure to connect the TV signal input cable to the TV through a DVD recorder or VCR. For more information about recording, refer to the manual provided with the connected device.
- The external device connections shown may differ slightly from illustrations in a manual.
- Connect external devices to the TV regardless about the order of the TV port.
- If you connect a gaming device to the TV, use the cable supplied with the gaming device.
- Refer to the external equipment's manual for operating instructions.
- In PC mode, there may be noise associated with the resolution, vertical pattern, contrast, or brightness. If noise is present, change the PC output to another resolution, change the refresh rate to another rate, or adjust the brightness and contrast on the **PICTURE** menu until the picture is clear.
- Depending upon the graphics card, some resolution settings may not allow the image to be positioned on the screen properly.
- Some USB Hubs may not work. If a USB device connected through a USB Hub is not detected, connect it directly to the USB port on the TV.
- The TV may be capable of operating without a set-top from a multichannel video programming distributor (MVPD).

Connecting to an Antenna or Cable

Connect an antenna, cable, or cable box to watch TV. The illustrations may differ from the actual items and an RF cable is optional.

! CAUTION

- Make sure not to bend the copper wire of the RF cable.

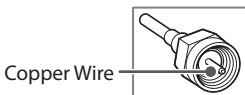

- Complete all connections between devices, and then connect the power cord to the power outlet to prevent damage to your TV.



! NOTE

- Use a signal splitter to use 2 TVs or more.
- DTV Audio Supported Codec: MPEG, Dolby Digital.
- Direct ULTRA HD broadcast is unavailable in areas without an ULTRA HD signal.
- This TV cannot receive ULTRA HD (3840 x 2160 pixels) broadcasts directly because the related standards have not been confirmed. (Depending upon model)

Other Connections

Connect your TV to external devices. For the best picture and audio quality, connect the external device and the TV with the HDMI cable. Depending upon the model, a cable may not be provided.

! NOTE

-    > **General** > **HDMI ULTRA HD Deep Color**:
 - **On** : Support 4K @ 60 Hz (4:4:4, 4:2:2, 4:2:0)
 - **Off** : Support 4K @ 60 Hz 8bit (4:2:0)
- If the device connected to Input Port also supports ULTRA HD Deep Color, your picture may be clearer. However, if the device doesn't support it, it may not work properly. In that case, connect the device to a different HDMI port or change the TV's **HDMI ULTRA HD Deep Color** setting to **Off**.
 - This feature is available only on certain models which support HDMI ULTRA HD Deep Color.
- HDMI Audio Supported Format:
 - DTS (44.1 kHz / 48 kHz),
 - AC3 (32 kHz / 44.1 kHz / 48 kHz),
 - PCM (32 kHz / 44.1 kHz / 48 kHz / 96 kHz / 192 kHz)(Depending upon model)

Remote Control

(Depending upon model)

The descriptions in this manual are based on the buttons on the remote control. Please read this manual carefully and use the TV correctly. To install batteries, open the battery cover, replace batteries (1.5 V AAA) matching the ⊕ and ⊖ ends to the label inside the compartment, and close the battery cover. Failure to match the correct polarities of the battery may cause the battery to burst or leak, resulting in fire, personal injury, or ambient pollution. To remove the batteries, perform the installation actions in reverse. This remote uses infrared light. When in use, it should be pointed in the direction of the TV's remote sensor.

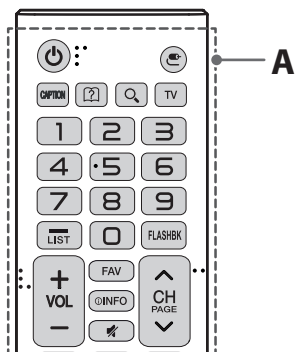

A

⏻ (POWER) Turns the TV on or off.

📺 (INPUT) Changes the input source.

CAPTION Activates or deactivates the subtitles.

📖 (User Guide) Sees user-guide.

🔍 (Search) Shows the search mode.

TV Returns to the last TV channel.

Number button Enters numbers.

- (Dash) Inserts a dash between numbers such as 2-1 and 2-2.

LIST Accesses the saved channel list.

FLASHBK Alternates between the two last channels selected (pressing repeatedly).

+ VOL - Adjusts the volume level.

FAV Accesses your favorite channel list.

ⓘ (INFO) Shows information on the current program.

🔇 Mutes all sounds.

⏪ ⏩ Scrolls through the saved channels.

⏪ ⏩ Moves to the previous or next screen.

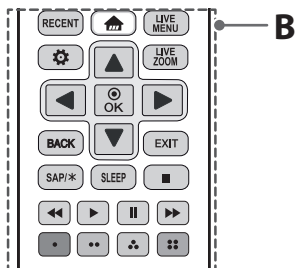

B

RECENT Shows the previous history.

🏠 (Home) Accesses the Home menu.

LIVE MENU Shows the list of Channels.

⚙️ (Settings) Accesses the settings.

LIVE ZOOM By zooming in on the selected area, you can view it in full screen.

Navigation buttons Scrolls through menus or options. (up/down/left/right)

OK Selects menus or options and confirms your input.

BACK Returns to the previous screen.

EXIT Clears all on-screen displays and returns to TV viewing.

SAP/* Enables SAP (Secondary Audio Program) Feature.

SLEEP Sets the length of time until the TV turns off.

⏪, ⏩, ⏸, ⏮, ⏭ Control buttons for media contents.

Color buttons These access special functions in some menus. (⏻, ⏪, ⏩, ⏸)

Magic Remote Functions

(Depending upon model)

When the message *Magic remote battery is low. Change the battery.* is displayed, replace the batteries. To install batteries, open the battery cover, replace batteries (1.5 V AA) matching \oplus and \ominus ends to the label inside the compartment, and close the battery cover. Failure to match the correct polarities of the battery may cause the battery to burst or leak, resulting in fire, personal injury, or ambient pollution. Be sure to point the remote control at the remote control sensor on the TV. To remove the batteries, perform the installation actions in reverse.

This remote uses infrared light and Bluetooth technology. When in use, it should be pointed in the direction of the TV's remote sensor.

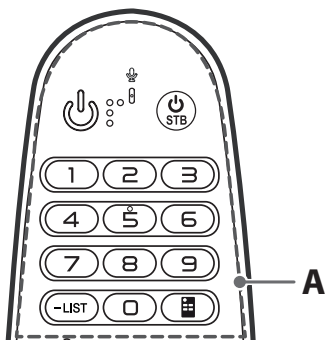

A

⏻ (POWER) Turns the TV on or off.

⏻ STB (STB POWER) You can turn your set-top box on or off by adding the set-top box to the universal remote control for your TV.

Number button Enters numbers.

- (Dash) Inserts a dash between numbers such as 2-1 and 2-2.

LIST Accesses the saved channel list.

📺 (Screen Remote) Displays the Screen Remote.
 • Accesses the Universal Control Menu in some regions.

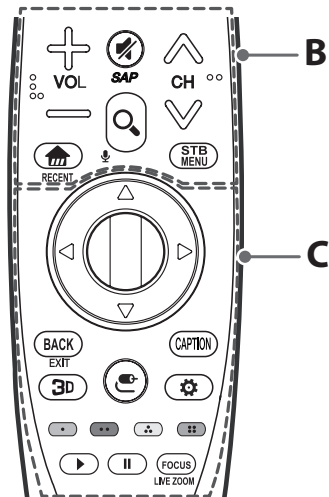

B

+ VOL Adjusts the volume level.

🔇 (MUTE) Mutes all sounds.

📺 * Video descriptions function will be enabled.

• SAP (Secondary Audio Program) Feature can also be enabled by pressing the **🔇** key.

⏮ CH ⏭ Scrolls through the saved channels.

🏠 (Home) Accesses the Home menu.

RECENT * Shows the previous history.

🔍 (Search) Search for content such as channels, movies and other videos, or perform a web search by entering your search terms in the search box.

🗣️ (Voice recognition) Network connection is required to use the voice recognition function.

1 Press and hold the **🔍 (Search)** button.

2 Speak when the voice display window appears on the TV screen.

STB MENU Displays the set-top box Home menu. (When you are not watching with a set-top box: the set-top box screen is displayed.)

C

△▽◀▶ (up/down/left/right) Press the up, down, left or right button to scroll the menu. If you press **△▽◀▶** buttons while the pointer is in use, the pointer will disappear from the screen and Magic Remote will operate like a general remote control. To display the pointer on the screen again, shake Magic Remote to the left and right.

⦿ Wheel (OK) Press the center of the Wheel button to select a menu. You can change channels by using the Wheel button.

BACK Returns to the previous screen.

EXIT * Clears all on-screen displays and returns to TV viewing.

3D Used for viewing 3D video. (For 3D models)

⦿ (INPUT) Changes the input source.

- Pressing and holding the **⦿ (INPUT)** button displays all the lists of external inputs.

CAPTION Activates or deactivates the subtitles.

⚙ (Q. Settings) Accesses the quick settings.

- Pressing and holding the **⚙ (Q. Settings)** button displays the **All Settings** menu.

Color buttons These access special functions in some menus.

(●) Red, (●●) Green, (●●●) Yellow, (●●●●) Blue

▶, || Control buttons for media contents.

FOCUS You can zoom in on the area where the remote control is pointed.

LIVE ZOOM * By zooming in on the selected area, you can view it in full screen.

* : To use the button, press and hold for more than 3 seconds.

Registering Magic Remote

How to Register the Magic Remote

To use the Magic Remote, first pair it with your TV.

1 Put batteries into the Magic Remote and turn the TV on.

2 Point the Magic Remote at your TV and press the **⦿ Wheel (OK)** on the remote control.

- If the TV fails to register the Magic Remote, try again after turning the TV off and back on.

How to Deregister the Magic Remote

Press the **BACK(EXIT)** and **🏠 (Home)** buttons at the same time, for five seconds, to unpair the Magic Remote with your TV.

- Pressing and holding the **CAPTION** button will let you cancel and re-register Magic Remote at once.

Licenses

Supported licenses may differ by model.

For more information about licenses, visit www.lg.com.



(For UH7700, UH8500, UH9500 series)



Open Source Software Notice Information

To obtain the source code under GPL, LGPL, MPL, and other open source licenses, that is contained in this product, please visit <http://opensource.lge.com>.

In addition to the source code, all referred license terms, warranty disclaimers and copyright notices are available for download.

LG Electronics will also provide open source code to you on CD-ROM for a charge covering the cost of performing such distribution (such as the cost of media, shipping, and handling) upon email request to opensource@lge.com. This offer is valid for three (3) years from the date on which you purchased the product.

Troubleshooting

- Cannot control the TV with the remote control.
 - Check if anything such as tape has been placed over the receiver.
 - Check if there is any obstacle between the product and the remote control.
 - Replace the batteries with new ones.
- No image display and no sound is produced.
 - Check if the product is turned on.
 - Check if the power cord is connected to a wall outlet.
 - Check if there is a problem in the wall outlet by connecting other products.
- The TV turns off suddenly.
 - Check the power control settings. The power supply may be interrupted.
 - Check if the **Sleep Timer / Timer Power Off** feature is activated in the **Timers** settings.
 - If there is no signal while the TV is on, the TV will turn off automatically after 15 minutes of inactivity.

Specifications

Product specifications may be changed without prior notice due to upgrade of product functions.

Estimated yearly energy consumption indicated on the FTC label is measured in accordance with the Test Procedures for Television Sets (USA only).

The actual energy consumption depends on the usage environment (the content watched, TV settings, etc.).

Television System

ATSC, NTSC-M, 64 & 256 QAM

Program Coverage

VHF 2-13, UHF 14-69, DTV 2-69, CATV 1-135, CADTV 1-135

External Antenna Impedance

75 Ω

Environment Condition

- Operating Temperature
0 °C to 40 °C (32 °F to 104 °F)
- Operating Humidity
Less than 80 %
- Storage Temperature
- 20 °C to 60 °C (-4 °F to 140 °F)
- Storage Humidity
Less than 85 %

Wireless Module Specifications

(For UH6300, UH6350, UH6500, UH6550, UH7500, UH7700, UH8500, UH9500, UH9800 series)

Wireless Module(LGSBWAC61)Specifications	
Wireless LAN (IEEE 802.11a/b/g/n/ac)	
Frequency Range	Output Power(Max.)
2400 to 2483.5 MHz	15 dBm
5150 to 5725 MHz	16 dBm
5725 to 5850 MHz	12.5 dBm
Bluetooth	
Frequency Range	Output Power(Max.)
2400 to 2483.5 MHz	10 dBm

As band channels can vary per country, the user cannot change or adjust the operating frequency. This product is configured for the regional frequency table.

For consideration of the user, this device should be installed and operated with a minimum distance of 20 cm (7.8 inches) between the device and the body.

FCC ID: BEJLGSBWAC61
IC: 2703H-LGSBWAC61

(For UH610A, UH6100, UH6150, UH615A, UH6090 series)

Wireless LAN Module(WN8122E1) Specification	
Standard	IEEE802.11a/b/g/n
Frequency Range	2400 to 2483.5 MHz 5150 to 5250 MHz 5725 to 5850 MHz
Output Power (Max.)	802.11a : 16.5 dBm 802.11b : 16 dBm 802.11g : 15.5 dBm 802.11n - 2.4GHz : 15.5 dBm 802.11n - 5GHz : 16.5 dBm
<p>As band channels can vary per country, the user cannot change or adjust the operating frequency. This product is configured for the regional frequency table.</p> <p>For consideration of the user, this device should be installed and operated with a minimum distance of 20 cm (7.8 inches) between the device and the body.</p> <p>Contains FCC ID: BEJWN8122E1 Contains IC: 2703H-WN8122E1</p>	

External Control Device Setup

To obtain the external control device setup information, please visit www.lg.com.

Regulatory

FCC Notice

(For USA)

This equipment has been tested and found to comply with the limits for a Class B digital device, pursuant to Part 15 of the FCC Rules. These limits are designed to provide reasonable protection against harmful interference in a residential installation. This equipment generates, uses, and can radiate radio frequency energy and, if not installed and used in accordance with the instructions, may cause harmful interference to radio communications. However, there is no guarantee that interference will not occur in a particular installation. If this equipment does cause harmful interference to radio or television reception, which can be determined by turning the equipment off and on, the user is encouraged to try to correct the interference by one or more of the following measures:

- Reorient or relocate the receiving antenna.
- Increase the separation between the equipment and the receiver.
- Connect the equipment to an outlet on a circuit different from that to which the receiver is connected.
- Consult the dealer or an experienced radio/TV technician for help.

This device complies with part 15 of the FCC Rules. Operation is subject to the following two conditions: (1) this device may not cause harmful interference and (2) this device must accept any interference received, including interference that may cause undesired operation of the device. Any changes or modifications in construction of this device which are not expressly approved by the party responsible for compliance could void the user's authority to operate the equipment.

FCC Radio Frequency Interference Requirements (for UNII devices)

High power radars are allocated as primary users of the 5.25 to 5.35 GHz and 5.65 to 5.85 GHz bands. These radar stations can cause interference with and/or damage this device. This device cannot be co-located with any other transmitter.

FCC RF Radiation Exposure Statement

[For having wireless function (WLAN, Bluetooth,...)]

This equipment complies with FCC radiation exposure limits set forth for an uncontrolled environment. This transmitter must not be co-located or operating in conjunction with any other antenna or transmitter.

This equipment should be installed and operated with minimum distance 20 cm (7.8 inches) between the antenna and your body. Users must follow the specific operating instructions for satisfying RF exposure compliance.

Industry Canada Statement

(For Canada)

[For having wireless function (WLAN, Bluetooth,...)]

This device complies with Industry Canada's licence-exempt RSSs. Operation is subject to the following two conditions:

- 1 This device may not cause interference; and
- 2 This device must accept any interference, including interference that may cause undesired operation of the device.

IC Radiation Exposure Statement

(For Canada)

[For having wireless function (WLAN, Bluetooth,...)]

This equipment complies with IC radiation exposure limits set forth for an uncontrolled environment. This equipment should be installed and operated with minimum distance 20 cm (7.8 inches) between the antenna & your body.

NOTE: THE MANUFACTURER IS NOT RESPONSIBLE FOR ANY RADIO OR TV INTERFERENCE CAUSED BY UNAUTHORIZED MODIFICATIONS TO THIS EQUIPMENT. SUCH MODIFICATIONS COULD VOID THE USER'S AUTHORITY TO OPERATE THE EQUIPMENT.

WARNING

(For Canada)

[For product having the wireless function using 5 GHz frequency bands]

- 1 The device for operation in the band 5150–5250 MHz is only for indoor use to reduce the potential for harmful interference to co-channel mobile satellite systems;
- 2 For devices with detachable antenna(s), the maximum antenna gain permitted for devices in the bands 5250–5350 MHz and 5470–5725 MHz shall be such that the equipment still complies with the e.i.r.p. limit;
- 3 For devices with detachable antenna(s), the maximum antenna gain permitted for devices in the band 5725–5850 MHz shall be such that the equipment still complies with the e.i.r.p. limits specified for point-to-point and non-point-to-point operation as appropriate; and

- 4 The worst-case tilt angle(s) necessary to remain compliant with the e.i.r.p. elevation mask requirement set forth in Section 6.2.2(3) shall be clearly indicated.(devices operating in the band 5250-5350 MHz with a maximum e.i.r.p. greater than 200 mW)
- 5 High-power radars are allocated as primary users (i.e. priority users) of the bands 5250–5350 MHz and 5650–5850 MHz and that these radars could cause interference and/or damage to LE-LAN devices.

Note to Cable/TV Installer

(For USA and Canada)

This reminder is provided to call the CATV system installer’s attention to Article 820-40 of the National Electric Code (U.S.A.). The code provides guidelines for proper grounding and, in particular, specifies that the cable ground shall be connected to the grounding system of the building, as close to the point of the cable entry as practical.







WARNING!

Never place a television set in an unstable location. A television set may fall, causing serious personal injury or death. Many injuries, particularly to children, can be avoided by taking simple precautions such as:

- Using cabinets or stands recommended by the manufacturer of the television set.
- Only using furniture that can safely support the television set.
- Ensuring the television set is not overhanging the edge of the supporting furniture.
- Not placing the television set on tall furniture (for example, cupboards or bookcases) without anchoring both the furniture and the television set to a suitable support.
- Not placing the television set on cloth or other materials that may be located between the television set and supporting furniture.
- Educating children about the dangers of climbing on furniture to reach the television set or its controls.

If your existing television set is being retained and relocated, the same considerations as above should be applied.

Symbols

	Refers to alternating current(AC).
	Refers to direct current(DC).
	Refers to class II equipment.
	Refers to stand-by.
	Refers to "ON" (power).
	Refers to dangerous voltage.



LG

Life's Good

Declaration of Conformity

Trade Name: LG

Model: 49UH610A-UJ 55UH615A-UC, 60UH615A-UC,
65UH615A-UC 43UH6100-UH, 49UH6100-UH,
49UH6090-UJ 55UH6090-UF, 55UH6150-UB,
60UH6150-UB 65UH6150-UB, 43UH6500-UB,
49UH6500-UB 55UH6550-UB, 60UH6550-UB,
65UH6550-UB 75UH6550-UB, 50UH6300-UA,
58UH6300-UA 43UH7500-UA, 49UH7500-UA,
55UH7500-UA 60UH7500-UA, 65UH7500-UA,
49UH7700-UB 55UH7700-UB, 60UH7700-UB,
65UH7700-UB 70UH6350-UB, 55UH8500-UA,
60UH8500-UA 65UH8500-UA, 75UH8500-UD,
65UH9500-UA 86UH9500-UA, 98UH9800-UA

Responsible Party: LG Electronics Inc.

Address: 1000SylvanAve.EnglewoodCliffsNJ07632U.S.A
TEL: 201-266-2534

The model and serial numbers of the TV are located on the back and on one side of the TV. Record them below should you ever need service.

MODEL _____

SERIAL _____

LG Customer Information Center

For inquiries or comments, visit www.lg.com or call;

1-888-542-2623 CANADA
1-800-243-0000 USA, Consumer User
1-888-865-3026 USA, Commercial User

Register your product Online!

www.lg.com



OWNER'S MANUAL

EXTERNAL CONTROL DEVICE SETUP

Please read this manual carefully before operating the set and retain it for future reference.

KEY CODES

- This feature is not available for all models.

Code (Hexa)	Function	Note	Code (Hexa)	Function	Note
00	CH +, PR +	R/C Button	53	List	R/C Button
01	CH -, PR -	R/C Button	5B	Exit	R/C Button
02	Volume +	R/C Button	60	PIP(AD)	R/C Button
03	Volume -	R/C Button	61	Blue	R/C Button
06	> (Arrow Key / Right Key)	R/C Button	63	Yellow	R/C Button
07	< (Arrow Key / Left Key)	R/C Button	71	Green	R/C Button
08	Power	R/C Button	72	Red	R/C Button
09	Mute	R/C Button	79	Ratio / Aspect Ratio	R/C Button
0B	Input	R/C Button	91	AD (Audio Description)	R/C Button
0E	SLEEP	R/C Button	7A	User Guide	R/C Button
0F	TV, TV/RAD	R/C Button	7C	Smart / Home	R/C Button
10 - 19	* Number Key 0 - 9	R/C Button	7E	SIMPLINK	R/C Button
1A	Q.View / Flashback	R/C Button	8E	▶▶ (Forward)	R/C Button
1E	FAV (Favorite Channel)	R/C Button	8F	◀◀ (Rewind)	R/C Button
20	Text (Teletext)	R/C Button	AA	Info	R/C Button
21	T. Opt (Teletext Option)	R/C Button	AB	Program Guide	R/C Button
28	Return (BACK)	R/C Button	B0	▶ (Play)	R/C Button
30	AV (Audio / Video) Mode	R/C Button	B1	■ (Stop / File List)	R/C Button
39	Caption/Subtitle	R/C Button	BA	(Freeze / Slow Play / Pause)	R/C Button
40	∧ (Arrow Key / Cursor Up)	R/C Button	BB	Soccer	R/C Button
41	∨ (Arrow Key / Cursor Down)	R/C Button	BD	● (REC)	R/C Button
42	My Apps	R/C Button	DC	3D	R/C Button
43	Menu / Settings	R/C Button	99	AutoConfig	R/C Button
44	OK / Enter	R/C Button	9F	App / *	R/C Button
45	Q.Menu	R/C Button			
4C	List, - (ATSC Only)	R/C Button			

* Key code 4C (0x4C) is available on ATSC/ISDB models which use major/minor channel.
(For South Korea, Japan, North America, Latin America except Colombia models)

EXTERNAL CONTROL DEVICE SETUP

- Image shown may differ from your TV.

Connect the USB to Serial converter/RS-232C input jack to an external control device (such as a computer or an A/V control system) to control the product's functions externally.

Note: The type of control port on the TV can be different between model series.

- * Please be advised that not all models support this type of connectivity.
- * Cable is not provided.

USB to Serial converter with USB Cable

USB Type

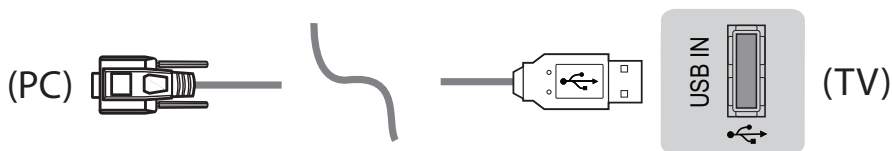

- LGTV supports PL2303 chip-based (Vendor ID : 0x0557, Product ID : 0x2008) USB to serial converter which is not made nor provided by LG.
- It can be purchased from computer stores that carry accessories for IT support professionals.

RS-232C With RS232C Cable

DE9 (D-Sub 9pin) Type

- You need to purchase the RS-232C (DE9, D-Sub 9pin female-to-female type) to RS-232C cable required for the connection between the PC and the TV, which is specified in the manual.

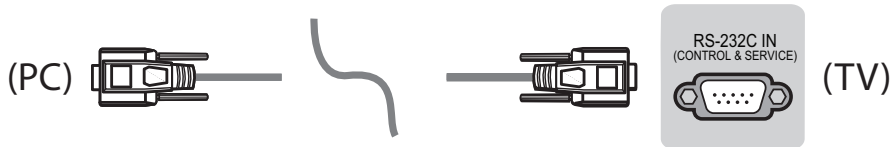

The connection interface may differ from your TV.

Phone jack Type

- You need to purchase the phone-jack to RS-232 cable required for the connection between the PC and the TV, which is specified in the manual.
- * For other models, connect to the USB port.
- * The connection interface may differ from your TV.

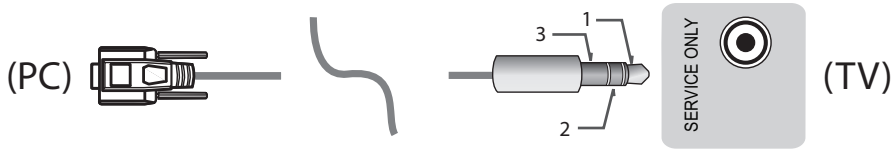

- or

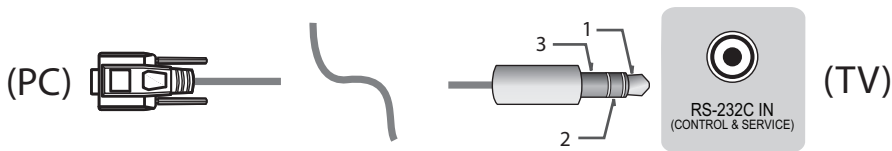

Customer Computer

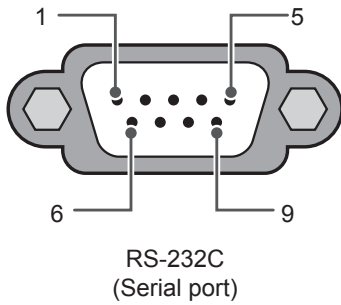

RS-232C configurations

3-Wire Configurations(Not standard)

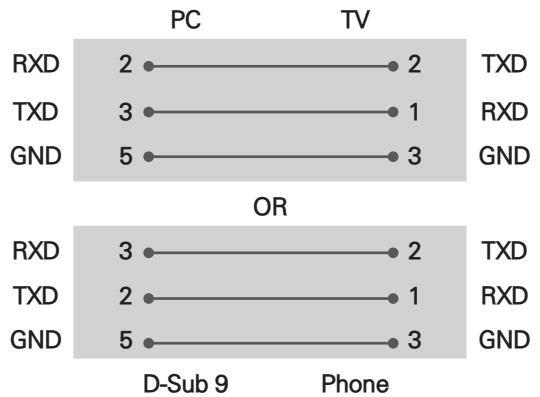

Set ID

For Set ID number, see "Real Data Mapping" on p.6

1. Press **SETTINGS** to access the main menus.
2. Press the Navigation buttons to scroll to (***General** → **About this TV or OPTION**) and press **OK**.
3. Press the Navigation buttons to scroll to **SET ID** and press **OK**.
4. Scroll left or right to select a set ID number and select **CLOSE**. The adjustment range is 1-99.
5. When you are finished, press **EXIT**.
* (Depending on model)

Communication Parameters

- Baud rate : 9600 bps (UART)
- Data length : 8 bits
- Parity : None
- Stop bit : 1 bit
- Communication code : ASCII code
- Use a crossed (reverse) cable.

Command reference list

(Depending on model)

	COMMAND1	COMMAND2	DATA (Hexadecimal)		COMMAND1	COMMAND2	DATA (Hexadecimal)
01. Power*	k	a	00 to 01	15. Balance	k	t	00 to 64
02. Aspect Ratio	k	c	(p.7)	16. Color (Colour) Temperature	x	u	00 to 64
03. Screen Mute	k	d	(p.7)	17. ISM Method (Only Plasma TV)	j	p	(p.8)
04. Volume Mute	k	e	00 to 01	18. Equalizer	j	v	(p.8)
05. Volume Control	k	f	00 to 64	19. Energy Saving	j	q	00 to 05
06. Contrast	k	g	00 to 64	20. Tune Command	m	a	(p.9)
07. Brightness	k	h	00 to 64	21. Channel (Programme) Add/Del(Skip)	m	b	00 to 01
08. Color/ Colour	k	i	00 to 64	22. Key	m	c	Key Codes
09. Tint	k	j	00 to 64	23. Control Backlight, Control Panel Light	m	g	00 to 64
10. Sharpness	k	k	00 to 32	24. Input select (Main)	x	b	(p.11)
11. OSD Select	k	l	00 to 01	25. 3D (Only 3D models)	x	t	(p.11)
12. Remote Control Lock Mode	k	m	00 to 01	26. Extended 3D (Only 3D models)	x	v	(p.11)
13. Treble	k	r	00 to 64	27. Auto Configure	j	u	(p.12)
14. Bass	k	s	00 to 64				

* Note: During playing or recording media, all commands except Power (ka) and Key (mc) are not executed and treated as NG.

With RS232C cable, TV can communicate "ka command" in power-on or power-off status. but with USB-to-Serial converter cable, the command works only if TV is on.

Transmission / Receiving Protocol

Transmission

[Command1][Command2][][Set ID][][Data][Cr]

[Command 1] : First command to control the TV. (j, k, m or x)

[Command 2] : Second command to control the TV.

[Set ID] : You can adjust the [Set ID] to choose desired monitor ID number in option menu.

Adjustment range in TV is 1 to 99. If [Set ID] value is selected to '0', every connected set can be controlled.

* [Set ID] is indicated as decimal (1 to 99) on menu and as Hexadecimal (0x00 to 0x63) on transmission/receiving protocol.

[DATA] : To transmit command data (hexadecimal). Transmit 'FF' data to read status of command.

[Cr] : Carriage Return - ASCII code '0x0D'

[] : Space – ASCII code '0x20'

OK Acknowledgement

[Command2][][Set ID][][OK][Data][x]

* The set transmits ACK (acknowledgement) based on this format when receiving normal data. At this time, if the data is data read mode, it indicates present status data. If the data is data write mode, it returns the data of the PC computer.

Error Acknowledgement

[Command2][][Set ID][][NG][Data][x]

* The set transmits ACK (acknowledgement) based on this format when receiving abnormal data from non-viable functions or communication errors.

Data 00: Illegal Code

Real data mapping (Hexadecimal to Decimal)

* When you enter the [data] in hexadecimal, refer to following conversion table.

* Channel Tune (ma) Command uses two-byte hexadecimal value([data]) to select channel number.

00 : Step 0	32 : Step 50 (Set ID 50)	FE : Step 254
01 : Step 1 (Set ID 1)	33 : Step 51 (Set ID 51)	FF : Step 255
...
0A : Step 10 (Set ID 10)	63 : Step 99 (Set ID 99)	01 00 : Step 256
...
0F : Step 15 (Set ID 15)	C7 : Step 199	27 0E : Step 9998
10 : Step 16 (Set ID 16)	C8 : Step 200	27 0F : Step 9999
...

* Commands may work differently depending on model and signal.

01. Power (Command: k a)

- ▶ To control Power *On or Off of the set.

Transmission[k][a][][Set ID][][Data][Cr]

Data 00 : Power Off 01 : *Power On

Ack [a][][Set ID][][OK/NG][Data][x]

- ▶ To Show TV is Power On or *Off

Transmission [k][a][][Set ID][][FF][Cr]

Ack [a][][Set ID][][OK][Data][x]

* Similarly, if other functions transmit 'FF' data based on this format, Acknowledgement feedback presents status about each function.

02. Aspect Ratio (Command: k c)

(Main Picture Size)

- ▶ To adjust the screen format. (Main picture format)
You can also adjust the screen format using the Aspect Ratio in the Q.MENU. or PICTURE menu.

Transmission [k][c][][Set ID][][Data][Cr]

Data 01 : Normal screen (4:3)	07 : 14:9 (Europe, Colombia, Mid-East, Asia except South Korea and Japan)
02 : Wide screen (16:9)	09 : * Just Scan
04 : Zoom	0B : Full Wide
05 : Zoom 2 (Latin America except Colombia Only)	(Europe, Colombia, Mid- East, Asia except South Korea and Japan)
06 : Set by Program/ Original	10 to 1F : Cinema Zoom 1 to 16 0c : 21:9 (Depending on model)

Ack [c][][Set ID][][OK/NG][Data][x]

- * Using the PC input, you select either 16:9 or 4:3 screen aspect ratio.
- * In DTV/HDMI/Component mode (high-definition), Just Scan is available.
- * Full wide mode may work differently based on model and is supported for DTV fully, and ATV, AV partially.

03. Screen Mute (Command: k d)

- ▶ To select screen mute on/off.

Transmission [k][d][][Set ID][][Data][Cr]

Data 00 : Screen mute off (Picture on)
Video mute off
01 : Screen mute on (Picture off)
10 : Video mute on

Ack [d][][Set ID][][OK/NG][Data][x]

* In case of video mute on only, TV will display On Screen Display(OSD). But, in case of Screen mute on, TV will not display OSD.

04. Volume Mute (Command: k e)

- ▶ To control volume mute on/off.
You can also adjust mute using the MUTE button on remote control.

Transmission [k][e][][Set ID][][Data][Cr]

Data 00 : Volume mute on (Volume off)
01 : Volume mute off (Volume on)

Ack [e][][Set ID][][OK/NG][Data][x]

05. Volume Control (Command: k f)

- ▶ To adjust volume.
You can also adjust volume with the volume buttons on remote control.

Transmission [k][f][][Set ID][][Data][Cr]

Data Min : 00 to Max : 64

Ack [f][][Set ID][][OK/NG][Data][x]

06. Contrast (Command: k g)

- ▶ To adjust screen contrast.
You can also adjust contrast in the PICTURE menu.

Transmission [k][g][][Set ID][][Data][Cr]

Data Min : 00 to Max : 64

Ack [g][][Set ID][][OK/NG][Data][x]

07. Brightness (Command: k h)

- ▶ To adjust screen brightness.
You can also adjust brightness in the PICTURE menu.

Transmission [k][h][][Set ID][][Data][Cr]

Data Min : 00 to Max : 64

Ack [h][][Set ID][][OK/NG][Data][x]

08. Color/Colour (Command: k i)

- ▶ To adjust the screen Color(Colour).
You can also adjust colour in the PICTURE menu.

Transmission [k][i][][Set ID][][Data][Cr]

Data Min : 00 to Max : 64

Ack [i][][Set ID][][OK/NG][Data][x]

09. Tint (Command: k j)

- ▶ To adjust the screen tint.
You can also adjust tint in the PICTURE menu.

Transmission [k][j][][Set ID][][Data][Cr]

Data Red : 00 to Green : 64

Ack [j][][Set ID][][OK/NG][Data][x]

10. Sharpness (Command: k k)

- ▶ To adjust the screen sharpness.
You can also adjust sharpness in the PICTURE menu.

Transmission [k][k][][Set ID][][Data][Cr]

Data Min : 00 to Max : 32

Ack [k][][Set ID][][OK/NG][Data][x]

11. OSD Select (Command: k l)

- ▶ To select OSD (On Screen Display) on/off when controlling remotely.

Transmission [k][l][][Set ID][][Data][Cr]

Data 00 : OSD off 01 : OSD on

Ack [l][][Set ID][][OK/NG][Data][x]

12. Remote control lock mode (Command: k m)

- ▶ To lock the front panel controls on the monitor and remote control.

Transmission [k][m][][Set ID][][Data][Cr]

Data 00 : Lock off 01 : Lock on

Ack [m][][Set ID][][OK/NG][Data][x]

- * If you are not using the remote control, use this mode.
When main power is off & on (plug-off and plug-in, after 20 - 30 seconds), external control lock is released.
- * In the standby mode (DC off by off timer or 'ka', 'mc' command), and if key lock is on, TV will not turn on by power on key of IR & Local Key.

13. Treble (Command: k r)

- ▶ To adjust treble.
You can also adjust in the AUDIO menu.

Transmission [k][r][][Set ID][][Data][Cr]

Data Min : 00 to Max : 64

Ack [r][][Set ID][][OK/NG][Data][x]

* (Depending on model)

14. Bass (Command: k s)

- ▶ To adjust Bass.
You can also adjust in the AUDIO menu.

Transmission [k][s][][Set ID][][Data][Cr]

Data Min : 00 to Max : 64

Ack [s][][Set ID][][OK/NG][Data][x]

* (Depending on model)

15. Balance (Command: k t)

- ▶ To adjust balance.
You can also adjust balance in the AUDIO menu.

Transmission [k][t][][Set ID][][Data][Cr]

Data Min : 00 to Max : 64

Ack [t][][Set ID][][OK/NG][Data][x]

16. Color(Colour) Temperature (Command: x u)

- ▶ To adjust colour temperature. You can also adjust Color(Colour) Temperature in the PICTURE menu.

Transmission [x][u][][Set ID][][Data][Cr]

Data Min : 00 to Max : 64

Ack [u][][Set ID][][OK/NG][Data][x]

17. ISM Method (Command: j p) (Only Plasma TV)

- ▶ To control the ISM method. You can also adjust ISM Method in OPTION menu.

Transmission [j][p][][Set ID][][Data][Cr]

Data Min : 02: Orbiter
08: Normal
20: Color(Colour) Wash

Ack [p][][Set ID][][OK/NG][Data][x]

18. Equalizer (Command : j v)

- ▶ Adjust EQ of the set.

Transmission [j][v][][Set ID][][Data][Cr]

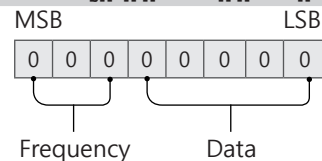

7	6	5	Frequency	4	3	2	1	0	Step
0	0	0	1st Band	0	0	0	0	0	0(decimal)
0	0	1	2nd Band	0	0	0	0	1	1(decimal)
0	1	0	3rd Band
0	1	1	4th Band	0	0	0	1	1	19(decimal)

1	0	0	5th Band	0	0	1	0	1	20(decimal)
---	---	---	----------	---	---	---	---	---	-------------

Acknowledgement [v][][Set ID][][OK/NG][Data][x]

* It depends on model, and can adjust when sound mode is EQ adjustable value.

19. Energy Saving (Command: j q)

► To reduce the power consumption of the TV. You can also adjust Energy Saving in PICTURE menu.

Transmission [j][q][][Set ID][][Data][Cr]

Data

- 00 : Off
- 01 : Minimum
- 02 : Medium
- 03 : Maximum
- 04 : Auto (For LCD TV / LED TV) / Intelligent sensor (For PDP TV)
- 05 : Screen off

* (Depending on model)

Ack [q][][Set ID][][OK/NG][Data][x]

20. Tune Command (Command: m a)

* This command may work differently depending on model and signal.

• For Europe, Mid-East, Colombia, Asia except South Korea and Japan Model

► Select channel to following physical number.

Transmission [m][a][][Set ID][][Data 00][][Data 01][][Data 02][Cr]

* Analog Antenna/Cable

[Data 00][Data 01] Channel Data

Data 00 : High byte channel data

Data 01 : Low byte channel data
- 00 00 ~ 00 C7 (Decimal : 0 ~ 199)

Data 02 : Input Source (Analog)

- 00 : Antenna TV (ATV)
- 80 : Cable TV (CATV)

* Digital Antenna/Cable/Satellite

[Data 00][Data 01]: Channel Data

Data 00 : High Channel data

Data 01 : Low Channel data
- 00 00 ~ 27 0F (Decimal: 0 ~ 9999)

Data 02 : Input Source (Digital)

- 10 : Antenna TV (DTV)
- 20 : Antenna Radio (Radio)
- 40 : Satellite TV (SDTV)
- 50 : Satellite Radio (S-Radio)
- 90 : Cable TV (CADTV)
- a0 : Cable Radio (CA-Radio)

* Tune Command Examples:

1. Tune to the Analog antenna (PAL) Channel 10.

Set ID = All = 00

Data 00 & 01 = Channel Data is 10 = 00 0a

Data 02 = Analog Antenna TV = 00

Result = **ma 00 00 0a 00**

2. Tune to the digital antenna (DVB-T) Channel 01.

Set ID = All = 00

Data 00 & 01 = Channel Data is 1 = 00 01

Data 02 = Digital Antenna TV = 10

Result = **ma 00 00 01 10**

3. Tune to the satellite (DVB-S) Channel 1000.

Set ID = All = 00

Data 00 & 01 = Channel Data is 1000 = 03 E8

Data 02 = Digital Satellite TV = 40

Result = **ma 00 03 E8 40**

Ack [a][][Set ID][][OK][Data 00][Data 01]

[Data 02][x][a][][Set ID][][NG][Data 00][x]

• For South Korea, North/Latin America except Colombia Model

► To tune channel to following physical/major/minor number.

Transmission [m][a][][0][][Data00][][Data01]

[][Data02][][Data03][][Data04][][Data05][Cr]

Digital channels have a Physical, Major, and Minor channel number. The Physical number is the actual digital channel number, the Major is the number that the channel should be mapped to, and the Minor is the sub-channel. Since the ATSC tuner automatically maps the channel from the Major / Minor number, the Physical number is not required when sending a command in Digital.

* Analog Antenna/Cable

Data 00 : Physical Channel Number

- Antenna (ATV) : 02~45 (Decimal: 2 ~ 69)

- Cable (CATV) : 01, 0E~7D (Decimal : 1, 14~125)

[Data 01 ~ 04]: Major/Minor Channel Number

Data 01 & 02: xx (Don't care)

Data 03 & 04: xx (Don't care)

Data 05: Input Source (Analog)

- 00 : Antenna TV (ATV)
- 01 : Cable TV (CATV)

* Digital Antenna/Cable

Data 00 : xx (Don't care)

[Data 01][Data 02]: Major Channel Number

Data 01 : High byte Channel Data

Data 02 : Low byte Channel Data

- 00 01 ~ 27 0F (Decimal: 1 ~ 9999)

[Data 03][Data 04]: Minor Channel Number

Data 03 : High byte Channel Data

Data 04 : Low byte Channel Data

Data 05 : Input Source (Digital)

- 02 : Antenna TV (DTV) – Use Physical Channel Number

- 06 : Cable TV (CADTV) – Use Physical Channel

Number

- 22 : Antenna TV (DTV) – Don't Use Physical Channel Number
- 26 : Cable TV (CADTV) - Don't Use Physical Channel Number
- 46 : Cable TV (CADTV) – Use Major Channel Number Only (One Part Channel)

Two bytes are available for each major and minor channel data, but usually the low byte is used alone (high byte is 0).

* Tune Command Examples:

1. Tune to the Analog cable (NTSC) channel 35.

Set ID = All = 00
 Data 00 = Channel Data is 35 = 23
 Data 01 & 02 = No Major = 00 00
 Data 03 & 04 = No Minor = 00 00
 Data 05 = Analog Cable TV = 01
 Total = **ma 00 23 00 00 00 01**

2. Tune to the digital antenna (ATSC) channel 30-3.

Set ID = All = 00
 Data 00 = Don't know Physical = 00
 Data 01 & 02 = Major is 30 = 00 1E
 Data 03 & 04 = Minor is 3 = 00 03
 Data 05 = Digital Antenna TV = 22
 Total = **ma 00 00 00 1E 00 22**

```
Ack [a][ ][Set ID][ ][OK][Data 00][Data 01]
[Data 02][Data 03][Data 04][Data 05]
[x][a][ ][Set ID][ ][NG][Data 00][x]
```

• For Japan Model

► To tune channel to following physical/major/minor number.

```
Transmission [m][a][ ][0][ ][Data00][ ][Data01]
[ ][Data02][ ][Data03][ ][Data04][ ][Data05][Cr]
```

* Digital Antenna/Satellite

Data 00: xx (Don't care)

[Data 01][Data 02]: Major Channel Number

Data 01: High byte Channel Data

Data 02: Low byte Channel Data
 - 00 01 ~ 27 0F (Decimal: 1 ~ 9999)

[Data 03][Data 04]: Minor/Branch Channel Number
 (Don't care in Satellite)

Data 03: High byte Channel Data

Data 04: Low byte Channel Data

Data 05 : Input Source (Digital/Satellite for Japan)

- 02 : Antenna TV (DTV)
- 07 : BS (Broadcasting Satellite)
- 08 : CS1 (Communication Satellite 1)
- 09 : CS2 (Communication Satellite 2)

* Tune Command Examples:

1 Tune to the digital antenna (ISDB-T) channel 17-1.

Set ID = All = 00
 Data 00 = Don't know Physical = 00
 Data 01 & 02 = Major is 17 = 00 11
 Data 03 & 04 = Minor/Branch is 1 = 00 01

Data 05 = Digital Antenna TV = 02

Total = **ma 00 00 00 11 00 01 02**

2. Tune to the BS (ISDB-BS) channel 30.

Set ID = All = 00

Data 00 = Don't know Physical = 00

Data 01 & 02 = Major is 30 = 00 1E

Data 03 & 04 = Don't Care = 00 00

Data 05 = Digital BS TV = 07

Total = **ma 00 00 00 1E 00 07**

* This feature is varied based on the model.

```
Ack [a][ ][Set ID][ ][OK][Data 00][Data 01]
[Data 02][Data 03][Data 04][Data 05]
[x][a][ ][Set ID][ ][NG][Data 00][x]
```

21. Channel(Programme) Add/Del(Skip)
 (Command: m b)

► To skip current channel(programme) for next time.

```
Transmission [m][b][ ][Set ID][ ][Data][Cr]
```

Data 00 : Del(ATSC,ISDB)/Skip(DVB) 01 : Add

```
Ack [b][ ][Set ID][ ][OK/NG][Data][x]
```

* Set the saved channel status to del(ATSC, ISDB)/skip(DVB) or add.

22. Key (Command: m c)

► To send IR remote key code.

```
Transmission [m][c][ ][Set ID][ ][Data][Cr]
```

Data Key code - p.2.

```
Ack [c][ ][Set ID][ ][OK/NG][Data][x]
```

23. Control Backlight (Command: m g)

• For LCD TV / LED TV

► To control the backlight.

```
Transmission [m][g][ ][Set ID][ ][Data][Cr]
```

Data Min : 00 to Max : 64

```
Ack [g][ ][Set ID][ ][OK/NG][Data][x]
```

Control Panel Light (Command: m g)

• For Plasma TV

► To control the panel light.

```
Transmission [m][g][ ][Set ID][ ][Data][Cr]
```

Data Min : 00 to Max : 64

```
Ack [g][ ][Set ID][ ][OK/NG][Data][x]
```

24. Input select (Command: x b) (Main Picture Input)

- ▶ To select input source for main picture.

Transmission [x][b][][Set ID][][Data][Cr]

Data

00 : DTV 01 : CADTV
 02 : Satellite DTV 10 : ATV
 ISDB-BS (Japan)
 03 : ISDB-CS1 (Japan)
 04 : ISDB-CS2 (Japan)
 11 : CATV
 20 : AV or AV1 21 : AV2
 40 : Component1 41 : Component2
 60 : RGB
 90 : HDMI1 91 : HDMI2
 92 : HDMI3 93 : HDMI4

Ack [b][][Set ID][][OK/NG][Data][x]

- * This function depends on model and signal.

25. 3D(Command: x t) (only 3D models) (Depending on model)

- ▶ To change 3D mode for TV.

Transmission [x][t][][Set ID][][Data 00][][Data 01]
 [][Data 02][][Data 03][Cr]

- * (Depending on model)

Data Structure

[Data 00] 00 : 3D On
 01 : 3D Off
 02 : 3D to 2D
 03 : 2D to 3D
 [Data 01] 00 : Top and Bottom
 01 : Side by Side
 02 : Check Board
 03 : Frame Sequential
 04 : Column interleaving
 05 : Row interleaving
 [Data 02] 00 : Right to Left
 01 : Left to Right
 [Data 03] 3D Effect(3D Depth): Min : 00 - Max : 14
 (*transmit by Hexadecimal code)

- * [Data 02], [Data 03] functions depend on model and signal.
- * If [Data 00] is 00 (3D On), [Data 03] has no meaning.
- * If [Data 00] is 01 (3D off) or 02 (3D to 2D), [Data 01], [Data 02] and [Data 03] have no meaning.
- * If [Data 00] is 03 (2D to 3D), [Data 01] and [Data 02] have no meaning.
- * If [Data 00] is 00 (3D On) or 03 (2D to 3D), [Data 03] works when 3D Mode (Genre) is manual only.
- * All 3D pattern options ([Data 01]) may not be available according to broadcasting/video signal.

[Data 00]	[Data 01]	[Data 02]	[Data 03]
-----------	-----------	-----------	-----------

00	O	O	O
01	X	X	X
02	X	X	X
03	X	O	O

X : don't care

Ack [t][][Set ID][][OK][Data00][Data01][Data02]
 [Data03][x]
 [t][][Set ID][][NG][Data00][x]

26. Extended 3D(Command: x v) (only 3D models) (Depending on model)

- ▶ To change 3D option for TV.

Transmission [x][v][][Set ID][][Data 00][]
 [Data 01][Cr]

[Data 00] 3D option

00 : 3D Picture Correction
 01 : 3D Depth (3D Mode is Manual Only)
 02 : 3D Viewpoint
 06 : 3D Color Correction
 07 : 3D Sound Zooming
 08 : Normal Image View
 09 : 3D Mode (Genre)

[Data 01] It has own range for each 3D option determined by [Data 00].

1) When [Data 00] is 00

00 : Right to Left
 01 : Left to Right

2) When [Data 00] is 01, 02

Data Min: 0 - Max: 14 (*transmit by Hexadecimal code)

Data value range(0 - 20) converts Viewpoint range (-10 - +10) automatically (Depending on model)

- * This option works when 3D Mode (Genre) is manual only.

3) When [Data 00] is 06, 07

00 : Off
 01 : On

4) When [Data 00] is 08

00 : Revert to 3D video from 3D-to-2D converted 2D video
 01 : Change 3D video to 2D video, except 2D-to-3D video

- * If conversion condition doesn't meet, command is treated as NG.

5) When [Data 00] is 09

00 : Standard 01 : Sport
 02 : Cinema 03 : Extreme
 04 : Manual 05 : Auto

Ack [v][][Set ID][][OK][Data00][Data01][x]
 [v][][Set ID][][NG][Data00][x]

27. Auto Configure (Command: j u)
(Depending on model)

- ▶ To adjust picture position and minimize image shaking automatically. It works only in RGB (PC) mode.

Transmission [j][u][][Set ID][][Data][Cr]

Data 01 : To set

Ack [u][][Set ID][][OK/NG][Data][x]

- * Image shown may differ from your TV.
- * Image shown on a PC or mobile phone may vary depending upon the Operating System (OS).
- * Depending upon the version of the software, icon position can be changed.

Network Settings

- 1 Press the **Home** button to access the Smarthome menu. Select **Settings** and press **Wheel (OK)**.

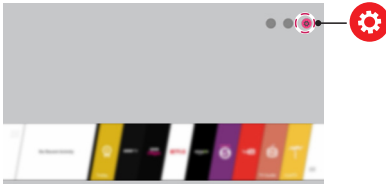

- 2 Select **All Settings** and press **Wheel (OK)**.



- 3 Select the **Network** **Wired Connection (Ethernet)** or **Wi-Fi Connection**.



- 4 The device automatically tries to connect to the available network (wired network first). When you select the **Wi-Fi Connection**, the network list available is displayed. Choose the network you wish to use.



For wireless AP (Router) that has the  symbol, you need to enter the security key.

- 5 If the connection is completed, **Connected to Internet** is displayed.

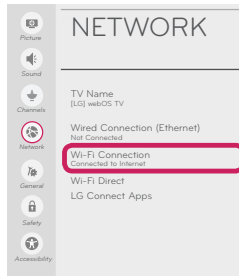



You can check the status of connection in **Advanced Wi-Fi Settings**.





Troubleshooting Network Problems

Depending upon the version of the software, icon position can be changed.

ENGLISH

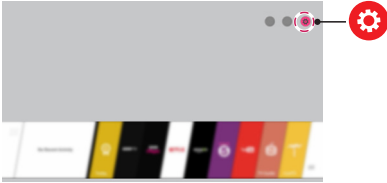
- 1 Press the  (**Home**) button to access the Smarthome menu. Select  (**Settings**) and press  (**Wheel (OK)**).



- 2 Select  (**All Settings**) and press  (**Wheel (OK)**).



- 3 Select the **Network**  **Wired Connection**  **(Ethernet)** or **Wi-Fi Connection**  **Advanced Wi-Fi Settings**.

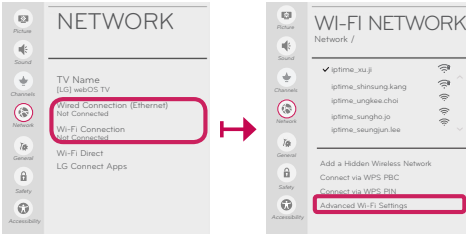

Follow the instructions below that match to your network status.

Check the TV or the AP (Router).



When X appears next to TV:

- 1 Check the connection status of the TV, AP (Router) and cable modem.
- 2 Power off and power on in the following order; (1st) the cable modem, wait for the cable modem to reset, (2nd) the AP (Router), wait for the AP (Router) to reset and (3rd) the TV.
- 3 If you are using a static IP, enter the IP directly.
- 4 Contact Internet service provider or AP (Router) manufacturer.

Check the AP (Router) or consult your Internet service provider.



When X appears next to Gateway:

- 1 Unplug the power cord of the AP (Router) or cable modem, wait 10 seconds. Reapply power.
- 2 Initialize (Reset) the AP (Router) or cable modem.
- 3 Contact Internet service provider or AP (Router) manufacturer.



When X appears next to DNS:

- 1 Unplug the power cord of the cable modem or the AP (Router), wait 10 seconds. Reapply power.
- 2 After the cable modem or AP (Router) has initialized (Reset), try to reconnect.
- 3 Check that the MAC address of the TV/AP (Router) is registered with your Internet service provider. (The MAC address displayed on the right pane of the network status window should be registered with your Internet service provider.)
- 4 Check the AP (Router) manufacturer's website to make sure your router has the latest firmware version installed.

SmartShare PC SW Installation & Setting

Install the SmartShare PC SW program on your PC.

- 1 Go to **www.lg.com**. Then, select your region.
- 2 Select **SUPPORT**.
- 3 Select **DOWNLOADS & MANUALS**. Then, select SmartShare.
- 4 Download the SmartShare PC SW and install it on your PC. You can run the program when installation is complete.

! NOTE

- **SmartShare** service is only available if TV and other devices are connected to the same AP (Router).

SmartShare Connection to Smartphone



- 1 Check that Wi-Fi is enabled on your smartphone. To use **SmartShare**, both devices must be on the same local network.
- 2 Install/run the app for sharing content on your smartphone (It's called **LG TV Plus** on LG phones).
- 3 Enable your smartphone to share content files with other devices.
- 4 Open **Device Connector** application on TV. **Home** ▶ **Device Connector** ▶ **Smartphone** ▶ **CONTENT SHARE**.
- 5 Select the file type you want to play (movie, audio, or photo).
- 6 Select a movie, music, or photo file to play on the TV.
- 7 Play the media file to view and enjoy it on your TV.

Updating the TV Firmware

Home ▶ **Settings** ▶ **All Settings** ▶ **General** ▶ **About This TV** ▶ **CHECK FOR UPDATES**

You can check the Software Version and update it.

If you check the **Allow Automatic Updates**, the TV will check for updated software automatically each time the set is turned on (Internet Connection is required).

* When the TV is turned on for the first time after a software update, initialization of the TV may take approximately one minute.

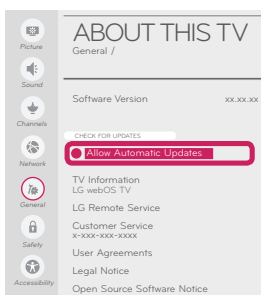
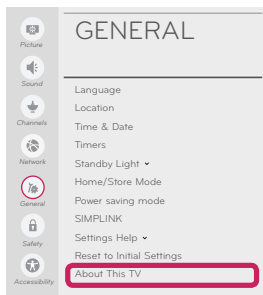

Wi-Fi Direct Setting

🏠 (Home) > ⚙️ (Settings) > ⚙️ (All Settings) > 🌐 Network > 📶 Wi-Fi DIRECT

If a local network is not available, you can connect a portable device directly to the TV using **Wi-Fi Direct**. With **SmartShare**, you can share files or screens of devices connected to **Wi-Fi Direct**.

ENGLISH



- 1 When you open **Wi-Fi Direct** menu, a list of available devices appears. Select your device.
- 2 When you are prompted to the connection request, select **Yes. Wi-Fi Direct** is now connected to your TV.

* You can only use devices that support **Wi-Fi Direct**.

Miracast Setting



Miracast allows a portable device to send video and sound securely to the TV wirelessly.

🏠 (Home) / 📺 (Input) > 📄 (Screen Share)

- 1 **Miracast** should be set to **ON** on your portable device.
- 2 When your TV is detected, select the device on your portable device.
When connection is completed, the device screen appears on the TV screen.

* If you turn Listen Mode to **ON** after launching the Screen Share app, you can connect the device without starting the Screen Share app.

WiDi (Wireless Display) Setting

Intel® WiDi (Wireless Display) technology enables easy and fast connection without wires or internet network for mirrored and dual monitor display on your TV. You can sit back and experience your favorite movies, videos, photos, online shows and more in full HD on your TV with great image clarity and sound.

🏠 (Home) / 📺 (Input) > 📄 (Screen Share)

- 1 On the TV Intel® WiDi is set to **On**. Your laptop runs the Intel® WiDi program.
 - * LG TVs do not need to register.
 - * For more information on Intel® WiDi, visit <http://intel.com/go/widi>.
 - * You can control your PC using the Magic Remote. (above WiDi version 4.2)
- 2 It detects LG webOS TVs available, which supports WiDi. In the list, select the TV you want and click Connect. Enter the number shown on the screen into the input field (a) on your laptop and then click Continue.

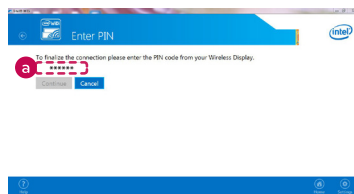
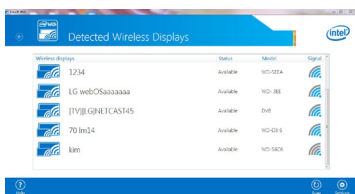







Notebook Screen

- 3 The laptop screen appears on the TV screen. The wireless environment may affect the screen display. If the connection is poor, the Intel® WiDi connection may be lost.

Troubleshooting Wi-Fi Network Problems

Checkpoints

- Make sure that you have the latest version of the software.
 - If you are using a Wi-Fi router, check whether you have the latest firmware installed.
 - If there are any available updates, update the firmware according to the manufacturer's instructions.
 - Check the current software version and if there is an available update, install it.
-  (Home)  (Settings)  (All Settings)  General  About This TV  Software Version
- Check if the same symptom occurs with two or more Wi-Fi devices.
 - Wi-Fi problems may be related to network condition and a device that is connected to the network.
 - If other Wi-Fi devices can connect to the Internet at the same location as the TV, then your Wi-Fi router is probably normal.
- Check the power and Ethernet cables of the Wi-Fi router.
 - When the Ethernet cable connected to the Wi-Fi router is loose or disconnected, network problems can occur.
 - Check all power and Ethernet cables of the Wi-Fi router to see if they are correctly connected.
- Check the Wi-Fi router to see if the router is set to the recommended wireless settings. If network problems continue, reset your network devices.
- Check the signal strength of the Wi-Fi router to connect to from the TV UI.
 - The  that is next to the Wi-Fi router name (SSID) in the menu indicates the sensitivity of the receiver.
 - It is recommended that you connect to a Wi-Fi network with 3 or more bars of signal strength.
 - If the number of bars indicating signal strength are less than 3, the network connection status may be weak or unstable, so shorten the distance between the Wi-Fi router and the TV.
- If the signal strength of the Wi-Fi router is weak, wireless speed slowdowns and network disconnection may occur.
- To supplement wireless coverage of network equipment, your Wi-Fi router should be placed in the middle of the network equipment.

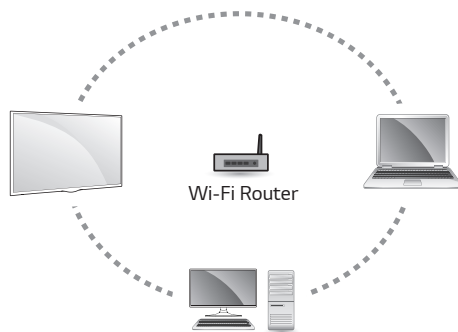

- Interference Factors
 - If there is any interference from surrounding equipment, the network connection may be weak or unstable.
 - Wireless telephones that operate in the 2.4 GHz or 5 GHz bandwidth
 - Wireless speakers that operate in the 2.4 GHz or 5 GHz bandwidth
 - Video transmitters that operate in the 2.4 GHz or 5 GHz bandwidth
 - Other wireless devices (Microwaves, cameras, baby monitors, neighboring wireless devices, etc.) that operate in the 2.4 GHz or 5 GHz bandwidth.
- How to reduce the effects of interference between Wi-Fi and Bluetooth devices
 - Set the channel on your wireless network equipment to avoid the 2.4 GHz or 5 GHz bandwidth which has lots of interference.
 - If possible, use the 5 GHz wireless network.
 - If the Wi-Fi router is located too far away or in environments with high interference, the network connection may be weak or unstable.
 - In this case, move the Wi-Fi router closer to the TV or check if there are any obstructions (e.g., concrete walls, cabinets) between the two devices.

- Radio Frequency (RF) Interference and Absorbing Obstructions

Type of Barrier	Interference Potential	Type of Barrier	Interference Potential	Type of Barrier	Interference Potential
Wood	Low	Water	Medium	Plaster	High
Synthetic material	Low	Bricks	Medium	Concrete	High
Glass	Low	Marble	Medium	Bulletproof glass	High
Metal	Very High				

GUIDE D'UTILISATION

Sécurité et références

TÉLÉVISEUR À DEL*

* Les téléviseurs à DEL de LG sont dotés d'écrans ACL avec rétroéclairage à DEL.

Veillez lire ce manuel attentivement avant d'utiliser l'appareil et conservez-le pour pouvoir vous y reporter ultérieurement.

49UH610A	43UH6100	50UH6300	43UH6500	43UH7500	49UH7700	55UH8500	65UH9500
55UH615A	49UH6100	58UH6300	49UH6500	49UH7500	55UH7700	60UH8500	86UH9500
60UH615A	49UH6090	70UH6350	55UH6550	55UH7500	60UH7700	65UH8500	98UH9800
65UH615A	55UH6090		60UH6550	60UH7500	65UH7700	75UH8500	
	55UH6150		65UH6550	65UH7500			
	60UH6150		75UH6550				
	65UH6150						

Directives de sécurité importantes

Conformez-vous toujours aux directives suivantes pour éviter des situations dangereuses et assurer une performance optimale de votre appareil.



AFIN DE RÉDUIRE LE RISQUE D'ÉLECTROCUTION, NE PAS RETIRER LE COUVERCLE (OU LE PANNEAU ARRIÈRE). L'INTÉRIEUR NE CONTIENT AUCUNE PIÈCE POUVANT ÊTRE RÉPARÉE PAR L'UTILISATEUR. FAIRE APPEL À DU PERSONNEL D'ENTRETIEN QUALIFIÉ.

 Le symbole de l'éclair avec une flèche dans un triangle équilatéral a pour fonction d'alerter l'utilisateur de la présence de tension dangereuse non isolée à l'intérieur du boîtier de l'appareil qui pourrait être d'une puissance suffisante pour causer un choc électrique.

 Le point d'exclamation dans un triangle équilatéral a pour fonction d'alerter l'utilisateur de la présence d'instructions importantes d'utilisation et de maintenance (entretien) dans la documentation fournie avec l'appareil.

AVERTISSEMENT/MISE EN GARDE

- AFIN DE RÉDUIRE LE RISQUE D'INCENDIE ET DE CHOC ÉLECTRIQUE, NE PAS EXPOSER CE PRODUIT À LA PLUIE OU À L'HUMIDITÉ.

AVERTISSEMENT

Si vous ignorez le message d'avertissement, vous pourriez vous blesser gravement ou causer un accident ou un décès.

MISE EN GARDE

Si vous ignorez le message de mise en garde, vous pourriez vous blesser légèrement ou endommager le produit.

REMARQUE

Les remarques vous permettent de comprendre le produit et de l'utiliser de façon sécuritaire. Veuillez lire attentivement les remarques avant d'utiliser le produit.

Lisez ces directives.
Conservez ces directives.
Soyez attentif à tous les avertissements.
Suivez toutes les directives.



- N'utilisez pas cet appareil près de l'eau.



- Nettoyez uniquement avec un linge sec.



- Ne bloquez pas les orifices de ventilation. Installez le produit en respectant les directives du fabricant.



- N'installez pas l'appareil à proximité d'une source de chaleur telle qu'un radiateur, une bouche de chaleur, un poêle ou tout autre appareil produisant de la chaleur (y compris un amplificateur).



- Respectez les mesures de sécurité de la fiche polarisée ou de la fiche avec mise à la terre. Une fiche polarisée comporte deux broches plates dont l'une est plus large que l'autre. Une fiche avec mise à la terre comporte une troisième broche de mise à la terre. La broche plus large ou la troisième broche servent à assurer votre sécurité. Si la fiche fournie n'est pas adaptée à votre prise murale, demandez à un électricien de remplacer la prise désuète.



- Évitez de marcher sur le cordon d'alimentation ou de le pincer, en particulier près de la fiche, de la prise de courant et du point de sortie de l'appareil.



- N'utilisez que les articles connexes ou accessoires recommandés par le fabricant.



- Utilisez le téléviseur uniquement avec le chariot, la fixation, la table ou le support recommandé par le fabricant ou vendu avec l'appareil. Si vous devez déplacer l'appareil en utilisant le chariot, faites preuve de prudence, afin de prévenir les blessures causées par un basculement.



- Débranchez l'appareil en cas d'orage ou lorsqu'il n'est pas utilisé pendant une longue période.



- Les réparations doivent toutes être effectuées par des techniciens qualifiés. L'appareil doit être réparé s'il a été endommagé de quelque façon que ce soit (par exemple, au niveau du cordon d'alimentation ou de la prise), si du liquide a été renversé sur l'appareil ou si des objets sont tombés dessus, si l'appareil a été exposé à la pluie ou à l'humidité, s'il ne fonctionne pas normalement ou s'il a été échappé.



- N'appliquez aucune pression sur l'écran avec la main ou un objet pointu, comme un angle, un crayon ou un stylo, et évitez d'égratigner l'écran.



- N'insérez aucun objet métallique ou matériau conducteur dans le cordon d'alimentation. Ne touchez pas l'extrémité du cordon d'alimentation lorsqu'il est branché.
- Gardez le matériel d'emballage anti-humidité et le matériel d'emballage en vinyle hors de la portée des enfants. Le matériel anti-humidité est dangereux pour la santé si ingéré. Si le matériel est ingéré, provoquez un vomissement et rendez-vous immédiatement à l'hôpital. Par ailleurs, le matériel d'emballage en vinyle peut entraîner la suffocation. Gardez-le hors de la portée des enfants.



- **AVERTISSEMENT** relatif au cordon d'alimentation (peut varier selon le pays) : Consultez la page des caractéristiques du présent guide d'utilisation pour vous assurer des normes en vigueur. Ne branchez pas un trop grand nombre d'appareils dans une même prise de courant c.a., ce qui pourrait causer un incendie ou un choc électrique. Ne surchargez pas les prises de courant murales. Des prises de courant murales surchargées, des prises de courant murales et des rallonges desserrées ou endommagées, des cordons d'alimentation qui présentent des signes d'usure ou des revêtements de fil fissurés ou endommagés sont dangereux. Chacune de ces situations pourrait causer un choc électrique ou un incendie. Examinez régulièrement le cordon de votre appareil et si vous remarquez des bris ou une détérioration, débranchez-le, cessez d'utiliser l'appareil et demandez à un technicien qualifié de remplacer le cordon par une pièce adéquate. Évitez que le cordon subisse des bris physiques ou mécaniques. Veillez notamment à ce qu'il ne soit pas tordu, déformé, pincé, coincé dans une porte ou piétiné. Soyez particulièrement attentif aux fiches, aux prises de courant murales et à l'emplacement de sortie du cordon sur l'appareil. Ne déplacez pas le téléviseur si le cordon d'alimentation est branché. N'utilisez pas de cordon d'alimentation endommagé ou desserré. Lorsque vous débranchez le cordon d'alimentation, assurez-vous de le faire en tenant la fiche. Ne tirez pas sur le cordon d'alimentation pour débrancher le téléviseur.

- **Avvertissement** - Afin de réduire le risque d'incendie et de choc électrique, n'exposez pas l'appareil à la pluie, à l'humidité ou à d'autres liquides. Ne touchez pas le téléviseur si vos mains sont mouillées. N'installez pas l'appareil près de produits inflammables, comme de l'essence ou des chandelles, et n'exposez pas le téléviseur directement à l'air conditionné.



- N'exposez l'appareil à aucun écoulement de liquide ni éclaboussure, et évitez de poser des objets contenant du liquide, comme des vases, des tasses, etc., sur l'appareil ou au-dessus de celui-ci (p.ex., sur une tablette au-dessus de l'appareil).



• Mise à la terre

- (Sauf pour les appareils sans mise à la terre.) Assurez-vous de brancher le fil de mise à la terre afin de prévenir tout risque de choc électrique (p. ex., un téléviseur doté d'une fiche c.a. à trois broches avec mise à la terre doit être branché à une prise électrique c.a. à trois broches avec mise à la terre).

Si la mise à la terre n'est pas possible, un électricien qualifié doit installer un disjoncteur distinct. Ne tentez pas de mettre l'appareil à la terre en le branchant à des fils téléphoniques, à un paratonnerre ou à des canalisations de gaz.

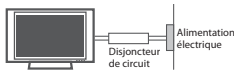

- Tant que l'appareil est branché à la prise de courant murale c.a., il n'est pas déconnecté de la source d'alimentation c.a. même s'il est mis hors tension.
- N'effectuez aucune modification sur l'appareil sans avoir obtenu au préalable l'autorisation écrite de LG Electronics. Une modification non autorisée pourrait annuler l'autorisation accordée à l'utilisateur de faire fonctionner l'appareil.

• Mise à la terre d'antennes extérieures

- (peut varier selon le pays) :
Si une antenne extérieure est installée, tenez compte des précautions ci-dessous. Un système d'antennes extérieures ne devrait pas se trouver à proximité de lignes aériennes d'électricité, d'autres éclairages électriques ou de circuits d'alimentation, ou à un endroit où il peut entrer en contact avec de telles lignes d'électricité ou de tels circuits d'alimentation, ce qui pourrait entraîner de graves blessures ou un décès. Assurez-vous que le système d'antennes est mis à la terre afin qu'il offre une certaine protection contre les surtensions et les accumulations de charge d'électricité statique. L'article 810 du Code national de l'électricité (NEC) aux États-Unis a pour objet la procédure conforme de mise à la terre du pylône et de la structure d'appui, du fil d'entrée à un dispositif de décharge de l'antenne, le format des conducteurs de terre, la position du dispositif de décharge de l'antenne, le branchement des électrodes de masse, ainsi que les exigences de mise à la terre de l'électrode.

Mise à la terre de l'antenne en vertu du NEC, ANSI/NFPA 70

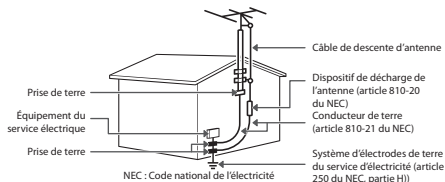

• Nettoyage

- Lors du nettoyage, débranchez le cordon d'alimentation et essuyez l'appareil avec un linge doux pour éviter de le rayer. Ne vaporisez aucun liquide directement sur le téléviseur, ce qui pourrait causer un choc électrique. Ne le nettoyez pas avec des produits chimiques comme de l'alcool, des solvants ou du benzène.

• Déplacement

- Assurez-vous que l'appareil est hors tension, débranché et que tous les câbles ont été retirés. Deux personnes ou plus peuvent être nécessaires pour porter les téléviseurs d'une certaine taille. N'appliquez aucune pression sur le panneau avant du téléviseur.

• Aération

- Installez votre téléviseur à un endroit où la aération est suffisante. Ne l'installez pas dans un espace confiné comme une bibliothèque. Ne couvrez pas l'appareil avec du tissu ou d'autres matériaux lorsqu'il est branché. Ne l'installez pas dans un endroit excessivement poussiéreux.
- Si vous sentez une odeur de fumée ou d'autres odeurs provenant du téléviseur, débranchez le cordon d'alimentation et appelez un technicien qualifié.
- Évitez que le produit soit directement exposé à la lumière du jour.
- Ne touchez jamais l'appareil ou l'antenne pendant un orage.
- Si vous installez le téléviseur au mur, assurez-vous de ne pas le suspendre à l'aide du câble de signal ou d'alimentation se trouvant à l'arrière du téléviseur.
- Évitez de heurter l'appareil et assurez-vous qu'aucun objet ne soit inséré à l'intérieur ou n'entre en contact avec l'écran.
- **DÉBRANCHEMENT DE L'APPAREIL DE LA SOURCE D'ALIMENTATION PRINCIPALE**
Pour débrancher l'appareil, retirez la fiche d'alimentation de la prise de courant. La fiche d'alimentation doit demeurer entièrement accessible afin de pouvoir débrancher l'appareil en cas d'urgence.

- Assurez-vous que le cordon d'alimentation est correctement branché dans la fiche d'alimentation du téléviseur.

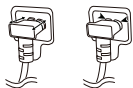

- **Piles**
 - Assurez-vous de ranger les accessoires (piles ou autres) dans un lieu sûr et hors de la portée des enfants.
 - Cet appareil fonctionne avec des piles. Il est possible que des règlements en matière d'environnement en vigueur dans votre région vous obligent à mettre ces piles au rebut d'une certaine façon. Veuillez communiquer avec les autorités locales pour plus de renseignements sur la mise au rebut ou le recyclage des piles usagées.
 - Ne jetez pas les piles dans le feu.
 - Ne court-circuitez pas les piles, ne les démontez pas et ne les laissez pas surchauffer.
 - N'utilisez pas de dispositif électrique à haute tension près du téléviseur (p.ex., un tue-mouches électrique), ce qui pourrait entraîner un mauvais fonctionnement de l'appareil.
- **Pixels défectueux**
 - Cet écran est un produit de haute technologie qui contient des millions de pixels. Dans de très rares cas, on pourrait voir de petits points à l'écran. Ces points sont des pixels défectueux qui ne nuisent pas à la performance et à la fiabilité du téléviseur.
- **Sons**
 - **Craquement**
Un craquement survenant pendant le fonctionnement ou lors de l'arrêt du téléviseur est produit par une contraction thermique du plastique causée par la chaleur ou l'humidité. Ce bruit est courant dans les produits où une déformation thermique est nécessaire.
 - **Bourdonnement du circuit ou du panneau électrique**
Le circuit commutateur haute vitesse, lequel produit une grande quantité de courant lors du fonctionnement du téléviseur, émet un son très faible qui varie selon les appareils. Ce son ne nuit aucunement à la performance ou à la fiabilité de l'appareil.
 - Prenez soin de ne pas toucher aux orifices d'aération. Lorsque le téléviseur fonctionne pendant de longues périodes, les orifices d'aération peuvent devenir chauds, ce qui ne nuit aucunement à la performance de l'appareil et ne l'endommage pas.
 - N'installez pas l'appareil sur un mur où il pourrait être exposé à de l'huile ou à une dispersion d'huile, ce qui pourrait l'endommager et provoquer sa chute.
 - Si le téléviseur est froid au toucher, un léger papillotement pourrait se produire à la mise en

marche. Cela est normal; le téléviseur n'est pas défectueux. Des points minuscules pourraient apparaître à l'écran sous forme de petites taches rouges, vertes ou bleues. Ceux-ci n'ont aucun impact négatif sur la performance du téléviseur. Évitez de toucher l'écran ACL pendant une longue période, ce qui pourrait produire un effet de distorsion à l'écran.

- L'affichage d'une image fixe pendant une longue période peut entraîner l'incrustation de l'image. Évitez de laisser une image fixe à l'écran pendant une période prolongée.

Visionnement d'images 3D

(Pour téléviseurs 3D)

⚠ MISES EN GARDE

- Les adultes ne doivent pas laisser des enfants regarder la télévision 3D sans surveillance. Les adultes doivent mettre fin au visionnement et mettre au repos les enfants qui ressentent de la fatigue oculaire, des maux de tête ou des étourdissements.
- Lors du visionnement d'une vidéo 3D, certaines personnes peuvent ressentir des malaises tels que des maux de tête, des étourdissements, de la fatigue ou une vision trouble. Le cas échéant, cessez le visionnement et reposez-vous.
- Si vous visionnez une vidéo 3D pendant une période prolongée, vous pourriez éprouver de la fatigue oculaire. Le cas échéant, cessez le visionnement et reposez-vous.
- Utilisez uniquement les lunettes 3D de LG. Vous risqueriez sinon de ne pas bien voir les vidéos 3D.
- N'utilisez pas les lunettes 3D pour remplacer des lunettes de correction, des lunettes de soleil ou des lunettes de protection. Placez les lunettes 3D par-dessus vos lunettes habituelles.
- N'exposez pas vos lunettes 3D à des températures extrêmes, ce qui pourrait les déformer.
- N'utilisez pas les lunettes 3D lorsque vous vous déplacez. Cela pourrait provoquer un accident ou des blessures.
- Faites attention à ne pas blesser vos yeux avec les branches des lunettes 3D.
- Ne visionnez pas de contenu 3D si vous éprouvez des malaises dus à la photosensibilité, ou si vous êtes aux prises avec l'épilepsie ou une maladie du cœur.

Préparation

! REMARQUES

- Lorsque le téléviseur est allumé pour la première fois après sa sortie de l'usine, son initialisation peut prendre environ une minute.
- Il est possible que cette illustration ne corresponde pas à votre téléviseur.
- L'afficheur (OSD) de votre téléviseur peut différer légèrement de l'illustration dans le présent manuel.
- Les menus et options disponibles peuvent différer en fonction des entrées ou du modèle de votre appareil.
- De nouvelles fonctionnalités pourraient être ajoutées à l'appareil dans le futur.
- Les articles fournis avec le téléviseur peuvent varier selon le modèle.
- Les caractéristiques de l'appareil ou le contenu du manuel pourraient être modifiés sans préavis afin de mettre en lumière les améliorations apportées aux fonctions du téléviseur.
- Afin d'assurer une connexion optimale, les câbles HDMI et les dispositifs USB devraient comporter un rebord de moins de 10 mm (0,39 pouce) d'épaisseur et de moins de 18 mm (0,7 pouce) de largeur.
- Si le câble ou la clé USB n'entre pas dans le port USB du téléviseur, servez-vous d'un câble de rallonge compatible avec l'USB 2.0.
- Utilisez un câble certifié portant le logo HDMI. Si vous n'utilisez pas de câble HDMI certifié, les images pourraient ne pas apparaître à l'écran ou un problème de connexion pourrait survenir.
- Types de câbles HDMI recommandés (de 3 m ou moins)
 - Câble HDMI®/TM haute vitesse
 - Câble HDMI®/TM haute vitesse avec Ethernet

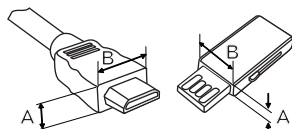

*A ≤ 10 mm (0,39 pouce)

*B ≤ 18 mm (0,7 pouce)

- Comment utiliser le tore magnétique (peut varier selon le modèle)
 - Utilisez le tore magnétique pour réduire l'interférence électromagnétique dans le câble d'alimentation. Enroulez le câble d'alimentation une seule fois autour du tore magnétique.

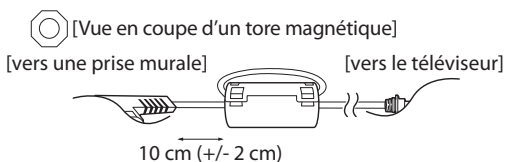

- Guide d'installation de l'isolateur d'antenne (peut varier selon le modèle)
 - Utilisez ce dispositif pour installer le téléviseur dans un endroit où il existe une différence de tension entre le téléviseur et la mise à la terre du signal de l'antenne. Si une telle différence existe, il est possible que le contact de l'antenne surchauffe et provoque un accident.
 - Vous pouvez rendre le fonctionnement de votre téléviseur plus sécuritaire en enlevant de façon adéquate une certaine tension de l'antenne de télévision. Il est recommandé de fixer l'isolateur au mur. Si l'isolateur ne peut être fixé au mur, fixez-le sur le téléviseur. Évitez de débrancher l'isolateur de l'antenne après l'installation.
 - Avant de commencer, veillez à ce que l'antenne de la télévision soit connectée.

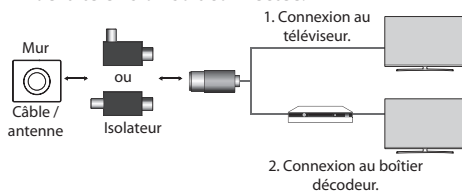

Branchez l'une des extrémités de l'isolateur au câble ou à la prise de l'antenne et l'autre extrémité au téléviseur ou au boîtier décodeur.

« Un appareil connecté à la mise à la terre de protection du bâtiment par le branchement au câble ou à un autre appareil connecté à la mise à la terre de protection, et à un système de distribution par câble utilisant un coaxial présente dans certains cas des risques d'incendie. La connexion à un système de distribution par câble doit par conséquent être effectuée avec un appareil offrant une isolation électrique en dessous d'une certaine plage de fréquences (isolant galvanique, voir EN 60728-11). »

Lors de l'installation de l'isolant RF, une légère perte de sensibilité du signal peut se produire.

⚠ MISES EN GARDE

- Afin de garantir la sécurité et la durée de vie de l'appareil, n'utilisez que des articles approuvés.
- Tout dommage ou blessure causé par l'utilisation d'un article non approuvé n'est pas couvert par la garantie.
- Certains modèles sont dotés d'une fine pellicule apposée sur l'écran. Celle-ci fait partie du téléviseur; il ne faut pas la retirer.
- Pour fixer le support au téléviseur, placez l'écran face vers le bas sur une table ou sur une surface plane matelassée afin de le protéger contre les rayures.
- Assurez-vous que les vis sont complètement vissées. (Si elles ne sont pas suffisamment vissées, le téléviseur pourrait basculer vers l'avant après avoir été installé.)
- Ne pas trop serrer les vis, sinon elles pourraient s'user et se desserrer.
- Assurez-vous d'essorer l'excès d'eau ou de nettoyant du linge.
- Ne vaporisez pas d'eau ou de nettoyant directement sur l'écran.
- Assurez-vous de vaporiser juste assez d'eau ou de nettoyant sur un chiffon sec pour nettoyer l'écran.
- Au moment de nettoyer l'appareil, assurez-vous de ne laisser aucun liquide ou objet pénétrer entre les parties supérieure, gauche ou droite du panneau et du guide (pour la série UH8500).

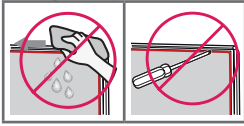

Articles supplémentaires en option

Des articles supplémentaires en option peuvent être remplacés ou modifiés à des fins d'amélioration de la qualité, sans préavis. Communiquez avec votre détaillant pour acheter ces articles. Ces dispositifs ne fonctionnent qu'avec certains modèles. Le nom et la conception du modèle peuvent être modifiés selon les conditions ou les politiques du fabricant.

(Selon le modèle)

AG-F***	AG-F***DP	AN-VC550
Lunettes cinéma 3D	Lunettes Dual Play	Caméra intelligente
AN-MR650		
Télécommande Magic		

Soulèvement et déplacement du téléviseur

Si vous désirez déplacer ou soulever le téléviseur, lisez d'abord les directives ci-après pour éviter d'égratigner ou d'endommager le téléviseur, et pour réussir le transport sécuritaire de tout téléviseur, peu importe son type ou sa taille.

- Il est recommandé de déplacer le téléviseur dans la boîte ou le matériel d'emballage utilisé pour la livraison de l'appareil.
- Avant de déplacer ou de soulever le téléviseur, débranchez le cordon d'alimentation et tous les câbles.
- Lorsque vous manipulez le téléviseur, ne placez pas l'écran face à vous, pour éviter de l'endommager.
- Tenez fermement le haut et le bas du cadre du téléviseur. Assurez-vous de ne pas tenir la partie transparente, le haut-parleur ou la grille de haut-parleur du téléviseur.

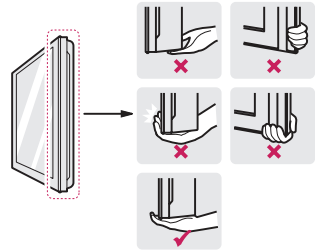

- Au moins deux personnes sont nécessaires pour déplacer un grand téléviseur.
- Lorsque vous transportez le téléviseur dans vos mains, tenez-le tel qu'il est montré dans l'illustration ci-contre.
- Lorsque vous transportez le téléviseur, évitez de l'exposer à des chocs ou à des vibrations excessives.
- Lorsque vous transportez le téléviseur, maintenez-le à la verticale; ne le tournez jamais sur le côté et ne le tournez pas de gauche à droite.
- Lors de la manipulation du téléviseur, veillez à ne pas endommager les boutons en saillie.

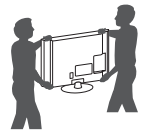

⚠ MISES EN GARDE

- Évitez de toucher à l'écran, ce qui pourrait l'endommager.
- Ne déposez pas l'appareil sur le plancher, écran vers le bas, en l'absence de surface coussinée. Cela pourrait endommager l'écran.
- Ne déplacez pas le téléviseur en le tenant par le serre-câbles, ce qui pourrait briser ceux-ci, causer des blessures et endommager le téléviseur. (Peut varier selon le modèle.)

Utilisation du bouton

(Peut varier selon le modèle.)

Vous pouvez utiliser les fonctions du téléviseur en appuyant sur le bouton ou en le déplaçant.

! REMARQUES

- Les modèles **43/49UH6100**, **49UH6090** et **49UH610A** ne possèdent pas de bouton de manette. Ils disposent uniquement d'un bouton Marche/Arrêt.

(Type A)

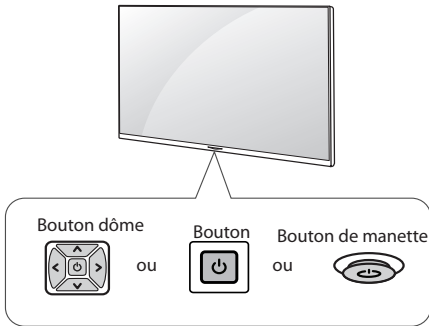

(Type B)

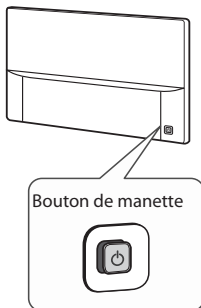

Fonctions de base

			Mise sous tension (appuyer) Mise hors tension (maintenir enfoncé) ¹
			Réglage du volume
			Contrôle des canaux

1 Toutes les applications actives se fermeront.

Réglages du menu

Lorsque le téléviseur est allumé, appuyez une fois sur le bouton .

Vous pouvez régler les fonctionnalités du menu en appuyant sur les boutons ou en les déplaçant.

	Met l'appareil hors tension.
	Permet d'accéder au menu des paramètres.
	Efface ce qui est affiché à l'écran et retourne au contenu télévisuel.
	Change de source d'entrée.

Installation sur une table

- 1 Soulevez et posez le téléviseur en position verticale sur une table.
 - Laissez au minimum un espace de 10 cm (4 pouces) entre le mur et le téléviseur afin d'assurer une aération adéquate.

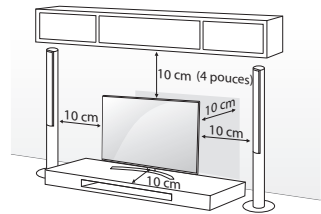

- 2 Branchez le cordon d'alimentation à une prise murale.

⚠ MISE EN GARDE

- Ne placez pas le téléviseur près de sources de chaleur ou directement sur celles-ci, ce qui pourrait causer un incendie ou d'autres dommages.

Fixation du téléviseur à un mur (facultatif)

(Peut varier selon le modèle.)

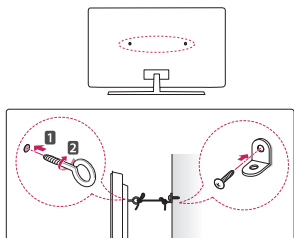

- 1 Insérez et serrez les boulons à œil ou les supports et les boulons à l'arrière du téléviseur.
 - Si des boulons sont insérés dans les emplacements des boulons à œil, retirez tout d'abord les boulons.
- 2 Fixez les supports de fixation murale au mur à l'aide des boulons. Faites correspondre les boulons à œil à l'arrière du téléviseur avec l'emplacement de la fixation murale.
- 3 Attachez fermement les boulons à œil aux supports de fixation murale à l'aide d'une corde ou d'un câble solide. Veillez à ce que la corde ou le câble soit parallèle à une surface plane.

⚠ MISE EN GARDE

- Assurez-vous que les enfants ne grimpent pas sur le téléviseur et ne se suspendent pas à celui-ci.

! REMARQUES

- Utilisez une plateforme ou un meuble suffisamment solide et large pour installer le téléviseur de manière sécuritaire.
- Les supports, boulons et cordes sont facultatifs. Vous pouvez vous procurer des accessoires supplémentaires auprès de votre détaillant local.

Installation au mur

Une fixation murale optionnelle peut être utilisée pour installer votre téléviseur LG. Demandez à votre détaillant local une fixation murale qui répond à la norme VESA de votre modèle de téléviseur. Fixez soigneusement le support de fixation murale au dos de votre téléviseur. Installez-le sur un mur solide et perpendiculaire au sol. Si vous installez le téléviseur sur d'autres matériaux de construction, veuillez faire appel à des techniciens qualifiés pour installer la fixation murale. Des directives détaillées seront comprises avec la fixation murale. Nous vous recommandons d'utiliser une fixation murale de marque LG. Le support mural LG est facile à ajuster et les câbles s'y branchent aisément. Si vous n'utilisez pas le support mural LG, utilisez un support permettant d'installer l'appareil au mur de façon sécuritaire et offrant suffisamment d'espace pour permettre le branchement à d'autres appareils. Si vous utilisez un support non réglable, installez-le au mur. Branchez d'abord les câbles au téléviseur, puis placez le téléviseur sur le support.

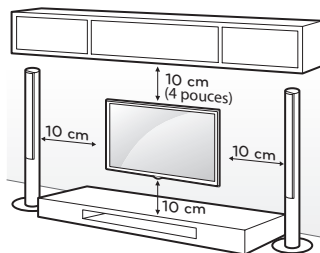

Assurez-vous d'utiliser les vis et les fixations murales qui répondent à la norme VESA. Les dimensions standards des trusses de fixation murale sont indiquées dans le tableau ci-après.

Modèle	50UH6300	58UH6300
	49UH610A	60/65UH615A
	55UH615A	60/65UH6150
	49UH6100	60/65UH6550
	49UH6090	60/65UH7500
	55UH6090	60/65UH7700
	55UH6150	60/65UH8500
	49UH6500	
	55UH6550	
	49/55UH7500	

VESA (A x B)	300 x 300	300 x 300
---------------------	-----------	-----------

Vis standard	M6	M6
---------------------	----	----

Nombre de vis	4	4
----------------------	---	---

Fixation murale (facultatif)	LSW350B MSW240	LSW350B
-------------------------------------	-------------------	---------

Modèle	43UH6100	75UH6550
	43UH6500	75UH8500
	43UH7500	86UH9500
		98UH9800
		70UH6350

VESA (A x B)	200 x 200	600 x 400
---------------------	-----------	-----------

Vis standard	M6	M8
---------------------	----	----

Nombre de vis	4	4
----------------------	---	---

Fixation murale (facultatif)	LSW240B MSW240	LSW640B
-------------------------------------	-------------------	---------

Modèle	65UH9500
---------------	----------

VESA (A x B)	300 x 200
---------------------	-----------

Vis standard	M6
---------------------	----

Nombre de vis	4
----------------------	---

Fixation murale (facultatif)	OTW420B
-------------------------------------	---------



- Lorsque vous utilisez le support de fixation murale, posez la bandelette adhésive de protection ou le couvercle de protection pour couvrir les ouvertures laissées vides. Cette mesure préviendra l'accumulation de poussière et de saleté. (Utilisez la bandelette ou le couvercle uniquement si fourni avec votre modèle.)

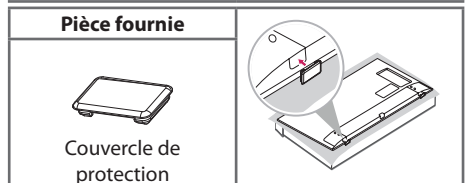
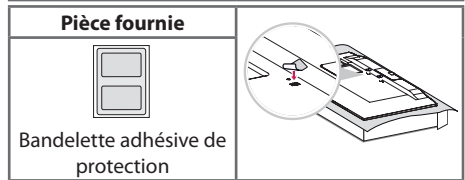
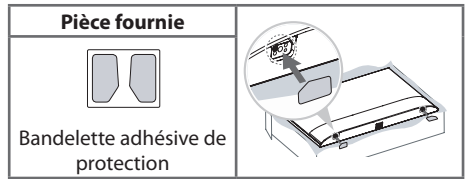

- Selon la forme de la base, utilisez un outil plat pour retirer le couvercle de la base, tel qu'illustré ci-dessous (p. ex., un tournevis plat).



⚠ MISE EN GARDE

- Avant d'installer le téléviseur sur une fixation murale, retirez son support en suivant la procédure inverse de son installation.

! REMARQUES

- Si vous utilisez le support mural, il est recommandé de coller du ruban adhésif sur les ouvertures du support à deux pôles afin d'empêcher la poussière et les insectes d'y pénétrer (Peut varier selon le modèle.)

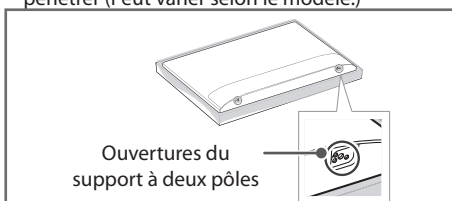

Branchements (remarque)

Vous pouvez brancher différents appareils externes au téléviseur. Sont pris en charge les récepteurs HD, les lecteurs DVD, les magnétoscopes à cassettes, les systèmes audio, les dispositifs de stockage USB, les ordinateurs, les consoles de jeu et d'autres appareils externes. Pour en savoir plus sur le branchement à des dispositifs externes, consultez le manuel fourni avec chaque appareil.

! REMARQUES

- Si vous enregistrez une émission de télévision à l'aide d'un enregistreur de DVD ou d'un magnétoscope à cassettes, assurez-vous de brancher le câble de signal d'entrée au téléviseur par l'intermédiaire de l'enregistreur ou du magnétoscope. Pour en savoir davantage sur l'enregistrement, consultez le manuel fourni avec le dispositif en question.
- Les branchements de l'appareil externe peuvent différer légèrement des illustrations du manuel.
- Branchez les appareils externes au téléviseur indépendamment de l'ordre du port TV.
- Si vous branchez une console de jeu au téléviseur, utilisez le câble fourni avec la console.
- Pour en savoir plus sur la marche à suivre, consultez le guide du dispositif en question.
- En mode PC, un bruit peut être émis en lien avec la résolution, le motif vertical, le contraste ou la luminosité. Si vous entendez du bruit, changez la résolution de la sortie PC, changez la fréquence de rafraîchissement ou réglez la luminosité et le contraste dans le menu **IMAGE** pour obtenir une image nette.
- Selon votre carte graphique, il est possible que certains réglages de résolution ne permettent pas le positionnement correct de l'image sur l'écran.
- Certains concentrateurs USB pourraient ne pas fonctionner. Si un dispositif USB branché à l'aide d'un concentrateur USB n'est pas détecté, branchez-le directement au port USB du téléviseur.
- Il est possible que le téléviseur fonctionne sans boîtier décodeur à partir d'un distributeur multicanal de programmes audiovisuels (MVPD).

Branchement à une antenne ou au câble

Branchez le téléviseur à une antenne, au câble ou à un câblodélecteur pour regarder la télévision. Les illustrations peuvent différer des objets réels et l'utilisation d'un câble RF est facultative.

! MISES EN GARDE

- Assurez-vous de ne pas plier le fil de cuivre du câble RF.

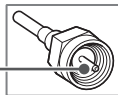

Fil de cuivre

- Pour éviter d'endommager votre téléviseur, faites d'abord tous les branchements entre les appareils, puis branchez le cordon d'alimentation dans la prise d'alimentation.

! REMARQUES

- Utilisez un dispositif d'aiguillage de signaux pour utiliser deux téléviseurs ou plus.
- Codecs audio de télévision numérique pris en charge : MPEG, Dolby numérique.
- La diffusion ULTRA HD directe n'est pas disponible dans les zones sans signal ULTRA HD.
- Le téléviseur ne peut recevoir directement de contenu diffusé en ULTRA HD (3 840 x 2 160 pixels) parce que les normes correspondantes n'ont pas été confirmées. (Peut varier selon le modèle.)

Autres branchements

Branchez votre téléviseur à des appareils externes. Pour obtenir l'image et le son de la meilleure qualité, reliez l'appareil externe et le téléviseur au moyen d'un câble HDMI. Selon le modèle, il se peut que le câble ne soit pas fourni.

! REMARQUES

-  >  >  > **Général** > **HDMI ULTRA HD Deep Color** :
 - **Marche** : Prise en charge du 4 K à 60 Hz (4:4:4, 4:2:2 et 4:2:0)
 - **Arrêt** : Prise en charge du 4K à 60 Hz 8 bit (4:2:0)
- Si l'appareil branché au port d'entrée prend également en charge le mode ULTRA HD Deep Color, l'image pourrait être plus claire. Par contre, s'il ne le prend pas en charge, ce mode pourrait ne pas fonctionner correctement. Le cas échéant, branchez l'appareil à un autre port HDMI ou **Arrêt** la fonction **HDMI ULTRA HD Deep Color** du téléviseur.
 - Cette fonction n'est offerte que sur certains modèles qui prennent en charge le mode HDMI ULTRA HD Deep Color.
- Format audio pris en charge par la fonction HDMI :
 - DTS (44,1 kHz / 48 kHz),
 - AC3 (32 kHz / 44,1 kHz / 48 kHz),
 - PCM (32 kHz / 44,1 kHz / 48 kHz / 96 kHz / 192 kHz)(Peut varier selon le modèle.)

Télécommande

(Peut varier selon le modèle.)

Les descriptions données dans le présent manuel font référence aux touches qui se trouvent sur la télécommande. Veuillez lire le présent manuel attentivement et utiliser le téléviseur correctement. Pour installer les piles, ouvrez le couvercle de leur compartiment et insérez des piles (AAA de 1,5 V) en faisant correspondre leurs bornes \oplus et \ominus à celles du compartiment, puis remettez le couvercle en place. Le non-respect de la correspondance des polarités de la pile pourrait causer l'explosion de la pile ou une fuite et entraîner un incendie, des blessures corporelles ou de la pollution. Pour retirer les piles, suivez le processus d'installation dans l'ordre inverse. Cette télécommande fonctionne par lumière infrarouge. Assurez-vous d'orienter la télécommande vers le capteur de télécommande du téléviseur.

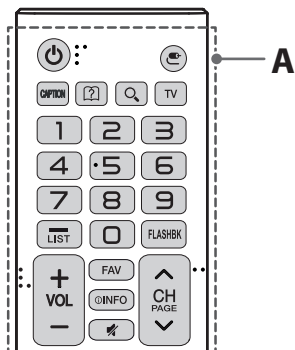

A

⏻ (POWER) Allume ou éteint le téléviseur.

📺 (ENTRÉE) Change de source d'entrée.

CC (CAPTION) Active ou désactive les sous-titres.

📖 (Guide de l'utilisateur) Affiche le guide de l'utilisateur.

🔍 (Recherche) Affiche le mode de recherche.

TV Permet de retourner à la dernière chaîne de télévision.

Touches numérotées Permettent d'entrer des chiffres.

- (Tiret) Insère un tiret entre des chiffres, comme 2-1 et 2-2.

LIST Affiche la liste de chaînes enregistrées.

FLASHBK Permet d'alterner entre les deux dernières chaînes sélectionnées (en appuyant de façon répétée).

+ VOL - Règle le volume.

FAV Affiche la liste de vos chaînes favorites.

ⓘ (INFO) Donne des renseignements sur le programme en cours.

🔇 Désactive tous les sons.

↕ CH ↕ Parcourt les chaînes enregistrées.

⏪ PAGE ⏩ Affiche l'écran précédent ou suivant.

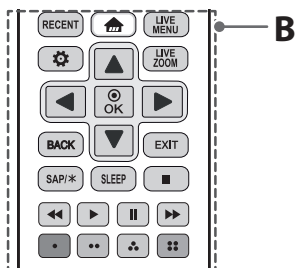

B

RECENT Affiche l'historique précédent.

🏠 (Home) Permet d'accéder au menu d'accueil.

LIVE MENU Affiche la liste des chaînes.

⚙️ (Paramètres) Permet d'accéder aux paramètres.

LIVE ZOOM Zoom avant ou arrière : en zoomant sur une image, vous pouvez la voir en mode plein écran.

Touches de navigation Permettent de faire défiler les menus ou les options. (haut/bas/gauche/droite)

OK Sélectionne des menus ou des options et confirme votre choix d'entrée.

BACK Retourne à l'écran précédent.

EXIT Supprime tout ce qui est affiché à l'écran et permet de retourner au contenu télé.

SAP/* Permet d'activer la fonction SAP (seconde piste audio).

SLEEP Permet de régler le délai avant que le téléviseur s'éteigne.

⏸, ⏹, ⏪, ⏩ Touches de commande pour le contenu multimédia.

Touches de couleur Permettent d'accéder à diverses fonctions de certains menus. (🔴, 🟢, 🟡, 🟠)

Fonctions de la télécommande Magic

(Peut varier selon le modèle.)

Lorsque s'affiche le message « *Les piles de la télécommande Magic sont faibles. Remplacez-les.* », remplacez les piles. Pour installer les piles, ouvrez le couvercle de leur compartiment et insérez des piles (AA de 1,5 V) en faisant correspondre leurs bornes (+) et (-) à celles du compartiment, puis remettez le couvercle en place. Le non-respect des polarités de la pile pourrait causer l'explosion de la pile ou une fuite et entraîner un incendie, des blessures corporelles ou de la pollution. Assurez-vous d'orienter la télécommande vers le capteur de télécommande du téléviseur. Pour retirer les piles, suivez le processus d'installation dans l'ordre inverse.

Cette télécommande fonctionne par lumière infrarouge et avec la technologie Bluetooth. Assurez-vous d'orienter la télécommande vers le capteur de télécommande du téléviseur.

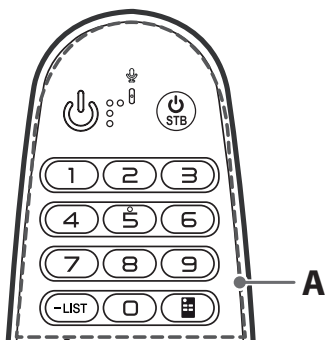

A

(POWER) Allume ou éteint le téléviseur.

(STB (STB POWER)) Vous pouvez allumer ou éteindre votre boîtier décodeur en l'ajoutant à la télécommande universelle de votre téléviseur.

Touches numérotées Permettent d'entrer des chiffres.

(Tiret) Insère un tiret entre des chiffres, comme 2-1 et 2-2.

LIST Affiche la liste de chaînes enregistrées.

(Télécommande à l'écran) Affiche la télécommande à l'écran.

- Accède au menu de la commande universelle dans certaines régions.

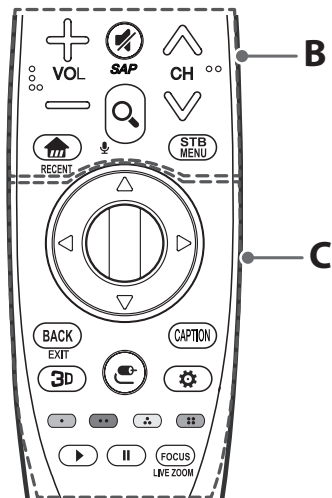

B

+ VOL Règle le volume.

(SOURDINE) Désactive tous les sons.

* Les fonctions de description vidéo seront activées.

- La fonction SAP (seconde piste audio) peut également être activée en appuyant sur le bouton **(Sourde)**.

CH Parcourt les chaînes enregistrées.

(Home) Permet d'accéder au menu d'accueil.

RECENT * Affiche l'historique précédent.

(Recherche) Recherchez du contenu tel que chaînes, films et autres vidéos, ou exécutez une recherche Web en entrant les termes à rechercher dans le champ de recherche.

(Reconnaissance vocale) Une connexion réseau est requise pour utiliser la fonction de reconnaissance vocale.

1 Maintenez enfoncée la touche **(Recherche)**.

2 Prononcez votre commande lorsque la fenêtre de commande vocale apparaît à l'écran.

STB MENU Affiche le menu Accueil du boîtier décodeur. (Lorsque vous n'utilisez pas de boîtier décodeur, l'écran du boîtier décodeur est affiché.)

C

△▽◀▶ (haut/bas/gauche/droite) Appuyez sur les touches de navigation haut, bas, gauche ou droite pour parcourir le menu. Si vous appuyez sur les touches △▽◀▶ alors que le pointeur est utilisé, celui-ci disparaîtra de l'écran et la télécommande Magic fonctionnera comme une télécommande normale. Pour afficher de nouveau le pointeur à l'écran, secouez la télécommande Magic de gauche à droite.

⓪ **Molette (OK)** Appuyez au centre de la molette pour sélectionner un menu. Vous pouvez changer de chaîne à l'aide de la molette.

BACK Retourne à l'écran précédent.

EXIT * Supprime tout ce qui est affiché à l'écran et permet de retourner au contenu télé.

3D Utilisé lors du visionnement de vidéos 3D (pour téléviseur 3D).

📺 **(ENTRÉE)** Change de source d'entrée.

- Maintenir enfoncée la touche 📺 **(ENTRÉE)** permet d'afficher la liste de toutes les entrées externes.

CAPTION Active ou désactive les sous-titres.

⚙️ **(Paramètres rapides)** Permet d'accéder aux paramètres rapides.

- Maintenir enfoncée la touche ⚙️ **(Paramètres rapides)** permet d'afficher le menu **Tous les paramètres**.

Touches de couleur Permettent d'accéder à diverses fonctions de certains menus.

(●) rouge, (●●) vert, (●●●) jaune, (●●●●) bleu

▶, || Touches de commande pour le contenu multimédia.

FOCUS Vous pouvez zoomer sur la zone vers laquelle la télécommande est orientée.

LIVE ZOOM * En zoomant sur la zone sélectionnée, vous pouvez l'afficher en mode plein écran.

* : Pour utiliser la touche, maintenez-la enfoncée pendant plus de trois secondes.

Enregistrement de la télécommande Magic

Enregistrement et désassociation de la télécommande Magic

Avant de pouvoir utiliser la télécommande Magic, vous devez l'associer au téléviseur.

- 1 Insérez des piles dans la télécommande Magic et allumez le téléviseur.
- 2 Pointez la télécommande Magic vers votre téléviseur et appuyez sur la **Molette (OK)** ⓪ de la télécommande.

- Si le téléviseur n'arrive pas à enregistrer la télécommande Magic, éteignez-le et rallumez-le, puis essayez de l'enregistrer de nouveau.

Désassociation de la télécommande Magic

Appuyez simultanément sur les touches **BACK(EXIT)** et 🏠 **(Home)** pendant cinq secondes pour annuler l'association entre votre téléviseur et la télécommande Magic.

- Le fait de maintenir enfoncée la touche **CAPTION** vous permet d'annuler l'opération et d'enregistrer de nouveau la télécommande Magic.

Licences

Les licences prises en charge peuvent différer selon le modèle.

Pour en savoir plus sur les licences, visitez le site www.lg.com.



(Pour les appareils des séries UH7700, UH8500, UH9500)



Informations sur les logiciels libres

Pour obtenir le code source conformément aux dispositions de la licence publique générale, de la licence publique générale limitée, de la licence publique Mozilla et de toute autre licence régissant les logiciels à code source libre contenus dans cet appareil, visitez le site <http://opensource.lge.com>. En plus du code source, toutes les dispositions de licence, les exonérations de garantie et les avis de droits d'auteurs peuvent aussi être téléchargés. LG Electronics mettra également à votre disposition le code source libre sur CD-ROM pour un prix couvrant le coût de la distribution (coût du support, de l'expédition et de la manutention) sur simple demande par courriel à l'adresse opensource@lge.com. Cette offre est valable pendant trois (3) années à compter de la date d'achat du produit.

Dépannage

- La télécommande ne fonctionne pas.
 - Assurez-vous que rien n'a été placé sur le récepteur (du ruban adhésif, par exemple).
 - Vérifiez qu'aucun obstacle n'empêche la communication entre l'appareil et la télécommande.
 - Remplacez les piles par de nouvelles.
- Le téléviseur ne produit ni d'image ni de son.
 - Vérifiez que le téléviseur est allumé.
 - Vérifiez que le cordon d'alimentation est branché dans une prise murale.
 - Vérifiez que la prise murale fonctionne en y branchant d'autres appareils.
- Le téléviseur s'éteint brusquement.
 - Vérifiez les réglages de commande de l'alimentation. Il y a peut-être eu une panne électrique.
 - Vérifiez si la fonction de **Minuterie / Arrêt de la minuterie** a été activée dans les réglages **Minuteries**.
 - En l'absence de signal, le téléviseur s'éteint automatiquement au bout de 15 minutes d'inactivité.

Caractéristiques

Les caractéristiques techniques sont susceptibles d'être modifiées sans préavis en raison des mises à niveau des fonctions des produits.

La consommation d'énergie annuelle estimée indiquée sur l'étiquette FTC est mesurée conformément aux procédures de test pour les téléviseurs (aux États-Unis seulement).

La consommation d'énergie réelle dépend de l'environnement d'utilisation (le contenu regardé, les réglages du téléviseur, etc).

Système télévisuel

ATSC, NTSC-M, 64 et 256 QAM

Programmation

VHF 2-13, UHF 14-69, DTV 2-69, CATV 1-135, CADTV 1-135

Impédance de l'antenne externe

75 Ω

Conditions d'utilisation

- Température de fonctionnement
De 0 °C à 40 °C
- Humidité de fonctionnement
Moins de 80 %
- Température d'entreposage
De - 20 °C à 60 °C
- Humidité d'entreposage
Moins de 85 %

Caractéristiques du module sans fil

(Pour les appareils des séries UH6300, UH6350, UH6500, UH6550, UH7500, UH7700, UH8500, UH9500, UH9800)

Caractéristiques du module sans fil (LGSBWAC61)	
LAN sans fil (IEEE 802.11a/b/g/n/ac)	
Gamme de fréquences	Puissance de sortie (maximale)
2 400 à 2 483,5 MHz	15 dBm
5 150 à 5 725 MHz	16 dBm
5 725 à 5 850 MHz	12,5 dBm
Bluetooth	
Gamme de fréquences	Puissance de sortie (maximale)
2 400 à 2 483,5 MHz	10 dBm

Comme la bande de fréquence peut varier selon le pays, l'utilisateur ne peut pas changer ou régler la fréquence de fonctionnement. Cet appareil est configuré conformément au tableau des fréquences régionales.

Par considération pour l'utilisateur, cet appareil devrait être installé et utilisé en conservant une distance minimale de 20 cm (7,8 po) entre l'appareil et l'utilisateur.

FCC ID : BEJLGSBWAC61
IC : 2703H-LGSBWAC61

(Pour les appareils des séries UH610A, UH6100, UH6150, UH615A, UH6090)

Caractéristiques du module LAN sans fil (WN8122E1)	
Norme	IEEE802.11a/b/g/n
Gamme de fréquences	2 400 à 2 483,5 MHz 5 150 à 5 250 MHz 5 725 à 5 850 MHz
Puissance de sortie (maximale)	802.11a : 16,5 dBm 802.11b : 16 dBm 802.11g : 15,5 dBm 802.11n - 2,4GHz : 15,5 dBm 802.11n - 5GHz : 16,5 dBm
<p>Comme la bande de fréquence peut varier selon le pays, l'utilisateur ne peut pas changer ou régler la fréquence de fonctionnement. Cet appareil est configuré conformément au tableau des fréquences régionales.</p> <p>Par considération pour l'utilisateur, cet appareil devrait être installé et utilisé en conservant une distance minimale de 20 cm (7,8 po) entre l'appareil et l'utilisateur.</p> <p>Contains FCC ID: BEJWN8122E1 Contains IC: 2703H-WN8122E1</p>	

Configuration du dispositif de commande externe

Pour en savoir plus sur la configuration du dispositif de commande externe, visitez le www.lg.com.

Règlementation

Renseignements relatifs à la réglementation de la FCC

(Pour les États-Unis)

Cet équipement a été testé et jugé conforme aux limites relatives aux appareils numériques de catégorie B imposées par le paragraphe 15 de la réglementation de la FCC. Ces limites sont établies afin d'offrir une protection raisonnable contre les interférences nuisibles dans une résidence.

Cet équipement génère, utilise et peut diffuser de l'énergie de radiofréquences et, s'il n'est pas installé et utilisé conformément aux instructions, il peut causer des interférences nuisibles aux communications radio. Cependant, il n'existe aucune garantie qu'il n'y aura pas d'interférences dans une résidence particulière. Si cet équipement cause des interférences nuisibles à la réception radio ou télévision (pour s'en assurer, il suffit d'éteindre et de rallumer l'appareil), l'utilisateur est invité à essayer de corriger les interférences à l'aide de l'une ou de plusieurs des mesures suivantes :

- Réorienter ou déplacer l'antenne de réception;
- Augmenter la distance entre l'équipement et le récepteur;
- Brancher l'équipement sur un circuit électrique distinct de celui qui alimente le récepteur;
- Demander l'aide du distributeur ou d'un technicien qualifié en entretien et en réparation de matériel audio-vidéo.

Cet appareil est conforme aux limites imposées par le paragraphe 15 de la réglementation de la FCC. L'exploitation est autorisée aux deux conditions suivantes : (1) cet appareil ne doit pas provoquer de brouillage préjudiciable, et (2) cet appareil doit accepter toutes les interférences reçues, y compris celles pouvant causer un fonctionnement indésirable.

Les modifications dans la fabrication de cet appareil qui ne sont pas expressément approuvées par l'autorité responsable de la conformité pourraient annuler l'autorisation accordée à l'utilisateur de faire fonctionner l'équipement.

Exigences de la FCC en matière d'interférences des fréquences radio (pour les appareils UNII)

Les radars à haute puissance sont attribués comme utilisateurs principaux des bandes de fréquence de 5,25 à 5,35 GHz et de 5,65 à 5,85 GHz. Les stations radars peuvent causer des interférences avec cet appareil ou l'endommager. Cet appareil ne peut pas être colocalisé avec tout autre émetteur.

Énoncé de la FCC sur l'exposition aux rayonnements RF

[Pour la fonction sans fil (WLAN, Bluetooth, etc.)]

Cet appareil est conforme aux limites d'exposition aux rayonnements de la FCC pour un environnement non contrôlé. Cet émetteur ne doit pas être colocalisé ni utilisé conjointement avec tout autre émetteur ou antenne.

Cet appareil devrait être installé de façon à garder une distance minimale de 20 cm (7,8 po) entre l'antenne et l'utilisateur. Les utilisateurs doivent respecter les directives d'utilisation afin de satisfaire aux critères en matière d'exposition aux rayonnements RF.

Avis d'Industrie Canada

(Pour le Canada)

[Pour la fonction sans fil (WLAN, Bluetooth, etc.)]

Le présent appareil est conforme aux CNR d'Industrie Canada applicables aux appareils radio exempts de licence. L'exploitation est autorisée aux deux conditions suivantes :

- 1 L'appareil ne doit pas produire d'interférences;
- 2 L'utilisateur de l'appareil doit accepter toute interférence, même si elle est susceptible de nuire au fonctionnement de l'appareil.

Avis d'Industrie Canada sur l'exposition aux rayonnements

(Pour le Canada)

[Pour la fonction sans fil (WLAN, Bluetooth, etc.)]

Cet appareil est conforme aux limites d'exposition aux rayonnements d'Industrie Canada pour un environnement non contrôlé. Cet appareil devrait être installé de façon à garder une distance minimale de 20 cm (7,8 po) entre l'antenne et l'utilisateur.

REMARQUE : LE FABRICANT N'EST PAS RESPONSABLE DES INTERFÉRENCES RADIOÉLECTRIQUES CAUSÉES PAR DES MODIFICATIONS NON AUTORISÉES APPORTÉES À CET APPAREIL. DE TELLES MODIFICATIONS POURRAIENT ANNULER L'AUTORISATION ACCORDÉE À L'UTILISATEUR DE FAIRE FONCTIONNER L'APPAREIL.

AVERTISSEMENTS

(Pour le Canada)

[Pour un produit doté de la fonction sans fil utilisant la bande de fréquence de 5 GHz]

- 1 L'appareil destiné à la bande de fréquence de 5 250 à 5 350 MHz doit être utilisé à l'intérieur seulement afin de réduire tout risque d'interférences pouvant nuire au fonctionnement des systèmes satellites mobiles sur un canal commun.
- 2 Pour les appareils avec une ou des antennes amovibles, le gain d'antenne maximum autorisé pour les appareils dans les bandes de fréquence de 5 250 à 5 350 MHz et de 5 470 à 5 725 MHz doit être tel que l'équipement demeure conforme à la limite p.i.r.e.
- 3 Pour les dispositifs avec une ou des antennes amovibles, le gain maximal d'antenne permis (pour les dispositifs utilisant la bande de 5 725 à 5 850 MHz) doit être conforme à la limite de la p.i.r.e. spécifiée pour l'exploitation point à point et l'exploitation non point à point, selon le cas.
- 4 Les pires angles d'inclinaison nécessaires pour rester conforme à l'exigence de la p.i.r.e. applicable au masque d'élévation, et énoncée dans l'article 6.2.2 (3), doivent être clairement indiqués (dispositifs fonctionnant dans la bande de 5 250 à 5 350 MHz et dont la p.i.r.e. maximale dépasse 200 mW).
- 5 Les utilisateurs de radars de haute puissance sont désignés utilisateurs principaux (c.-à-d., qu'ils ont la priorité) des bandes de 5 250 à 5 350 MHz et de 5 650 à 5 850 MHz. De plus, ces radars pourraient causer du brouillage ou des dommages aux dispositifs LAN-EL.







AVERTISSEMENTS!

Ne placez jamais un téléviseur sur une surface instable. Le téléviseur pourrait tomber et causer des blessures importantes, pouvant aller jusqu'à la mort. De nombreuses blessures, en particulier chez les enfants, peuvent être évitées en prenant des précautions simples comme :

- Utiliser des armoires ou des supports recommandés par le fabricant du téléviseur;
- Utiliser uniquement des meubles qui peuvent supporter le téléviseur de façon sécuritaire;
- S'assurer que le téléviseur ne dépasse pas le bord du meuble sur lequel il est installé;
- Ne pas placer le téléviseur sur un meuble élevé (une armoire ou une bibliothèque, par exemple) sans ancrer le meuble et le téléviseur à un support adéquat;
- Ne pas placer le téléviseur sur un tissu ou tout autre matériau inséré entre le téléviseur et le meuble sur lequel il est installé;
- Informer les enfants des dangers que représente le fait de grimper sur un meuble pour atteindre le téléviseur ou ses commandes.

Si votre téléviseur actuel doit être déplacé, tenez compte des mêmes précautions.

Symboles

	Se rapporte au courant alternatif (c.a.).
	Se rapporte au courant continu (c.c.).
	Se rapporte à un appareil de classe II.
	Se rapporte à la mise en veille.
	Se rapporte à la mise en marche (alimentation).
	Se rapporte à une tension dangereuse.

Remarque à l'intention des installateurs de réseaux câblés

(Pour les États-Unis et le Canada)

Cette remarque a pour but d'attirer l'attention des installateurs de réseaux câblés sur l'article 820-40 du Code national de l'électricité (NEC). Ce code donne des lignes directrices concernant la mise à la terre appropriée de tels réseaux et, en particulier, il précise que le câble doit être relié à l'installation de mise à la terre du bâtiment, et ce, aussi près que possible de son point d'entrée.



Attestation de conformité

Nom commercial : LG

Modèle : 49UH610A-UJ 55UH615A-UC, 60UH615A-UC, 65UH615A-UC 43UH6100-UH, 49UH6100-UH, 49UH6090-UJ 55UH6090-UF, 55UH6150-UB, 60UH6150-UB 65UH6150-UB, 43UH6500-UB, 49UH6500-UB 55UH6550-UB, 60UH6550-UB, 65UH6550-UB 75UH6550-UB, 50UH6300-UA, 58UH6300-UA 43UH7500-UA, 49UH7500-UA, 55UH7500-UA 60UH7500-UA, 65UH7500-UA, 49UH7700-UB 55UH7700-UB, 60UH7700-UB, 65UH7700-UB 70UH6350-UB, 55UH8500-UA, 60UH8500-UA 65UH8500-UA, 75UH8500-UD, 65UH9500-UA 86UH9500-UA, 98UH9800-UA

Partie responsable : LG Electronics inc.

Adresse : 1000, av. Sylvan, Englewood Cliffs, NJ 07632 É.-U.

Téléphone : 201-266-2534

Les numéros de modèle et de série sont situés au dos du téléviseur et sur un de ses côtés. Inscrivez-les ci-dessous au cas où vous auriez besoin d'aide.

MODÈLE _____

NUMÉRO DE SÉRIE _____

Service à la clientèle LG

Pour toute question ou commentaire, visitez le www.lg.com ou appelez au :

1-888-542-2623 Canada

1-800-243-0000 États-Unis, résidentiel

1-888-865-3026 États-Unis, commercial

Enregistrez votre produit en ligne!

www.lg.com



MANUEL D'UTILISATION

CONFIGURATION DE L'APPAREIL DE COMMANDE EXTERNE

Veuillez lire ce manuel attentivement avant d'utiliser votre appareil et conservez-le pour pouvoir vous y reporter ultérieurement.

CODES CLÉS

- Cette fonction n'est pas offerte sur tous les modèles.

Code (hexa)	Fonction	Remarque	Code (hexa)	Fonction	Remarque
00	CH +, PR +	Touche R/C	53	Liste	Touche R/C
01	CH -, PR -	Touche R/C	5B	Sortie	Touche R/C
02	Volume +	Touche R/C	60	PIP(AD)	Touche R/C
03	Volume -	Touche R/C	61	Bleu	Touche R/C
06	> (Touche de direction / Flèche droite)	Touche R/C	63	Jaune	Touche R/C
07	< (Touche de direction / Flèche gauche)	Touche R/C	71	Vert	Touche R/C
08	Mise sous tension	Touche R/C	72	Rouge	Touche R/C
09	Sourdine	Touche R/C	79	Ratio / Allongement	Touche R/C
0B	Source	Touche R/C	91	AD (Audio Description)	Touche R/C
0E	SLEEP	Touche R/C	7A	Guide de l'utilisateur	Touche R/C
0F	TV, TV/RAD	Touche R/C	7C	Smart / Home	Touche R/C
10 - 19	Touches numériques 0 à 9	Touche R/C	7E	SIMPLINK	Touche R/C
1A	Q.View / Flashback	Touche R/C	8E	▶▶ (avance rapide)	Touche R/C
1E	FAV (chaînes préférées)	Touche R/C	8F	◀◀ (retour arrière)	Touche R/C
20	Texte (Télétexte)	Touche R/C	AA	Info	Touche R/C
21	T. Opt (option Télétexte)	Touche R/C	AB	Guide de programmes	Touche R/C
28	RETOUR	Touche R/C	B0	▶ (Lecture)	Touche R/C
30	Mode AV (audio/vidéo)	Touche R/C	B1	■ (Arrêt / Fichier Liste)	Touche R/C
39	Sous-titres	Touche R/C	BA	(Figer l'image / Ralenti / Pause)	Touche R/C
40	^ (Touche de direction / Flèche haut)	Touche R/C	BB	Football	Touche R/C
41	v (Touche de direction / Flèche bas)	Touche R/C	BD	● (REC)	Touche R/C
42	Mes applications	Touche R/C	DC	3D	Touche R/C
43	Menu / Paramètres	Touche R/C	99	Configuration automatique	Touche R/C
44	OK / Enter	Touche R/C	9F	App (Application) / *	Touche R/C
45	Q. menu	Touche R/C	9B	TV, PC	Touche R/C
4C	Liste, - (ATSC seulement)	Touche R/C			

* Le code clé 4C (0x4C) est disponible sur les modèles ATSC/ISDB, qui utilisent un canal majeur/mineur. (Modèles vendus en Corée du Sud, au Japon, en Amérique du Nord, en Amérique latine, à l'exception de la Colombie)

CONFIGURATION DE L'APPAREIL DE COMMANDE EXTERNE

- Les illustrations peuvent ne pas correspondre tout à fait à votre téléviseur.
- * Branchez la prise d'entrée de l'adaptateur USB/Série RS-232C sur un appareil de commande externe (comme un ordinateur ou un système de commande audio-vidéo) pour commander les fonctions du produit de façon externe.
- *
- * Remarque: Le type de port de contrôle sur le téléviseur peut varier selon les modèles.
- *
- * Veuillez noter que tous les modèles ne prennent pas en charge ce type de connexion.
- * Câble non fourni.

Adaptateur USB/Série avec câble USB

Type USB

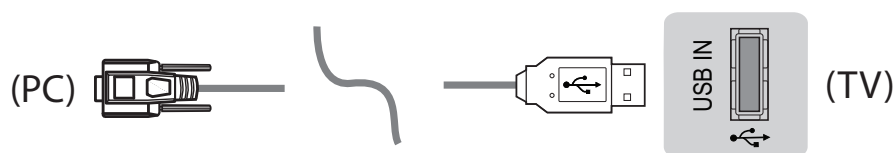

- Téléviseur LG compatible avec l'adaptateur USB/Série à puce PL2303 (Réf. fabricant : 0x0557, Réf. produit : 0x2008) qui n'est ni fabriqué ni fourni par LG.
- Vous pourrez l'acquérir auprès de distributeurs spécialisés en informatique professionnelle.

RS-232C avec câble RS-232C (ancienne génération)

DE9 (D-Sub 9pin) Type

- You need to purchase the RS-232C (DE9, D-Sub 9pin female-to-female type) to RS-232C cable required for the connection between the PC and the TV, which is specified in the manual.

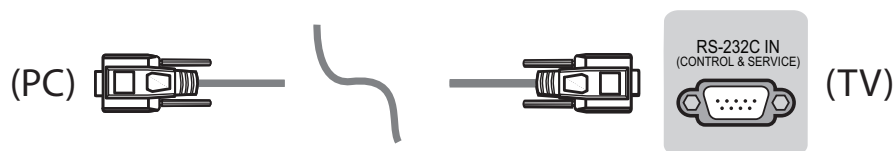

- Ce type de connexion ne peut être utilisé que pour les modèles suivants : 55/65/LA97**, 84LA98**

RS-232C avec câble RS-232C (ancienne génération)

Type de prise téléphone

- Vous devez disposer du câble de type sortie casque/RS-232 pour établir la connexion entre votre ordinateur et le téléviseur, comme indiqué dans le manuel.
- * Pour les autres modèles, brancher sur le port USB.
- * L'interface de connexion peut être différente de celle de votre téléviseur.

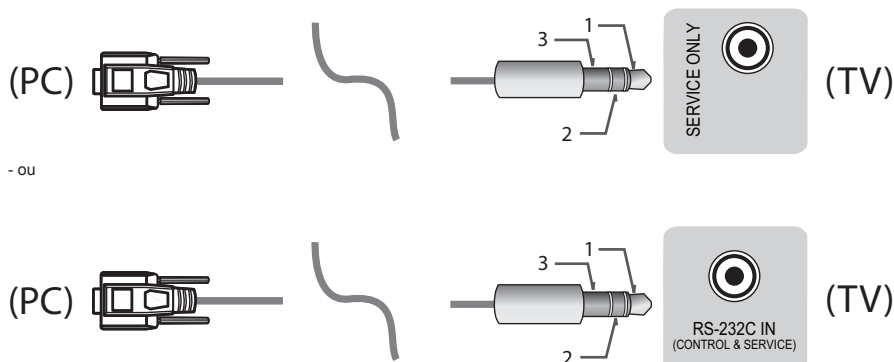

Ordinateur du client

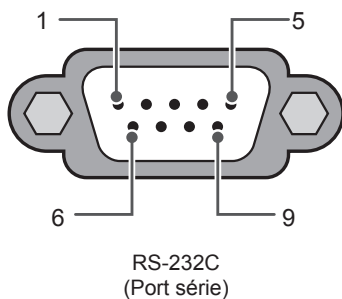

Configurations RS-232C

Configurations à 3 broches (non standard)

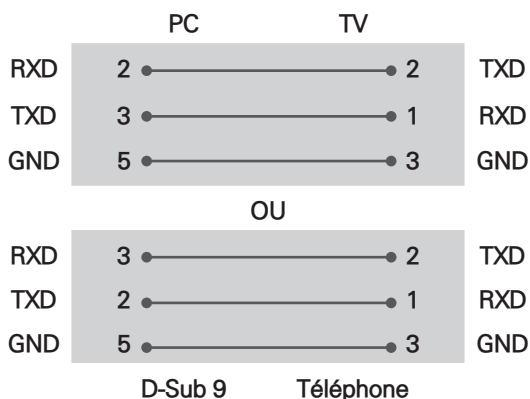

Identité télé

Pour définir le numéro d'identité, voir la section « **Correspondance avec les données réelles** » page 6.

1. Appuyez sur **PARAMÈTRES** pour accéder aux menus principaux.
2. Appuyez sur les touches de navigation pour faire défiler l'affichage jusqu'à (**Général** → **À propos de ce téléviseur** ou **OPTION**) et appuyez sur **OK**.
3. Appuyez sur les touches de navigation pour **RÉGLER L'IDENTITÉ TÉLÉ** et appuyez sur **OK**.
4. Choisissez un numéro d'identité en faisant défiler l'affichage vers la gauche ou la droite et sélectionnez **FERMER**. La plage de réglage s'étend de 1 à 99.
5. Lorsque vous avez terminé, appuyez sur **EXIT**.
*(selon le modèle)

Paramètres de communication

- Débit en baud : 9 600 b/s (UART)
- Longueur de données : 8 bits
- Parité : Aucune
- Bit d'arrêt : 1 bit
- Code de communication : Code ASCII
- Utilisez un câble croisé (inversé).

Liste de référence des commandes

(selon le modèle)

	COMMAND1	COMMAND2	DATA (Hexadécimal)		COMMAND1	COMMAND2	DATA (Hexadécimal)
01. Mise sous tension*	k	a	00 à 01	15. Équilibre	k	t	00 à 64
02. Allongement	k	c	(page 7.)	16. Température de couleur	x	u	00 à 64
03. Sourdine écran	k	d	(page 7.)	17. ISM Méthode (uniquement pour téléviseurs plasma)	j	p	(page 8.)
				18. Équaliseur	j	v	(page 8.)
04. Sourdine volume	k	e	00 à 01	19. Économie d'énergie	j	q	00 à 05
05. Réglage du volume	k	f	00 à 64	20. Commandes de syntonisation	m	a	(page 9.)
06. Contraste	k	g	00 à 64	21. Canal (Programme) ajouter/supprimer (sauter)	m	b	00 à 01
07. Brillance	k	h	00 à 64	22. Touche	m	c	Code clé
08. Couleur	k	i	00 à 64	23. Contrôle rétroéclairage Commande de la luminosité du panneau	m	g	00 à 64
09. Teinte	k	j	00 à 64	24. Sélection d'entrée (principale)	x	b	(page 11.)
10. Netteté	k	k	00 à 32	25. 3D (modèles 3D uniquement)	x	t	(page 11.)
11. Sélection de l'afficheur	k	l	00 à 01	26. 3D étendu (modèles 3D uniquement)	x	v	(page 11.)
12. Télécommande Mode verrouillage	k	m	00 à 01	27. Configuration automatique	j	u	(Voir p. 12)
13. Treble (Aigus)	k	r	00 à 64				
14. Bass (Graves)	k	s	00 à 64				

* Remarque: Durant la lecture de contenu multimédia enregistré, toutes les commandes, à l'exception des commandes

Power (Alimentation) (ka) et Key (Touche) (mc), sont désactivées et traitées en tant que NG. Grâce au câble RS232C, le téléviseur peut communiquer « ka command », qu'il soit allumé ou éteint. Avec le câble convertisseur port USB à port série, la commande ne fonctionne que si le téléviseur est allumé.

Protocole de transmission / réception

Transmission

[Command1][Command2][][Set ID][][Data][Cr]

[Command 1] : Première commande du téléviseur (j, k, m ou x).

[Command 2] : Deuxième commande du téléviseur.

[Set ID] : Vous pouvez choisir à l'aide de cette fonction le numéro d'identité du moniteur dans le menu Option. La plage de réglage est de 1 à 99. Si vous sélectionnez « 0 », chaque appareil connecté est commandé.

* L'identité télé est indiquée sous forme décimale (1 à 99) dans le menu et sous forme hexadécimale (0x0 à 0x63) dans le protocole de transmission/réception.

[DATA] : Pour transmettre la commande de données (hexadécimales). Transmet les données « FF » pour lire l'état de la commande.

[Cr] : Retour de chariot – code ASCII « 0x0D »

[] : Espace – code ASCII « 0x20 »

Accusé de réception OK

[Command2][][Set ID][][OK][Data][x]

* Le téléviseur transmet un accusé de réception (ACK) basé sur ce format en cas de réception de données normales. À ce moment, si les données sont en mode de lecture, les données d'état actuelles sont indiquées. Si les données sont en mode d'écriture, elles sont retournées à l'ordinateur.

Accusé de réception d'erreur

[Command2][][Set ID][][NG][Data][x]

* Le téléviseur transmet un accusé de réception (ACK) basé sur ce format en cas de réception de données anormales provenant de fonctions non viables ou d'erreurs de communication.

Données 00 : Code illégal

Correspondance avec les données réelles (Hexadécimal b Decimal)

* Lorsque vous saisissez les [data] au format hexadécimal, veuillez consulter la table de conversion suivante.

* La commande de syntonisation des canaux (ma) utilise une valeur hexadécimale à 2 octets ([data]) pour sélectionner le numéro du canal.

00 : Étape 0	32 : Étape 50 (Identité télé 50)	FE : Étape 254
01 : Étape 1 (Identité télé 1)	33 : Étape 51 (Identité télé 51)	FF : Étape 255
...
0A : Étape 10 (Identité télé 10)	63 : Étape 99 (Identité télé 99)	01 00 : Étape 256
...
0F : Étape 15 (Identité télé 15)	C7 : Étape 199	27 0E : Étape 9998
10 : Étape 16 (Identité télé 16)	C8 : Étape 200	27 0F : Étape 9999
...

* Les commandes peuvent fonctionner de façon différente en fonction des modèles et du signal.

01. Mise sous tension (commande : k a)

- Pour *activer/désactiver l'appareil.

Transmission [k][a][][Set ID][][Data][Cr]

Données 00 : Hors tension Données 01 : *Active tension

Accusé de réception [a][][Set ID][][OK/NG][Data][x]

- Pour savoir si le téléviseur est allumé ou *éteint

Transmission [k][a][][Set ID][][FF][Cr]

Accusé de réception [a][][Set ID][][OK][Data][x]

* De la même façon, si d'autres fonctions transmettent des données « FF » basées sur ce format, la rétroaction de données d'accusé de réception présente l'état de chaque fonction.

02. Allongement (commande : k c) (taille de l'image principale)

- Pour régler le format d'écran (format de l'image principale). Vous pouvez également régler le format de l'écran en utilisant l'option Allongement dans Q.MENU ou dans le menu IMAGE.

Transmission [k][c][][Set ID][][Data][Cr]

Données 01 : Écran normal07 : 14:9
(4:3) (Europe, Colombie,
02 : Format Moyen-Orient, Asie à
panoramique l'exception de la Corée
(16:9) du Sud et du Japon)
04 : Zoom 09 : Sur mesure
05 : Zoom 2 0B : Largeur intégrale
(sauf Amérique (Europe, Taïwan,
latine Colombie Moyen-Orient, Chine,
uniquement) Hong Kong, Colombie
06 : Selon source uniquement)
/ 10 à 1F : Zoom cinéma
Original 1 à 16

Accusé de réception [c][][Set ID][][OK/NG][Data][x]

- * À l'aide de l'entrée PC, vous pouvez modifier l'allongement de l'écran (16:9 ou 4:3).
- * Dans les modes DTV/HDMI/Composante (haute définition), l'option Sur Mesure est disponible.
- * Le mode panoramique peut fonctionner de façon différente selon les modèles. Il est compatible entièrement avec le mode DTV et partiellement avec le mode ATV.

03. Sourdine écran (commande : k d)

- Pour activer/désactiver la sourdine d'écran.

Transmission [k][d][][Set ID][][Data][Cr]

Données 00 : Sourdine d'écran désactivée (Image activée)
Sourdine vidéo désactivée
01 : Sourdine d'écran activée (Image désactivée)
10 : Sourdine vidéo activée.

Accusé de réception [d][][Set ID][][OK/NG][Data][x]

- * Si seule la sourdine vidéo est activée, le téléviseur affichera l'afficheur. Toutefois, si la sourdine d'écran est activée, le téléviseur n'affichera pas l'afficheur.

04. Sourdine volume (commande : k e)

- Pour activer/désactiver la sourdine de volume. Vous pouvez également activer ou désactiver la sourdine à l'aide de la touche MUTE de la télécommande.

Transmission [k][e][][Set ID][][Data][Cr]

Données 00 : Sourdine volume activée (volume désactivé)
01 : Sourdine volume désactivée (Volume activé)

Accusé de réception [e][][Set ID][][OK/NG][Data][x]

05. Réglage du volume (commande : k f)

- Pour régler le volume. Vous pouvez également régler le volume à l'aide des touches de volume de la télécommande.

Transmission [k][f][][Set ID][][Data][Cr]

Données Min : 00 à Max. : 64

Accusé de réception [f][][Set ID][][OK/NG][Data][x]

06. Contraste (commande : k g)

- Pour régler le contraste de l'écran. Vous pouvez également régler la netteté dans le menu IMAGE.

Transmission [k][g][][Set ID][][Data][Cr]

Données Min. : 00 à Max. : 64

Accusé de réception [g][][Set ID][][OK/NG][Data][x]

07. Brillance (commande : k h)

- Pour régler la brillance de l'écran. Vous pouvez également régler la brillance dans le menu IMAGE.

Transmission [k][h][][Set ID][][Data][Cr]

Données Min. : 00 à Max. : 64

Accusé de réception [h][][Set ID][][OK/NG][Data][x]

08. Couleur (commande : k i)

- Pour ajuster la tonalité de couleur de l'écran. Vous pouvez également régler la couleur dans le menu IMAGE.

Transmission [k][i][][Set ID][][Data][Cr]

Données Min. : 00 à Max. : 64

Accusé de réception [i][][Set ID][][OK/NG]
[Data][x]

09. Teinte (commande : k j)

- Pour régler la teinte de l'écran. Vous pouvez également régler la teinte dans le menu IMAGE.

Transmission [k][j][][Set ID][][Data][Cr]

Données Rouge : 00 à Vert : 64

Accusé de réception [j][][Set ID][][OK/NG]
[Data][x]

10. Netteté (commande : k k)

- Pour régler la netteté de l'écran. Vous pouvez également régler la netteté dans le menu IMAGE.

Transmission [k][k][][Set ID][][Data][Cr]

Données Min. : 00 à Max. : 32

Accusé de réception [k][][Set ID][][OK/NG]
[Data][x]

11. Sélection d'afficheur (commande : k l)

- Pour activer ou désactiver l'afficheur (affichage à l'écran) à l'aide de la télécommande.

Transmission [k][l][][Set ID][][Data][Cr]

Données 00 : Afficheur désactivé 01 : Afficheur activé

Accusé de réception [l][][Set ID][][OK/NG]
[Data][x]

12. Mode de verrouillage de la télécommande (commande : k m)

- Pour verrouiller la télécommande et les commandes du panneau avant du téléviseur.

Transmission [k][m][][Set ID][][Data][Cr]

Données 00 : Verrouillage désactivé 01 : Verrouillage activé

Accusé de réception [m][][Set ID][][OK/NG]
[Data][x]

* Si vous n'utilisez pas la télécommande, utilisez ce mode.

Lorsque l'alimentation principale est déconnectée et reconnectée (débranchement et branchement, au bout de 20 à 30 secondes), le verrouillage de la commande externe est annulé.

* En mode attente (DC désactivé par mise en arrêt ou commande « ka », « mc »), et si les touches sont verrouillées, le téléviseur ne s'allumera pas en appuyant sur le bouton de mise en marche de la télécommande ou du téléviseur.

13 Aigus (commande : k r)

- Permet de régler les aigus. Vous pouvez aussi régler les aigus dans le menu AUDIO.

Transmission [k][r][][Set ID][][Data][Cr]

Données Min : 00 à Max : 64

Ack [r][][Set ID][][OK/NG][Data][x]

* (selon le modèle)

14. Graves (commande : k s)

- Permet de régler les graves. Vous pouvez aussi régler les graves dans le menu AUDIO.

Transmission [k][s][][Set ID][][Data][Cr]

Données Min : 00 à Max : 64

Ack [s][][Set ID][][OK/NG][Data][x]

* (selon le modèle)

15. Équilibre (commande : k t)

- Pour régler l'équilibre. Vous pouvez également régler l'équilibre dans le menu AUDIO.

Transmission [k][t][][Set ID][][Data][Cr]

Données Min. : 00 à Max. : 64

Accusé de réception [t][][Set ID][][OK/NG]
[Data][x]

16. Température de couleur (commande : x u)

- Pour régler la température de la couleur. Vous pouvez également régler la température de la couleur dans le menu IMAGE.

Transmission [x][u][][Set ID][][Data][Cr]

Données Min. : 00 à Max. : 64

Accusé de réception [u][][Set ID][][OK/NG]
[Data][x]

17. Méthode ISM (commande : j p) (téléviseur plasma uniquement)

- Pour régler la méthode ISM. Vous pouvez aussi régler la méthode ISM dans le menu OPTION.

Transmission [j][p][][Set ID][][Data][Cr]

Données : 02: Orbiter
08: Normal
20: Tracé couleur

Accusé de réception [p][][Set ID][][OK/NG]
[Data][x]

18. Équaliseur (Commande : j v)

- Ajuste l'équaliseur de l'écran.

Transmission [j][v][][Set ID][][Data][Cr]

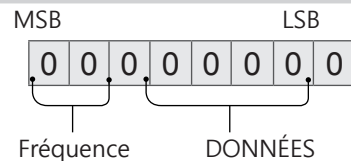

7	6	5	Fréquence	4	3	2	1	0	Étape
0	0	0	1ère bande	0	0	0	0	0	0 (décimal)

0	0	1	2e bande	0	0	0	0	1	1 (décimal)
0	1	0	3e bande
0	1	1	4e bande	0	0	0	1	1	19 (décimal)
1	0	0	5e bande	0	0	1	0	1	20 (décimal)

Acknowledgement [v][][Set ID][][OK/NG][Data][x]

* Dépend du modèle et peut être modifié si le mode du son est réglé sur une valeur d'égaliseur ajustable.

19. Économie d'énergie (commande : j q)

► Pour réduire la consommation énergétique de votre téléviseur. Vous pouvez aussi régler l'option Économie d'énergie dans le menu IMAGE.

Transmission [j][q][][Set ID][][Data][Cr]

Données

- 00 : Arrêt
- 01 : Minimum
- 02 : Moyen
- 03 : Maximum
- 04 : Auto
- 05 : Écran désactivé

* (selon le modèle)

Accusé de réception [q][][Set ID][][OK/NG][Data][x]

20. Commandes de syntonisation (commande : m a)

- * Cette commande peut fonctionner de façon différente en fonction du modèle et du signal.
- Modèles vendus en Europe, au Moyen-Orient, en Colombie et en Asie, à l'exception de la Corée du Sud et du Japon
- Sélectionner les chaînes en fonction des numéros physiques suivants.

Transmission [m][a][][Set ID][][Data 00][][Data 01][][Data 02][Cr]

* Analogique Antenne/câble

[Data 00][Data 01] Données de canal
Données 00 : Données de canal octet haut
Données 01 : Données de canal octet bas
- 00 00 à 00 C7 (décimale : 0 à 199)

Données 02 : Source d'entrée (analogique)
- 00 : télé Antenne (ATV)
- 80 : télé par câble (CATV)

* Antenne numérique/câble/satellite

[Data 00][Data 01] Données de canal
Données 00 : Données de canal haut
Données 01 : Données de canal bas
- 00 00 à 27 0F (décimale : 0 à 9 999)

Données 02 : Source d'entrée (numérique)
- 10 : télé Antenne (DTV)
- 20 : radio Antenne (Radio)
- 40 : télé par satellite (SDTV)
- 50 : radio par satellite (S-Radio)
- 90 : télé par câble (CADTV)
- a0 : radio par câble (CA-Radio)

* Exemples de commandes de syntonisation :

1. Syntoniser la chaîne analogique Antenne (PAL) 10.
Identité télé = Tout = 00
Données 00 & 01 = Données de canal 10 = 00 10
Données 02 = Télé analogique Antenne = 00
Résultat = **ma 00 00 0a 00**

2. Syntoniser la chaîne numérique Antenne (DVB-T) 01.
Identité télé = Tout = 00
Données 00 & 01 = Données de canal 1 = 00 01
Données 02 = Télé numérique Antenne = 10
Résultat = **ma 00 00 01 10**

3. Syntoniser la chaîne satellite (DVB-S) 1000.
Identité télé = Tout = 00
Données 00 & 01 = Données de canal 1000 = 03 E8
Données 02 = Télé numérique par satellite = 40
Résultat = **ma 00 03 E8 40**

Accusé de réception [a][][Set ID][][OK][Data 00][Data 01][Data 02][x] [a][][Set ID][][NG][Data 00][x]

- Modèles vendus en Corée du Sud, en Amérique du Nord, en Amérique latine, à l'exception de la Colombie
- Pour syntoniser les chaînes en fonction des numéros physiques, majeurs ou mineurs suivants.

Transmission [m][a][][0][][Data 00][][Data 01][][Data 02][][Data 03][][Data 04][][Data 05][Cr]

Les chaînes numériques possèdent un numéro de canal physique, majeur et mineur. Le numéro physique est le numéro de canal numérique réel, le numéro majeur est le numéro auquel le canal doit être assigné et le mineur correspond au sous-canal. Comme le syntoniseur ATSC assigne automatiquement les chaînes au numéro majeur/mineur, le numéro physique n'est pas requis pour l'envoi d'une commande en mode numérique.

* Analogique Antenne/câble

Données 00 : Numéro de canal physique
- Antenne (ATV) : 02 à 45 (décimale : 2 à 69)
- Câble (CATV) : 01, 0E à 7D (décimale : 1, 14 à 125)

[Data 01 à 04] : Numéro de canal majeur/mineur
Données 01 & 02 : xx (non utilisé)
Données 03 & 04 : xx (non utilisé)

Données 05 : Source d'entrée (analogique)
- 00 : télé Antenne (ATV)
- 01 : télé par câble (CATV)

* Antenne numérique/câble

Données 00 : xx (non utilisé)

[Data 01][Data 02] : Numéro de canal majeur
Données 01 : Données de canal octet haut
Données 02 : Données de canal octet bas
- 00 01 à 27 0F (décimale : 1 à 9 999)
[Data 03][Data 04] : Numéro de canal mineur
Données 03 : Données de canal octet haut
Données 04 : Données de canal octet bas
Données 05 : Source d'entrée (numérique)

- 02 : Télévision Antenne (DTV) – Utiliser le numéro de canal physique
- 06 : Télévision par câble (CADTV) – Utiliser le numéro de canal physique
- 22 : Télévision Antenne (DTV) – Ne pas utiliser le numéro de canal physique
- 26 : Télévision par câble (CADTV) – Ne pas utiliser le numéro de canal physique
- 46 : Câble (CADTV) – Numéro de canal majeur uniquement (canal en une partie)

Deux octets sont disponibles pour chaque numéro de canal majeur et mineur mais seul l'octet bas (le second) est généralement utilisé (octet haut = 0).

* Exemples de commandes de syntonisation :

1. Syntoniser la chaîne analogique par câble (NTSC) 35.

Identité télé = Tout = 00
Données 00 = Données de canal 35 = 23
Données 01 et 02 = Pas de majeur = 00 00
Données 03 et 04 = Pas de mineur = 00 00
Données 05 = Télé analogique Antenne par câble = 01
Total = **ma 00 23 00 00 00 01**

2. Syntoniser la chaîne numérique Antenne (ATSC) 30-3.

Identité télé = Tout = 00
Données 00 = Physique inconnu = 00
Données 01 et 02 = Le majeur est 30 = 00 1E
Données 03 et 04 = Le mineur est 3 = 00 03
Données 05 = Télé numérique Antenne = 22
Total = **ma 00 00 00 1E 00 22**

Accusé de réception [a][][Set ID][][OK]
[Data 00] [Data 01][Data 02][Data 03][Data
04][Data 05][x][a][][Set ID][][NG][Data 00][x]

• Modèles vendus au Japon

- Pour syntoniser les chaînes en fonction des numéros physiques, majeurs ou mineurs suivants.

Transmission [m][a][][0][][Data00][][Data01]
[][Data02][][Data03][][Data04][][Data05][Cr]

* Antenne numérique/câble/satellite

Données 00 : xx (non utilisé)

[Data 01][Data 02] : Numéro de canal majeur
Données 01 : Données de canal octet haut
Données 02 : Données de canal octet bas
- 00 01 à 27 0F (décimale : 1 à 9 999)

[Data 03][Data 04] : Numéro de canal mineur
(non utilisé sur satellite)

Data 03 : Données de canal octet haut
Data 04 : Données de canal octet bas

Data 05 : Source d'entrée (numérique/satellite pour Japon)

- 02 : télé Antenne (DTV)
- 07 : BS (satellite de radiodiffusion)
- 08 : CS1 (satellite de communication 1)
- 09 : CS2 (satellite de communication 2)

* Exemples de commandes de syntonisation :

- 1 Syntoniser la chaîne numérique Antenne (ISDB-T) 17-1.

Identité télé = Tout = 00
Données 00 = Physique inconnu = 00

Données 01 & 02 = Le majeur est 17 = 00 11
Données 03 & 04 = Le mineur est 1 = 00 01
Données 05 = Télé numérique Antenne = 02
Total = **ma 00 00 00 11 00 02**

2. Syntoniser la chaîne 30 du satellite de radiodiffusion (ISDB-BS).

Identité télé = Tout = 00
Données 00 = Physique inconnu = 00
Données 01 et 02 = Le majeur est 30 = 00 1E
Données 03 & 04 = Non utilisé = 00 00
Données 05 = Télé par satellite BS = 07
Total = **ma 00 00 00 1E 00 07**

* Cette fonction peut varier d'un modèle à l'autre.

Accusé de réception [a][][Set ID][][OK][Data 00]
[Data 01][Data 02][Data 03][Data 04][Data 05]
[x][a][][Set ID][][NG][Data 00][x]

21. Ajout/Saut de programme (commande : m b)

► Pour sauter la chaîne (programme) actuelle la prochaine fois.

Transmission [m][b][][Set ID][][Data][Cr]

Données 00 : Suppr.(ATSC,ISDB)/ 01 : Ajouter Sauter(DVB)

Accusé de réception [b][][Set ID][][OK/NG]
[Data][x]

* Définir l'état du canal enregistré comme Suppr. (ATSC, ISDB)/sauter (DVB) ou ajouter.

22. Touche (commande : m c)

► Pour envoyer le code clé de télécommande IR.

Transmission [m][c][][Set ID][][Data][Cr]

Données Code clé - p. 2.

Accusé de réception [c][][Set ID][][OK/NG]
[Data][x]

23. Commande rétroéclairage (commande : m g)

• Pour les téléviseurs ACL ou à DEL
► Pour contrôler le rétroéclairage.

Transmission [m][g][][Identité télé][][Data][Cr]

Données Min. : 00 à Max. : 64

Accusé de réception [g][][Set ID][][OK/NG]
[Data][x]

Commande de la luminosité du panneau
(commande: m g)

• Téléviseur plasma uniquement
► Permet de contrôler la luminosité du panneau.

Transmission [m][g][][Identité télé][][Data][Cr]

Données Min. : 00 à Max. : 64

Accusé de réception [g][][Set ID][][OK/NG]
[Data][x]

24. Sélection de source (commande : x b)
(Source image principale)

► Pour sélectionner la source d'entrée pour l'image principale.

Transmission [x][b][][Set ID][][Data][Cr]

Données

- 00 : DTV
- 02 : DTV Satellite ISDB-BS (Japon)
- 03 : ISDB-CS1 (Japon)
- 04 : ISDB-CS2 (Japon)
- 11 : CATV
- 20 : AV ou AV1
- 40 : Composante1
- 60 : RGB
- 90 : HDMI1
- 92 : HDMI3
- 01 : CADTV
- 10 : ATV
- 21 : AV2
- 41 : Composante2
- 91 : HDMI2
- 93 : HDMI4

Accusé de réception [b][][Set ID][][OK/NG][Data][x]

* Cette fonction peut varier en fonction du modèle et du signal.

25. 3D (commande : x t) (modèles 3D uniquement) (selon le modèle)

► Pour passer au mode 3D du téléviseur.

Transmission [x][t][][Set ID][][Data 00][][Data 01][][Data 02][][Data 03][Cr]

Données Structure

- [Données 00] 00 : 3D activée
- 01 : 3D désactivée
- 02 : 3D à 2D
- 03 : 2D à 3D
- [Données 01] 00 : Haut et bas
- 01 : Côte à côte
- 02 : Échiquier
- 03 : Séquentiel image par image
- 04 : Entrelacement de colonnes
- 05 : Entrelacement de lignes
- [Données 02] 00 : Droite à gauche
- 01 : Gauche à droite
- [Données 03] Rendu 3D (profondeur 3D) :
- Min. : 00 - Max. : 14
- (* transmission par code hexadécimal)

* Si [Données 00] = 00 (3D activée), [Données 03] est ignorée.

* Si [Données 00] = 01 (3D désactivée) ou 02 (3D à 2D), [Données 01], [Données 02] et [Données 03] sont ignorées.

* Si [Données 00] = 03 (2D à 3D), [Données 01] et [Données 02] sont ignorées.

* Si l'option [Data 00] est réglée sur 00 (3D activée) ou 03 (2D à 3D), alors [Data 03] fonctionne lorsque l'option 3D Mode (Genre) (Mode 3D [Genre]) est réglé sur manuel seulement.

* Toutes les options de 3D ([Data 01]) peuvent ne pas être disponibles selon le signal vidéo ou de diffusion.

[Données 00]	[Données 01]	[Données 02]	[Données 03]
00	O	O	O
01	X	X	X
02	X	X	X
03	X	X	O

X : Non utilisé

Accusé de réception [t][][Set ID][][OK][Data00][Data01][Data02][Data03][x][t][][Set ID][][NG][Data00][x]

26. E3D étendu (commande : x v) (modèles 3D uniquement) (selon le modèle)

► Pour modifier l'option 3D du téléviseur.

Transmission [x][v][][Set ID][][Data 00][][Data 01][Cr]

[Data 00] option 3D

- 00 : Correction de l'image 3D
- 01 : Profondeur 3D (le mode 3D n'est disponible qu'en mode manuel)
- 02 : Point de visualisation 3D
- 06 : Correction des couleurs 3D
- 07 : Zoom son 3D
- 08 : Vue d'image normale
- 09 : Mode 3D (genre)

[Data 01] L'intervalle de cette valeur est définie pour chaque option 3D déterminée par [Data 00].

1) Si [Data 00] = 00

- 00 : Droite à gauche
- 01 : Gauche à droite

2) Si [Data 00] = 01, 02

Data Min: 0 - Max: 14 (*transmit by Hexadecimal code)

La plage de valeurs de données (0 - 20) modifie automatiquement la plage de visualisation (-10 - +10) (selon le modèle)

* Cette option fonctionne lorsque l'option 3D Mode (Genre) est réglée sur manuel seulement.

3) Si [Data 00] = 06, 07

- 00 : Arrêt
- 01 : Marche

4) Si l'option [Data 00] est réglée sur 08

- 00 : Revenir à vidéo 3D à partir d'une vidéo 2D convertie de 3D à 2D
- 01 : Changer vidéo 3D pour vidéo 2D, sauf dans le cas d'une vidéo 2D à 3D

* Si la condition de conversion n'est pas respectée, la commande sera traitée comme NG.

5) Si [Data 00] = 09

- 00 : Standard
- 02 : Cinéma
- 04 : Manuel
- 01 : Sport
- 03 : Extrême
- 05 : Automatique

Accusé de réception [v][][Set ID][][OK][Data00][Data01][x][v][][Set ID][][NG][Data00][x]

27. Config. auto. (commande : j u)

- Pour ajuster la position de l'image et minimiser le tremblement de l'image automatiquement. Cette option ne fonctionne qu'en mode RGB (PC).

Transmission [j][u][][Set ID][][Data][Cr]

Données 01 : Config. auto.

Accusé de réception [u][][Set ID][][OK/NG]
[Data][x]

- * Les images peuvent différer légèrement de votre téléviseur.
- * L'image affichée sur un ordinateur ou un téléphone cellulaire peut varier selon le système d'exploitation.
- * La position de l'icône peut varier en fonction de la version du logiciel.

Réglages du réseau

- 1 Appuyez sur la touche (**Home**) pour afficher le menu. Sélectionnez (**Paramètres**) et appuyez sur la touche (**Molette (OK)**).

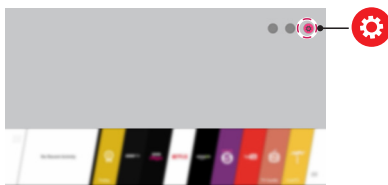

- 2 Sélectionnez (**Tous les paramètres**) et appuyez sur la touche (**Molette (OK)**).



- 3 Sélectionnez **Réseau** **Connexion filaire (Ethernet)** ou **Connexion Wi-Fi**.



- 4 Le périphérique essaie automatiquement de se connecter au réseau disponible (réseau câblé en premier). Lorsque vous sélectionnez **Connexion Wi-Fi**, la liste des réseaux disponibles s'affiche. Choisissez le réseau que vous souhaitez utiliser.



Pour les points d'accès sans fil (routeurs) portant le symbole , vous devez saisir le code de sécurité.

- 5 Si la connexion est établie, la mention **Connecté à Internet** s'affiche.



Vous pouvez vérifier l'état de la connexion dans **Paramètres avancés**.

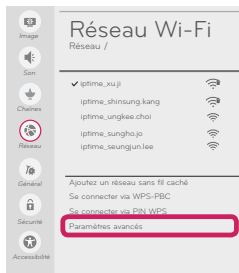



Dépannage des problèmes de réseau

La position de l'icône peut varier en fonction de la version du logiciel.

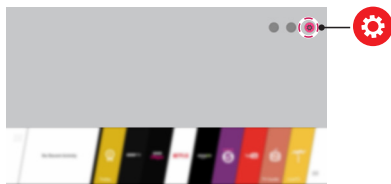
- 1 Appuyez sur la touche  (Home) pour afficher le menu. Sélectionnez  (Paramètres) et appuyez sur la touche  (Molette (OK)).



- 2 Sélectionnez  (Tous les paramètres) et appuyez sur la touche  (Molette (OK)).



- 3 Sélectionnez Réseau  Connexion filaire (Ethernet) ou Connexion Wi-Fi  Paramètres avancés.

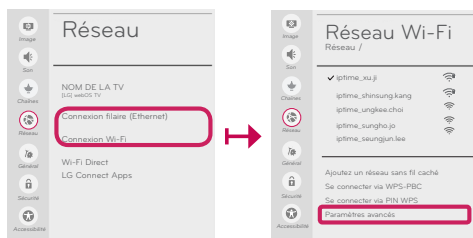

Suivez les directives correspondant à l'état de votre réseau parmi celles ci-dessous.

Vérifiez le téléviseur ou le point d'accès (routeur).



Lorsqu'un X apparaît à côté du téléviseur :

- 1 Vérifiez l'état de la connexion du téléviseur, du point d'accès (routeur) et du modem câble.
- 2 Mettez les appareils hors tension et sous tension dans l'ordre suivant : (1) modem câble, attendez que le modem câble se réinitialise, (2) point d'accès (routeur), attendez que le routeur se réinitialise et (3) téléviseur.
- 3 Si vous utilisez une adresse IP fixe, saisissez-la directement.
- 4 Communiquez avec le fournisseur d'accès Internet ou le fabricant du point d'accès (routeur).

Vérifiez le point d'accès (routeur) ou communiquez avec votre fournisseur d'accès Internet.



Lorsqu'un X apparaît à côté de la passerelle :

- 1 Débranchez le cordon d'alimentation du point d'accès (routeur) ou du modem câble, attendez 10 secondes, puis rebranchez-le.
- 2 Réinitialisez le point d'accès (routeur) ou le modem câble.
- 3 Communiquez avec le fournisseur d'accès Internet ou le fabricant du point d'accès (routeur).



Lorsqu'un X apparaît à côté de DNS :

- 1 Débranchez le cordon d'alimentation du point d'accès (routeur) ou du modem câble, attendez 10 secondes, puis rebranchez-le.
- 2 Une fois que le modem câble ou le point d'accès (routeur) est réinitialisé, essayez de vous reconnecter.
- 3 Vérifiez que l'adresse MAC du téléviseur ou du point d'accès (routeur) est enregistrée auprès de votre fournisseur d'accès Internet. (L'adresse MAC affichée dans le volet de droite de la fenêtre d'état du réseau devrait être enregistrée auprès de votre fournisseur d'accès Internet.)
- 4 Visitez le site Web du fabricant du point d'accès (routeur) pour vous assurer que la version la plus récente du micrologiciel est bien installée sur votre routeur.

Installation et réglage du logiciel SmartShare PC

Installez le logiciel SmartShare PC sur votre ordinateur.

- 1 Visitez le site www.lg.com. Sélectionnez votre région.
- 2 Sélectionnez **SOUTIEN**.
- 3 Sélectionnez **TÉLÉCHARGEMENTS ET MANUELS**. Sélectionnez le logiciel SmartShare.
- 4 Téléchargez le logiciel SmartShare PC et installez-le sur votre ordinateur. Vous pouvez exécuter le programme lorsque l'installation est terminée.

! REMARQUE

- Le service **SmartShare** est disponible seulement si le téléviseur et les autres périphériques sont connectés au moyen d'un même point d'accès (routeur).

Connexion SmartShare à un téléphone intelligent



- 1 Vérifiez que le Wi-Fi est activé sur votre téléphone intelligent. Pour utiliser le serveur **SmartShare**, les deux périphériques doivent être connectés sur le même réseau local.
- 2 Installez ou exécutez l'application de partage de contenu sur votre téléphone intelligent (**LG TV Plus** sur les téléphones LG).
- 3 Activez le partage de fichiers avec d'autres périphériques sur votre téléphone intelligent.
- 4 Ouvrez l'application **CONNECTEUR DE PÉRIPHÉRIQUE** sur le téléviseur. 🏠 (Home) ➤ **CONNECTEUR DE PÉRIPHÉRIQUE** ➤ **Décodeur** ➤ **PARTAGE DE CONTENU**
- 5 Sélectionnez le type de fichier que vous voulez visionner (film, audio ou photo).
- 6 Sélectionnez un fichier vidéo, photo ou audio à visionner sur le téléviseur.
- 7 Lisez le fichier multimédia sur votre téléviseur.

FRANÇAIS

Mise à jour du micrologiciel du téléviseur

🏠 (Home) ➤ ⚙️ (Paramètres) ➤ ⋮ (Tous les paramètres) ➤ 🏠 Général ➤ À propos de ce téléviseur ➤
RECHERCHER DES MISES À JOUR

Vous pouvez vérifier la version du logiciel et le mettre à jour.

Si vous cochez **Autoriser les mises à jour automatiques**, le téléviseur recherchera automatiquement une mise à jour du logiciel chaque fois que l'appareil sera mis en marche (une connexion Internet est requise).

* Lorsque le téléviseur est allumé pour la première fois après une mise à jour logicielle, sa réinitialisation peut prendre environ une minute.

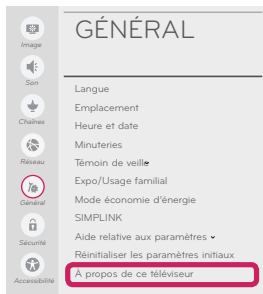

Paramètres Wi-Fi Direct

🏠 (Home) ➤ ⚙️ (Paramètres) ➤ ⋮ (Tous les paramètres) ➤ 🌐 Réseau ➤ WI-FI DIRECT

Si un réseau local n'est pas disponible, vous pouvez connecter un appareil mobile directement au téléviseur au moyen de la fonction **Wi-Fi Direct**. **SmartShare** vous permet de partager des fichiers ou les écrans des périphériques qui sont connectés à **Wi-Fi Direct**.



- 1 Si vous ouvrez le mode **Wi-Fi Direct**, une liste des périphériques disponibles s'affiche. Sélectionnez votre appareil.
 - 2 Lorsque vous êtes invité à demander une connexion, sélectionnez **Oui**. Le mode **Wi-Fi Direct** est maintenant activé sur votre téléviseur.
- * Vous ne pouvez utiliser que les périphériques qui prennent en charge **Wi-Fi Direct**.

FRANÇAIS

Paramètres Miracast



Miracast permet à un périphérique portable d'envoyer par liaison sans fil et de manière sécuritaire des vidéos et du contenu audio au téléviseur.

🏠 (Home) / 🎮 (ENTRÉE) ➤ 🖥️ (Screen Share)

- 1 **Miracast** doit être réglé sur **Marche** sur votre périphérique portable.
 - 2 Lorsque votre téléviseur est détecté, sélectionnez l'appareil sur votre périphérique portable. Lorsque la connexion est terminée, l'écran du périphérique s'affiche sur l'écran du téléviseur.
- * Si vous activez le mode Écoute après avoir lancé l'application Screen Share, vous pouvez brancher l'appareil sans démarrer l'application Screen Share.

Réglages WiDi (affichage sans fil)

La technologie Intel® WiDi (affichage sans fil) facilite la connexion rapide sans câbles ni réseau Internet sur votre téléviseur, pour un mode deux moniteurs ou miroir. Vous n'avez plus qu'à profiter de vos films, vidéos, photos, émissions en ligne préférés et de bien plus encore, le tout en haute définition sur votre téléviseur. Vous pouvez également profiter d'une clarté d'image et de son impressionnante.

🏠 (Home) / 🎮 (ENTRÉE) ➤ 🖥️ (Screen Share)

- 1 Sur le téléviseur, Intel® WiDi est réglé sur **Marche**. Votre ordinateur portable exécute le programme Intel® WiDi (🖥️).
 - * Vous n'avez pas besoin d'enregistrer le téléviseur LG.
 - * Pour en savoir plus sur Intel® WiDi, visitez le site <http://intel.com/go/widi>.
 - * Vous pouvez contrôler votre ordinateur au moyen de la télécommande Magic (ci-dessous WiDi version 4.2).
- 2 Le WiDi détecte les téléviseurs webOS de LG qui sont disponibles et qui prennent en charge la technologie WiDi. Choisissez un téléviseur dans la liste et cliquez sur Connecter. Saisissez le numéro affiché à l'écran dans le champ de saisie (a) de votre ordinateur portable, puis cliquez sur Continuer.

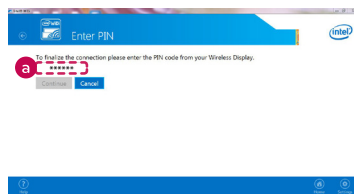
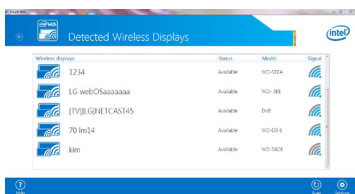







Écran de l'ordinateur portable

- 3 L'écran de l'ordinateur portable s'affiche à l'écran du téléviseur. L'environnement sans fil peut avoir une incidence sur l'affichage à l'écran. Si le signal est faible, vous risquez de perdre la connexion Intel® WiDi.

Dépannage des problèmes de réseau Wi-Fi

Points à vérifier

- Assurez-vous de disposer de la version la plus récente du logiciel.
 - Si vous utilisez un routeur Wi-Fi, assurez-vous d'avoir installé le micrologiciel le plus récent.
 - Si des mises à jour du micrologiciel sont disponibles, téléchargez-les en suivant les instructions du fabricant.
 - Vérifiez la version actuelle du logiciel et si une mise à jour est disponible, installez-la.
-  (Home)  (Paramètres)  (Tous les paramètres)  Général  À propos de ce téléviseur
-  Version du logiciel
- Vérifiez si le problème se répète avec deux ou plusieurs appareils Wi-Fi.
 - Les problèmes de Wi-Fi peuvent être liés à l'état du réseau et à un appareil connecté au réseau.
 - Si d'autres appareils Wi-Fi parviennent à se connecter à Internet au même emplacement que votre téléviseur, votre routeur Wi-Fi fonctionne probablement de façon normale.
 - Vérifiez les câbles Ethernet et les câbles d'alimentation du routeur Wi-Fi.
 - Si le câble Ethernet relié au routeur Wi-Fi est mal branché ou s'il est débranché, des problèmes de réseau peuvent se produire.
 - Assurez-vous que tous les câbles Ethernet et que tous les câbles d'alimentation du routeur Wi-Fi sont correctement branchés.
 - Assurez-vous que les paramètres sans fil du routeur Wi-Fi ont été configurés comme recommandé. Si les problèmes réseau persistent, réinitialisez vos appareils réseau.
 - Vérifiez la puissance du signal du routeur Wi-Fi pour la connexion avec l'interface utilisateur du téléviseur.
 - Le symbole  à côté du nom du routeur Wi-Fi (SSID) dans le menu indique la sensibilité du récepteur.
 - Il est recommandé de se connecter à un réseau Wi-Fi dont la puissance du signal s'élève à trois barres ou plus.
 - Si le nombre de barres représentant la force du signal est inférieur à trois, la connexion réseau est peut-être faible ou instable. Réduisez alors la distance entre le routeur Wi-Fi et le téléviseur.
 - Si la puissance du signal du routeur Wi-Fi est faible, des ralentissements de la connexion sans fil et des déconnexions du réseau peuvent se produire.
 - Pour assurer une couverture sans fil maximale des appareils réseau, votre routeur Wi-Fi doit être placé au milieu de ces derniers.

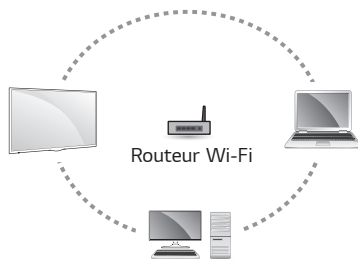

- Facteurs d'interférence
 - Si les appareils environnants dégagent des interférences, la connexion réseau peut être affaiblie ou instable.
 - Téléphones sans fil fonctionnant sur la bande de fréquence de 2,4 GHz ou de 5 GHz
 - Haut-parleurs sans fil fonctionnant sur la bande de fréquence de 2,4 GHz ou de 5 GHz
 - Émetteurs vidéo sans fil fonctionnant sur la bande de fréquence de 2,4 GHz ou de 5 GHz
 - Autres appareils sans fil (micro-ondes, appareils photo, écoute-bébés, appareils sans fil avoisinants, etc.) fonctionnant sur la bande de fréquence de 2,4 GHz ou de 5 GHz
 - Comment réduire les effets de l'interférence entre les appareils Wi-Fi et Bluetooth
 - Paramétrez les canaux sur les appareils de votre réseau sans fil afin que ces derniers ignorent la bande de fréquence de 2,4 GHz ou de 5 GHz, qui comporte beaucoup d'interférences.
 - Si possible, utilisez le réseau sans fil de 5 GHz.
 - Si le routeur Wi-Fi est situé trop loin ou dans un environnement à interférence élevée, la connexion réseau peut être affaiblie ou instable.
 - Dans ce cas, rapprochez le routeur Wi-Fi du téléviseur ou assurez-vous de l'absence d'obstructions (par exemple, des murs en béton, des placards) entre les deux appareils.

- Interférence des radiofréquences (RF) et obstructions

Type de barrière	Possibilité d'interférence	Type de barrière	Possibilité d'interférence	Type de barrière	Possibilité d'interférence
Bois	Faible	Eau	Moyenne	Plâtre	Élevée
Matière synthétique	Faible	Briques	Moyenne	Béton	Élevée
Verre	Faible	Marbre	Moyenne	Vitre blindée	Élevée
Métal	Très élevée				

ENGLISH Easy Setup Guide

Please read this manual carefully before operating your set and retain it for future reference.

ESPAÑOL Guía Rápida de Configuración

Lea atentamente este manual antes de poner en marcha el equipo y consérvelo para futuras consultas.

FRANÇAIS Guide de configuration rapide

Avant d'utiliser l'appareil, veuillez lire attentivement ce manuel et le conserver pour pouvoir vous y reporter ultérieurement.

LED TV

50UH6300

58UH6300

70UH6350

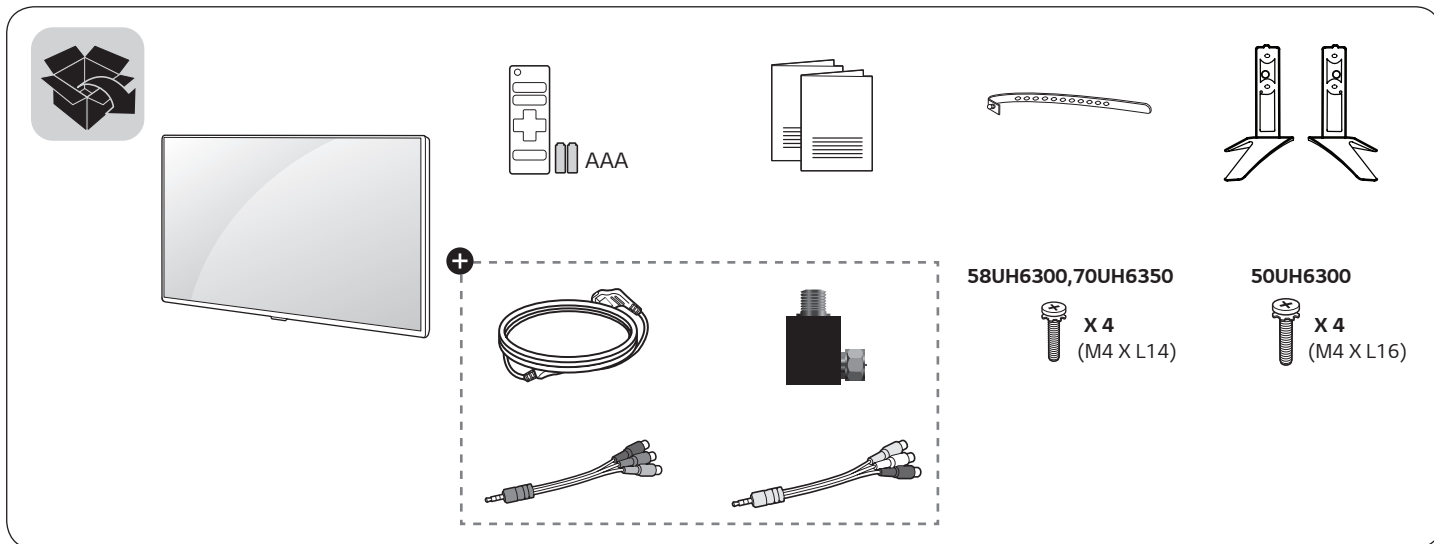

+ **ENGLISH** Depending upon model
ESPAÑOL Según el modelo
FRANÇAIS Selon le modèle





ENGLISH Read Safety and Reference.

ESPAÑOL Leer Seguridad y Consultas.

FRANÇAIS Lisez Sécurité et références.

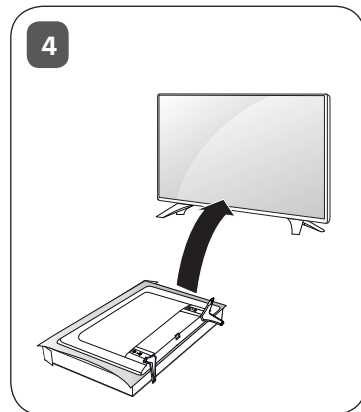
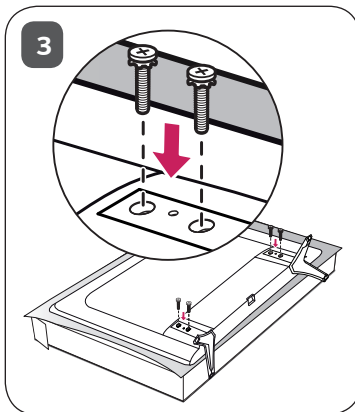
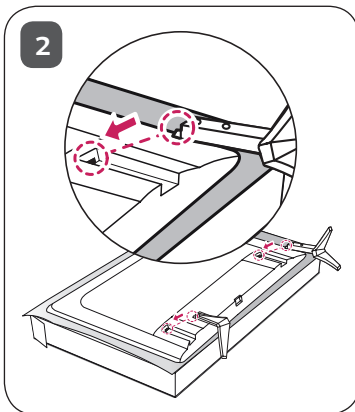
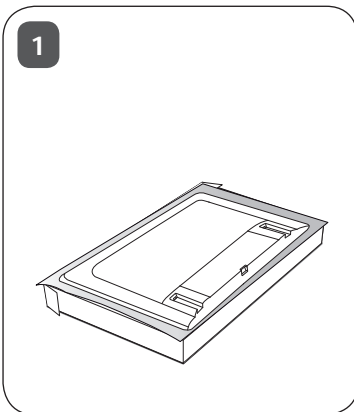
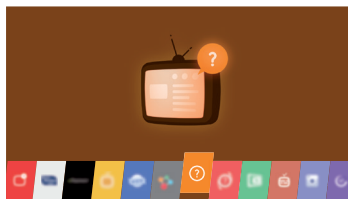
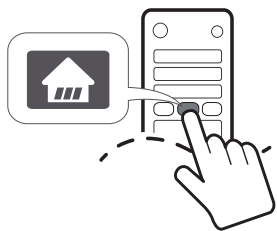

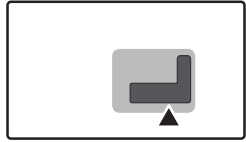

ANTENNA/
CABLE IN

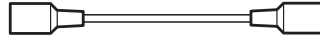

HDMI IN

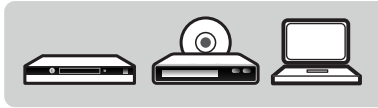

HDMI IN / ARC

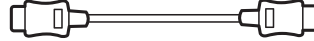

USB IN



LAN

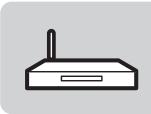
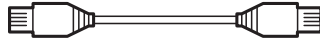

OPTICAL
DIGITAL
AUDIO OUT

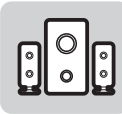



50/58UH6300

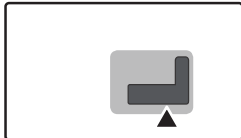

COMPONENT IN

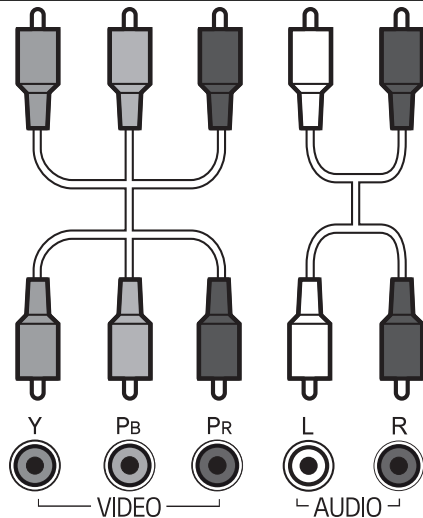
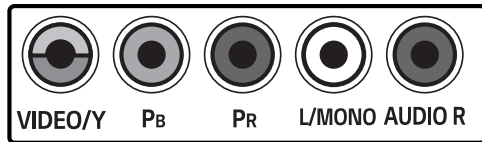

AV IN

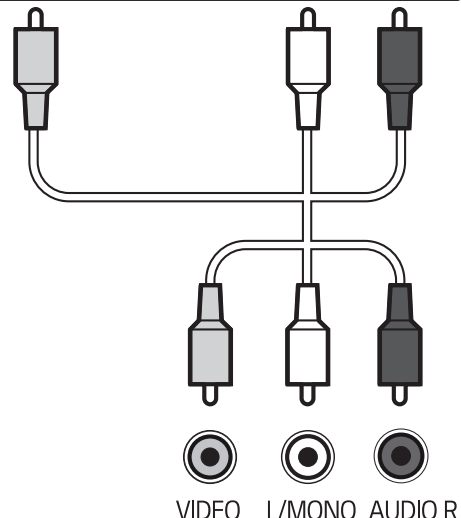
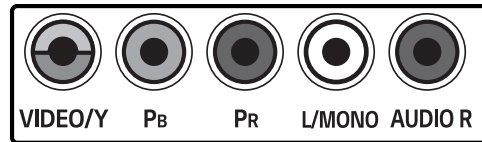



70UH6350

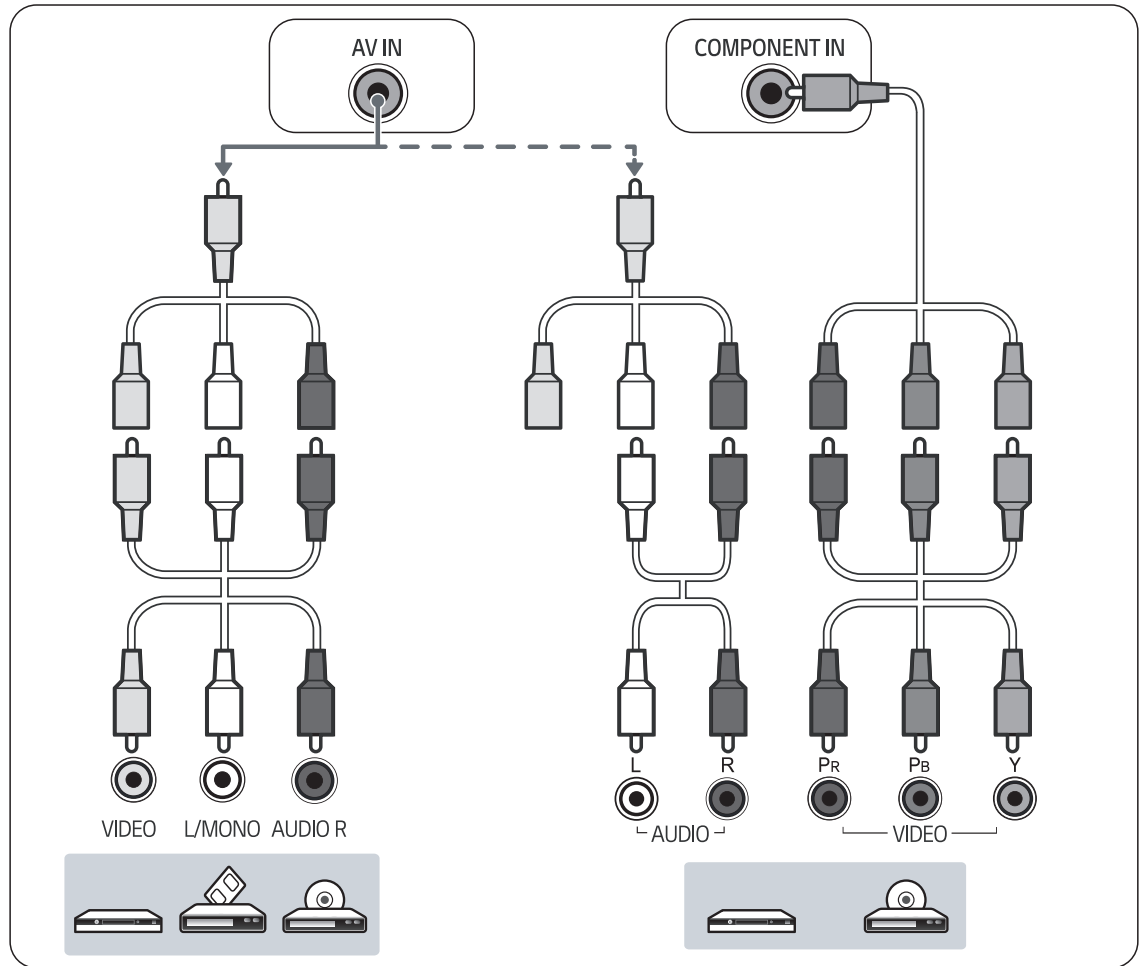
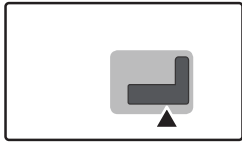

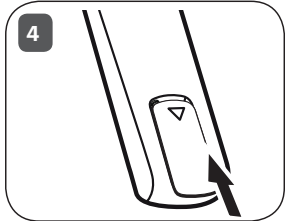
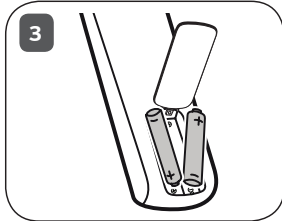
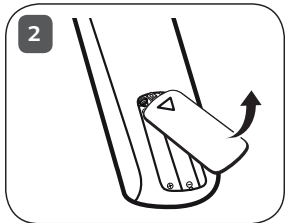
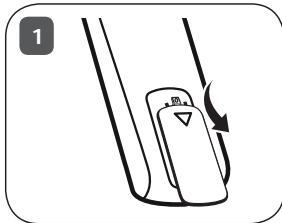
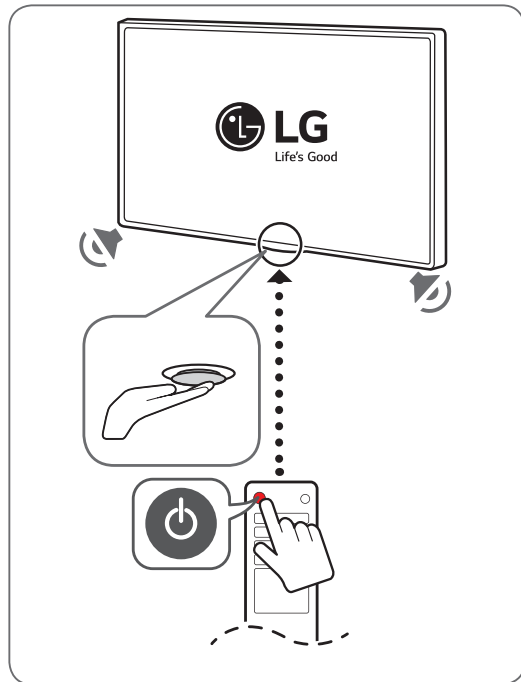
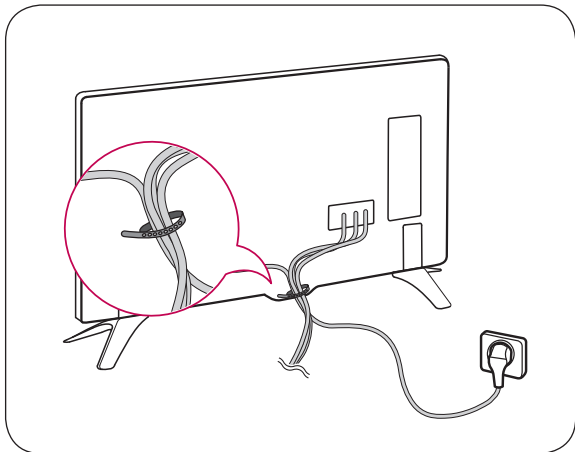



ENGLISH

MODELS		50UH6300 (50UH6300-UA)	58UH6300 (58UH6300-UA)	70UH6350 (70UH6350-UB)
Dimensions (W x H x D)	With stand	1,122 x 717 x 231 (mm) 44.1 x 28.2 x 9.0 (inches)	1,298 x 828 x 258 (mm) 51.1 x 32.5 x 10.1 (inches)	1,572 x 971 x 279 (mm) 61.8 x 38.2 x 10.9 (inches)
	Without stand	1,122 x 664 x 53.3 (mm) 44.1 x 26.1 x 2.0 (inches)	1,298 x 770 x 54.2 (mm) 51.1 x 30.3 x 2.1 (inches)	1,572 x 909 x 59.7 (mm) 61.8 x 35.7 x 2.3 (inches)
Weight	With stand	16.5 kg (36.3 lbs)	22.8 kg (50.2 lbs)	30.1 kg (66.3 lbs)
	Without stand	16.2 kg (35.7 lbs)	22.3 kg (49.1 lbs)	28.7 kg (63.2 lbs)
Power requirement		AC 100 - 240 V ~ 50 / 60 Hz		AC 120 V ~ 50 / 60 Hz
Current value / Power consumption		1.5 A / 150 W	1.8 A / 180 W	2.6 A / 260 W

ESPAÑOL
FRANÇAIS

MODELOS MODELES		50UH6300 (50UH6300-UA)	58UH6300 (58UH6300-UA)	70UH6350 (70UH6350-UB)
Dimensiones (Ancho x altura x profundidad)	Con base Avec support	1 122 x 717 x 231 (mm) 44,1 x 28,2 x 9,0 (pulgadas / pouces)	1 298 x 828 x 258 (mm) 51,1 x 32,5 x 10,1 (pulgadas / pouces)	1 572 x 971 x 279 (mm) 61,8 x 38,2 x 10,9 (pulgadas / pouces)
	Dimensions (L x H x P)	Sin base Sans support	1 122 x 664 x 53,3 (mm) 44,1 x 26,1 x 2,0 (pulgadas / pouces)	1 298 x 770 x 54,2 (mm) 51,1 x 30,3 x 2,1 (pulgadas / pouces)
Peso	Con base Avec support	16,5 kg (36,3 libras / lb)	22,8 kg (50,2 libras / lb)	30,1 kg (66,3 libras / lb)
Poids	Sin base Sans support	16,2 kg (35,7 libras / lb)	22,3 kg (49,1 libras / lb)	28,7 kg (63,2 libras / lb)
Alimentación requerida Alimentation		AC 100 - 240 V ~ 50 / 60 Hz		AC 120 V ~ 50 / 60 Hz
Corriente de consumo / Consumo de la potencia Valeur courante / Consommation électrique		1,5 A / 150 W	1,8 A / 180 W	2,6 A / 260 W



(For USA and Canada only)

(Para Estados Unidos y Canadá)



This product qualifies for ENERGY STAR® in the factory default (Home configuration) setting. Changing the factory default settings or enabling other features may increase power consumption that could exceed the limits necessary to qualify for ENERGY STAR®. Refer to ENERGYSTAR.gov for more information on the ENERGY STAR® program.

(Pour les États-Unis et le Canada)



Ce produit est conforme aux normes ENERGY STAR® lorsque le réglage d'usine par défaut (Résidentiel) est sélectionné. Modifier les réglages d'usine par défaut ou activer d'autres fonctionnalités augmente la consommation d'énergie qui pourrait alors dépasser les limites de la qualification ENERGY STAR®. Consultez le site ENERGYSTAR.gov pour en savoir plus au sujet du programme ENERGY STAR®.