

# LG SIGNATURE

## OLED TV – Használat és kezelés

Típus: OLED97M4\*

A készülék használatbavétele előtt figyelmesen olvassa el az útmutatót, és őrizze meg, mert később szüksége lehet rá.

[www.lg.com](http://www.lg.com)

Copyright © 2024 LG Electronics Inc.  
Minden jog fenntartva.



# Vigyázat! Biztonsági tudnivalók



FIGYELEM: AZ ÁRAMÜTÉS KOCKÁZATÁNAK CSÖKKENTÉSÉNEK ÉRDEKÉBEN NE TÁVOLÍTSA EL A KÉSZÜLÉK BURKOLATÁT (VAGY HÁTLEPJÁT). A KÉSZÜLÉK NEM TARTALMAZ A FELHASZNÁLÓ ÁLTAL JAVÍTHATÓ ALKATRÉSZEKET. FORDULJON AZ ÜGYFÉLSZOLGÁLAT KÉPZETT SZAKEMBEREHEZ.



Ez a szimbólum felhívja a felhasználó figyelmét a készülékházban jelen lévő nem szigetelt veszélyes feszültségre, melynek nagysága miatt fennáll az áramütés veszélye.



Ez a szimbólum felhívja a felhasználó figyelmét a készülékhez mellékelte fontos kezelési és karbantartási (szervizelési) utasításokra.

VIGYÁZAT : A TŰZ- ÉS ÁRAMÜTÉS KOCKÁZATÁNAK ELKERÜLÉSE ÉRDEKÉBEN ÓVJA A TERMÉKET AZ ESŐTŐL ÉS A NEDVESSÉGTŐL.

- A TŰZ TERJEDÉSÉNEK MEGAKADÁLYOZÁSA ÉRDEKÉBEN A GYERTYÁKAT ÉS EGYÉB NYÍLT LÁNGÚ VILÁGÍTÓESZKÖZÖKET MINDIG TARTSA TÁVOL A TERMÉKTŐL.
- **Ne helyezze a terméket és a távirányítót a következő környezetekbe:**
  - Óvja a terméket a közvetlen napsugárzástól.
  - Nedves területek, például fürdőszoba.
  - Hőforrás közelébe, például kályhák és egyéb hő kibocsátó eszközök.
  - Konyhai berendezések vagy párologtató készülékek közelébe, ahol könnyen ki vannak téve gőznek vagy olajnak.
  - Esőnek vagy szélnek kitett helyek.
  - A készülékre ne csepegtessen vagy permetezzen folyadékot, és ne helyezzen rá vagy a közelébe folyadékkal teli tárgyakat, például vázakat, csészéket stb. (pl. az egység fölötti polcokra).
  - Ne tegye gyúlékony tárgyak, például benzin vagy gyertya mellé, és ne helyezze közvetlenül a légkondicionáló alá sem.
  - Ne helyezze túlzottan poros helyre.
  - Nem biztosított vagy magas bútorokra, például polcokra vagy könyvespolcokra.
- Ellenkező esetben tűz, áramütés, begyulladás/robbanás, hibás működés vagy deformálódás következhet be.
- **Szellőzés**
  - A terméket oda helyezze, ahol megfelelő a szellőzés. Ne tegye szűk helyre, például könyvespolcra.
  - Ne helyezze a terméket szőnyegre vagy párnára.
  - Ne zárja el vagy takarja le a terméket terítővel vagy más anyaggal, amíg az áram alá van helyezve.
- Ügyeljen rá, hogy ne érjen hozzá a szellőzőnyílásokhoz. Ha sokáig nézi a terméket, a szellőzőnyílások felforrósodhatnak.
- Tartson legalább 10 cm távolságot más tárgytól, hogy a Zero Connect Box szellőzőnyílásai ne legyenek elzárva.
  - A termék belső hőmérsékletének emelkedése tüzet és a termék meghibásodást okozhatja.
- Védje a tápkábelt a fizikai vagy mechanikai sérülésekkel szemben, például ne csavarja és ne törje meg, ne csúnya rá az ajtót és ne lépjen rá. Fordítson különös figyelmet a csatlakozódugóra, a fali aljzatokra és arra a részre, ahol a kábel a készülékhez csatlakozik.
- Ne mozgassa a terméket addig, amíg a tápkábel be van dugva az aljzatba.
- Ne használjon sérült vagy lazán csatlakozó tápkábelt.
- Ügyeljen arra, hogy megfogja a dugót, amikor kihúzza a tápkábelt az aljzattól. A termék tápkábelének kihúzásakor ne a kábelt húzza.
- Ne csatlakoztasson túl sok készüléket ugyanahhoz az aljzathoz, mert az tüzet vagy áramütést okozhat.
- **A készülék leválasztása a tápellátásról**
  - A csatlakozódugó a készülék áramtalanítására szolgál. Vészhelyzet esetén a csatlakozódugónak elérhető helyen kell lennie.
- Ne engedje, hogy gyermekei felmásszanak a termékre, vagy azon lógnak. Ellenkező esetben a termék leeshet, ami súlyos sérülést okozhat.
- **Külséri antenna földelése (országonként változhat):**
  - Külső antenna használata esetén kövesse az alábbi óvintézkedéseket. A külséri antennarendszer nem lehet elektromos légévezeték vagy egyéb elektromos világítási áramkörök közelében vagy olyan helyen, ahol közvetlenül érintkezhet ilyen vezetékekkel vagy áramkörökkel, mert az halált vagy súlyos sérülést okozhat.

- A készüléket vagy az antennát sose érintse meg villámláskor. Halálos áramütést szenvedhet.
- Ellenőrizze, hogy a tápkábel biztonságosan csatlakozik a termékhez és a konnektorhoz. Ha nem, a dugó és az aljzat megsérülhet, ami szélsőséges esetben akár tüzet is okozhat.
- Ne dugjon fém- vagy gyúlékony tárgyakat a termékbe. Ha a termékbe idegen tárgy kerül, húzza ki a tápkábelt, és forduljon az ügyfélszolgálathoz.
- Ne érjen a tápkábel végéhez annak bedugott állapotában. Halálos áramütést szenvedhet.

• **Ha a következők bármelyike bekövetkezik, húzza ki azonnal a terméket az áramellátásból, és forduljon a helyi ügyfélszolgálathoz.**

- A készülék megsérült.
- Ha víz vagy más folyékony anyag éri a terméket (pl. a tápegységet, a tápkábelt vagy a terméket).
- Ha füstöt vagy bármilyen más szagot érez, az a termékből jön.
- Villámlással kísért vihar esetén, vagy ha hosszabb ideig nem használja.

Ha a terméket távirányítóval vagy a kikapcsoló gombbal kapcsolta ki, a váltófeszültségű áramforrás az egységhez csatlakozik, ha azt nem húzta ki.

- Ne használjon magasfeszültségű készülékeket a termék közelében (ilyenek például az elektromos rovarcsapdák). Ez a termék meghibásodásához vezethet.
- Semmiképp se próbálja meg módosítani a terméket az LG Electronics írásbeli hozzájárulása nélkül. Ellenkező esetben tűz vagy áramütés következhet be. Szervizelés vagy javítás ügyében forduljon a helyi ügyfélszolgálathoz. A jogosulatlan változtatással a felhasználó elveszítheti jogosultságát a termék használatára.
- Csak az LG Electronics által jóváhagyott, engedélyezett kiegészítőket/tartozékokat használja. Ellenkező esetben tűz, áramütés, hibás működés vagy a termék sérülése következhet be.
- Soha ne szerelje szét az AC adaptert vagy a tápkábelt. Ez tüzet vagy áramütést okozhat.
- Az adaptert óvatosan kezelje, nehogy leessen vagy megütődjön. Ne tegye ki az adaptert külső ütésnek. Az ütődéstől megsérülhet az adapter.
- A tüzeset vagy az áramütés kockázatának csökkentése érdekében ne nyúljon nedves kézzel a termékhez. Ha a csatlakozódugó villái nedvesek vagy porosak, törölje teljesen szárazra, illetve portalanítsa.

• **Elemek**

- A tartozékokat (elemek stb.) tárolja gyermekektől távol, biztonságos helyen.
- Ne okozzon rövidzárlatot az elemekben, ne szerelje szét és ne hagyja túlhevülni azokat. Az elemeket ne dobja tűzbe. Ne tegye ki az elemeket túlzott hőnek.
- Figyelem: Használja a termékhez megfelelő akkumulátorokat. Fennáll a tűz vagy robbanás kockázata, ha az akkumulátort nem megfelelő típusúra cseréli.

• **Mozgatás**

- Mozgatáskor ügyeljen arra, hogy a készülék ki legyen kapcsolva, tápkábele ki legyen húzva, és az összes kábel el legyen távolítva. Nagyobb termékek szállításához 2 vagy több személyre is szükség lehet. Ne szorítsa meg és ne gyakoroljon nyomást a termék előlapjára. Ezzel kárt okozhat a készülékben, tűz vagy sérülés keletkezhet.

- A csomagolásban található nedvszívó anyagot és a műanyag csomagolóanyagot tartsa távol a gyermekektől.
- Ne hagyja, hogy a terméket ütés érje vagy bármilyen tárgy beleessen, és ne dobjon semmit a képernyőbe.
- A képernyőt ne nyomja meg erősen kézzel vagy éles eszközzel, például szöggel, ceruzával és tollal, és ne karcolja meg. Ezzel kárt okozhat benne.
- Ne fogja meg a termék képernyőjét, ne karcolja meg a felületét fémtárggyal, és ne üsse meg.
  - A képernyő eltörhet, ami személyi sérüléshez vagy a termék hibás működéséhez vezethet.
- Ne lökje vagy rúgja meg a terméket.
- Ne helyezzen nehéz tárgyakat a termékre.
- Legyen óvatos, ha házi kedvencet tart

• **Tisztítás**

- Tisztításkor húzza ki a tápkábelt, és törölje át a készüléket egy puha/száraz kendővel. Ne permetezzen vizet vagy más folyadékot közvetlenül a termékre. Ne használjon vegyszereket, például üvegtisztítót, bármilyen légrisztítót, rovarirtót, kenőanyagot, (gépkocsizhoz való vagy ipari) viaszt, súrolószert, hígítót, benzint, alkoholt stb. a termék tisztítására, mert ezek károsíthatják a terméket és/vagy a panelt. Ellenkező esetben áramütés vagy a termék sérülése következhet be.

---

# Megjegyzés

---

## A felhasználói segédlet elolvasása

A felhasználói segédlet a TV vásárlásakor mellékelte „Gyors felhasználói segédletből”, valamint a TV-n programként tárolt „Elektronikus felhasználói segédletből” áll.

## Gyors felhasználói segédlet

Azokat a biztonsági óvintézkedéseket tartalmazza, amelyeket a TV használatakor be kell tartani, valamint az összetevők telepítési módjait és a külső eszközök csatlakoztatásának módjait.

- A Gyors felhasználói segédletet digitális eszközökön, például számítógépeken és mobiltelefonokon is letöltheti vagy megtekintheti. Keresse meg a modell nevét a felhasználói segédlet keresősávjában az LG Electronics webhelyén.
- Ha elveszíti vagy megsérül a Gyors felhasználói segédlet, hívja fel az LG Electronics ügyfélszolgálati központját, és kérjen új példányt.

## Elektronikus felhasználói segédlet

A különféle termékfunkciók használatának megismeréséhez nyomja meg a távirányító **Gyorsbeállítások gombját** , és tekintse meg a TV-n tárolt Elektronikus felhasználói segédletet.

 →  → [Támogatás] → [Felhasználói segédlet]

- Az LG Electronics nem vállal felelősséget a termékben okozott károkért vagy a nem eredeti LG-termékek használatából eredő sérülésekért.
- A TV-alkatrészek előzetes értesítés nélkül változhatnak a teljesítménynövelés miatt. A modell neve vagy kialakítása a gyártó körülményeitől vagy irányelveitől függően változhat.
- Az útmutató képei eltérhetnek a tényleges terméktől.

## Külön megvásárolható tartozékok

**Magic távirányító:** Magic távirányító intelligens funkciókkal, például hangfelismeréssel és mozgásvezérléssel

**Állvány (SR-M3DT97):** Állvány a TV képernyőjének függőleges elhelyezéséhez a padlón

**Fali konzol:** Fali konzol a TV képernyőjének falra rögzítéséhez

**Csatlakozó kábel külső eszközökhöz:** Kábelek külső eszközök, például antennák csatlakoztatásához a TV-hez

- Külön vásárláshoz forduljon az LG Electronics ügyfélszolgálati központjához.

## Az útmutató elolvasása előtt

### A 60 GHz-es vezeték nélküli kapcsolat megértése

- A vezeték nélküli TV-k 60 GHz-es rádióhullámokat használnak a kiváló minőségű kép és hang vezeték nélküli továbbítására.
- A nagy, 60 GHz-es frekvenciák sávzélessége előnyös nagy adatátvitelhez, és erős linearitású, de nagymértékben befolyásolják az akadályok.
- A legjobb TV-nézési élmény érdekében az adó- és vevőantennának egymás felé kell néznie, és az átviteli útban ne legyen akadály.
- Az akadályok által okozott átviteli hibák nem minősülnek hibás működésnek. Használja a TV-t, miután az ajánlott telepítési módnak megfelelően telepítette.
- Ez a termék megfelel az emberi test elektromágneses hullámokkal szembeni védelmére vonatkozó szabványoknak\*. (\* Megfelel az IEC 62311 szabványoknak)

# Telepítés és használat

## A vezeték nélküli TV megjelenésének és alkatrészneveinek vizsgálata (TV-képernyő + Zero Connect Box)

### TV-képernyő

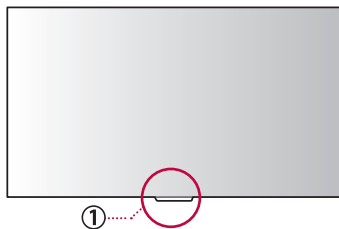

### Zero Connect Box (WM24EA)

Ez egy olyan eszköz, amely külső antenna vagy beltéri egység csatlakoztatásával vezeték nélkül továbbítja a videó- és hangjeleket a TV képernyőjére.

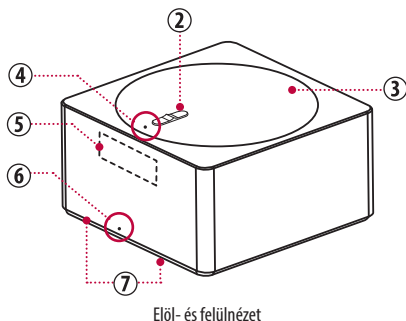

Elöl- és felülnézet

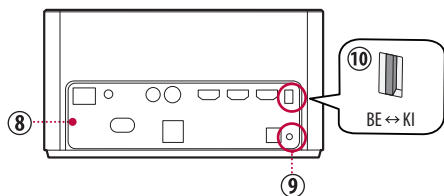

Hátulnézet

#### ① Vezeték nélküli jellevő és bekapcsoló gomb

Ez a rész fogadja a Zero Connect Box által küldött videó- és hangjeleket. A bekapcsológomb a TV-képernyő bekapcsolására vagy Folyamatos készenlét módra váltására, illetve a Zero Connect Box párosítására szolgál.

#### ② Csúszó gomb

A Zero Connect Box-antenna átviteli iránya 0 és 50° között állítható fel vagy le.

#### ③ Tárcsázó

A Zero Connect Box vezeték nélküli jeladója 90°-os tartományban állítható balra vagy jobbra.

#### ④ Felső LED

- A vezeték nélküli jel erősségét és állapotát jelzi.
- Kék (jó), zöld (normál), sárga (gyenge), pirosan villog (nincs csatlakoztatva)

#### ⑤ Vezeték nélküli jeladó

Az antennával ellátott rész, amely videót és hangot továbbít a TV képernyőjére. Az antenna átviteli iránya a csúszó gomb és a tárcsázó segítségével fel, le, balra vagy jobbra állítható.

#### ⑥ Elülső LED

A Zero Connect Box tápellátását vagy működési állapotát jelzi.

#### ⑦ Hangfelismerő egység

A felhasználó hangját felismerő rész. Előfordulhat, hogy nem működik megfelelően, ha a rész akadályozva van, vagy ha a Zero Connect Boxnak oldaláról vagy hátulról adnak parancsokat.

#### ⑧ Külső csatlakozóterminál

Csatlakoztathatja a Zero Connect Box tápkábelét és külső videó-/hangeszközöket, például külső antennákat és beltéri egységeket.

#### ⑨ Párosítás gomb

A termék előre párosítva érkezik, de ha a normál képernyő nem jelenik meg, újra kell párosítani.

- Az ismételt párosításhoz nyomja meg a párosítás gombot a Zero Connect Box hátoldalán 5 másodpercig. A felső LED fehéren villog.
- Ha megnyomja és 5 másodpercig lenyomva tartja a bekapcsológombot a TV-képernyőn, a képernyő tápegységének készenléti állapotjelzője fehéren villog. A párosítást követően a Zero Connect Box felső LED-je a jelerősséget jelző színre vált.
- Ha a párosítást egy percen belül nem folytatják, az megszakad, és újra kell indítani.

#### ⑩ Mikrofon gomb

A belső mikrofont a mikrofonkapcsolóval lehet be- és kikapcsolni.

# A TV-képernyő telepítése

## Telepítés állványra

Ez a módszer abból áll, hogy a TV-képernyőt egy állvány segítségével függőlegesen a padlóra állítja.

- A telepítéskor ügyeljen arra, hogy a TV képernyője és a mennyezet, az oldalfalak, valamint az állvány és a hátsó fal között legalább 30 cm távolság legyen.

---

### Megjegyzés

- Ha a TV-képernyőt előre húzza, leeshet, és károsodáshoz vagy sérüléshez vezethet, ezért győződjön meg arról, hogy a falhoz van rögzítve.
- Szerelje be a csavarokat a TV-képernyő hátulján és a rögzítőkampókat a falon egy szinten, hogy megakadályozza a billentést. Ezt követően egy erős heveder segítségével kösse össze és rögzítse a csavarokat és a rögzítőkampót. (A rögzítő kampók, csavarok és hevederek külön vásárolhatók meg.)

---

### Vigyázat

- Ne vigyen fel idegen anyagot (olajat, kenőanyagot stb.) a csavarokra a termék összeszerelésekor. Ellenkező esetben károsíthatja a terméket.
- Győződjön meg arról, hogy az állvány összeszerelésekor minden mellékelt csavart felhasznált, és ellenőrizze, hogy azok teljesen meg vannak-e húzva. A helytelen összeszerelés a TV dőléséhez vagy leeséséhez vezethet, ami kárt okozhat.
- A csavarok túlzott erővel történő meghúzása a csavarok kieséséhez vezethet a furatok kopása miatt.

### Figyelem

- Mivel a TV képernyője nehéz, a kicsomagolásakor vagy mozgításakor legalább két embernek függőlegesen kell emelnie.
- Ne mozogjon, miközben a kábeltartót vagy a kábelrendező szalagot fogja. Ez károsíthatja az alkatrészeket vagy a TV-képernyőt, vagy sérülést okozhat. (Típusfüggő)
- Ne döntse meg erőteljesen a TV-képernyőt. Ellenkező esetben leeshet, és kárt vagy sérülést okozhat.
- Ügyeljen arra, hogy ne szoruljon be keze vagy ujjja az állványba, és ne sérüljön meg.

## Telepítés fali konzolra

Ez a módszer magában foglalja a TV képernyőjének a falra szerelését fali konzol segítségével. Részletes információért olvassa el a fali rögzítőkonzol külön mellékelt útmutatóját.

- A tartó felszereléséhez győződjön meg arról, hogy a fal olyan anyagból készült, amely elbírja a TV-képernyő súlyát, például betonból, természetes kőből vagy téglából.
- Hagyjon elegendő helyet a termék körül, hogy a TV-képernyő szellőzőnyílásai ne záródjanak el.

---

### Megjegyzés

- Öntapadós fali konzolok esetén előfordulhat, hogy a TV képernyője a fal állapotától függően nem tapad a falhoz.
- Az LG fali konzoljai ajánlottak. Ha nem az LG által biztosított fali konzolt használ, ügyeljen arra, hogy elegendő távolságot biztosítson a faltól.
- Ha rögzített fali konzolt használ, csatlakoztassa a kábeleket a TV-képernyő telepítése előtt.
- A TV-képernyő tápkábelét a dedikált kábelkezeléssel rendezheti.

---

### Figyelem

- A TV-képernyő telepítésekor ügyeljen arra, hogy munkavédelmi kesztyűt viseljen. A védtelen kézzel történő felszerelés sérüléseket okozhat.
- Ha a TV-képernyőt öntapadós fali konzollal telepítette, ügyeljen arra, hogy azt csak a falra rögzítve használja. A TV-képernyő megremeghet vagy megdőlhethet, ami kárt okozhat.
- Ne telepítse a fali konzolt olyan helyre, ahol olajjal vagy olajgőzzel érintkezhet. Ez károsíthatja a TV képernyőjét.

# A Zero Connect Box telepítése

## 1. A telepítés helyének kiválasztása

A Zero Connect Box a TV-képernyő elé, mellé, alá vagy mögé telepíthető. A megfelelő telepítéshez kövesse a felhasználói segédletet.

- Ne helyezzen akadályokat a TV-képernyő és a Zero Connect Box közé. Ez zavarhatja a vezeték nélküli jelátvitelt és a hangfelismerési funkciókat.
- Telepítse a Zero Connect Boxot a TV-képernyő vezeték nélküli jelvévőjénél alacsonyabbra.
- A Zero Connect Box átviteli tartománya attól függően változik, hogy milyen irányba néz a TV képernyője. Tekintse meg az alábbi ábrát, és telepítse a megfelelő távolságra.

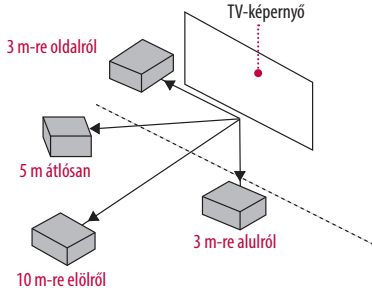

### Megjegyzés

- Ne telepítsen két vezeték nélküli TV-t vagy Zero Connect Boxot ugyanabba a helyiségbe. A két eszköz zavarhatja egymást.
- Ne helyezzen elektronikus eszközöket vagy tárgyakat a Zero Connect Box tetejére. Ez interferenciát okozhat az átvitelben, ami a képernyő meghibásodásához vezethet.
- Hangsáv használatakor ügyeljen arra, hogy az ne takarja el a TV-képernyő vezeték nélküli jelvévőjét.

## 2. A vételi irány beállítása (balra/jobbra és fel/le)

### Tárcsázó

Ha a Zero Connect Box elülső LED-je nem a TV-képernyő vezeték nélküli jelvévője felé néz, a tárcsázó elforgatásával beállíthatja a Zero Connect Box vezeték nélküli jelátviteli irányát 0°-ról 90°-ra balra és jobbra.

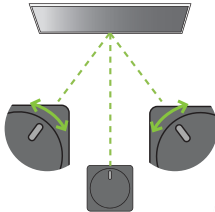

### • Csúszó gomb

Ha a Zero Connect Box vezeték nélküli jelátviteli irányát nem a TV-képernyő vezeték nélküli jelvévője felé néz, a vezeték nélküli jelátviteli irányát 0°-tól 50°-ig felfelé és lefelé állíthatja a csúszó gomb segítségével.

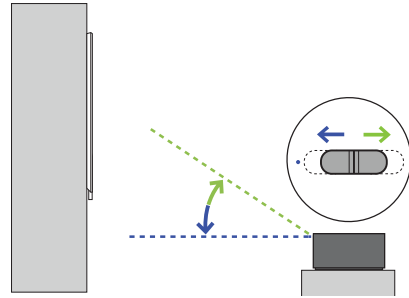

## 3. A vezeték nélküli jelerősség ellenőrzése

Az alapvető elhelyezés és beállítások elvégzését követően kapcsolja be a TV-t, és ellenőrizze a jelerősséget a Zero Connect Box felső LED-jének színével. A színek közé tartozik a kék (jó), a zöld (közepes), a sárga (gyenge) és a piros (nincs csatlakoztatva).

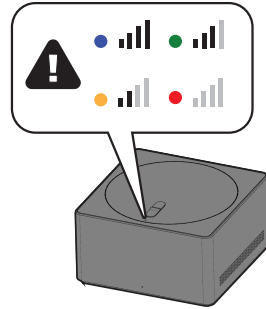

### Megjegyzés

- Ha a felső LED piros színre vált, ellenőrizze, hogy nincsenek-e akadályok az átviteli úton, és győződjön meg arról, hogy a termék megfelelően van-e telepítve a megfelelő helyre.
- Ha a felső LED sárga vagy zöld, a tárcsázó és a csúszó gomb segítségével ellenőrizze, hogy a Zero Connect Box vételi irányja megfelelően van-e beállítva.
- Előfordulhat, hogy a képernyő nem jelenik meg a termék tisztítása vagy mozgatása után, mivel a telepítési környezet megváltozott. Ellenőrizze a Zero Connect Box felső LED-jének színét, és ennek megfelelően állítsa be.

## Ajánlott telepítési módok

### A TV-képernyő előtti egyenes vonalban történő telepítés esetén

1. A TV bekapcsolása előtt győződjön meg arról, hogy a Zero Connect Box elülső LED-je a **TV-képernyő vezeték nélküli jelvevője** felé néz.
2. Ha az elülső LED nem a TV-képernyő vezeték nélküli jelvevője felé néz, forgassa el a Zero Connect Box tetején található tárcsázót balra vagy jobbra, hogy a csúszo gomb irányát a vezeték nélküli jelvevő felé fordítsa.
3. Állítsa a Zero Connect Box csúszo gombját a **felső LED felé**.
  - A tárcsázó és a csúszo gomb beállítása után a jelátviteli és vételi útvonalnak az ábrán látható zöld irányban kell haladnia.
4. A TV bekapcsolása után ellenőrizze, hogy a Zero Connect Box felső LED-je kék-e.
  - Ha a LED nem kék, állítsa tovább a tárcsázót és a csúszo gombot a jelállapot optimalizálása érdekében.
  - Győződjön meg arról, hogy nincs akadály az antenna átviteli útjában.
  - Telepítse a Zero Connect Boxot a TV-képernyőtől 10 méteren belül. (Feltéve, hogy nincs akadály az útban.)
  - A Zero Connect Box jelátviteli szöge balra és jobbra 45°. Ha a TV képernyője 45°-on kívül van, olvassa el az átlós vagy oldalsó rögzítési módot.

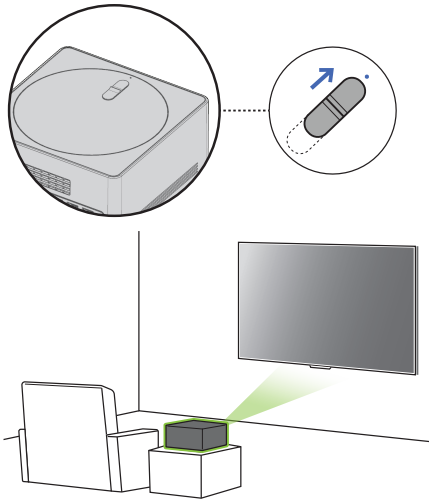

### A TV-képernyő előtti átlós telepítés esetén

1. A TV bekapcsolása előtt győződjön meg arról, hogy a Zero Connect Box elülső LED-je a **TV-képernyő vezeték nélküli jelvevője** felé néz.
2. Ha az elülső LED nem a TV-képernyő vezeték nélküli jelvevője felé néz, forgassa el a Zero Connect Box tetején található tárcsázót balra vagy jobbra, hogy a csúszo gomb irányát a vezeték nélküli jelvevő felé fordítsa.
3. Állítsa a Zero Connect Box csúszo gombját a **felső LED felé**.
  - A tárcsázó és a csúszo gomb beállítása után a jelátviteli és vételi útvonalnak az ábrán látható zöld irányban kell haladnia.
4. A TV bekapcsolása után ellenőrizze, hogy a Zero Connect Box felső LED-je kék-e.
  - Ha a LED nem kék, állítsa tovább a tárcsázót és a csúszo gombot a jelállapot optimalizálása érdekében.
  - Győződjön meg arról, hogy nincs akadály az antenna átviteli útjában.
  - Telepítse a Zero Connect Boxot a TV-képernyőtől 5 méteren belül. (Feltéve, hogy nincs akadály az útban.)

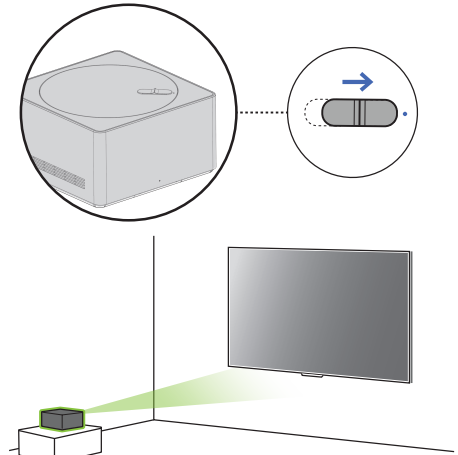

## Telepítés a TV-képernyő mellett

1. A TV bekapcsolása előtt győződjön meg arról, hogy a Zero Connect Box elülső LED-je a **TV-képernyő vezeték nélküli jeltevője** felé néz.
2. Ha az elülső LED nem a TV-képernyő vezeték nélküli jeltevője felé néz, forgassa el a Zero Connect Box tetején található tárcsázót balra vagy jobbra, hogy a csúszó gomb irányát a vezeték nélküli jeltevő felé fordítsa.
  - Ha a Zero Connect Box elülső LED-je a megtekintési irány felé néz, forgassa el a tárcsázót balra vagy jobbra, amíg 90°-os szöveget nem zár be.
3. Állítsa **középre** a Zero Connect Box csúszó gombját.
  - A tárcsázó és a csúszó gomb beállítása után a jelátviteli és vételi útvonalnak az ábrán látható zöld irányban kell haladnia.
4. A TV bekapcsolása után ellenőrizze, hogy a Zero Connect Box felső LED-je kék-e.
  - Ha a LED nem kék, állítsa tovább a tárcsázót és a csúszó gombot a jelállapot optimalizálása érdekében.
  - Győződjön meg arról, hogy nincs akadály az antenna átviteli útjában.
  - Telepítse a Zero Connect Boxot a TV-képernyőtől 3 méteren belül. (Feltéve, hogy nincs akadály az útban.)
  - Padlóállvány használatkor úgy állítsa be a helyzetet, hogy az állvány ne takarja el a Zero Connect Box vezeték nélküli jeladóit.

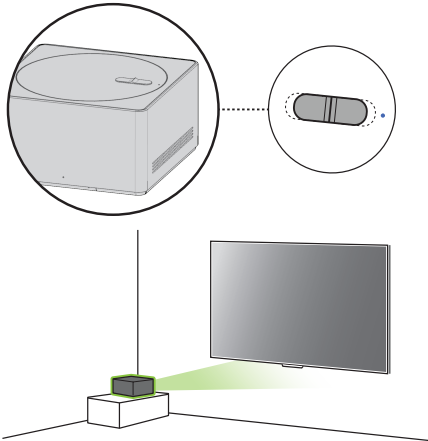

## Telepítés a TV-képernyő alatt

1. A TV bekapcsolása előtt győződjön meg arról, hogy a Zero Connect Box elülső LED-je a **TV-képernyő felé néz**.
2. Forgassa el a Zero Connect Box tetején található tárcsázót balra vagy jobbra a csúszó gomb irányának beállításához a néző felé.
3. Állítsa a Zero Connect Box csúszó gombját a **felső LED-del ellenkező irányba**.
  - A tárcsázó és a csúszó gomb beállítása után a jelátviteli és vételi útvonalnak az ábrán látható zöld irányban kell haladnia.
4. A TV bekapcsolása után ellenőrizze, hogy a Zero Connect Box felső LED-je kék-e.
  - Ha a LED nem kék, állítsa tovább a tárcsázót és a csúszó gombot a jelállapot optimalizálása érdekében.
  - Győződjön meg arról, hogy nincs akadály az antenna átviteli útjában.
  - Telepítse a Zero Connect Boxot a TV-képernyőtől 3 méteren belül. (Feltéve, hogy nincs akadály az útban.)
  - Amikor a Zero Connect Boxot a TV-képernyő alá telepíti, az ábrán jelzett területen belül helyezze.

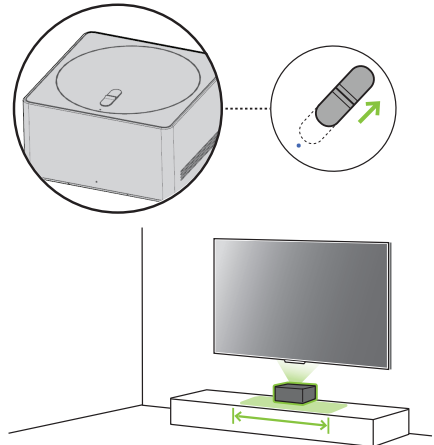

## Telepítés a TV-képernyő mögött

1. Helyezze a Zero Connect Boxot a **TV-képernyő vezeték nélküli vevőjénél** alacsonyabbra.
2. A TV bekapcsolása előtt győződjön meg arról, hogy a Zero Connect Box elülső LED-je a TV-képernyő vezeték nélküli jelvévője felé néz.
3. Ha az elülső LED nem a TV-képernyő vezeték nélküli jelvévője felé néz, forgassa el a Zero Connect Box tetején található tárcsázót balra vagy jobbra, hogy a csúszó gomb irányát a vezeték nélküli jelvévő felé fordítsa.
4. Állítsa a Zero Connect Box csúszó gombját a **felső LED-del ellenkező irányba**.
  - A tárcsázó és a csúszó gomb beállítása után a jelátviteli és vételi útvonalnak az ábrán látható zöld irányvonal kell haladnia.
5. A TV bekapcsolása után ellenőrizze, hogy a Zero Connect Box felső LED-je kék-e.
  - Ha a LED nem kék, állítsa tovább a tárcsázót és a csúszó gombot a jelállapot optimalizálása érdekében.
  - Győződjön meg arról, hogy nincs akadály az antenna átviteli útjában.
  - Telepítse a Zero Connect Boxot a TV-képernyőtől 1 méterre belül. (Feltéve, hogy nincs akadály az útban.)
  - Helyezze a Zero Connect Boxot a padlóállvány lábai közé, hogy ne akadályozza semmi.

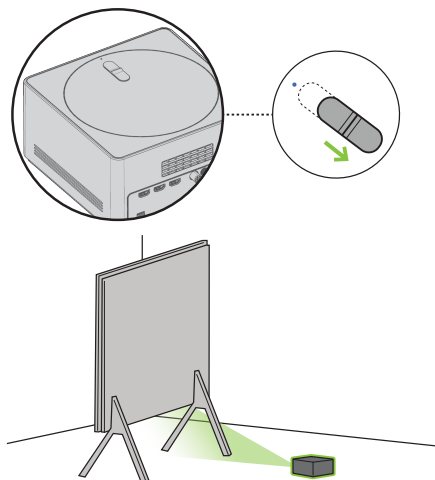

## Külső terminálok csatlakoztatása

Külső eszközöket, például kábeleket, HDMI-t és beltéri egységeket csatlakoztathat a TV-hez. Nyomja meg a távirányító

**Bemenet gombját** (☺), válassza az [Otthoni központ] lehetőséget, és keresse meg a csatlakoztatni kívánt eszközt a képernyőn megjelenő menüben.

- Ha 60 GHz-es frekvenciát használó külső eszközzel használja, előfordulhat, hogy a képernyő nem jelenik meg a kölcsönös interferencia miatt.
- Állítsa be a megfelelő felbontást és frekvenciát a csatlakoztatott eszközhöz. Ennek elmulasztása a szem megerőltetését okozhatja.
- A részletes telepítési mód a TV-modelltől függően változhat.

## Antenna/kábel telepítése

- Csatlakoztassa a hang-/videójeleket továbbító koaxiális kábelt a Zero Connect Box hátoldalán található antenna/kábel bemeneti terminálhoz vagy antenna bemeneti terminálhoz.
- Ügyeljen arra, hogy ne hajlítsa meg a rézvezeteket a koaxiális kábel csatlakoztatásakor.
- Gyenge jel esetén használjon jelerősítőt.
- Ha egy antennát használ két vagy több TV-hez, használjon jelesztőt.

## Megjegyzés

- Ne kenje be oljjal vagy kenőanyaggal a telepítés során használt csavarokat. Ha így tesz, a TV meghibásodhat.

## Műholdvevő

Csatlakoztassa a TV-készüléket a műholdvevő antennához tartozó aljzathoz RF kábellel (75 Ω). (Típusfüggő)

## HDMI

- Használjon HDMI-tanúsítvánnyal rendelkező (3 m-nél rövidebb) kábelt HDMI-logóval (Ultra High Speed HDMI<sup>®</sup>/TM kábel).
- A HDMI-kábel csatlakoztatása előtt kapcsolja ki a TV-t és az összes csatlakoztatott eszközt, és húzza ki ezeket a fali aljzathoz.
- Ha a HDMI Ultra HD Deep Color funkciót támogató eszközt csatlakoztat a TV-hez, tisztább képet kap. Ha olyan eszközt csatlakoztat, amely nem támogatja ezt a funkciót, és engedélyezi a funkciót, előfordulhat, hogy az nem fog megfelelően működni. Ha problémák merülnek fel, módosítsa a beállításokat.

## Megjegyzés

- A HDMI hangtámogatási formátumok a TV típusától függően változhatnak.
- A HDMI-eszközök dugójának 10 mm-nél kisebb vastagságúnak és 18 mm-nél kisebbnek kell lennie.

## USB/USB-elosztó

Ha a TV-hez csatlakoztatott USB-elosztó nem ismeri fel az USB-eszközöket, csatlakoztassa az USB-t közvetlenül a TV-terminálhoz.

### Megjegyzés

- Ha a TV-terminál és az USB-eszköz alakja nem egyezik, használjon hosszabbítókábelt, amely támogatja a következőt: USB 2.0.
- A USB-eszközök dugójának 10 mm-nél kisebb vastagságúnak és 18 mm-nél kisebbnek kell lennie.

## Infravörös kimenet

Ez egy infravörös jeladó, amely lehetővé teszi az olyan eszközök zökkenőmentes vezérlését, mint a beltéri egységek, a Blu-ray-lejátszók, a DVD-lejátszók, a hangszavók és a játékkonzolok.

- Ha a Zero Connect Box nem a TV alatt van telepítve, előfordulhat, hogy a külső eszközök nem vezérelhetők zökkenőmentesen a TV távirányítójával; ezért infravörös kimenet csatlakoztatása javasolt.
- Az infravörös kimenet vezérléséhez beépített távirányító-beállítás szükséges.
- Rögzítse az infravörös kimenet mindkét végét a külső eszköz távirányítójának elejéhez (vevőhöz) a mellékelt szalag segítségével.

## Vezetékes LAN

- Ha vezetékes LAN-hoz csatlakozik, használjon CAT 7-kábelt nagy sebességű internetátvitellel. (Csak a(z) **LAN** port megléte esetén.)
- A TV hangja továbbítható a hangsávra (külső hangeszközre). Vezetékes átvitel esetén (optikai digitális, HDMI ARC) csatlakoztassa a Zero Connect Box hátsó külső termináljához, vezeték nélküli átvitelkor pedig használja a WOWCAST funkciót (WOWCAST funkciót támogató LG-hangsáv). (Országtól függően)

## A TV használata

### A bekapcsológomb használata

Nyomja meg röviden a TV alján található **Be-/Kikapcsoló**

**Gomb** (🔘) a képernyő bekapcsolásához, és tartsa lenyomva az összes funkció és a képernyő kikapcsolásához.

- Csak akkor használja a bekapcsológombot, ha a TV-képernyő és a Zero Connect Box csatlakoztatva van.
- A bekapcsológomb alakja és elhelyezkedése a TV-modelltől függően változhat.
- Amikor a termék megvásárlását követően először kapcsolja be a terméket, az inicializálás miatt körülbelül 1 percig tarthat, amíg a képernyő bekapcsol.

### A kézmentes hangvezérlés használata

- A kézmentes hangvezérlés használatához gondoskodjon arról, hogy a Zero Connect Box elülső LED-je a felhasználó felé nézzen, és forgassa el a tárcsázót balra vagy jobbra úgy, hogy a csúszó gomb a TV-képernyő vezetékek nélküli vevője felé mutasson.
- Nyomja meg a távirányító **Gyorsbeállítások gombját** (🔘) a kézmentes hangvezérlés bekapcsolásához. A funkciók beállítási útvonala a TV-modelltől függően változhat.

🔘 → [🔘] → [Általános] → [AI-szolgáltatás] → [Hangfelismerés beállításai] → [Kézmentes hangvezérlés]

---

# Kezelés

---

## Az OLED TV-képernyő védelme

- Az általános LED/LCD TV-ktől eltérően az OLED TV-k tökéletes fekete szint jelenítenek meg, és tiszta képeket biztosítanak fényelmosódás nélkül.
- A nagy felbontású megjelenítést biztosító OLED-anyagok jellemzői miatt képlefagyás léphet fel vagy maradhat meg, ami utóképet hagy a képernyőn.
- A képlefagyás minden OLED-panel esetében gyakori jelenség. Az ajánlott megtekintési mód használata minimálisan csökkentheti a képlefagyást.
- Kerülje a képek beégéséhez vezető képek megjelenítését, és kövesse az ajánlásokat.

## Képek, amelyek beégést okozhatnak

- Képernyő fekete területekkel egy vagy több oldalon (felül, alul, balra vagy jobbra)
- 4:3 vagy 21:9 képarányú képek.
- Hosszú ideig rögzített képeket tartalmazó képernyők, például csatornaszámok, sugárzóállomás logók, játékkonzolikonok vagy beltéri egység menük
- Egyéb statikus vagy ugyanazt a jelenetet megismétlő képernyők

## Ajánlások a kép beégésének minimalizálására

- Ha hosszabb ideig néz TV-t, nyomja meg a távirányító **Gyorsbeállítások gombját** (🌀), és állítsa be a képernyőt az alábbiak szerint.
  1. 🌀 → [🌀] → [Kép] → [Mód kiválasztása] → [Automatikus energiatakarékosság]
  2. [Speciális beállítások] → [Fényerő] → [OLED-pixelek fényereje] → Módosítás alacsonyabb értékre
  3. 🌀 → [🌀] → [Általános] → [OLED Gondoskodás] → [OLED-panelkezelés] → [Logó fényerejének beállítása] → [Magas]
- Ha a képernyő egy vagy több felső, alsó, bal vagy jobb oldalán fekete területek vannak, a távirányító **Gyorsbeállítások gombjának** (🌀) megnyomásával távolítsa el a fekete területeket a megtekintés előtt.
- 🌀 → [🌀] → [Kép] → [Képarány] → [Felhasználói választék] → [Függőleges Nagyítás] vagy [Négyirányú nagyítás]
- A külső eszközök, például a beltéri egységek beállításához kapcsolja ki a menüt, hogy ne jelenjen meg hosszú ideig a képernyőn.

---

## Megjegyzés

- Az OLED TV-k automatikusan csökkentik a képernyő fényerejét, ha huzamosabb ideig rögzített képet kapnak, és visszaállítják a fényerőt, ha a rögzített kép eltűnik.
  - Ez a TV egyik olyan funkciója, amely minimalizálja a képlefagyást, és nem jelent meghibásodást.
- 

## Pixeltisztítás futtatása

Az OLED TV-k pixeltisztítás funkcióval rendelkeznek, amely észleli a képernyő állapotát, hogy megakadályozza a képlefagyást.

- A Pixeltisztítás automatikusan kiszámítja az optimális végrehajtási időt az összesített megtekintési idő alapján, és automatikusan elindul, amikor kikapcsolja a TV-t.
- A pixeltisztítás során vízszintes vonalak jelenhetnek meg a képernyő tetején és alján.
- A pixeltisztítás funkció akkor működik, ha a TV csatlakoztatva van a tápkábelhez és a tápellátáshoz.
- A pixeltisztítás manuálisan is futtatható a távirányító **Gyorsbeállítások gombjának** (🌀) megnyomásával.
- 🌀 → [🌀] → [Általános] → [OLED Gondoskodás] → [OLED-panelkezelés] → [Pixeltisztítás]

# Hibaelhárítás

- Ha a termék használata közben az alábbi problémák bármelyikét tapasztalja, ellenőrizze újra. Előfordulhat, hogy nem hibás működésről van szó.
- Mielőtt kapcsolatba lépne az LG Electronics-szervizközponttal, nyomja meg háromszor a távirányító gombját TV/HDMI bemeneti módban a termék modellnevének és sorozatszámának ellenőrzéséhez. Így gyorsabban kaphat segítséget.

## Tápellátás és képernyő

<b>A termék nem kapcsol be.</b>	<ul style="list-style-type: none"><li>» <b>A tápkábel megfelelően van csatlakoztatva?</b> Ellenőrizze, hogy a tápkábel megfelelően csatlakozik-e a termékhez és az aljzathoz.</li><li>» <b>Probléma merült fel az aljzattal?</b> Csatlakoztassa egy másik eszköz tápkábelét abba az aljzatba, amelybe a terméket csatlakoztatta, hogy ellenőrizze, hogy az aljzat megfelelően működik-e.</li></ul>
<b>A termék hirtelen kikapcsol.</b>	<ul style="list-style-type: none"><li>» <b>Be van állítva az elalvásidőzítő?</b>  → [Általános] → [Rendszer] → [Idő és időzítő] → [Időzítők] → Állítsa az [Elalvás időzítő]/[Kikapcsolási időzítő] lehetőséget [Ki]/[Ki] értékre.</li><li>» <b>Ellenőrizze, hogy a külső eszközök együtt működnek-e.</b> Hagyja abba az együtt használt külső eszközök használatát, és ellenőrizze, hogy a TV megfelelően működik-e.</li><li>» <b>Működött az automatikus kikapcsolási funkció?</b> Ez a termék automatikus kikapcsolási funkcióval rendelkezik, amely automatikusan kikapcsolja az áramellátást, ha a távirányítót 15 percig nem használják bemeneti jel nélkül.</li></ul>
<b>Pontok a képernyőn.</b>	<ul style="list-style-type: none"><li>» <b>Lát fehér, világos, sötét vagy villódzó pontokat a képernyőn?</b> Ez a termék egy továbbfejlesztett termék, amely több millió pixelt tartalmaz. Körülbelül 1/1 000 000 (1 PPM) villogó pontokat láthat. Ezek nem minősülnek termékhibának vagy hibás működésnek.<ul style="list-style-type: none"><li>• Fehér pontok: világosnak tűnő pontok,</li><li>• Fényes pontok: a normál képnél világosabbnak tűnő pontok</li><li>• Sötét pontok: azok a pontok, amelyek egy szöveg vagy objektum láthatatlan vagy elmosódott részei</li><li>• Villogó pontok: Pontok, amelyek villognak</li></ul></li></ul>

## A Zero Connect Box csatlakoztatása

<b>A képernyőn megjelenik a tápcsatlakozás képe.</b>	<ul style="list-style-type: none"><li>» <b>A Zero Connect Box megfelelően van csatlakoztatva?</b> Győződjön meg arról, hogy a Zero Connect Box tápkábele szorosan be van dugva az aljzatba.</li></ul>
<b>A Zero Connect Box csatlakozási képe megjelenik a képernyőn.</b>	<ul style="list-style-type: none"><li>» <b>Vannak olyan tárgyak, amelyek zavarják a vezeték nélküli jelátvitelt?</b> Távolítson el minden tárgyat a TV képernyője és a Zero Connect Box között.</li><li>» <b>A Zero Connect Box vezeték nélküli jele megfelelően van beállítva?</b> Állítsa be a tárcsázót és a csúszo gombot a Zero Connect Box tetején a Zero Connect Box adott helyéhez javasolt telepítési módnak megfelelően.</li></ul>

## Kézmentes hangvezérlés

A hangfelismerés nem működik megfelelően.

» **Be van kapcsolva a Kézmentes hangvezérlés funkció?**

 → [☉] → [Általános] → [AI-szolgáltatás] → [Hangfelismerés beállításai] → Állítsa a [Kézmentes hangvezérlés használata] lehetőséget Be értékre. (Típusfüggő)

» **A Zero Connect Box eleje a felhasználó felé néz?**

Telepítse a Zero Connect Boxot úgy, hogy az előlapja a felhasználó felé nézzen, és forgassa el a tárcsázót balra és jobbra, hogy a csúszó gomb irányát a TV-képernyő vezeték nélküli jelvévője felé állítsa.

## Mozgásérzékelés

Folyamatos készenlét módban a mozgásérzékelő szükségtelenül aktiválódik, vagy nem aktiválódik.

(Típusfüggő)

» **Tiszta a mozgásérzékelő?**

A mozgásérzékelő a TV-képernyő alsó részén, középen található, és előfordulhat, hogy nem működik megfelelően, ha idegen anyag borítja. Puha ronggyal törölje le.

» **Túl világos vagy túl sötét a környező terület?**

Tartsa fenn a megfelelő fényerőt azon a területen, ahová a terméket telepítette.

» **Van olyan tárgy, amely zavarja a mozgásérzékelő érzékelését?**

Távolítson el minden tárgyat a TV-képernyő előtt.

» **Túlzottan vagy nem eléggé érzékeny a mozgásérzékelő?**

A mozgásérzékelő aktiválódhat, ha érzékeli a világítás változásait, a házi kedvencek mozgását, a robotporszívókat és más tárgyakat, mivel ezeket mozgásként ismeri fel.  → [☉] → [Általános] → [Folyamatos készenlét] → Válassza [A funkció engedélyezése] lehetőséget, kapcsolja ki a képernyőt, majd hagyja abba a mozgásérzékelő használatát, vagy állítsa be az érzékenységet a [Opciók] menüpontban.

## Zaj

A termék zajt ad ki.

» **„Kattogó” hangot hall?**

Ez a hőmérséklet és a páratartalom miatti deformálódó műanyag hangja. Gyakori jelenség a műanyag termékekben, például bútorokban és járművekben, ezért nem ad okot aggodalomra.

» **A zaj az elektromossággal kapcsolatos?**

A hangot a nagy sebességű kapcsoló áramkör okozza, amely árammal látja el a terméket, és ez nem befolyásolja a termék működését.

» **A Zero Connect Box ventilátorzaját hallja?**



Ez egy normális hang, amelyet a termék belsejében keletkező hő elvezetése okoz.

\* Az LG Electronics szigorú szabványok szerint irányítja a termékgyártást, és a bizonyos szint alatti zaj nem minősül termékhibának vagy meghibásodásnak.

## Magic távirányító

### A távirányító nem működik.

#### » Csatlakozási probléma merült fel a termékkel?

Nyomja meg és tartsa lenyomva egyszerre több mint 5 másodpercig a Magic távirányító közepén található  és  gombot az ismételt regisztrációhoz.

#### » Vannak olyan tárgyak, amelyek zavarják a vezeték nélküli jelátvitelt?

Távolítson el minden tárgyat a TV-képernyő és a távirányító között.

#### » Az elemek megfelelően vannak behelyezve?

Győződjön meg arról, hogy az elem  $\oplus$  és  $\ominus$  oldala a megfelelő helyzetben van. Cserélje ki mindkét elemet újakra, ha lemerültek.

## Egyéb

Ha az alábbi problémák bármelyike fellép, kapcsolja ki a terméket, húzza ki a tápkábelt az aljzatból, és vegye fel a kapcsolatot az LG Electronics szervizközpontjával ellenőrzés céljából. Ne javítsa meg a terméket egyedül.

- Ha a termék nem jelenít meg képeket vagy ad ki hangot, még akkor sem, ha be van kapcsolva
- Ha a termék továbbra is megjelenít képeket vagy ad ki hangot, még akkor is, ha ki van kapcsolva
- Ha füst vagy égett szag szivárog a termékből
- Ha víz vagy idegen anyag kerül a termékbe
- Ha a képernyő képe levágtottnak tűnik
- Ha a termék ismétlődő hangokat ad ki, például „zúgó” vagy „recsegő” hangokat
- Ha bármilyen más probléma vagy meghibásodás merül fel a termékkel kapcsolatban

## Termékinformációk

<b>A műsorsugárzás műszaki jellemzői</b> (Országtól függően)	Műsorszórási rendszer	Földfelszíni / Kábel / Műholdas digitális TV
	Külső antenna impedanciája	75 $\Omega$
<b>Környezeti feltételek</b>	Üzemi hőmérséklet	0 °C – 40 °C
	Üzemi páratartalom	Legfeljebb 80 %
	Tárolási hőmérséklet	-20 °C – 60 °C
	Tárolási páratartalom	Legfeljebb 85 %
<b>A fali konzol telepítési feltételei</b>	Dőlésszög	0° - 15° (Ez a specifikáció csak az állítható konzolos rögzítési szöggel rendelkező termékekre vonatkozik.)
<b>Vezeték nélküli vételi feltételek</b>	Távolság	3-10 m (csak akadálymentes körülmények között)
<b>Energiaigény</b>		AC 200 - 240 V ~ 50/60 Hz

- A tápellátásra és az áramfogyasztásra vonatkozó adatok a készülék termékcímkéjén találhatóak.
  - A tipikus energiafogyasztást az IEC 62087 vagy az egyes országok energiaszabályozása szerint mérik.
  - Tekintse meg a termék alján található címkén az áramforrást, a teljesítménybesorolást és a termékinformációkat.
- \* Egyes modelleknél a címke a külső eszközcsatlakozó termináljának fedelén belül található.
- \* Modelltől és országtól függően előfordulhat, hogy a tipikus energiafogyasztás nem szerepel a címkén.

## Információk a nyílt forráskódú szoftverrel kapcsolatban

A forráskód GPL, LGPL, MPL és egyéb, a termékben található forráskód közzétételére kötelező nyílt forráskódú licenc alatti beszerzéséhez, valamint az összes hivatkozott licencfeltétel, szerzői jogi közlemény és egyéb vonatkozó dokumentum megtekintéséhez látogasson el a következő oldalra:

<https://opensource.lge.com>.

Az LG Electronics a vonatkozó költségeknek megfelelő összegért (az adathordozó, a szállítás és a kezelés költségei) CD-ROM-on is biztosítani tudja Önnek a nyílt forráskódot, ha írásos kérelmet küld az [opensource@lge.com](mailto:opensource@lge.com) e-mail-címre.

Ez az ajánlat a termék utolsó szállítását követő három évig érvényes bárki számára, aki megkapja ezt az információt.

## Licencek

# HDMI™

HIGH-DEFINITION MULTIMEDIA INTERFACE

# QUICK SET®

(Csak a Magic Remote távirányítót támogató modellek esetén)

# HIE Advance™

Covered by patents at [patentlist.accessadvance.com](http://patentlist.accessadvance.com)

# A Magic távirányító használata

**Be-/Kikapcsoló Gomb** A TV be- és kikapcsolása.

**Megjeleníti az elmentett programok listáját.**

**Számogombok** Számok bevitelére.

**Hozzáférés a [Gyorsregély] funkcióhoz.**

**Hozzáférés a [Gyors hozzáférés szerkesztése] funkcióhoz.**

- [Gyors hozzáférés szerkesztése] funkció lehetővé teszi egy tetszőleges alkalmazás vagy Live TV megnyitását a számozott gombok lenyomása és lenyomva tartása által.

**Hozzáférés a [Útmutató] funkcióhoz.**

**Megjeleníti az elmentett programok listáját.**

**Hangerőgombok** A hangerő beállítására.

**Némítás** Az összes hang elnémítása.

**Némítás** Az [Kiegészítő lehetőségek] menüpont elérése.

**Hangfelismerés** A hangfelismerés funkció használatához hálózati kapcsolat szükséges. Keresen ajánlott tartalmat. (Előfordulhat, hogy egyes országokban egyes ajánlott szolgáltatások nem érhetőek el.)

**Hangfelismerés** A hangfelismerési funkció használatához beszéljen, miközben lenyomva tartja a gombot.

**Főmenü** A Otthon megnyitása.

**Főmenü** Elindítja a legutóbb használt alkalmazásokat.

**Vissza** Visszatérés az előző szintre.

**Vissza** A TV-n látható képernyő bezárul, és megjelenik a főmenü.

Ezek egyes menük alatt speciális funkciókat jelentenek meg.

**Piros gomb** A hangfelvételi funkció működtetése.

**Különféle szolgáltatások gomb** Különböző szolgáltatásokhoz csatlakozik, mint például a streaming és a hangalapú keresés.

**Mikrofon**

**BELTÉRI EGYSÉG MÓD** A beltéri egységet be- vagy kikapcsolhatja a TV univerzális távirányítójához való hozzáadással.

**További lehetőségek** További távirányító funkciók megjelenítése.

**További lehetőségek** A hangleírások funkció bekapcsol.

**Programgombok** Tallózás a mentett programok között.

**Bemenet** A bemeneti jelforrás módosítása.

**Bemenet** Hozzáférés a [Otthoni központ] funkcióhoz.

**fel/le/balra/jobbra** A fel, le, balra és jobbra gombokkal a menüben lehet lépkedni. Ha a fel, le, balra vagy jobbra gombokat akkor nyomja meg, amikor a kurzor használatban van, akkor a kurzor eltűnik a képernyőről, és a Magic távirányító hagyományos távirányítóként kezd el működni. A kurzor megjelenítéséhez rázza meg a Magic Remote - mozgásérzékelős távirányítót balra és jobbra.

**Görgő (OK)** Nyomja meg a középet egy menü kiválasztásához. A használatával a csatornaváltás is lehetséges.

- Ne mozgassa a távirányító görgetőjét bal vagy jobb irányba. Ez a termék meghibásodását okozhatja.

**Görgő (OK)** A [Magic Explorer] elérése. Akkor futtathatja a [Magic Explorer] keresés funkció, amikor a mutató színe lilára változik. (Előfordulhat, hogy egyes alkalmazások nem támogatják a funkciót.)

**Gyorsbeállítások** A Gyorsbeállítások megnyitása.

**Gyorsbeállítások** Az Összes Beállítás menüpont megjelenítése.

A használati útmutatóban található leírások a távirányító gombjai alapján készültek. Kérjük, figyelmesen olvassa el az útmutatót, és annak megfelelően használja a TV-készüléket.

(A modelltől és a régiótól függően előfordulhat, hogy bizonyos gombok és szövegelemek nem elérhetőek.)

## A Magic távirányító regisztrálásának módja

A Magic Remote - Mozgásérzékelős távirányítót a használat előtt párosítani kell a TV-készülékkel.

1. Tegyen elemet a Magic Remote távirányítóba és kapcsolja be a tévét.
2. Mutasson a Magic Remote-tal a tévére és nyomja meg a távirányítón a **Görgő (OK)** gombot.

\* Ha a tévé nem regisztrálja a Magic Remote-ot, próbálja meg újra a tévé ki-, majd visszakapcsolása után.

## A Magic távirányító regisztrálásának törlése

A Magic Remote és a TV párosításának megszüntetéséhez nyomja meg egyszerre a **(Vissza)** és a **(Főmenü)** gombokat, és tartsa lenyomva azokat öt másodpercig.

\* Tartsa lenyomva a **(Főmenü)** és a **(Gyorsbeállítások)** gombot több mint 5 másodpercig a Magic Remote egy időben történő leválasztásához és ismételt regisztrálásához.



- Javasoljuk, hogy a hozzáférési pont (AP) 0,2 méternél távolabb helyezkedjen el a TV-től. Ha az AP-ot a faltól 0,2 méternél-nél közelebbre szereli fel, lehet, hogy a Magic távirányító nem fog megfelelően működni a frekvencia zavaró hatása miatt.

## A Folyamatos készenlét használata

(Típusfüggő)

Működtetheti a TV-t és csatlakozhat a Bluetooth-hoz közvetlen hangfelismeréssel, miközben az eszköz ki van kapcsolva.

- \* → → [Általános] → [Folyamatos készenlét], [A funkció engedélyezése] be lehetőségre állítva.
- \* Ha TV-nézés közben megnyomja a gombot, a TV a bekapcsolt [Folyamatos készenlét] képernyőre vált, a gomb ismételt megnyomásával pedig a kikapcsolt [Folyamatos készenlét] képernyő jelenik meg.
- \* Nyomja meg a **(Főmenü)** vagy a **(Vissza)** gombot a TV nézéséhez, amikor a képernyő bekapcsolt [Folyamatos készenlét] funkcióval rendelkezik.
- \* Nyomja meg a **Görgő (OK)** gombot a háttérkép megjelenítéséhez, amikor a képernyő kikapcsolt [Folyamatos készenlét] állapotban van, majd nyomja meg a gombot a TV-nézéshez.

### ✓ Megjegyzés

- A Folyamatos készenlét funkció használata növelheti az energiafogyasztást.
- Mozgásérzékelős modellek esetén, ha a mozgásérzékelővel kapcsolja be a képernyőt, a TV a mozgás felismerésével kapcsol be.
- További információk a funkcióról: → → [Támogatás] → [Felhasználói segédlet] → [Hibaelhárítás] → [További információk az Folyamatos készenlét lehetőségről].

## Intelligens eszközök csatlakoztatása NFC-címkézésel

Az NFC a közeli kommunikációt (13,56 MHz) használó technológia, amely lehetővé teszi az információk kényelmes küldését és fogadását külön beállítások nélkül. Ha egy intelligens eszközt helyez az NFC-kompatibilis távirányító közelébe, telepítheti az LG ThinQ alkalmazást, és csatlakoztathatja az eszközt a TV-hez.

1. Kapcsolja be az NFC-t az intelligens eszköz beállításainál. Az NFC androidos eszközökkel való használatához állítsa az NFC beállítást a „címkék olvasása/írása” lehetőség engedélyezésére az intelligens eszköz beállításainál. Az NFC-beállítás eszközönként eltérő lehet.
2. Helyezze az eszközt az (NFC) részhez a távirányítón. Az NFC-címkézéshez szükséges távolság körülbelül 1 cm.
3. Kövesse az utasításokat az LG ThinQ alkalmazás intelligens eszközhöz történő telepítéséhez.
4. Az intelligens eszköz ismételt címkézése a távirányítóval lehetővé teszi, hogy az LG ThinQ alkalmazáson keresztül kényelmesen elérje a csatlakoztatott TV különböző funkcióit.

### ✓ Megjegyzés

- Ez a funkció csak NFC-kompatibilis intelligens eszközökön érhető el.
- Ez a funkció csak akkor érhető el, ha a távirányító NFC-logóval rendelkezik.

## Műszaki adatok

Műszaki adatok (PM24GN)		
	Frekvencia-tartomány	Kimeneti teljesítmény (max.)
Bluetooth	2400 - 2483,5 MHz	8 dBm
NFC	13,553 - 13,567 MHz	-9,95 dBuA/m @ 10 m

# LG SIGNATURE

A készülék típusszáma és sorozatszám a termék hátlapján és egyik oldalán látható. Jegyezze fel őket ide arra az esetre, ha a jövőben esetleg javításra lenne szükség.

Típus

Sorozatszám