



MANUAL DEL PROPIETARIO

Altavoz portátil omnidireccional

Lea este manual detenidamente antes de utilizar su equipo y guárdelo para futuras consultas.

Modelo

RP4

RP4B

RP4BE

RP4G

Guía rápida del altavoz portátil omnidireccional

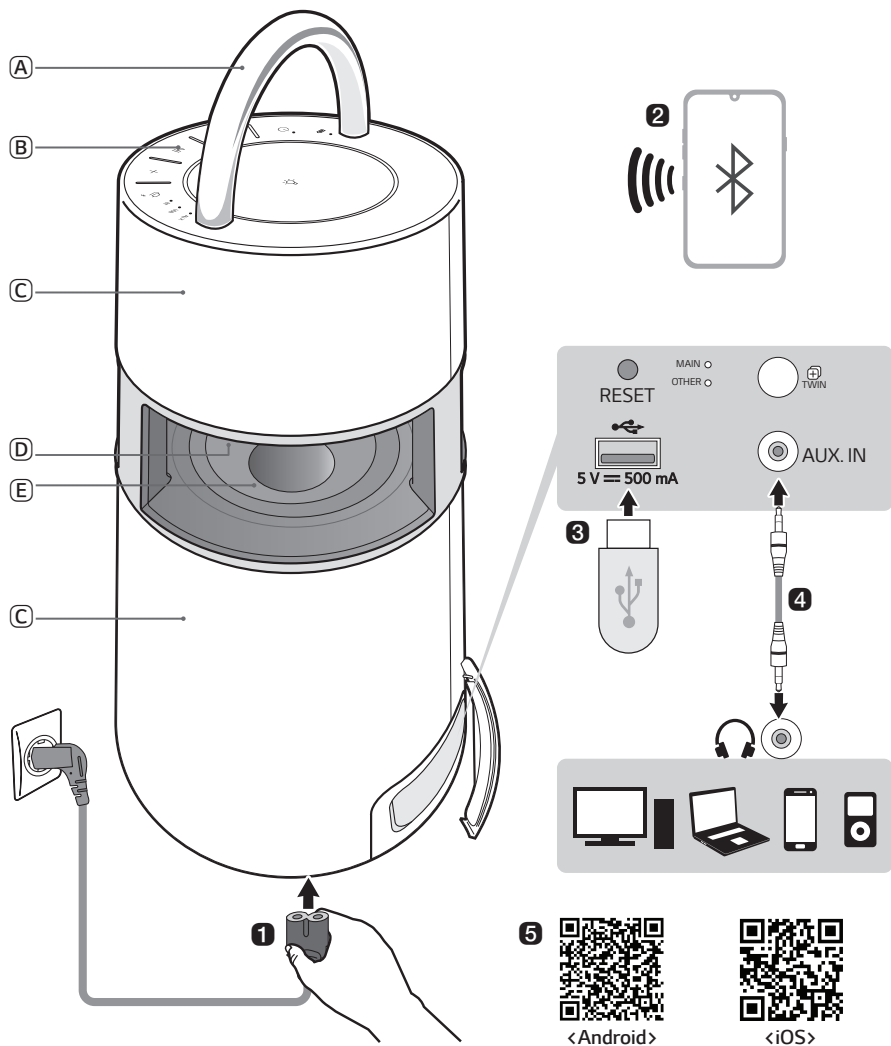

Uso sencillo y correcto





- (A) Asa
- (B) Controles
- (C) Altavoz
- (D) Iluminación de ambiente
- (E) Woofer

1 Conecte el cable de alimentación al producto y cárguelo antes de usarlo. El conector de alimentación está en la parte inferior del producto.



2 Conexión del altavoz a un smartphone mediante Bluetooth (→ Consulte “Conexión del smartphone al altavoz mediante Bluetooth” en la página 12.)

- 1 Pulse el botón **Encendido/Apagado**  para encender el producto.
- 2 Mantenga pulsado el botón **Función**  del producto hasta que escuche un efecto de sonido. El LED **Bluetooth** parpadea durante 60 segundos.
- 3 Pulse el botón **Ajustes**  en el smartphone y seleccione **Bluetooth**. Active la función **Bluetooth**. (● **Desactivado** > ● **Activado**)
- 4 En la lista de smartphones, busque y pulse “LG-RP4(XX)”.
- 5 Cuando el smartphone esté conectado al producto mediante **Bluetooth**, el LED **Bluetooth** se encenderá. Reproduzca la pista que quiera en la aplicación de música de su smartphone.

3 Reproducción de música desde el USB (→ Consulte “Conexión a USB” en la página 17.)

- 1 Abra la cubierta trasera del producto y conecte el dispositivo de almacenamiento USB al terminal USB.
- 2 Pulse el botón **Encendido/Apagado**  para encender el producto.
- 3 Pulse el botón **Función**  del producto varias veces para seleccionar la función USB. Se encenderá el LED USB.
- 4 Pulse el botón **Reproducción/Pausa**  para disfrutar de la música.

4 Conexión a un dispositivo externo (→ Consulte “Conexión a un dispositivo externo” en la página 19.)

- 1 Abra la cubierta trasera del producto y conecte el dispositivo externo al terminal AUX. IN con un cable estéreo de 3,5 mm.
- 2 Pulse el botón **Encendido/Apagado**  para encender el producto.
- 3 Pulse el botón **Función**  del producto varias veces para seleccionar la función AUX. Se encenderá el LED AUX. Si reproduce música en el dispositivo externo conectado, podrá empezar a escuchar música en este producto.

5 Conexión a la aplicación LG XBOOM (→ Consulte “Conexión a la aplicación LG XBOOM” en la página 21.)

- ① Busque la **aplicación LG XBOOM** en Google Play o App Store e instálela en el smartphone.
- ② Ejecute la **aplicación LG XBOOM** y use sus funciones.

6 Ahorro de energía (→ Consulte “Modo de ahorro de energía” en la página 26.)

Si no se reproduce contenido ni se pulsa ningún botón durante 15 minutos, el producto se apaga automáticamente. En la **aplicación LG XBOOM** puede activar o desactivar [Administración automática de energía].

Guía rápida del altavoz portátil omnidireccional

- 2 Uso sencillo y correcto

Explorar el producto

- 6 Superior
- 8 Volver

Carga

- 10 Cargar la batería
- 11 Verificación del estado de la batería

Conexión a Bluetooth

- 12 Conexión del smartphone al altavoz mediante Bluetooth
- 15 Conexión con dos smartphones

Conexión a USB

- 17 Conexión del producto a un dispositivo de almacenamiento USB

Conexión a un dispositivo externo

- 19 Conexión mediante un cable estéreo de 3,5 mm

Conexión a la aplicación LG XBOOM

- 21 Instalación de la aplicación

Uso del modo Wireless Party Link-Twin

- 23 Conexión de dos altavoces

Funciones adicionales

- 25 Restablecimiento del producto
- 25 Inicialización del software
- 26 Modo de ahorro de energía

Precauciones de seguridad

- 27 Seguridad y normativas

Elementos que debe comprobar antes de informar de un fallo de funcionamiento

- 30 Solución de problemas

Apéndice

- 32 Especificaciones del producto
- 33 Marcas comerciales registradas y licencias
- 34 Manipulación del producto

Explorar el producto

Superior

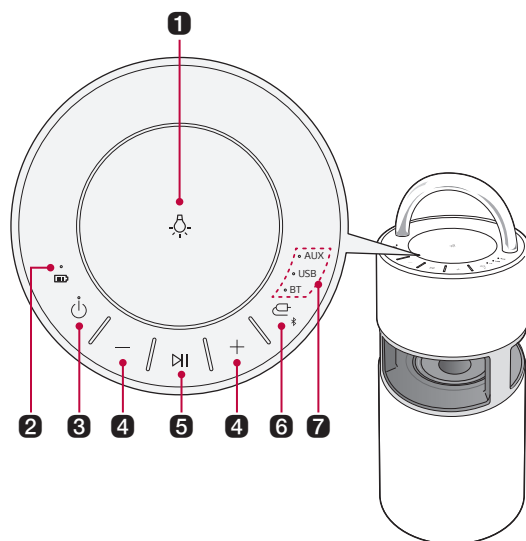

1 Iluminación de ambiente

Pulse este botón para seleccionar la iluminación de ambiente que desee.

Iluminación de ambiente

Ambient	Nature	Party	Apagado
---------	--------	-------	---------

- Mantenga pulsado el botón **Iluminación de ambiente**  para apagar la iluminación de ambiente.

2 LED de batería

Compruebe el nivel de carga de la batería y el estado de la misma. (→ Consulte "Verificación del estado de la batería" en la página 11).

3 Encendido/ Apagado

Enciende o apaga el producto.

- Si mantiene pulsado el botón **Encendido/Apagado**  durante 2 segundos con el producto encendido, puede ver el estado de la batería en el LED de batería.

4 Volumen

Controla el nivel de volumen.

5 Reproducir/Pausa



Pulse el botón para poner en marcha el producto.

Función	Operación	Cómo se utiliza
USB/BT	Reproducir/Pausa	Pulse el botón.
USB/BT	Ir a la música siguiente	Pulse el botón dos veces rápidamente.
USB/BT	Ir a la música anterior	Pulse el botón tres veces rápidamente.
AUX	Silencio	Pulse el botón.

6 Función



Pulse el botón varias veces para seleccionar el modo de entrada o la función que desee.

LED de función	Descripción
BT	Conecta el producto mediante Bluetooth .
USB	Conecta el producto a un dispositivo de almacenamiento USB.
AUX	Conecta un dispositivo externo portátil con un cable estéreo de 3,5 mm.

- Mantenga pulsado el botón **Función**  durante 2 segundos o más y conecte el dispositivo **Bluetooth** antes de que transcurran 60 segundos. (→ Consulte "Conexión del smartphone al altavoz mediante Bluetooth" en la página 12).
- Si se desplaza a la función **Bluetooth** y no encuentra ningún dispositivo conectado, el LED de Bluetooth parpadea durante 60 segundos.



7 LED de función

Indica el modo de entrada o el estado de la conexión **Bluetooth**.

⚠ PRECAUCIÓN

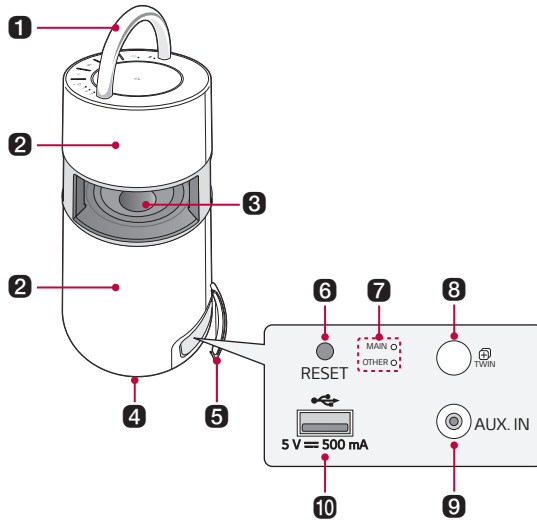
- Coloque el producto a una distancia segura fuera del alcance de los niños. De lo contrario podría caer y causar daños personales o daños en la propiedad.
- Tenga cuidado de que no se caiga el altavoz. De lo contrario, el altavoz podría funcionar de forma incorrecta y causar daños personales o daños en la propiedad.



1 Asa	Úsela para transportar el producto.
2 Altavoz	El sonido sale a través de todo el producto.
3 Woofer	Este es un altavoz solo de graves.
4 Entrada de alimentación	Puede conectar el cable de alimentación para cargar la batería del producto.
5 Cubierta trasera	Asegúrese de cerrar la cubierta trasera completamente después de usar el dispositivo.
6 RESET 	Si el producto no funciona correctamente, use un objeto afilado como un clip de papel para presionar el orificio.
7 LED de enlace de fiesta inalámbrica	Puede comprobar el estado de conexión del modo Wireless Party Link-Twin.
8 TWIN 	En el modo Wireless Party Link-Twin puede conectar dos productos.
9 AUX. IN	Puede conectar el producto a un dispositivo externo portátil con un cable estéreo de 3,5 mm y empezar a disfrutar de música.
10 Puerto USB	Conecte un dispositivo de almacenamiento USB para disfrutar de música con el producto.

⚠ PRECAUCIÓN

- Tenga cuidado de no exponer el producto a la luz solar durante un período de tiempo prolongado, para prevenir la decoloración.
 - Tenga cuidado cuando use el producto en exteriores, puesto que el asa puede calentarse tras una exposición prolongada al sol.
 - Tenga cuidado, ya que el altavoz podría sufrir daños si presiona involuntariamente el woofer con la mano.
-

Carga

| Cargar la batería

Este producto incluye una batería integrada. Asegúrese de cargar la batería lo suficiente antes de usarla. El conector de alimentación está en la parte inferior del producto.

- 1 Conecte el cable de alimentación al terminal de entrada de alimentación.
- 2 Conecte el enchufe de alimentación a una toma de corriente.

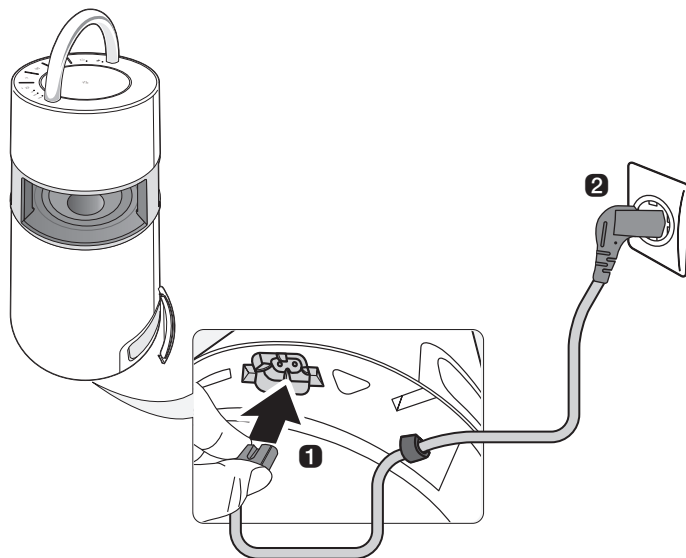



✓ Nota

- Se tarda unas 5 horas en cargar el altavoz por completo. El tiempo de carga puede diferir dependiendo del estado de la batería o el estado de funcionamiento del producto.
 - Una vez que la batería está totalmente cargada, puede usar el altavoz durante unas 10 horas.
-

Verificación del estado de la batería

Estado de carga

Cuando la batería del producto empiece a cargar, podrá ver el estado de carga en el LED de batería.

LED de batería	Estado del LED	Estado de la batería
	Se enciende en verde.	La carga está completada.
	Está en rojo.	La carga está en curso.



✓ Nota

- Reproducir pistas durante la carga puede prolongar el tiempo de carga.
- Cuando la batería del altavoz está totalmente cargada con la alimentación apagada, el LED de la batería se enciende en verde durante 15 segundos y luego se apaga.

Estado de uso

Cuando el producto se enciende, el estado de la batería se muestra en el LED de la batería durante 3 segundos.

Si mantiene pulsado el botón **Encendido/Apagado** () durante 2 segundos con el producto encendido, puede ver el LED de batería durante 3 segundos dependiendo del estado de la batería.

LED de batería	Estado del LED	Estado de la batería
	Se enciende en verde.	El nivel de la batería está por encima del 70 %.
	Se enciende en naranja.	El nivel de la batería está entre el 70 % y el 10 %.
	Parpadea en rojo de forma continua y puede escuchar un sonido de notificación.	El nivel de la batería está por debajo del 10 % y la batería se debe cargar.

✓ Nota

- El estado de la batería no se puede comprobar durante la carga.

Conexión a Bluetooth

Conexión del smartphone al altavoz mediante Bluetooth

Puede reproducir los archivos de música almacenados en un dispositivo **Bluetooth** o ejecutar aplicaciones de música para disfrutar de la música con este producto.

Compruebe primero lo siguiente.

- A continuación se muestran las especificaciones de la tecnología **Bluetooth** del producto.
 - Versión: 4.0
 - Códec: SBC, AAC
- El modo de conexión del dispositivo y el producto puede variar en función de los tipos y modelos de dispositivo **Bluetooth**. Si desea obtener información sobre cómo conectar el producto, consulte el manual de usuario del dispositivo **Bluetooth** que va a conectar.

Seleccione el menú **[Bluetooth]** en la pantalla **Ajustes** del smartphone.

El método de acceso al menú puede variar en función del fabricante del smartphone y el modelo.

- 1 Pulse el botón **Encendido/Apagado** (🔘) en el producto para encenderlo. Mantenga pulsado el botón **Función** (🔘) del producto hasta que escuche un sonido de notificación. El LED **Bluetooth** parpadea durante 60 segundos.

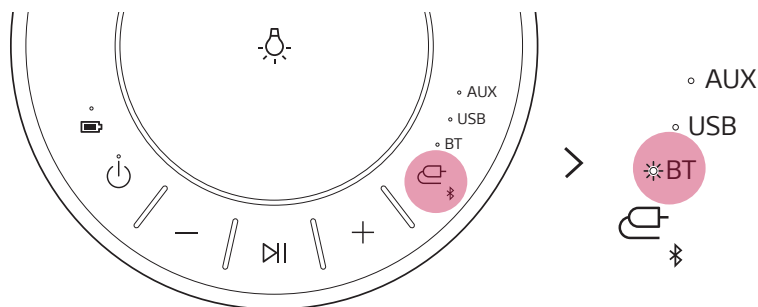

- 2 Pulse el botón de Ajustes (⚙️ / ⚙️) del smartphone y seleccione **Bluetooth**.

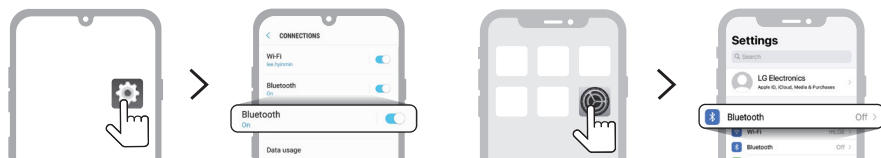

<Teléfono Android>

<iPhone>

- 3 Active la función **Bluetooth**. (🔘 **Desactivado** > 🔘 **Activado**)

- 4 Verá en la pantalla del smartphone una lista de dispositivos conectables. Busque y pulse el nombre "LG-RP4(XX)".



- 5 Cuando el smartphone esté conectado al producto mediante **Bluetooth**, el LED **Bluetooth** se encenderá.



- 6 Si "LG-RP4(XX)" no aparece en la lista, pulse el icono **Actualizar** (🔄) en un smartphone Android o reinicie el **Bluetooth** en un iPhone.

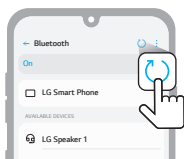

<Teléfono Android>



<iPhone>

- 7 Seleccione y reproduzca una pista en el smartphone.

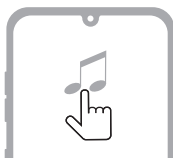

✔ **Nota**

- Cuanto más cerca esté el dispositivo **Bluetooth** del altavoz, mejor será la conexión.
 - Si el dispositivo **Bluetooth** no está conectado, el LED **Bluetooth** parpadeará. Conecte el producto de nuevo.
 - Cuando utilice el **Bluetooth**, Ajuste el volumen del dispositivo **Bluetooth** a un nivel apropiado al usarlo.
 - XX son los dos últimos dígitos de la dirección **Bluetooth**. Un ejemplo sería "LG-RP4(08)";
 - Cuando se conecta alimentación a este producto, si intenta conectar el producto mediante un producto **Bluetooth** con un historial de conexión, el producto se encenderá y conectará al dispositivo **Bluetooth** de forma automática. (Solo durante la carga, puede encender este producto con la **aplicación LG XBOOM**).
-

Conexión con dos smartphones

Emparejamiento (conexión) de varios teléfonos

- 1 En primer lugar, conecte el producto y un smartphone. (→ Consulte "Conexión del smartphone al altavoz mediante Bluetooth" en la página 12).
- 2 Mantenga pulsado el botón **Función**  del producto hasta que escuche un sonido de notificación. El LED **Bluetooth** parpadea durante 60 segundos.

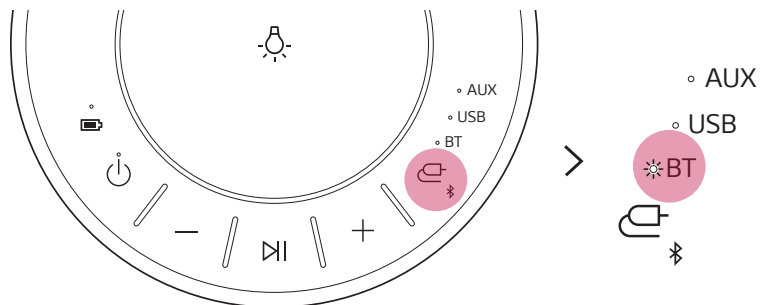

- 3 Conecte al producto un smartphone adicional antes de que transcurran 60 segundos. (→ Consulte "Conexión del smartphone al altavoz mediante Bluetooth" en la página 12).

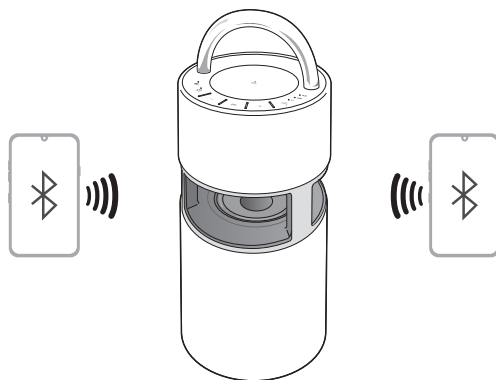

4 Cuando están conectados dos smartphones y el producto, se enciende el LED del **Bluetooth**.



✔ Nota

- El emparejamiento (la conexión) de varios teléfonos conecta hasta dos smartphones.
 - Aunque haya dos smartphones conectados, el producto reproduce música solo en un smartphone. Si la música se detiene en el smartphone en el que se está realizando la reproducción, puede reproducirse en otro smartphone.
 - Si hay dos smartphones conectados y el producto se apaga y enciende, solo el último smartphone conectado o el smartphone con la reproducción más reciente se conecta automáticamente.
 - Solo los smartphones admiten emparejamiento (conexión) de varios teléfonos. (En función de las especificaciones de los smartphones conectados, es posible que no pueda realizarse el emparejamiento [conexión] de varios teléfonos).
-



Conexión a USB

Puede disfrutar de sonido mediante la conexión de un dispositivo de almacenamiento USB que contenga archivos de música en el producto.

Conexión del producto a un dispositivo de almacenamiento USB

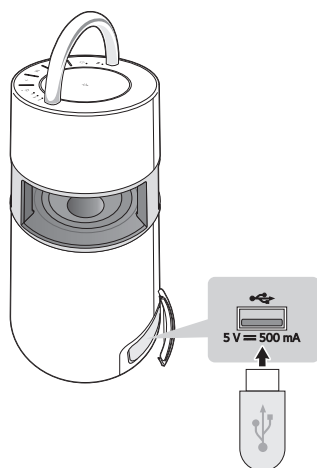
- 1 Abra la cubierta trasera del producto y conecte el producto de almacenamiento USB al terminal USB.
 - El producto no puede reproducir un dispositivo conectado mediante un concentrador de dispositivos de almacenamiento USB ni un cable de dispositivo de almacenamiento USB.
 - El producto no se puede conectar a un dispositivo de almacenamiento USB reproductor de MP3 tipo USB o lector de tarjetas que necesite la instalación de un controlador de dispositivo independiente.



- 2 Pulse el botón **Encendido/Apagado**  para encender el producto.
- 3 Pulse el botón **Función**  del producto varias veces para seleccionar la función USB. Se encenderá el LED USB.

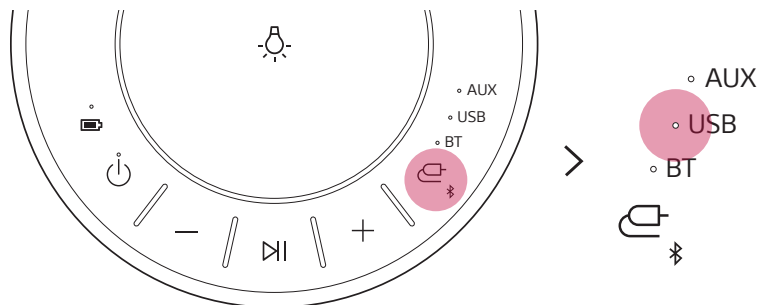

4 Pulse el botón **Reproducción/Pausa**  para disfrutar de la música.

✓ Nota

- Los dispositivos USB con un volumen de almacenamiento de gran tamaño pueden tardar varios minutos o más en examinar los archivos.
- LG Electronics no se responsabiliza de la pérdida de datos. Realice una copia de seguridad de los datos para minimizar los daños provocados por la pérdida de datos.
- Solo son compatibles los formatos FAT16/FAT32. El formato exFAT/NTFS no es compatible.
- Si el dispositivo de almacenamiento USB no se reconoce correctamente, el LED USB parpadeará. Compruebe si el dispositivo de almacenamiento USB es compatible y conéctelo de nuevo.

Dispositivos de almacenamiento USB compatibles

Dispositivo Flash USB	USB 2,0 o USB 1,1
-----------------------	-------------------

Este producto puede no reconocer algunos dispositivos de almacenamiento USB.

Especificaciones de archivo reproducible

Extensión de archivo	Frecuencia de muestreo	Velocidad de bits
MP3	32 kHz - 48 kHz	32 kbps - 320 kbps
WMA	32 kHz - 48 kHz	40 kbps - 192 kbps

- Número de archivos reproducibles: 2.000 o menos
- Número máximo de directorios: 200 o menos
- El producto no puede reproducir archivos protegidos mediante DRM (Gestión de derechos digitales).
- El producto no puede reproducir archivos de vídeo de un dispositivo de almacenamiento USB.

Conexión a un dispositivo externo

Conexión mediante un cable estéreo de 3,5 mm

Puede conectar el producto y varios dispositivos externos con un cable estéreo de 3,5 mm para disfrutar de música.

- 1 Abra la cubierta trasera del producto y conecte el producto externo al terminal AUX. IN con un cable estéreo de 3,5 mm.

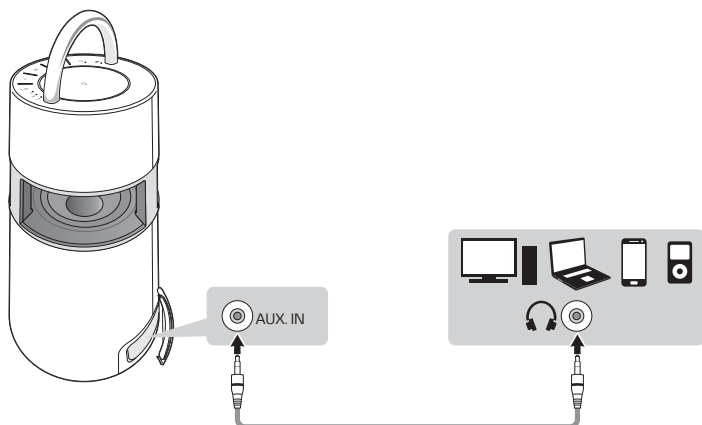

- 2 Pulse el botón **Encendido/Apagado**  para encender el producto.

- 3 Pulse el botón **Función**  del producto varias veces para seleccionar la función AUX. Se encenderá el LED AUX.

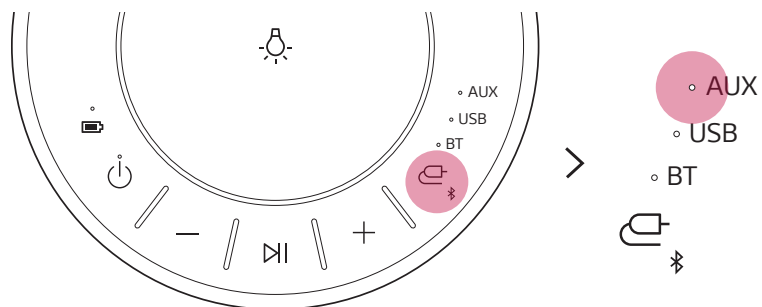

- 4 Si reproduce música en el dispositivo externo conectado, podrá empezar a escuchar música en este producto.

Conexión a la aplicación LG XBOOM

Use las diversas funciones del altavoz en la **aplicación LG XBOOM**.

Compruebe primero lo siguiente.

- La **aplicación LG XBOOM** está disponible en las versiones indicadas a continuación.
 - Sistema operativo Android: versión 5.0 o posterior
 - SO iOS: versión 10 o posterior

Instalación de la aplicación

Para instalar la **aplicación LG XBOOM**, escanee el código QR con una **aplicación** o instale **LG XBOOM** desde Play Store o App Store.

Descarga con un código QR

- 1 Escanee el código QR situado a la derecha con una aplicación de escaneo de códigos QR.
- 2 Se le redirigirá a una página desde la que puede descargar la **aplicación LG XBOOM Speaker**. Pulse la aplicación para instalarla.



<SO para móviles Android>



<SO para iPhone>

Descarga desde Google Play o App Store

- 1 Busque la **aplicación LG XBOOM** en Google Play o App Store e instálela en el smartphone.



Teléfono Android™



iPhone

-
- 2 Conecte el smartphone al altavoz mediante **Bluetooth**. (→ Consulte "Conexión del smartphone al altavoz mediante Bluetooth" en la página 12).
 - 3 Abra la **aplicación LG XBOOM** instalada en el smartphone.
 - 4 Siga las instrucciones de la **aplicación LG XBOOM**. Acepte los Términos del servicio, las ventanas de aviso, los ajustes de acceso, etc.
 - 5 Empiece a usar las diversas funciones en la **aplicación LG XBOOM**.

✓ Nota

- El método de acceso al menú puede variar en función del fabricante del smartphone y el sistema operativo.
 - Google, Android y Google Play son marcas comerciales de Google LLC.
-

Uso del modo Wireless Party Link-Twin

Puede usar dos altavoces para disfrutar de la música.

Conexión de dos altavoces

Conectar dos productos compatibles con el modo Wireless Party Link-Twin ofrece un sonido más profundo y rico.

Compruebe primero lo siguiente.

- Para usar el modo Wireless Party Link-Twin necesita un producto más compatible con Wireless Party Link.

- 1 Abra la cubierta de la parte trasera del producto y pulse el botón **TWIN**  para seleccionar **MAIN** (principal) u **OTHER** (otro).
Seleccione **MAIN** para un producto y **OTHER** para el otro producto. Espere a que parpadeen el LED MAIN o el LED OTHER.

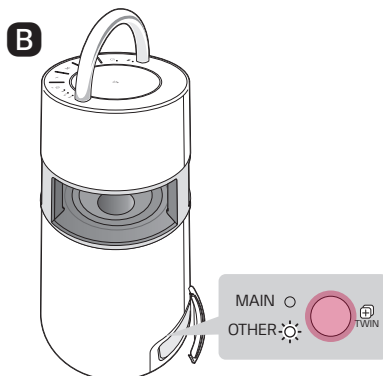
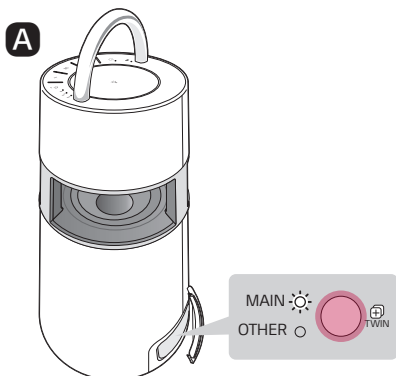

2 Cuando estén conectados al modo Wireless Party Link-Twin, el LED MAIN y el LED OTHER se encenderán.

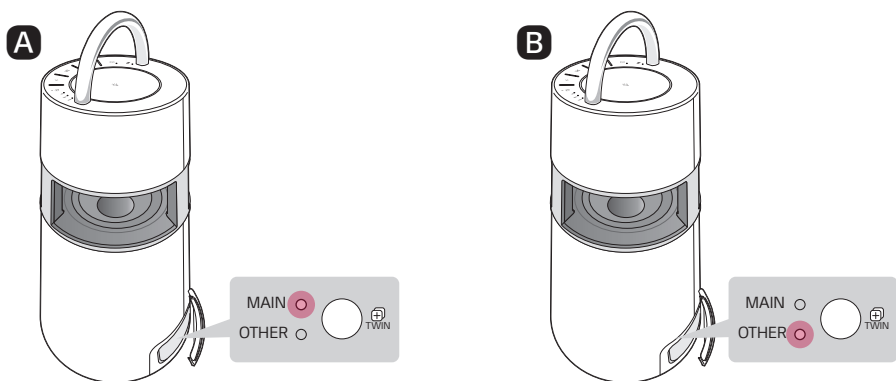

3 Reproduzca la música que quiera en el producto MAIN.



✓ **Nota**

- Solo puede usar algunas funciones en el OTHER producto cuando está activado el modo Wireless Party Link-Twin.
- Si uno de los dos productos está conectado al televisor mediante **Bluetooth**, no puede usar el modo Wireless Party Link-Twin. En este caso, los LED MAIN y OTHER parpadearán dos veces. Para usar el modo Wireless Party Link-Twin, desconecte el producto y el televisor antes de intentar conectar de nuevo al modo Wireless Party Link-Twin.
- La conexión Wireless Party Link-Twin solo se admite en smartphones. (Es posible que la conexión Wireless Party Link no funcione con algunos sistemas operativos o especificaciones del smartphone).
- Mientras usa el modo Wireless Party Link-Twin, solo puede conectar un dispositivo **Bluetooth** al producto MAIN. El producto OTHER no se puede conectar al dispositivo **Bluetooth**.
- Si uno de los dos productos con el modo Wireless Party Link-Twin se apaga, conecta al televisor mediante **Bluetooth** o se pulsa el botón **TWIN** , se desconectará.

Funciones adicionales

Restablecimiento del producto

Si el producto no funciona correctamente, puede restablecerlo.

- 1 Abra la cubierta trasera del producto y use un objeto afilado para pulsar el botón **RESET**  y apagar el producto.
- 2 Para encender el producto, pulse el botón **Encendido/Apagado** .

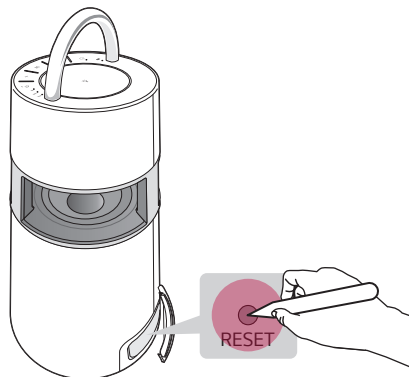

Inicialización del software

Inicializa la conexión **Bluetooth** y la configuración del producto.

- 1 Mantenga pulsado el botón **Función**  del producto durante 7 segundos o más.
- 2 Todos los LED de función parpadean cuatro veces para inicializar la conexión **Bluetooth** y todos los ajustes.

✓ Nota

- Para usar la función **Bluetooth** después de inicializar el producto, conéctese al dispositivo **Bluetooth** de nuevo.

Cómo desactivar las conexiones de red inalámbricas.

Configure la opción [Encendido automático.] en **LG XBOOM** en la **aplicación** y apague el producto pulsando el botón **Encendido/Apagado** .

Modo de ahorro de energía

Si no se reproduce contenido ni se pulsa ningún botón durante 15 minutos, el producto se apaga automáticamente. Puede activar o desactivar el modo de ahorro de energía como se indica a continuación.

Función	Cómo se utiliza
Activar	Ajuste [Administración automática de energía] en [Activar] en la aplicación LG XBOOM .
Desactivar	Ajuste [Administración automática de energía] en [Desactivar] en la aplicación LG XBOOM .

✔ Nota

- Si la función de ahorro de energía está desactivada, el producto solo se apaga cuando se pulsa el botón **Encendido/Apagado** (🔌) o la batería está descargada.

Precauciones de seguridad

| Seguridad y normativas



CUIDADO: PARA REDUCIR EL RIESGO DE DESCARGAS ELÉCTRICAS, NO RETIRE LA TAPA (O PARTE TRASERA) NO HAY NINGUNA PIEZA QUE PUEDA SER REPARADA POR EL USUARIO; ACUDA A PERSONAL DE SERVICIO CUALIFICADO.



Este símbolo de relámpago con punta de flecha dentro de un triángulo equilátero está diseñado para alertar al usuario de la presencia de voltajes peligrosos no aislados en el interior del producto, que podrían tener la suficiente magnitud como para constituir un riesgo de descarga eléctrica.



El signo de exclamación dentro de un triángulo equilátero está diseñado para alertar al usuario de la presencia de instrucciones importantes de operación y mantenimiento (reparación) en la documentación incluida con el producto.

ADVERTENCIA:

- PARA PREVENIR RIESGOS DE INCENDIO O DESCARGAS ELÉCTRICAS, NO EXPONGA ESTE PRODUCTO A LA LLUVIA O LA HUMEDAD.
- No instale este equipo en un espacio cerrado, como una estantería o mueble similar.

CUIDADO:

- No utilice productos de alta tensión alrededor de este producto. (p. ej, un matamoscas eléctrico). Este producto podría no funcionar correctamente debido a las descargas eléctricas.
- No coloque fuentes de llamas abiertas, como velas encendidas, sobre el aparato.
- No bloquee los orificios de ventilación. Instale el aparato siguiendo las instrucciones del fabricante. Las ranuras y orificios de la carcasa sirven para ventilar y garantizar un funcionamiento fiable del producto y para protegerlo de un posible sobrecalentamiento. Las aberturas no deben bloquearse nunca al colocar el producto encima de una cama, sofá, alfombra u otra superficie similar. Este producto no se colocará en una instalación empotrada, por ejemplo, en una estantería, a menos que se disponga de la ventilación adecuada y siempre se hará siguiendo las instrucciones del fabricante.
- El aparato no debe exponerse al agua (goteo o salpicaduras) y no se deben poner objetos que contengan líquido, como jarrones, sobre él.
- Para la información de marcado de seguridad, incluida la identificación del producto y la alimentación nominal, consulte la etiqueta principal de la parte inferior o la otra superficie del producto.
- No permita que los niños coloquen las manos o cualquier objeto en el *conducto del altavoz.
 - * conducto del altavoz: Un orificio en la caja del altavoz para lograr un potente sonido de graves. (carcasa)

PRECAUCIÓN relacionada con el cable de alimentación

El enchufe de alimentación es el dispositivo de desconexión. En caso de emergencia, se podrá acceder fácilmente al enchufe de alimentación.

Consulte la página de especificaciones del manual del propietario para estar seguro de conocer los requisitos de corriente.

No sobrecargue las tomas de pared. Las tomas sobrecargadas, sueltas o dañadas, las alargaderas, los cables de alimentación desgastados o el aislamiento de los cables dañados pueden suponer un peligro. Las citadas condiciones pueden dar lugar al riesgo de descargas eléctricas o un incendio. Periódicamente examine el cable de su dispositivo, y si su apariencia indica daño o deterioro, desconéctelo, interrumpa el uso del dispositivo y reemplace el cable por un recambio exacto obtenido en un centro de servicio autorizado.

Proteja el cable de alimentación de los abusos físicos o mecánicos, evitando que se retuerza, que aplaste o se enganche en una puerta y no pisándolo. Ponga especial atención a los enchufes, tomas de corriente y al punto donde el cable sale del dispositivo.

Para los modelos que usan un adaptador

Use únicamente el adaptador de CA suministrado con este dispositivo. No utilice una fuente de alimentación de otro dispositivo o de otro fabricante. Usar cualquier otro cable o fuente de alimentación puede dañar el dispositivo y anular su garantía.

Para los modelos que usan un dispositivo láser



Este producto utiliza un sistema láser. Para garantizar el uso adecuado de este producto, por favor, lea detenidamente este manual del propietario y consérvelo para futuras referencias. Si el aparato requiere mantenimiento, póngase en contacto con un centro de servicio autorizado. El uso de controles, ajustes o la utilización de procedimientos diferentes a los aquí especificados puede dar lugar a una exposición peligrosa a radiaciones. Para evitar la exposición directa al rayo láser, no intente abrir la carcasa.

Para modelos con batería







Este dispositivo está provisto de una batería o acumulador portátil.

CUIDADO: Existe riesgo de incendio o explosión si se reemplaza la batería por una de tipo incorrecto.

Para modelos que usan una batería incorporada

No guarde o transporte el producto a presiones mayores que 11,6 kPa ni a una altitud mayor que 15 000 m.

- Sustitución de una batería con un tipo incorrecto que puede rechazar una protección (por ejemplo, en el caso de algunos tipos de baterías de litio);
- Tirar una batería en el fuego o en un horno caliente o aplastar o cortar mecánicamente una batería, lo cual puede provocar una explosión;
- Dejar una batería en un entorno circundante de temperatura extremadamente alta que puede provocar una explosión o la fuga de líquidos o gases inflamables; y
- Una batería sometida a una presión de aire extremadamente baja que puede provocar una explosión o la fuga de líquidos o gases inflamables.

Símbolos			
	Corriente alterna (CA).		Estado de alimentación en espera.
	Corriente directa (CC).		El dispositivo está encendido
	Este dispositivo es un dispositivo de clase II.		Tensión peligrosa.

Elementos que debe comprobar antes de informar de un fallo de funcionamiento

| Solución de problemas

Si experimenta los siguientes síntomas mientras usa el producto, compruébelos de nuevo. Pueden no ser fallos de funcionamiento.

Síntoma	Causa y solución
No se suministra alimentación.	<ul style="list-style-type: none">• La batería está descargada. Recargue la batería.<ul style="list-style-type: none">- Cargue el producto conectando el cable de alimentación al terminal de entrada de alimentación.
No hay sonido o el sonido está distorsionado.	<ul style="list-style-type: none">• El volumen del producto o del dispositivo Bluetooth inteligente pueden estar ajustados en el mínimo. Ajuste el volumen del producto o del dispositivo Bluetooth conectado a un nivel adecuado.• El uso de un dispositivo externo con el sonido al máximo puede distorsionar el sonido. Baje el volumen en el dispositivo externo que desea usar.
No se reconoce el dispositivo de almacenamiento USB.	<ul style="list-style-type: none">• El producto puede no ser compatible con el sistema de archivos del dispositivo de almacenamiento USB. Formatee el dispositivo de almacenamiento USB y conéctelo de nuevo. Al formatearlo, consulte el formato de dispositivo de almacenamiento USB compatible disponible en el producto y seleccione un sistema de archivos adecuado. (→ Consulte "Conexión a USB" en la página 17).
La conexión Bluetooth ha fallado.	<ul style="list-style-type: none">• Compruebe si el ajuste Bluetooth está activado.• Desactive el ajuste Bluetooth y actívelo de nuevo en el dispositivo Bluetooth.• Asegúrese de que no haya obstáculos entre el producto y el dispositivo Bluetooth.• El emparejamiento (la conexión) Bluetooth puede fallar según el tipo de dispositivo Bluetooth y el entorno que lo rodee.

El producto no funciona con normalidad.

- La descarga de la batería puede provocar la eliminación de la información de **Bluetooth**. Si la alimentación eléctrica del producto se bloquea, los ajustes anteriores podrían no guardarse.
- Use este producto en un lugar en el que la temperatura y la humedad no sean demasiado altas o demasiado bajas. Si el problema continúa, póngase en contacto con el Centro de Atención al Cliente de LG Electronics.
- Si se produce un problema al cargar la batería del producto, el LED de alimentación alterna entre rojo y naranja, y la carga se detiene. Desenchufe la alimentación de la toma de corriente.

Las soluciones anteriores no funcionan.

- Use un objeto afilado, como un clip de papel, para presionar el botón **RESET**  (→ Consulte "Restablecimiento del producto" en la página 25).
-

Apéndice

Especificaciones del producto

General	
Encendido/apagado	Consulte la etiqueta principal. Batería recargable incorporada
Consumo eléctrico	Consulte la etiqueta principal.
	Modo de espera conectado a la red: 0,5 W (si están activados todos los puertos de red).
Dimensiones (An × Al × La)	aprox. 247,5 mm × 514,0 mm × 247,5 mm
Temperatura	Del 5 °C al 40 °C
Humedad	5 % a 60 % HR

Entrada	
AUX. IN	1,0 Vrms (terminal estéreo de 3,5 mm) × 1
USB	5 V  500 mA

Batería	
Capacidad de la batería	iones de litio, 7,4 V, 3900 mAh
Tiempo de funcionamiento	10 horas
	El tiempo de funcionamiento puede variar en función de la batería o el estado de funcionamiento.
Tiempo de carga	5 horas
	El tiempo de carga puede variar en función de la batería o el estado de funcionamiento.

Amplificador (salida RMS)	
Total	120 W RMS

- El diseño y las especificaciones están sujetos a cambios sin previo aviso.

Marcas comerciales registradas y licencias

Otras marcas comerciales y nombre comerciales son propiedad de sus respectivos propietarios.



La marca de la palabra **Bluetooth**® y los logotipos son marcas registradas de **Bluetooth SIG, Inc.** y el uso de esas marcas por parte de LG Electronics se realiza bajo licencia.

Otras marcas comerciales y nombre comerciales son propiedad de sus respectivos propietarios.

“Made for iPhone” y “Made for iPod” significa que un accesorio electrónico ha sido concebido para conectarlo concretamente a un iPhone o iPod, respectivamente, y que el desarrollador ha certificado que cumple las normas de rendimiento de Apple. Apple no es responsable del funcionamiento de este dispositivo o de su conformidad con normas de seguridad y reguladoras. Tenga en cuenta que el uso de este accesorio con iPhone o iPod puede afectar al rendimiento inalámbrico.

El sistema es compatible con la versión más reciente de iOS. En función de la versión de software de su iPhone/iPod, es posible que no pueda controlar su iPhone/iPod desde la unidad.

| Manipulación del producto

Al enviar el producto

Guarde la caja y los materiales de embalaje originales. Si necesita enviar el producto, para la máxima protección, vuelva a embalarlo como lo recibió originalmente de fábrica.

Para mantener las superficies exteriores limpias

- No utilice líquidos volátiles, del tipo de sprays insecticidas, cerca del producto.
- Si limpia aplicando mucha presión, podría dañar la superficie.
- No deje productos de goma o plástico en contacto con el producto durante un periodo prolongado de tiempo.

Limpieza del producto

Para limpiar el producto, utilice un paño suave y seco. Si las superficies están muy sucias, utilice un trapo suave ligeramente humedecido con una solución de detergente suave. No utilice productos fuertes, como alcohol, bencina o disolvente, porque podrían dañar la superficie de la unidad.

