

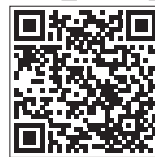

QR코드를 스캔하세요.
디지털 매뉴얼



제품 사용설명서

로봇 청소기

제품을 안전하고 편리하게 사용하기 위해 반드시 제품을 사용하기 전에 사용설명서를 읽어주세요.

본 설명서는 제품을 사용하는 사람이 언제든지 볼 수 있는 장소에 보관하십시오.

제품 보증서도 함께 들어있으니 잘 보관하세요.

본 제품은 가정에서만 사용하는 실내용 기기입니다. 상업용, 실험용, 산업용으로 사용하지 마세요.

제품을 구입한 후 처음 사용할 경우 배터리를 완전히 충전하여 사용하십시오.

모델명 : VR6480VMNC



MFL67528610
Rev.05_111324



자세한 사용 방법은 LG전자 홈페이지를
참조하세요. 스마트 기기로 QR코드를 인식하면
자세한 내용을 빠르게 찾을 수 있습니다.

www.lge.com

목차

안전을 위해 주의하기

- 3 제품을 사용하기 전에 읽어주세요.
- 3 경고
- 8 주의

47 제품 규격 및 초기화

알아보기

- 9 청소기의 모습과 기능 살펴보기
- 10 청소기의 명칭 및 기능

사용하기

- 16 준비하기
- 20 조작하기

스마트 어플리케이션 (App)

사용하기

- 26 연결하기
- 28 활용하기

관리하기

- 34 청소하기

고장 신고 전 확인하기

- 39 문제 해결하기

제품 보증서 보기

- 43 제품 보증서
- 44 소비자 분쟁 해결 기준
- 45 고객이 비용을 내야 하는 유상 서비스에 대한 책임

부록

- 46 폐가전제품 처리 절차
- 46 오픈소스 정보

본 사용설명서는 공용으로 제작되어 구입한 제품과 다른 이미지나 내용이 포함되어 있을 수 있습니다.
본 사용설명서는 회사 사정에 따라 변경될 수 있습니다.



안전을 위해 주의하기

제품을 사용하기 전에 읽어주세요.

다음의 ‘안전을 위해 주의하기’는 예상하지 못한 위험이나 손해를 방지하기 위한 것이니 반드시 확인해 주세요.

‘안전을 위해 주의하기’는 ‘경고’와 ‘주의’, 두 가지로 구분되어 있습니다.

안전 기호와 의미

	이 안전 기호는 위험을 야기할 우려가 있는 사항과 조작에 대하여 주의를 환기시키기 위한 기호입니다. 위험을 피하기 위하여 이 기호가 있는 부분을 주의 깊게 읽고 지시에 따르십시오.
	경고 지시사항을 위반하면 심각한 상해나 사망에 이를 수 있습니다.
	주의 지시사항을 위반하면 경미한 상해가 발생하거나 제품이 손상될 수 있습니다.

경고

경고

- 아래 사항을 준수하지 않으면 화재나 감전 등으로 심각한 상해나 사망의 원인이 됩니다.

제품을 설치할 때

금지 사항

- 물 또는 빗물이 튀는 곳이나 습기가 많은 곳에 설치하지 마세요.
- 가연성 가스가 누설되는 곳이나 산업용 기름, 금속성 먼지가 많은 곳에 제품을 설치하지 마세요.
- 제품을 5 °C 이하 또는 38 °C 이상에서 설치, 사용, 보관하지 마세요.

준수 사항

- 환기가 잘 되는 곳에 충전대를 설치하여 충전하거나 보관하세요.

4 안전을 위해 주의하기

- 제품 포장재(비닐, 스티로폼 등)는 설치 후 어린이의 손이 닿지 않는 곳에 보관하세요. 어린이가 포장재를 가지고 놀다가 포장재에 질식될 수 있습니다.

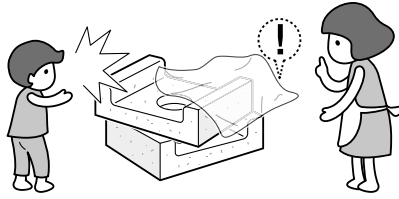

전원 플러그나 전원선을 다룰 때

⊘ 금지 사항

- 감전의 위험이 있으니, 전원 플러그를 젖은 손으로 만지지 마세요.

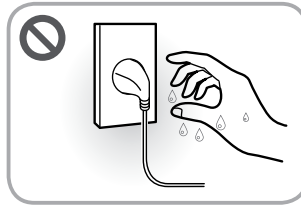

- 전원 플러그나 전원선을 파손하지 마세요. 연장하거나, 고온부에 가까이하거나, 무리하게 구부리거나, 비틀거나, 무거운 것을 올리거나, 묶는 등의 행위로 전원 플러그나 전원선을 상하게 하지 마세요.
- 전원 플러그를 전원선이 없는 멀티 콘센트(부착형), 플러그 어댑터, 기타 액세서리 등에 연결하지 마세요.

○ 준수 사항

- 본 제품은 220V 전용입니다. 전원 플러그는 반드시 접지 단자가 있는 220V 전용 콘센트를 사용하세요.
- 제품을 설치할 때 제품의 전원선을 전용 콘센트(벽)에 연결하세요. 전용 콘센트(벽)에 연결할 수 없다면, 전류 용량이 16A 이상이며 접지 단자가 있는 멀티 콘센트를 새로 구입하여 사용하세요. 멀티 콘센트에 본 제품만 연결하세요.
 - 주기적으로 멀티 콘센트 전원선 피복 상태와 플러그 연결 상태를 점검하세요.
- 전원 플러그에 물기나 먼지가 묻어 있으면 완전히 제거한 후 콘센트에 단단히 꽂으세요.
- 전원 플러그를 뺄 때는 전원선을 당기지 말고 전원 플러그를 잡고 빼세요.
- 천동 또는 번개가 치거나 제품을 오랫동안 사용하지 않을 때는 전원 플러그를 빼고 배터리를 분리하세요.
- 주기적으로 제품의 전원선 피복 상태와 플러그 연결 상태를 점검하세요.
- 충전대를 청소할 때는 전원 플러그를 빼세요.

- 제품 내의 전기 부품에 물이 들어갔을 때는 전원 플러그를 뺀 후 LG전자 서비스 센터(1544-7777)로 연락하세요.
- 전원선 또는 전원 플러그가 손상되었거나, 전원 콘센트의 구멍이 헐거울 때는 사용을 중단하고 LG전자 서비스 센터(1544-7777)로 연락하세요.

배터리를 다룰 때

⊘ 금지 사항

- 본 제품의 배터리와 충전대(어댑터 포함)를 다른 제품에 절대로 사용하지 마세요. 다른 제품의 배터리와 충전대(어댑터 포함)도 본 제품에 사용하지 마세요.
- LG전자 서비스 센터를 이용하지 않고 외부 업체를 이용하거나 본인 스스로 제품 및 배터리 등을 임의로 분해하지 마세요. (배터리는 자가 교체가 가능합니다. 배터리를 교체할 때는 관리하기의 **배터리 교체하기**를 참조하세요.)
- 배터리에 열 또는 충격을 가하지 마세요.
- 제품(특히 배터리)이나 충전대를 열, 화기 및 직사 광선(차량 내부 등)에 노출하지 마세요.
- 변형되거나 손상된 배터리를 사용하지 마세요.
- 배터리를 삼키지 마세요.

○ 준수 사항

- 배터리에서 액체가 새어나올 경우에는 피부나 눈에 닿지 않도록 주의하세요. 액체가 피부나 눈에 닿으면 물로 깨끗하게 씻고 의사의 처방을 따르세요.
- 제품(특히 배터리)이나 충전대 내부에 물, 음료수 및 세제 등이 들어가지 않도록 주의하세요.
- 리튬 배터리에는 어린이의 손이 닿지 않는 곳에 보관하세요. 배터리를 삼키면 화학적 화상, 천공 및 사망으로 이어질 수 있습니다. 삼킨 후 2시간 이내에 심각한 화상이 발생할 수 있으므로 즉시 치료를 받으세요.

제품을 사용할 때

⊘ 금지 사항

- 사람(특히 유아나 어린이) 또는 애완동물이 자고 있거나 누워있는 공간에서 제품을 사용하지 마세요.

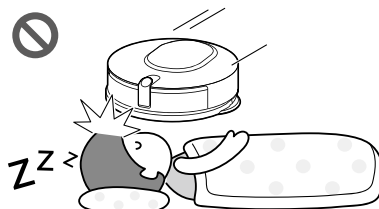

6 안전을 위해 주의하기

- 제품이 떨어질 수 있는 장소(가구 위, 난간, 계단, 경사가 있는 바닥 등)에서 제품을 사용하지 마세요.
- 제품이나 충전대에 있는 구멍 또는 틈새로 송곳과 같은 금속물을 넣지 마세요.
- 아래 물건들은 물걸레 로봇청소기로 청소하지 마세요. 상해, 제품 고장 또는 바닥 손상의 원인이 됩니다.
 - 액체 (엷질러진 물, 음료수, 가연성 물질, 계면 활성제 등)
 - 금속 (칼날, 압정 등) 및 유리 조각
 - 냄새가 나는 물질 (애완동물 배설물, 사탕, 초콜릿 등)
 - 시멘트, 밀가루, 불씨 등
 - 바닥재가 들떠 있는 곳
 - 바닥 청소 이외의 용도 (자동차 광택, 유리창 청소 등)
- 화기(양초, 램프, 전열기구 등), 인화성 물질(LP가스, 가연성 스프레이, 살충제, 방향제 등의 가연성 가스 및 에틸에테르, 벤젠, 알코올, 휘발유, 경유, 화장품 등)을 제품 근처에서 사용하거나 보관하지 마세요.
- 가연성 물질(가솔린, 시너 등), 유기 용제(시너, 솔벤트, 아세톤 등) 또는 계면 활성제(세제, 목욕 용품 등)를 제품에 뿌려 청소하지 마세요. 부드러운 천에 물을 묻혀 닦으세요.
- 제품에 충격을 가하거나 제품을 떨어뜨리지 마세요.
- 제품이 켜져있을 때 센서창을 오랫동안 쳐다보지 마세요.

○ 준수 사항

- 신체, 감각, 정신 능력이 결여된 사람 또는 경험과 지식이 부족한 사람(어린이 포함)은 보호자의 감독이나 지시 없이 본 제품을 안전하게 사용할 수 없습니다. 안전한 사용을 위하여 보호자가 감독하세요.
- 어린이 또는 애완동물이 제품이나 배터리 및 충전대(어댑터 포함)를 가지고 놀지 않도록 주의하세요. 특히, 입 안에 넣지 않도록 관리 감독하세요.

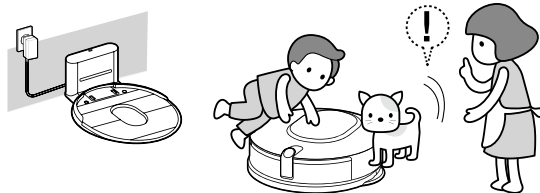

- 제품 사용 전에 청소할 공간에 있는 긴 끈이나 전원 코드를 정리하세요.
- 제품 사용 또는 제품 청소 시 걸레판이나 바퀴에 손, 발, 머리카락, 옷자락 등이 끼이지 않도록 주의하세요.
- 가스(프로판, 도시가스 등)가 켜지는 때는 제품이나 전원 플러그를 건드리지 말고 즉시 환기시키세요.

제품 이상 및 고장이 났을 때

○ 준수 사항

- 제품에서 이상한 소리나 냄새 또는 연기가 나면 즉시 전원 플러그를 뺀 후 LG전자 서비스 센터(1544-7777)로 연락하세요.

제품을 폐기 및 재활용 할 때

○ 준수 사항

- 배터리나 제품을 버릴 때는 안전을 위해 제품에서 배터리를 분리하여 폐기하세요.

주의

⚠ 주의

- 아래 사항을 준수하지 않으면 화상을 포함한 상해 및 제품 손상의 원인이 됩니다.
-

제품을 사용할 때

⊘ 금지 사항

- 물걸레 로봇청소기를 뒤집거나 물통에 물걸레 로봇청소기를 담구어 물걸레에 물을 묻히지 마세요.
- 물걸레 로봇청소기에 살균 또는 탈취 목적으로 살균제를 물통에 투입하지 마세요. 제품 고장 또는 손상의 원인이 되며, 물걸레는 변색이 될 수 있습니다.
- 물통에 상온의 물 이외의 뜨거운 물, 세제, 살균제, 탈취제, 섬유유연제 또는 아로마 오일 등을 넣고 청소하지 마세요.
- 카펫이 손상될 수 있으므로 물걸레 로봇청소기로 카펫을 청소하지 마세요.
- 마찰로 모터가 과열될 수 있으므로 유아나 어린이용 PVC 및 PU 매트에서 사용하지 마세요.
- 코팅된 바닥을 반복적으로 청소하지 마세요. 코팅이 벗겨질 수 있습니다.
- 물걸레 로봇청소기를 강제로 밀거나 당겨 청소하지 마세요.
- 제품을 발로 밀거나 차지 마세요.

○ 준수 사항

- 물걸레 청소 후 바닥에 남아 있는 물기때문에 미끄러지는 사고가 날 수 있으므로 주의하세요.
- 물걸레 로봇청소기는 청소할 때 소음이 작습니다. 청소 중인 물걸레 로봇청소기를 보지 못하고 밟으면 넘어져 다칠 수 있으므로 주의하세요.



QR 코드를 스캔하여
영상으로 확인하세요.

알아보기

청소기의 모습과 기능 살펴보기

제품이나 구성품의 형상은 구매하신 모델과 다를 수 있습니다.

제품 구성

구성품

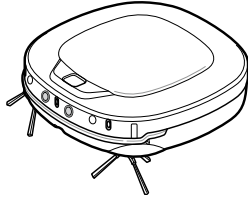

로봇 청소기



충전대



걸레판



리모컨

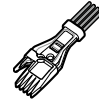

브러시/센서 청소용 솔
(먼지통에 포함)

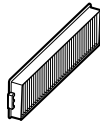

먼지통 필터(예비품)
(일부 모델에 포함)



극세사 걸레(2개)



리모컨 건전지(AAA형, 2개)

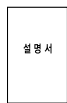

설명서

설명서

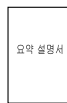

요약 설명서

요약 설명서

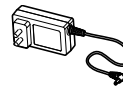

어댑터

로봇 청소기의 모델에 따라 구성품이 달라질 수 있습니다.

청소기의 명칭 및 기능

로봇 청소기 외부(윗면)

윗면

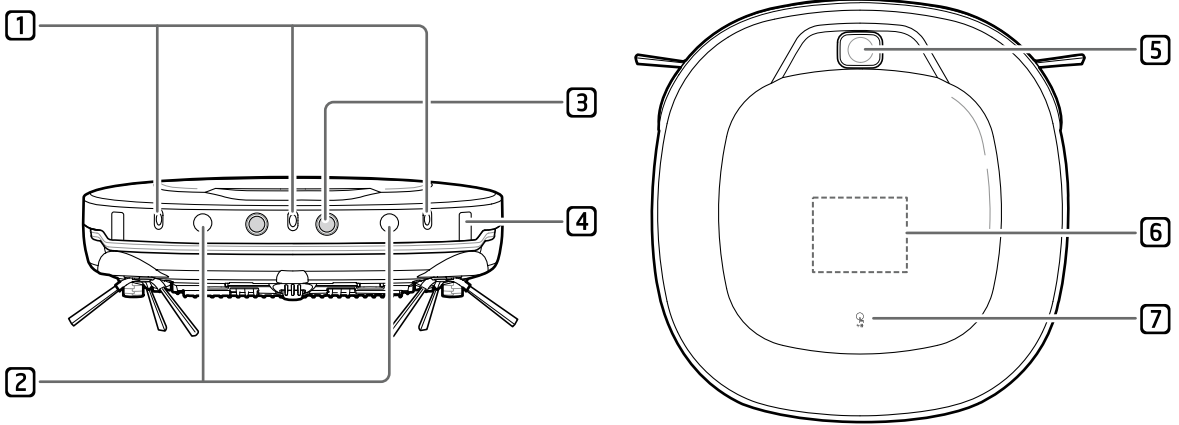

1 초음파 센서

로봇 청소기가 부딪히지 않도록 로봇 청소기의 앞에 있는 장애물을 감지합니다.

2 LED

흡뉴, 흡가드 기능을 사용할 경우 움직임을 효과적으로 감지하기 위해 조명을 켵니다.

3 전방카메라

흡뉴, 흡가드 기능을 사용할 경우에 로봇 청소기 주변 환경을 보여줍니다.

4 장애물 감지 센서

로봇 청소기가 부딪히지 않도록 로봇 청소기의 측면에 있는 장애물을 감지합니다.

5 상부 카메라 센서

로봇 청소기 위쪽 공간의 모습을 촬영하고 기억합니다. 촬영한 이미지는 로봇 청소기의 현재 위치를 파악하는 기준이 됩니다.

6 조작부 및 상태 표시부

로봇 청소기의 조작 버튼과 현재 상태가 표시됩니다.

7 먼지통 덮개 버튼(누름 부튼)

먼지통 덮개를 열 때 사용합니다.

로봇 청소기 외부(바닥면)

바닥면

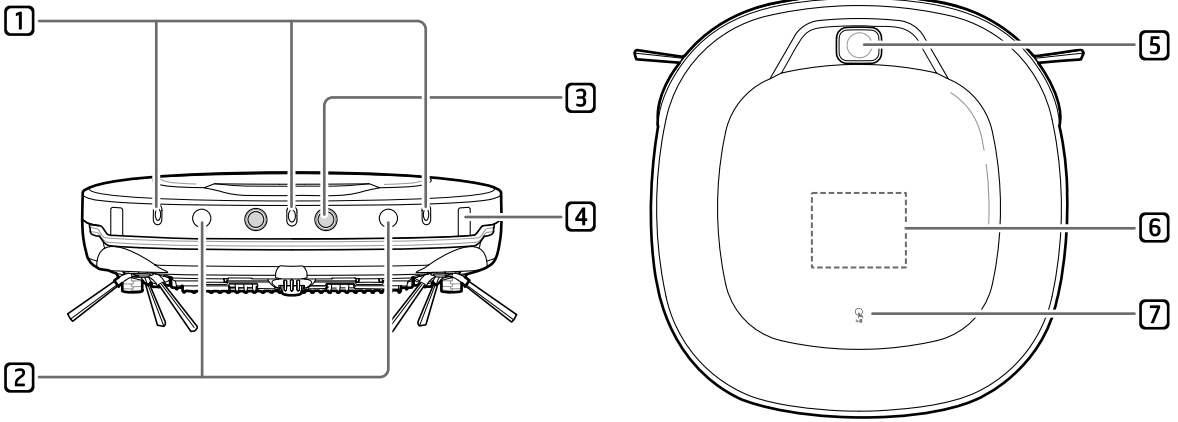

1 배기구

로봇 청소기의 내부로 들어온 공기를 밖으로 배출합니다.

2 흡입구 및 바닥면 회전솔

바닥에 있는 먼지를 흡입합니다.

3 측면 회전솔

벽과 바닥 사이의 모서리와 같이 청소하기 어려운 부분에 있는 먼지를 쓸어냅니다.

4 하부 카메라 센서

로봇 청소기 아래쪽 공간의 모습을 촬영합니다.

5 주 전원 스위치

로봇 청소기의 주 전원을 켜거나 끌 때 사용합니다.

- 로봇 청소기를 충전 또는 사용하기 전에 반드시 주 전원 스위치를 켜십시오.

6 충전 단자

로봇 청소기를 충전할 때 충전대와 연결되는 부분입니다.

7 낭떠러지 감지 센서

로봇 청소기가 떨어지지 않도록 바닥면을 감지합니다.

8 회전솔 덮개

바닥면 회전솔이 빠지지 않도록 고정하는 부분입니다.

먼지통

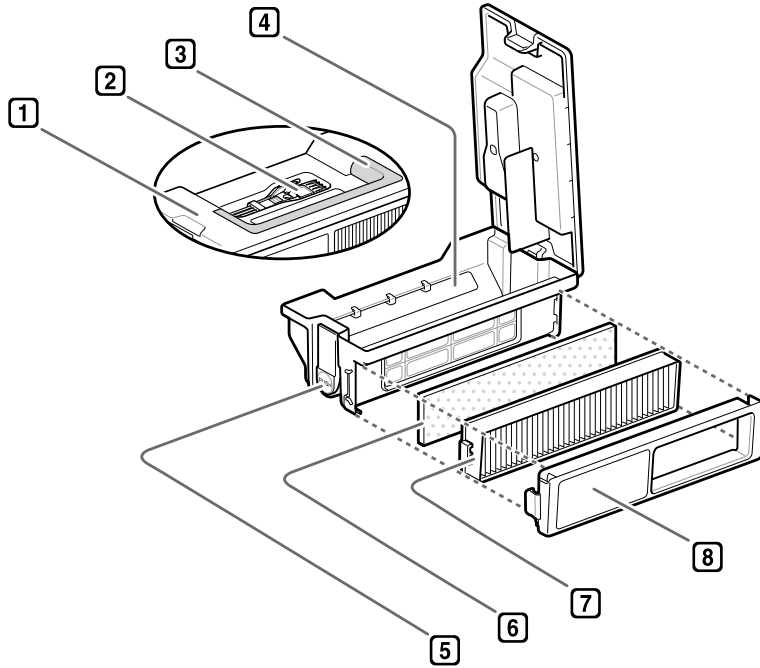

- 1** 먼지통 뚜껑
흡입된 먼지가 빠져나가지 않도록 합니다.
- 2** 청소용 솔
로봇 청소기를 청소할 때 사용합니다.
- 3** 먼지통 손잡이
먼지통을 옮길 때 사용합니다.
- 4** 흡입구 덮개
흡입된 먼지가 다시 밖으로 나가지 않도록 흡입구를 막아주는 부분입니다.
- 5** 먼지통 뚜껑 버튼(PUSH버튼)
먼지통 뚜껑을 열 때 사용합니다.
- 6** 스펀지 필터
먼지가 배기구로 빠져나가지 않도록 합니다.
 - 스펀지 필터는 물로 세척이 가능합니다.
- 7** 필터
미세 먼지가 배기구로 빠져나가지 않도록 합니다.

- 흡입력을 유지하기 위해 주기적으로 털어서 사용하십시오.
- 필터를 물로 씻지 마십시오. 필터 손상의 원인이 됩니다.

8 필터 덮개

먼지통에 조립되는 필터가 빠지지 않도록 고정하는 부분입니다.

조작부

조작부

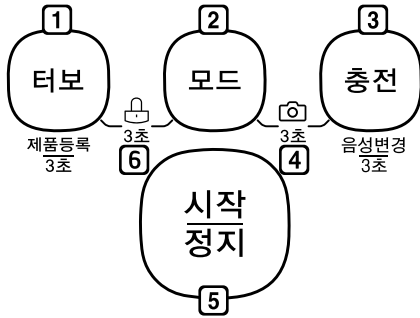

1 터보 버튼

터보 모드를 설정할 수 있습니다.

- 본체의 터보 버튼을 3초 동안 누르면 음성 안내와 함께 등록 모드가 실행됩니다.
- Wi-Fi를 사용하여 SmartThinQ 애플리케이션에 제품을 등록할 때 사용합니다.

2 모드 버튼

청소 모드를 선택할 수 있습니다. 버튼을 누를 때마다 지그재그 모드 > 곱팜 모드 > 집중 모드 순서로 반복됩니다.

3 충전 버튼

로봇 청소기를 충전할 수 있습니다. **충전** 버튼을 누르면 로봇 청소기가 충전대로 이동한 후 충전을 시작합니다.

- **충전** 버튼을 3초 이상 눌러 음성 안내 목소리 또는 언어를 변경할 수 있습니다.

4 전방 카메라 On/Off

- 홈뷰/홈가드 기능 사용을 위해 전방 카메라를 켜거나 끌 수 있습니다. 전방 카메라를 켜거나 끄려면 전방 카메라 On/Off 버튼(모드 버튼과 충전 버튼)을 동시에 3초 이상 누르십시오.

5 시작/정지 버튼

로봇 청소기의 전원을 켜거나 끌 수 있습니다.

- 로봇 청소기의 전원이 켜져 있을 때에는 청소를 시작하거나 정지할 수 있습니다.

6 잠금 설정 버튼

로봇 청소기의 버튼을 사용할 수 없도록 잠금 기능을 설정할 수 있습니다. 버튼 잠금 기능을 설정하거나 해제하려면 잠금 설정 버튼(터보 버튼과 모드 버튼)을 동시에 3초 이상 누르십시오.

상태부 표시

조작부

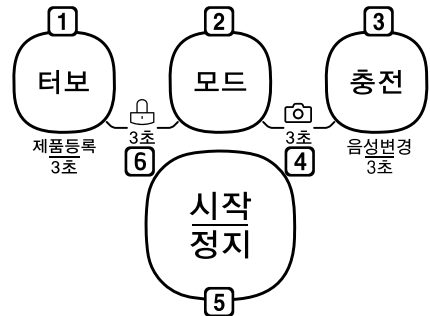

1 터보 모드 표시

터보 모드의 설정 상태가 표시됩니다.

2 예약 표시

예약 모드의 설정 상태가 표시됩니다.

- 한번 예약: 한번 예약이 설정된 경우 표시됩니다.
- 매일 예약: 매일 예약이 설정된 경우 표시됩니다.

3 음소거 표시

버튼 잠금 기능의 설정 상태가 표시됩니다.

4 음소거

음소거 기능의 설정 상태가 표시됩니다.

5 배터리 잔량 표시

배터리에 남아 있는 전력량이 표시됩니다.

- 배터리 잔량은 남아 있는 전력량에 따라 3단계(☐☐☐, ☐☐, ☐)로 표시됩니다.
- 로봇 청소기가 충전이 필요한 경우에는 배터리 잔량이한 칸만 표시된 상태로 깜빡입니다.
- 로봇 청소기가 충전 중인 경우에는 배터리 잔량 표시가 깜빡입니다.

6 현재 시간 및 예약 시간 표시

현재 시간과 인사말이 표시됩니다.

- 예약 모드가 설정된 경우에는 예약 시간을 확인할 수 있습니다.
- 로봇 청소기의 전원을 켤 때에는 멜로디와 함께 인사말(HI)을 확인할 수 있습니다.

7 반복 모드 표시

반복 모드가 설정 상태의 표시가 됩니다.

8 청소 모드 표시

현재 설정된 청소 모드가 표시됩니다.

- 지그재그 모드(∩): 지그재그 모드가 설정된 경우 표시됩니다.
- 꼼꼼 모드(Ⓜ): 꼼꼼 모드가 설정된 경우 표시됩니다.
- 집중 모드(Ⓢ): 집중 모드가 설정된 경우 표시됩니다.

9 지정 영역 모드 표시

지정 영역 모드가 설정된 경우 표시됩니다.

10 충전대 탐색 표시

로봇 청소기가 충전대로 이동할 때 표시됩니다.

11 원격 접속 표시

SmartThinQ 애플리케이션을 이용해 로봇 청소기에 접속할 경우 표시됩니다.

리모컨의 명칭 및 기능

리모컨

리모컨



1 전원 버튼

로봇 청소기의 전원을 켜거나 끌 수 있습니다.

- 본체의 주전원 스위치를 켜져 있을 때만 작동합니다.

2 모드 변경 버튼

청소 모드를 선택할 수 있습니다. 버튼을 누를 때마다 지그재그 모드 > 꼼꼼 모드 > 집중 모드 순서로 반복됩니다.

3 방향 버튼

로봇 청소기를 수동으로 조종할 수 있습니다.

- 상하 버튼: 로봇 청소기가 앞쪽 또는 뒤쪽으로 이동합니다.
- 좌우 버튼: 로봇 청소기가 반시계 또는 시계방향으로 회전합니다.

4 반복 청소 버튼

반복 모드를 설정할 수 있습니다.

5 예약(취소 3초)버튼

청소 예약 시간을 설정하거나 확인할 수 있습니다.

6 시간 설정 버튼

현재 시간을 설정할 수 있습니다.

- 모드변경, 지정영역, 시간설정 버튼을 사용하려면 로봇 청소기를 정지해야 합니다.

7 스마트진단 버튼

스마트 진단 기능을 시작할 수 있습니다.

8 음소거 버튼

음성 안내가 나오지 않아도 음소거 기능을 설정할 수 있습니다.

9 지정영역 버튼

지정 영역 모드를 설정할 수 있습니다.

10 시작/정지 버튼

청소를 시작하거나 중지할 수 있습니다.

- 현재 시간 또는 예약 모드를 설정할 때에는 설정을 저장한 후 완료할 수 있습니다.

11 터보 버튼

터보 모드를 설정할 수 있습니다.

12 충전 버튼

로봇 청소기를 충전할 수 있습니다. 충전 버튼을 누르면 로봇 청소기가 충전대로 이동한 후 충전을 시작합니다.

주의

- 로봇 청소기를 뒤로 이동할 때에는 충돌 또는 추락에 주의하십시오. 상해 또는 제품 손상의 원인이 됩니다.

알아두기

- 삼파장 형광등과 같은 특정 형광등 주변에서는 리모컨이 정상적으로 작동하지 않을 수 있습니다.
- 로봇 청소기와 리모컨 사이의 거리가 멀어질 경우 리모컨이 정상적으로 작동하지 않을 수 있습니다. 로봇 청소기와의 거리를 3 m 이내로 유지하십시오.
- 로봇 청소기와 리모컨 사이의 거리가 멀어질 경우 리모컨이 정상적으로 작동하지 않을 수 있습니다. 로봇 청소기와의 거리를 3 m 이내로 유지하십시오.
- 리모컨을 사용하지 않을 때에는 충전대에 있는 리모컨 거치대에 보관할 수 있습니다.

사용하기

준비하기

사용하기 전 준비사항

청소 전 확인 사항

- 사람 또는 애완동물이 자고 있거나 누워있는 공간에서 제품을 사용하지 마세요.
- 청소할 실내에 깨지기 쉽거나 불필요한 물건은 치워주세요. 특히 고가의 도자기와 귀중품 등은 반드시 바닥에서 치워주세요.
- 청소를 시작하기 전 먼지통 커버를 닫아주세요.
- 바닥의 물기가 있으면 제거해 주세요.
- 회전술에 걸리지 않도록 바닥에 있는 전선, 끈, 수건, 발뚱이 등은 치워주세요.
- 배터리가 충분히 남아있는지 확인하고, 부족한 경우 충전해 주세요.
- 먼지통이 꽉 찬 경우에는 비워주세요.
- 로봇 청소기가 다른 방으로 들어가지 않도록 청소하지 않을 방의 방문은 닫아주세요.
- 걸레판을 장착할 경우 5~10 mm 이상의 문턱은 넘지 않습니다. (문턱의 형상에 따라 등반 높이는 변경될 수 있습니다.) 걸레 청소를 하지 않을 경우에는 걸레판을 분리하신 후 사용해 주시기 바랍니다.
- 모의 길이가 20 mm 이상이거나 모가 얇은(극세사, 샷기) 카펫은 로봇청소기 및 카펫에 손상을 줄 수 있으므로 반드시 정리 후 사용해 주시기 바랍니다.
- 베란다 문은 닫아주세요. 청소 중 바퀴가 빠지거나 끼일 수 있습니다.
- 로봇청소기가 선풍기 스탠드와 같은 낮은 경사 장애물을 등반하여 손상이 우려될 경우 걸레판을 장착해 사용해주세요.
- 제품 센서 부위에 주행을 방해하는 부착물을 붙이지 마세요.
- 대리석과 같이 명암 차이가 큰 바닥에서는 하부 카메라 센서의 인식률이 낮아져 로봇 청소기가 비정상적으로 작동할 수 있습니다.

리모컨 배터리 장착 방법

- 1 리모컨 뒷면의 후크(hook)를 눌러 배터리 커버를 여세요.
- 2 AAA 타입의 건전지 2개를 +, - 를 확인 후 끼우세요.

- 3 배터리 커버가 빠지지 않도록 닫으세요.

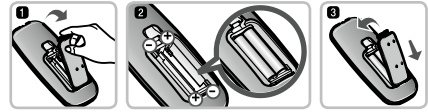

리모컨 사용 시 주의사항

- 리모컨 버튼을 하나씩 누르세요.
- 발로 차거나 강한 충격을 주지 마세요.
- 화기나 열기가 있는 곳에 보관하지 마세요.
- 삼파장 형광등이나 특정 형광등이 가까이 있을 시 리모컨 동작에 방해받을 수 있으므로 가급적 광원에서 멀리 떨어져 사용해 주십시오.
- 본체와 리모컨이 멀리 떨어져 있을 경우 제대로 작동이 되지 않을 수 있으니 가능한 3 m 이내 거리에서 사용하세요.

현재 시간 설정하기

로봇 청소기에 표시되는 현재 시간을 설정할 수 있습니다.

- 로봇 청소기가 청소 중일 경우에는 현재 시간을 설정할 수 없습니다.

- 1 리모컨의 시간설정 버튼을 누르십시오.



- 2 리모컨의 ◀▶ 버튼을 눌러 설정하려는 시간 단위를 선택하십시오. 선택된 시간 단위가 깜빡입니다.
 - 시간, 분, 오전/오후를 설정할 수 있습니다.



- 3 리모컨의 ▲▼ 버튼을 눌러 현재 시간을 설정하십시오.

- 4** 설정이 끝나면 리모컨의 시간설정 버튼 또는 시작/정지▶||버튼을 누르십시오. 현재 시간이 상태 표시부에 나타납니다.

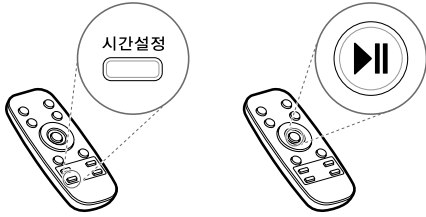

사용 환경 정리하기

- 다음과 같은 물품은 로봇 청소기로 인하여 손상될 수 있으므로 청소 전에 반드시 치우십시오.
 - 각종 전원이나 멀티탭
 - 털의 길이가 20 mm 이상이거나 굵기가 얇은(극세사, 샷리 등) 카펫
 - 현관이나 욕실 앞에 깔려 있는 발판 또는 수건
 - 화분과 같이 깨지기 쉬운 물품

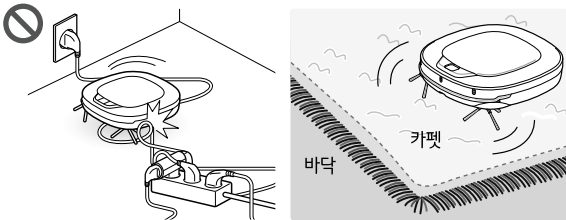

- 다음과 같은 물품은 청소에 방해되거나 로봇 청소기에 손상을 끼칠 수 있으므로 반드시 청소 전에 치우십시오.
 - 긴 끈, 금속, 액체, 유리 조각 등의 이물질
 - 애완동물의 배설물
 - 난간 또는 계단 주위 장애물
 - 다리가 가는 의자나 받침대

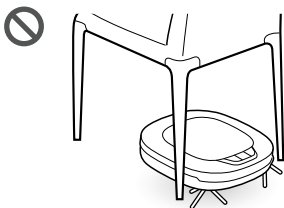

- 로봇 청소기가 청소 장소 이외의 구역으로 이동할 수 없도록 다음과 같이 정리하십시오.
 - 현관 또는 화장실에 있는 신발은 문턱에서 3 cm 이상 떨어뜨려서 정리하십시오.
 - 베란다 문, 청소하지 않는 방의 방문 등을 모두 닫으십시오.

장애물이 제품에 자주 부딪힐 경우

초음파 센서 특성상 얇은 장애물(의자 다리), 상부장애물(장식장, 냉장고 문 등), 굴곡 많은 엔틱 가구 및 각진 모서리 장애물, 낮은 장애물(선풍기, 홈시어터, 문틀 등) 감지가 어려워 충돌할 수 있습니다.

- 주행성능 유지를 위해 청소용 솔이나 부드러운 천을 사용하여 센서창 및 충전 단자를 주기적으로 청소하십시오.
- 청소하기 전 반드시 충전대 플러그를 빼고, 주 전원 스위치를 끄십시오.

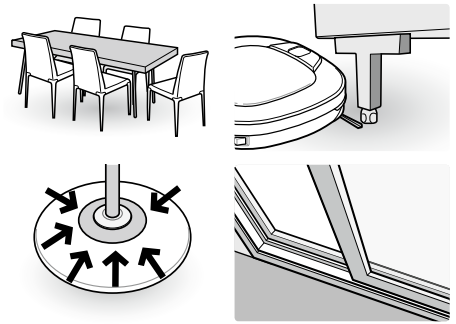

주요 작동 순서

1 충전대를 설치해 주세요

충전대를 설치하고, 전원플러그를 연결해 주세요. 충전대에 전원이 공급되지 않으면 로봇 충전기가 충전대를 찾을 수 없습니다.

2 청소 로봇의 전원을 켜주세요.

로봇 충전기 좌측 후면의 주전원 스위치를 켜고, 로봇 충전기 윗면에 있는 시작/정지 버튼 또는 리모컨의 전원버튼을 눌러 전원을 켜주세요.

3 먼지통을 확인해 주세요.

청소 시작 전 먼지통의 청결상태를 확인 후 본체먼지통 커버를 닫아주세요.

4 청소를 시작해 주세요.

로봇 충전기가 켜있는 상태에서 로봇충전기의 시작/정지 버튼 또는 리모컨의 ▶|| 버튼을 눌러주세요. 청소 시작 음성과 함께 청소를 시작합니다.

5 배터리가 부족하면 자동으로 충전합니다.

로봇충전기는 배터리가 완전히 방전되기 전 스스로 진단하고, 자동으로 충전합니다. 배터리 충전은 약 3시간 정도 소요됩니다.

6 청소 방식과 보조 기능을 사용하세요.

로봇충전기와 리모컨 버튼을 이용하여 청소 방식과 보조 기능을 사용할 수 있습니다. 청소 모드로 지그 재그 청소, 지정 영역 청소, 그리고 반복 청소를 선택할 수 있으며, 보조 기능으로 수동청소와 초극세사 걸레 청소를 사용할 수 있습니다.

⚠ 경고

- 청소시에는 반드시 먼지통 커버를 닫고 사용하세요. 먼지통 커버를 연 상태에서 로보킹을 움직일 경우 상해나 제품에 치명적인 손상을 일으킬 수 있습니다.

충전대 설치 방법

1. 충전대를 설치할 장소를 선택하세요. 고른 바닥과 벽면이 적합하며, 거울 재질과 같은 충전대 신호가 반사될 수 있는 벽면 환경은 적합하지 않습니다. 설치 장소의 좌우 1.5 m, 전방 2 m 내에 있는 장애물을 치워주세요.

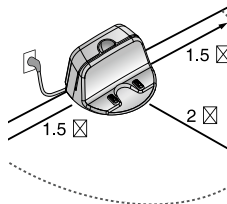

2. 충전대에 어댑터를 연결해주세요.

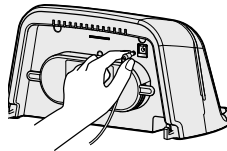

3. 전원 플러그를 콘센트에 꽂으세요. 전원 코드는 로봇 충전기의 주행이 방해 받지 않도록 충전대 뒷면의 전원코드 고정 걸이나 벽면을 따라 정리하여 주세요.

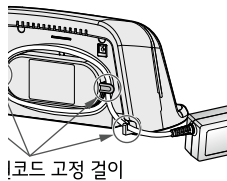

4. 충전대가 움직이지 않도록 벽면에 밀착하여 고정시켜 주세요.

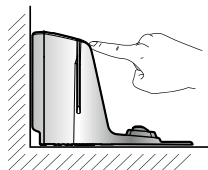

5. 리모컨을 사용하지 않을 시에는 충전대의 리모컨 거치대에 보관해주세요.

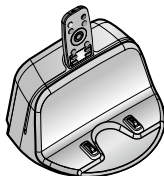

팁

- 충전대의 전원 플러그는 항상 연결해 두세요. 충전대에 전원이 공급되지 않으면 로보킹이 자동으로 충전할 수 없습니다.
- 충전대 전원플러그를 뽑을 시에는 배터리가 자연 방전되므로 재충전 후 사용해 주세요.
- 5°C 이하에서 충전할 경우 충전이 안될 수 있으니 실내에서 충전 하시기 바랍니다.

⚠ 경고

- 손상된 전원 코드를 사용하시는 경우 화재나 감전의 위험이 있습니다.
- 전원 코드가 파손된 경우에는 서비스센터의 유자격 수리기사를 통해 교환 받으시기 바랍니다.
- 전원선을 충전대 뒷면에 있는 전원선 고정걸이에 감아 전원선의 길이를 조절하십시오.
- 전선이 회전술에 감겨 코드 단선이 되어 화재 또는 감전의 원인이 됩니다.

배터리 충전 방법

자동 충전

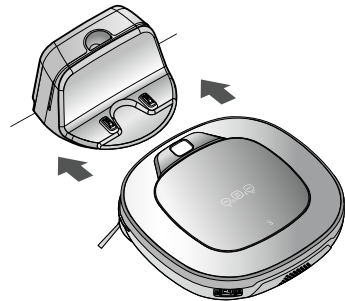

- 로봇 충전기는 청소를 완료하거나 배터리가 부족할 경우 자동으로 충전대로 돌아와 배터리를 충전합니다.
 - 로봇 충전기가 충전 중이지 않은 상태로 아무 동작 없이 10분이 경과되면 제품의 전원이 꺼집니다.
 - 충전중 주전원 스위치를 끄지 마세요. 주전원 스위치가 꺼진 상태에서는 충전이 되지 않습니다. 주전원 스위치가 꺼진 상태에서 충전 시 “로봇 충전기 뒷면 주전원 스위치가 꺼져있습니다. 주전원 스위치를 켜주세요” 라는 음성이 출력됩니다.
 - 배터리가 부족하여 청소가 끝나지 않은 상태에서 자동으로 충전할 경우에는 현재 설정된 청소 모드가 깜빡입니다. 이 때 로봇 청소기의 충전이 끝나면 청소를 하지 않은 영역 중 가까운 곳으로 이동하여 청소를 계속합니다.
 - 로봇 충전기 사용 환경에 따라 여러 차례 자동 충전을 시도할 수 있습니다.

- 배터리 잔량이 남아 있더라도 청소 가능한 모든 구역을 청소한 경우 충전대로 돌아와 배터리를 충전합니다

수동 충전

로봇 충전기를 처음 사용하거나 청소 도중 배터리를 충전시키고자 할 경우 수동으로 충전시킬 수 있습니다.

1



로봇청소기와 충전대의 정면을 일치시켜서 충전대에 붙여주세요. 충전 시작 멜로디, 음성 메시지와 함께 충전을 시작합니다.

- 본체를 충전대에 붙였을 때 “로봇 충전기 뒷면 주전원 스위치가 꺼져있습니다. 주전원 스위치를 켜주세요”라는 음성 메시지가 반복적으로 발생하는 경우 주전원 스위치를 확인하여 켜주세요.

2

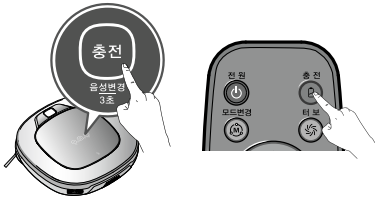

리모컨이나 로봇청소기의 ‘충전’ 버튼을 누르면 로봇 충전기의 충전대 탐색 음성과 함께 자동으로 충전대를 찾아가 충전을 시작합니다.

⚠ 주의

- 충전대에서 청소를 시작하지 않은 경우와 청소를 하지 않고 바로 충전 버튼을 눌러 수동 충전을 하는 경우에는 충전대를 찾아 가는데 걸리는 시간이 길어 질 수 있습니다.
- 로봇청소기의 전원이 켜진 상태에서 충전 단자와 정면 10 cm이내에 있는 경우에는 자동으로 충전대로 찾아가 충전을 시작합니다.

팁

- 충전대를 사용할 때에는 다음과 같은 사항에 유의하세요.
 - 충전 단자에 이물질이 끼게 되면 충전이 원활하지 않을 수 있습니다. 전원 플러그를 뺀 상태에서 마른 헝겊으로 수시로 닦아주세요.

- 감전될 수 있으므로 충전 단자에 젓가락과 같은 금속물질이 닿지 않도록 하세요.
- 화재가 발생하거나, 감전될 수 있으므로 충전대를 절대로 분해하거나 개조하지 마세요.
- 충전대, 전원 플러그가 열기구 가까이에 놓이지 않도록 주의하세요.

걸레 장착하기

로봇 청소기에 걸레를 장착하면 먼저 청소와 걸레질을 동시에 할 수 있습니다.

- 1 걸레의 벨크로(찍찍이) 부분이 위쪽을 향하도록 바닥에 놓으십시오.

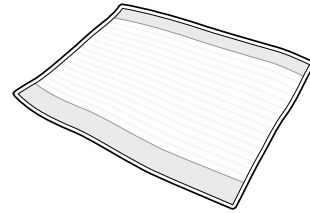

- 2 걸레판을 걸레 위에 놓으십시오.

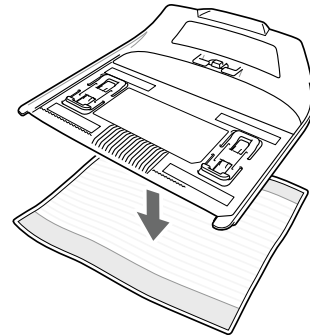

- 3 걸레의 벨크로(찍찍이) 부분을 접어 걸레를 걸레판에 고정하십시오.

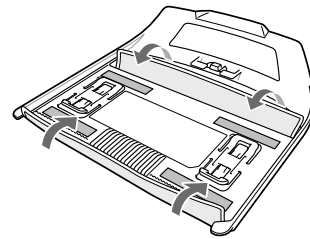

- 4 걸레판을 로봇 청소기의 뒤쪽으로 밀어 넣으십시오.

- 걸레판이 완전히 들어가면 "딱"소리가 납니다.

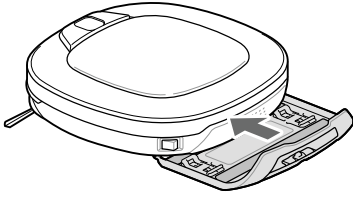

5 걸레판이 정확하게 장착되었는지 확인하십시오.

- 걸레판의 고정 고리가 로봇 청소기의 바닥면에 있는 고정 홈에 끼워져 있는지 확인하십시오.

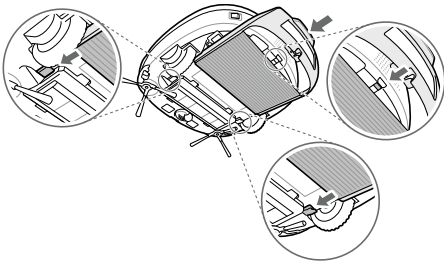

- 걸레가 로봇 청소기의 바닥면에 있는 하부 카메라 센서를 가리지 않았는지 확인하십시오.

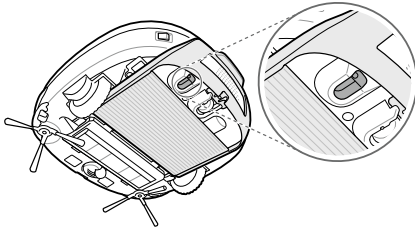

알아두기

- 로봇 청소기에 걸레판을 장착할 경우 장애물 등반을 시도하며 장애물의 높이를 확인합니다. 높이를 확인한 후 높이가 약5~10 mm 이상인 카펫, 베란다 창틀, 문턱 등에 올라가지 않습니다.
- 걸레판을 장착하지 않은 경우에는 최대 15 mm 높이의 장애물을 넘을 수 있습니다. 단, 장애물의 형상에 따라 넘어갈 수있는 높이가 달라질 수 있습니다.
- 오염된 걸레를 장착한 상태로 청소하면 바닥이 더러워질 수 있습니다.
- 걸레 청소가 끝난 후 걸레를 세척하지 않으면 걸레에서 악취가 날 수 있습니다. 걸레 청소가 끝나면 반드시 걸레를 분리한 후 세척하십시오.
- 걸레에 물기가 많으면 로봇 청소기가 움직이는 데 방해가 될 수 있으므로 물기를 최대한 제거하십시오.
- 걸레판을 정확하게 장착하지 않으면 로봇 청소기가 정상적으로 작동하지 않거나 작동하는 중에 걸레판이 분리될 수 있습니다.
- LG전자 서비스 센터 또는 LG전자 대리점에서 걸레를 추가로 구입할 수 있습니다.
- 시중에 판매 중인 일회용 물걸레를 장착하여 사용할 수 있습니다. 일회용 물걸레는 크기가 220 mm x 230 mm이고 두께가 1.5 mm 정도인 것을 권장합니다.
- 걸레 장착 후, 사용시 바닥에 남아있는 물기에 주의하십시오.바닥이 미끄러워 상해의 우려가 있습니다.

조작하기

전원 켜기/ 끄기

주전원 스위치 켜기

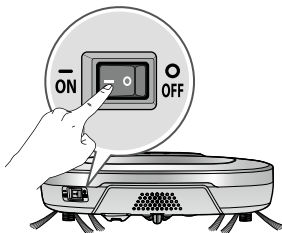

로봇 청소기의 뒷면에 위치한 주전원 스위치가 켜져 있는지 확인해주세요.

주전원 스위치가 꺼져 있을 경우 스위치를 켜주세요.

- 주전원 스위치를 켤 때 로봇 청소기 본체에 있는 버튼은 누르지마세요. 버튼의 동작이 지연될 수 있습니다.

- 장시간 로봇 청소기를 사용하지 않을 경우에는 배터리 보호를 위해 주전원 스위치를 꺼주세요.
- 배터리를 충전하지 않고 장기간 보관할 경우 배터리 고장의 원인이 될 수 있습니다.
- 제품을 장기간 보관해야 할 경우 6개월마다 완전 충전하여보관하십시오.

전원 켜기



로봇 청소기가 꺼져있는 상태에서 로봇 청소기 상면의 '시작/정지' 버튼 또는 리모컨의 '전원' 버튼을 누르십시오. 약 10초 후, 멜로디 소리와 함께 전원이 켜집니다.

- 충전 중이지 않은 상태로 아무 동작 없이 10분이 경과되면 제품의 전원이 꺼집니다.

전원 끄기

로봇 청소기가 켜져있는 상태에서 리모컨의 '전원' 버튼을 누르거나, 로봇 청소기 상면의 '시작/정지' 버튼을 약 2초간 누르세요. 멜로디 소리와 함께 전원이 꺼집니다.

팁

- 전원이 켜지지 않을 경우 다음의 순서에 따라 조치하시기 바랍니다.
 - 주전원 스위치를 끄고 3초 이상 기다리세요
 - 주전원 스위치를 켜고 본체 '시작/정지' 버튼 또는 리모컨의 '전원' 버튼을 누르세요.
 - “땡”소리만 나고 전원이 켜지지 않거나 화면에 아무런 표시가 나오지 않으면 충전대에 붙여 주세요.

청소 시작과 정지

로봇 청소기 버튼 사용



로봇 청소기의 전원이 켜진 상태에서 '시작/정지' 버튼을 누르면 멜로디와 함께 청소가 시작됩니다. 청소 도중 '시작/정지' 버튼을 다시 누르면 청소를 멈추게 됩니다.

※ 로봇 청소기의 전원이 꺼진 상태에서는 '시작/정지' 버튼을 누르면 전원이 켜집니다. 청소를 원하시면 '시작/정지' 버튼을 한번 더 눌러주세요.

리모컨 사용



리모컨의 '전원' 버튼을 누르면 로보킹의 전원이 켜집니다. 로봇 청소기의 전원이 켜진 상태에서 리모컨의 '▶||' 버튼을 누르면 멜로디와 함께 청소가 시작됩니다.

청소 도중 '▶||' 버튼을 누르면 청소를 멈추게 됩니다.

※ 전원이 꺼진 경우에는 로봇 청소기 윗면에 있는 '시작/정지' 버튼 또는 리모컨의 ▶|| 버튼을 눌러 전원을 켜주세요.

팁

- 청소 시작 전 아래와 같이 하면 더욱 효율적으로 청소할 수 있습니다.
 - 주변에 있는 크고 작은 장애물과 흡입이 어려운 이물질, 전선 등을 간단히 정리해주시면 좋습니다.
 - 로봇 청소기가 충전대에서 청소를 시작하면 현재 위치를 정확히 파악하여, 신속하게 충전대로 돌아올 수 있습니다.
 - 걸레판 장착 시, 오염된 걸레에 의한 2차 오염을 막기 위해 5~10 mm 이상의 문턱은 넘지 못합니다.

위치 탐색 기능

로봇 청소기는 자신의 위치를 기억하며 청소를 합니다. 동작 중 사용자에게 의해 임의로 위치를 옮길 경우 위치 탐색 기능이 있어 자신의 위치를 탐색하여 위치 이동 전 동작을 이어서 할 수 있습니다.

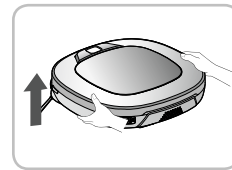

위치 변경

사용자가 로봇 청소기의 이상현상 제거 및 임의로 위치를 움직일 경우 위치 탐색 기능을 동작합니다.

※ 위치 탐색 기능은 로봇 청소기가 주변환경을 충분히 인식한 이후에 동작합니다

- 1 로봇 청소기의 위치 이동 발생 지점 근처로 로보킹을 위치 시켜주세요.

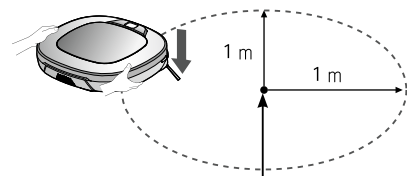

이동 발생지점

- ※ 발생지점으로부터 가까울수록 위치탐색이 수월해 집니다.
- ※ 발생지점으로부터 반경 1m를 넘어가면 위치탐색이 어려워 집니다.

- 2 본체 뒷면에 '시작/정지' 버튼 또는 리모컨의 ▶|| 버튼을 눌러주세요. 음성안내와 함께 로보킹이 위치 탐색 동작을 시작합니다.



이동 발생지점

※ 위치 탐색을 성공하면 로봇 청소기의 위치 이동 발생 전 청소를 이어서 합니다. 위치 탐색을 실패하면 청소를 처음부터 다시 수행합니다.

팁

- 위치 탐색 기능이 설정 된 후 전원을 끄면 위치 탐색 설정이 해제 됩니다.
- 위치 이동 발생지점 으로부터 로봇 청소기를 가까이 옮기면 위치 탐색이 수월해집니다.
- 위치 탐색 기능이 설정 된 후 충전을 하면 설정이 해제됩니다.

학습 주행 기능

학습 주행 기능이란 로봇 청소기가 청소하는 동안 기억한 주변환경을 활용하여 주행하는 기능입니다. 학습 주행 기능을 사용하면 벽과 같은 장애물을 쉽게 피할 수 있어 빠르고 효율적으로 청소할 수 있습니다. 로봇 청소기가 주변 환경을 기억하려면 충전대에서 청소를 시작한 후 정상적으로 청소를 마치고 다시 충전대로 돌아와야 합니다.

- 학습 주행 기능을 사용하려면 반드시 먼저 주변 환경을 학습해야 합니다.
- 학습 후 충전대에서 청소를 시작한 경우에만 학습 주행 기능이 작동합니다.
- 충전대의 위치가 1m 이상 변경되면 주변 환경을 다시 학습해야 합니다.
- 학습된 환경이 인식된 경우 안내 음성이 출력됩니다.
- 로봇 청소기는 상부 카메라 센서를 이용하여 위치를 학습합니다. 어두운 환경이나 천장의 높이, 형상에 따라 학습이 되지 않을 수 있습니다.

모드

청소모드 사용하기

로보소 청소기에 지정되어 있는 청소 모드를 사용하여 간편하게 청소를 시작할 수 있습니다.

- 1 로봇 청소기의 모드 버튼 또는 리모컨의 모드변경 버튼을 눌러 원하는 청소 모드를 선택하십시오.

- 버튼을 누를 때마다 지그재그 모드 > 꼼꼼 모드 > 집중 모드 순서로 반복됩니다. 단, 로봇 청소기가 충전 중일 때에는 집중 모드가 선택되지 않습니다.
- 선택된 모드는 로봇 청소기의 상태 표시부에서 확인할 수 있습니다.

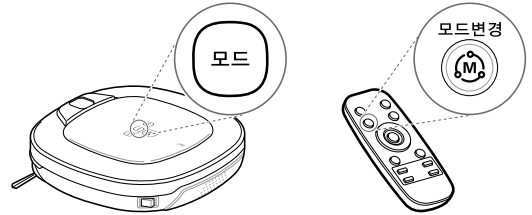

- 2 로봇 청소기의 시작/정지 버튼 또는 리모컨의 시작/정지▶|| 버튼을 누르십시오. 청소가 시작됩니다.

- 청소 도중 로봇 청소기의 시작/정지 버튼 또는 리모컨의 시작/정지▶|| 버튼을 누르면 청소가 정지됩니다.

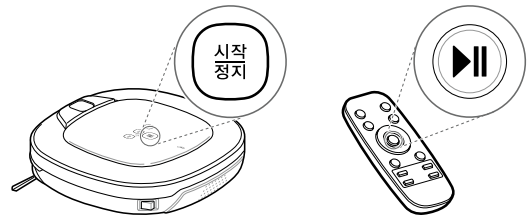

알아두기

-
-

지그재그 모그(인공지능[딥러닝]기반)

로봇 청소기가 집안 전체를 지그재그로 이동하면서 청소합니다.

- 제품을 구입하면 지그재그 모드로 초기 설정되어 있습니다.
- 인공지능 기반 지그재그 청소는 전방에 있는 카메라를 이용하여 발, 선풍기, 흡시어터 스피커, 램프 받침대, 화분 등의 사람 또는 사물을 인식하여 각 속성에 맞는 회피 동작을 실행합니다.
- 인공지능을 기반으로 한 청소는 지그재그 모드에서만 작동합니다.

- 주변환경 또는 상황에 따라 인공지능 기능이 작동하지 않을 수 있습니다.

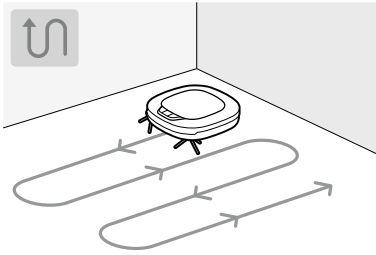

핍핍 모드

로봇 청소기가 집안 전체를 일정한 공간으로 나누어 청소합니다.

- 각 공간은 최대 3 m X 3 m 크기의 사각형으로 구성됩니다. 단, 집안의 크기나 형태에 따라 사각형의 크기가 달라질 수 있습니다.

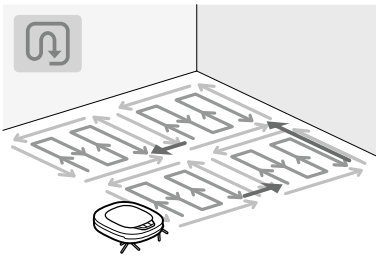

집중 모드

집안의 특정 장소를 집중적으로 청소합니다. 오염이 심한 장소를 청소할 때 사용하면 편리합니다. 집중 모드를 사용하면 지름 1.5 m의 공간 내부를 집중적으로 청소합니다.

- 로보소 청소기가 충전 중일 때에는 집중 모드를 선택할 수 없습니다.
- 청소가 끝나면 청소를 시작한 위치에서 정지합니다.

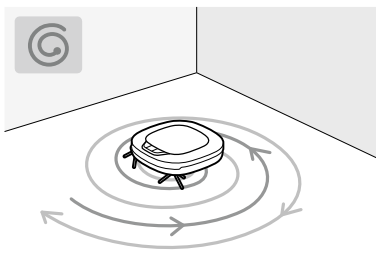

수동모드 사용하기

로봇 청소기를 직접 조종하여 청소할 수 있습니다. 로봇 청소기를 원하는 장소로 이동하면서 청소할 때 사용합니다.

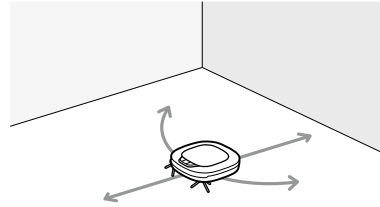

리모컨의 방향 버튼을 눌러 로봇 청소기를 조종할 수 있습니다.

- 상하 ▲▼ 버튼: 로봇 청소기가 앞쪽 또는 뒤쪽으로 이동합니다.
- 좌우 ◀▶ 버튼: 로봇 청소기가 반시계 또는 시계 방향으로 회전합니다.

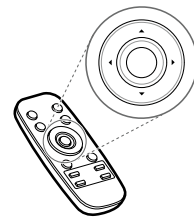

⚠ 주의

- 로봇 청소기의 뒷면에는 충돌이나 추락을 방지하기 위한 센서가 없으므로 로봇 청소기를 뒤로 이동할 때에는 충돌 또는 추락에 주의하십시오. 물품 손상, 상해, 제품 고장의 원인이 됩니다.

✔ 알아두기

- 로봇 청소기가 앞쪽으로 이동하다 장애물을 만나면 자동으로 멈춘 후 뒤쪽으로 약간 이동합니다.

지정 영역 모드 사용하기

사용자가 지정한 장소를 청소합니다. 집안의 일부분이나 특정 장소를 지정하여 청소할 때 사용하면 편리합니다.

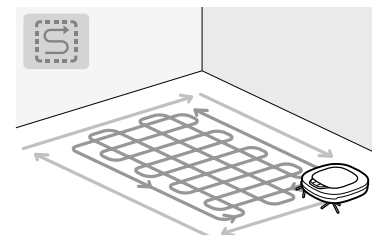

24 사용하기

로봇 청소기를 수동으로 움직여 청소할 영역을 지정할 수 있습니다.

1 로봇 청소기를 청소가 필요한 장소로 이동하십시오.

2 리모컨의 **지정 영역** 버튼을 누르십시오.



3 로봇 청소기를 조종하여 청소할 영역을 지정하십시오.

- 지정 영역은 시작 위치와 끝나는 위치가 같은 닫힌 영역 형태로 지정해야 합니다.
- 지정 영역 설정을 시작한 위치와 끝나는 위치가 1m 이내여야 합니다.

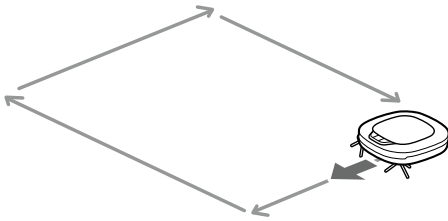

4 로봇 청소기의 **시작/정지** 버튼 또는 리모컨의

시작/정지 버튼을 누르십시오. 지정 영역 청소가 시작됩니다.

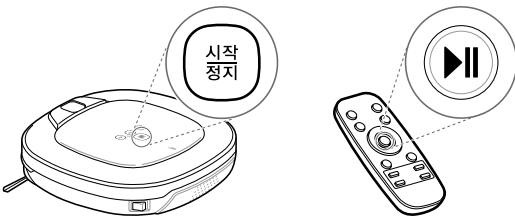

알아두기

- 로봇 청소기가 충전 중일 때에는 지정 영역 모드를 사용할 수 없습니다.
- 지정 영역 모드는 리모컨으로만 사용할 수 있습니다
- 지정 영역이 닫힌 영역 형태로 지정되지 않은 경우에는 영역을 계속 설정하라는 음성 안내가 나옵니다. 로봇 청소기를 조종하여 지정 영역을 닫힌 영역 형태로 완성하십시오.

- 지정 영역 청소가 끝나면 마지막으로 실행한 청소 모드로 변경됩니다.

보조 청소 모드

1 터보 모드

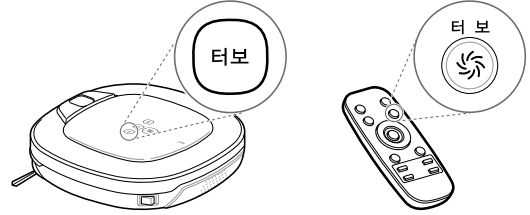

리모컨 또는 본체의 '터보' 버튼을 누르면 음성안내와 함께 터보 모드가 설정됩니다. 터보 모드가 동작 중인 상태에서 '터보' 버튼을 누르면 음성 안내와 함께 터보 모드가 해제됩니다. 터보 모드에서는 더욱 강력하고 깨끗한 청소가 가능합니다.

※ 바닥 마스터 기능 - 로보킹이 카펫을 인지하였을 경우 효율적인 청소를 위하여 자동으로 터보 모드가 동작합니다.

2 반복 청소 모드



리모컨의 '반복청소' 버튼을 누르면 음성 안내와 함께 반복청소 모드가 설정됩니다.

반복청소 모드가 동작 중인 상태에서 '반복청소' 버튼을 누르면 음성안내와 함께 반복청소 모드가 해제됩니다.

반복청소 모드가 설정된 상태에서는 현재 진행 중인 청소 모드를 반복하여 수행합니다.

※ 해당 기능은 리모컨으로만 사용할 수 있습니다.

팁

- 학습 기능은 장애물의 위치를 기억하여 효과적으로 회피합니다.
- 충전대에서 청소를 시작하여 청소 완료 후 충전대로 돌아온 경우에만 환경이 학습됩니다.
- 충전대 위치가 변경된 경우 새로 환경을 학습합니다.
- 학습된 환경이 인식된 경우 청소 시작 시 "학습된 환경이 인식되었습니다" 라는 음성이 출력됩니다.

예약 모드

로봇 청소기가 예약된 시간에 청소를 시작합니다. 원하는 시간에 청소하고 싶을 때 사용하면 편리합니다.

- 로봇 청소기가 충전 중일 때만 설정 또는 사용할 수 있습니다.

1 로봇 청소기가 충전 중인지 확인하십시오.

- 충전대의 전원 플러그가 콘센트에 꽂혀 있어야 합니다.
- 로봇 청소기의 주 전원 스위치가 켜져 있어야 합니다.

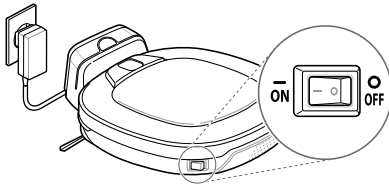

2 리모컨 예약(취소3초) 버튼을 누르십시오.



3 리모컨의 상하▲▼ 버튼을 눌러 예약 반복 주기를 선택하십시오.

- 한번 예약: 예약 모드를 한 번만 실행합니다.
- 매일 예약: 예약 모드를 매일 반복하여 실행합니다.



4 리모컨의 좌우◀▶ 버튼을 눌러 설정하려는 시간 단위를 선택하십시오. 선택된 시간 단위가 깜빡입니다.

- 시간, 분, 오전/오후를 설정할 수 있습니다.



5 리모컨의▲▼ 버튼을 눌러 예약 시간을 설정하십시오.

6 설정이 끝나면 리모컨의 예약(취소3초) 버튼 또는 시작/정지▶ 버튼을 누르십시오.

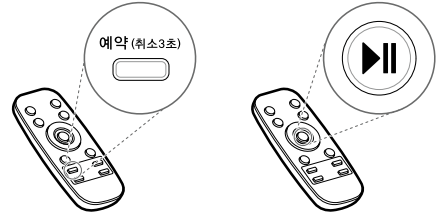

알아두기

- 로봇 청소기가 충전 중인 상태에서 리모컨의 **예약(취소3초)** 버튼을 3초 이상 누르면 로봇 청소기에 설정된 예약 모드가 취소됩니다.
- 예약 모드를 설정하는 중 10초 이상 리모컨 버튼을 누르지 않으면 예약 모드 설정이 자동으로 취소됩니다.
- 한번 예약: 충전 중이 아닌 경우 자동으로 해제됩니다.
- 매일 예약: 로봇 청소기의 주 전원 스위치를 껐다 켜도 유지됩니다.
- 예약 모드는 로봇 청소기에 설정된 현재 시간을 기준으로 작동합니다.
- 예약 전 현재 시간과 맞춰 설정하십시오.
- SmartThinQ 애플리케이션을 통해 제품에 접속할 경우 자동으로 시간이 설정됩니다.
- 로봇 청소기에 설정된 현재시간을 기준으로 예약 청소 기능이 동작합니다.
 - 현재시간 설정도중 10초간 아무런 입력이 없을 경우 설정을 취소합니다

스마트 어플리케이션(App) 사용하기

연결하기

스마트 어플리케이션(App) 기능

스마트폰으로 로봇청소기에 접속하여 로봇청소기를 제어할 수 있습니다. 로봇청소기 전용 앱 'LG Smart ThinQ'를 설치하면 다음과 같은 기능을 사용할 수 있습니다.

- 간단컨트롤, 청소 다이어리, 청소 예약, 스마트 진단



사용하기 전에 확인하기

스마트폰의 기종 및 버전에 따라 스마트 어플리케이션 기능 사용에 제약이 발생할 수 있습니다.공유기 ID에 한글이나 특수 문자가 포함되어 있을 경우 제품 연결 및 등록이 정상적으로 이루어지지 않습니다.

- 보안 설정이 되지 않은 무선 공유기에 제품을 연결할 시 보안이 취약할 수 있습니다.
- 기업체 내부적으로 보안 설정이 되어 있는 경우 기업체 내에서 접속이 저해될 수 있습니다.
- 사용중인 어플리케이션(App)은 제품의 질을 더 높이기 위하여 고객에게 알리지 않고 바꿀수도 있습니다.변경된 어플리케이션(App)에 대한 매뉴얼은 LG전자 홈페이지(<http://www.lge.com>)에서 다운받을 수 있습니다.

LG Smart ThinQ 앱 설치하기

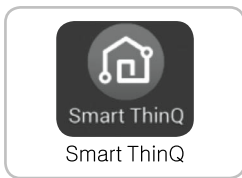

[LG Smart ThinQ 앱]

- 1 스마트폰의 'Play스토어'나 'App Store'에서 'SmartThinQ'를 검색합니다.
- 2 'Smart ThinQ' 앱을 다운로드하여 설치합니다.

팁

- 데스크탑, 노트북, 태블릿 PC에서는 'LG Smart ThinQ' 앱을 사용할 수 없습니다.
- 해당 어플리케이션은 한국어만 지원됩니다.

회원가입

스마트폰으로 로봇청소기에 접속을 하기 위해서는 우선 회원가입을 통해 서버에 아이디를 등록해야 합니다.

- 1 'LG Smart ThinQ' 앱을 실행하면 아래 그림과 같은 [앱 시작 화면]이 나타납니다. 'LG 계정 로그인'버튼을 눌러 주세요.
- 2 [로그인 화면]에서 'LG 회원 가입하기' 버튼을 눌러 회원가입을 진행할 수 있습니다. [계정 생성]에서 빈칸을 채워 계정을 만드세요.
- 3 메일 인증 완료 후, '로그인' 버튼을 눌러 로그인 해주시기 바랍니다.

※ [앱 시작 화면]에서 '대한민국/한국어' 부분을 바꾸지 마세요. 만약 바꾸게 될 경우 한국어에서 구매한 로봇청소기를 등록할 수 없습니다.

※ [앱 시작 화면]에서 네이버와 구글, 페이스북으로 로그인 할 수 있습니다.

※ 스마트폰 OS에 따라 제품 등록 방법을 확인해 주세요. 일부 화면은 실제 앱 화면과 다를 수 있습니다.



제품 등록 방법(Android)

스마트폰으로 로봇청소기에 접속을 하기 위해서는 앱에 제품 등록을 해야 합니다. Wi-Fi 기능을 이용하여 로봇 충전기를 앱에 등록해주세요.

- 1 'LG Smart ThinQ' 앱을 실행하면 아래 그림과 같은 [시작 화면]이 나타납니다. '+' 버튼을 눌러 주세요.

2 아래 그림과 같은 [제품 선택 화면]에서 로봇 청소기를 눌러 주세요.

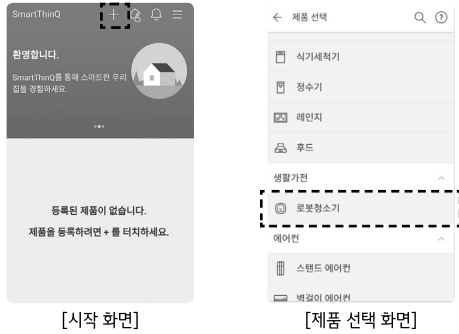

팁

- 제품 등록은 최초 1회만 필요하며 이후에는 제품 등록 절차 없이 로보킹에 바로 접속할 수 있습니다.
- 제품 등록을 할 때 로보킹과 공유기와의 거리가 5m 이내여야 하며, 로보킹과 공유기 사이에 벽과 같은 장애물이 없어야 제품 등록을 원활하게 진행할 수 있습니다.
- 제품 등록 후 공유기를 변경 혹은 공유기의 보안 방식을 변경하거나 앱에서 공유기 설정을 변경할 경우 처음 연결한 공유기의 정보가 바뀌었기 때문에 제품을 재등록 해야합니다. 공유기 정보는 시작화면에 있는 '설정'의 '제품 네트워크'에서 바꿀 수 있습니다.
- 공유기를 변경하거나 보안 방식을 변경할 경우 공유기의 변경된 정보가 적용될 때까지 일정 시간이 소요되므로 변경 후 약 5분 정도 기다려주세요.

제품연결 및 등록(Android)

로봇 충전기는 Wi-Fi 기능을 통하여 제품 등록을 할 수 있습니다.

- 1 로봇청소기 본체의 “터보(제품등록/3초)” 버튼을 3초 동안 길게 눌러주세요. 잠시 후 [제품 네트워크 화면]으로 자동 전환됩니다.
- 2 연결 가능한 네트워크 목록 중 인터넷이 가능한 공유기를 선택하여 주십시오. 자동으로 서버 연결을 위한 제품연결 모드가 실행됩니다.
- 3 제품 등록이 완료되면 [제품 선택 화면]으로 전환됩니다.

4 로봇 청소기의 네트워크가 활성화된 상태에서 로봇청소기 이미지를 누르면 로봇청소기에 접속할 수 있습니다.

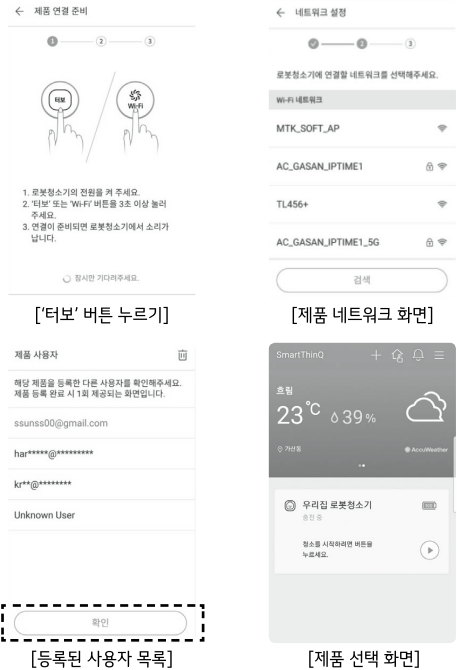

팁

- 제품 연결시 무선공유기 5 GHz 대역대는 지원되지 않습니다. 2.4 GHz 대역대를 사용해주세요.
- 공유기 ID에 한글이나 특수 문자가 포함되어 있을 경우 제품 연결 및 등록이 정상적으로 이루어지지 않습니다.
- 스마트폰의 ‘모바일 데이터’를 끄고 가정 내 Wi-Fi 신호로 인터넷을 연결한 뒤 제품을 등록해 주세요.

제품연결 및 등록(iOS)

로봇청소기는 Wi-Fi 기능을 통하여 제품 등록을 할 수 있습니다

- 1 스마트폰에서 모바일 데이터를 해제한 후 가정에서 사용중인 Wi-Fi를 연결해 주세요.
- 2 로봇청소기를 켜진 상태에서 “터보(제품등록/3초)” 버튼을 3초 동안 눌러 주세요.
- 3 iPhone의 설정에서 “Wi-Fi 연결” 기능을 켜주세요.
- 4 Wi-Fi 리스트의 “LG_HOMBOT_REG~”에 연결해 주세요.

5 네트워크를 확인한 후, 제품에 연결하기 위해 공유기의 ID와 비밀번호를 입력해주세요.

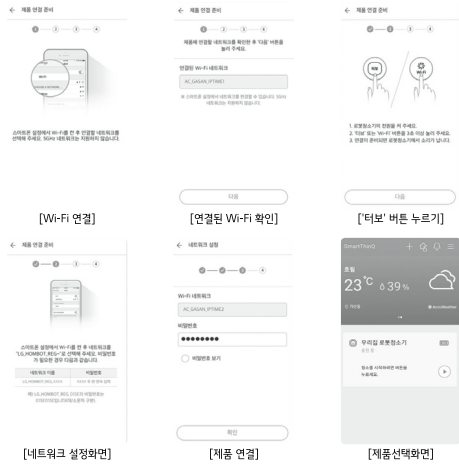

이내에 앱을 다시 실행시키지 않으면 접속이 종료됩니다.

- 아이폰에 '홈' 버튼을 눌러 바탕화면으로 나가거나, 시간이 경과하여 꺼지는 경우 앱이 종료됩니다.



팁

- 제품 연결시 무선공유기 5 GHz 대역대는 지원되지 않습니다. 2.4 GHz 대역대를 사용해주세요.
- 공유기 ID에 한글이나 특수문자가 포함되어 있을 경우 제품 연결 및 등록이 정상적으로 이루어지지 않습니다.
- 아이폰의 경우 다음과 같이 모바일 데이터를 해제해주세요. '설정' → '셀룰러' → '셀룰러 데이터 해제'

간단 컨트롤

간단 컨트롤 화면에서 로봇청소기를 수동으로 주행시킬 수 있습니다. 또한, '청소 시작'이나 '충전 시작' 버튼을 눌러 청소나 충전대 탐색을 시작할 수 있습니다. 청소 중에는 '청소 시작' 버튼이 '청소 일시정지' 버튼으로 변경됩니다. 충전대 탐색 중에는 '충전 시작' 버튼이 '정지' 버튼으로 변경됩니다.

활용하기

앱 화면 활용하기

앱 화면 활용하기

'LG Smart ThinQ' 앱으로 로봇청소기에 최초 접속 시 다음과 같은 화면을 볼 수 있습니다.

LG Smart ThinQ 앱으로 로보킹에 최초 접속 시 다음과 같은 화면을 볼 수 있습니다.

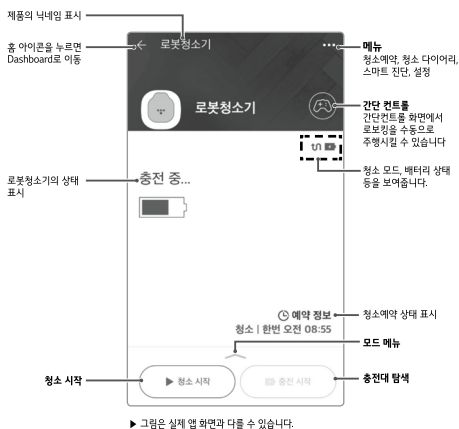

팁

- '자이로 전환' 버튼을 누르면 스마트폰을 기울여서 로봇청소기를 조작할 수 있습니다.



팁

- 스마트폰 '홈' 버튼을 눌러 안드로이드 화면으로 나가거나, 시간이 경과하여 화면이 꺼지는 경우 1분

메인 메뉴

메인 메뉴 - 청소 다이어리

청소 다이어리에서 로봇청소기의 청소한 기록을 확인할 수 있습니다. 청소 다이어리 목록에는 청소 일자, 청소 모드, 청소 시작 시간, 청소완료 시간이 기록됩니다. 청소 완료 목록의 우측에 있는 재생 버튼을 누르면 로봇청소기가 청소를 하면서 그린 집안의 지도 화면을 볼 수 있습니다.



[청소 다이어리 화면]

청소 지도 화면에서는 로봇청소기가 청소를 한 영상을 보실 수 있으며 재생 속도 조절, 지도 회전 등을 할 수 있습니다.

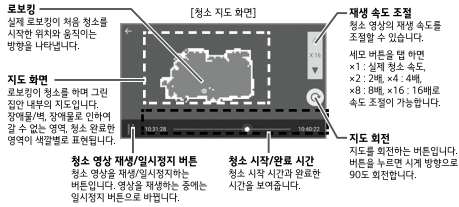

팁

- 청소 다이어리 리스트는 최근 20개의 청소 결과만 보여줍니다.
- 청소 중 배터리 부족으로 재충전하는 경우에는 미청소 영역의 청소를 완료 한 후 '재충전후 OO 청소 완료'로 표기되고 충전시간까지 포함하여 청소완료 시간을 보여줍니다.
- 청소 중 충전 버튼을 눌러 청소가 중단된 경우 해당 시점까지의 청소한 영역에 대한 지도 화면을 볼 수 있습니다.
- 청소를 일시정지 한 후 10분이 경과하여 충전대로 복귀하거나, 예러가 발생하고 10분이 경과한 후 전원 Off가 될 경우 '청소 미완료'로 표기됩니다.
- 청소 중 제품작 및 이동 또는 전원이 꺼질 경우, 청소 다이어리 기록이 저장되지 않을 수 있습니다.

메인 메뉴 - 청소 예약

로봇청소기가 정해진 시간에 청소를 하도록 원하는 청소 예약 시간과 반복 모드를 설정한 후 '저장' 버튼을 누르면 청소가 예약됩니다. '청소 예약' 메뉴에서 청소 예약설정 'ON/OFF' 버튼을 좌우로 밀거나 눌러서 청소 예약을 활성화 또는 비활성화 시킬 수 있습니다.

팁

- 예약 설정 및 예약 청소 시작은 로봇청소기가 충전 중인 상태에서만 가능합니다.



[청소 예약 활성화]

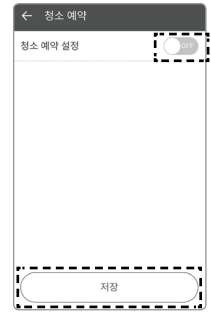

[청소 예약 비활성화]

메인 메뉴 - 스마트진단

로봇충전기는 스마트 진단 기능을 이용하여 현재 상태를 자가 진단할 수 있습니다.

로봇충전기가 충전 중인 상태에서 '스마트 진단 시작' 버튼을 누르면 스마트 진단을 시작합니다. 스마트 진단이 완료된 후 '최근 진단 결과' 버튼을 누르면 진단 결과를 확인할 수 있습니다.

진단 결과에 따른 조치 방법을 확인하신 후 문제를 해결하여 주시고, 그래도 동일 증상이 지속될 경우에는 LG전자 서비스 센터에 문의 바랍니다.

팁

- '스마트진단' 메뉴는 리모컨의 스마트 진단 기능과 동일합니다. 자세한 설명은 22-23페이지의 스마트 진단 기능 설명을 참조해 주세요.
- 스마트 진단은 로봇충전기가 충전 중인 상태에서만 작동합니다.



[스마트 진단 화면]

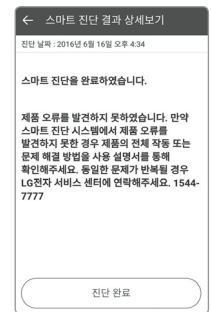

[스마트 진단 결과 화면]

기타1 - 소프트웨어 업데이트

로봇충전기의 네트워크 모델은 앱을 이용하여 자동으로 로봇 충전기 본체의 소프트웨어를 최신 버전으로 업데이트를 할 수 있습니다.

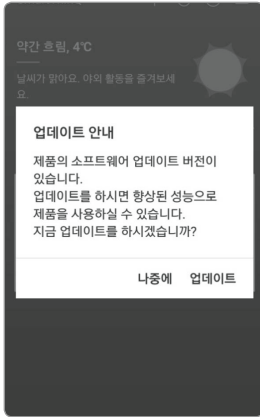

[업데이트 진행 여부 확인 창]

- 1 Play 스토어에서 ‘LG Smart ThinQ’ 앱을 최신 버전으로 업데이트를 하여 주십시오.(최신 버전으로 업데이트를 하지 않으면 소프트웨어 업데이트를 할 수 없습니다.
- 2 로봇 충전기에 접속을 하였을 때 새로운 소프트웨어 버전이 있으면 업데이트 진행 창이 뜹니다.
- 3 소프트웨어 업데이트 진행을 시작하면 새로운 소프트웨어 파일을 로봇 충전기에 다운로드합니다.
- 4 다운로드가 완료되면 앱에 파일다운로드가 완료되었다는 팝업이 뜨고 업데이트가 진행됩니다.
- 5 업데이트 진행을 위해 로봇 충전기가 자동으로 꺼졌다가 켜지고 소프트웨어 업데이트를 시작합니다.
- 6 소프트웨어 업데이트가 완료되면 업데이트가 완료되었다는 음성 안내와 함께 소프트웨어 업데이트를 종료합니다. 그리고 로봇 충전기에 새로운

소프트웨어를 적용하기 위해 다시 한번 로봇 충전기가 자동으로 꺼졌다가 켜집니다.



[소프트웨어 파일 다운로드 창]

[파일 다운로드 완료 후 앱 종료 확인 창]

기타2 - Mode

로봇청소기 Mode기능을 통해 로봇청소기와의 연결 없이 간단하게 명령을 내릴 수 있습니다. Mode기능은 총 5가지입니다. ‘적용’ 버튼을 누르면 로봇청소기가 아래와 같이 Mode에 따라 청소를 합니다.

- 귀가 Mode : 충전 시작
- 외출 Mode : 청소 시작
- 휴가 Mode : 홈가드 시작 (일부 모델에 한함)
- 취침 Mode : 충전 시작
- 쾌적 Mode : 로봇청소기는 쾌적모드를 지원하지 않습니다.

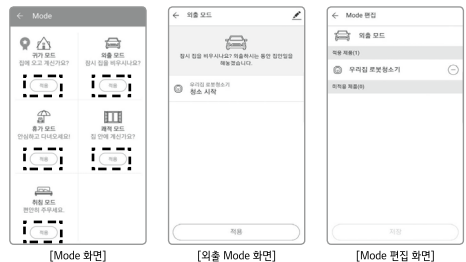

[Mode 화면]

[외출 Mode 화면]

[Mode 변경 화면]

스마트 진단 기능

로봇 충전기는 스마트 진단 기능을 이용하여 현재 상태를 자가 진단 할 수 있습니다. 스마트 진단후 이상한 점이 발견 될 경우 LG전자 서비스 센터에 문의 바랍니다.

※ 스마트 진단 기능 작동 시 로보킹이 약 50cm 정도 주행하게 됩니다. 주행을 방해 하지 않도록 스마트 진단을 시작하기 전 충전대 주위 1m 이내의 물건을 치워주시기 바랍니다.

- 1 로봇청소기의 좌측 후면의 주 전원 스위치는 꺼 주시고, 충전대에 붙여 주세요.



※ 스마트 진단 기능은 로봇 충전기가 충전대에 붙어 있을 때만 작동 합니다.

- 2 리모컨의 스마트 진단 버튼을 눌러주시면 “스마트 진단을 시작합니다. 주위에서 물러나 주시고 충전대 주위 1m 이내의 물건을 치워 주세요.” 라는 음성 메시지와 함께 스마트 진단 기능이 시작됩니다.



※ 걸레판이 부착되어 있을 경우 스마트 진단 기능이 작동하지 않습니다.

- 3 스마트 진단이 정상적으로 완료되면 충전대로 돌아온 후 진단 결과를 음성 메시지로 알려줍니다. 음성 메시지 안내 후 본체 또는 리모컨의 충전 버튼을 다시 누르시면 다시 한번 진단 결과를 들을 수 있으며, 본체 뒷면에 ‘시작/정지’ 버튼 또는 리모컨의 ▶|| 버튼을 누르시면 스마트 진단 기능이 종료됩니다.



※ 음성 메시지 안내 후 1분간 아무런 조작이 없으면 자동으로 충전 모드로 돌아갑니다.

※ 초음파 센서, 적외선 센서에 이상이 있을 경우 충전대로 돌아오지 않고 음성 메시지만 나온 후 스마트 진단 기능이 종료됩니다.

팁

- 스마트 진단이 완료 될 때까지 로보킹을 건드리거나 주행을 방해하지 마시기 바랍니다. 주행을 방해 했을 시 본체 좌측 후면의 주 전원 스위치를 껐다 켜 후 스마트 진단 기능을 다시 실행하세요.
- 아래와 같은 경우에 스마트 진단 기능이 작동하지 않습니다. 확인 후 다시 시도해 주세요.
 - 로봇충전기가 충전대에서 떨어져 있을 경우
 - 배터리가 부족 할 경우
 - 먼지통이 없을 경우
 - 걸레판이 부착 되었을 경우

스마트 진단표

스마트 진단 후 음성 메시지가 안내 되면 아래 표를 참고하여 조치 하세요.

음성 메시지	조치 방법 (참고 페이지)
스마트 진단을 시작합니다. 주위에서 물러나 주시고 충전대 주위 1m 이내의 물건을 치워 주세요.	충전대 주위 1m 이내의 물건을 치워 주시고 스마트 진단이 완료될 때까지 물러나 주세요.
스마트 진단은 충전 중일때만 가능합니다.	로봇충전기를 충전대로 옮겨 충전시켜 주세요.
배터리가 부족하여 스마트 진단을 실행할 수 없습니다. 충전 후 다시 시도해 주세요.	배터리를 충전시킨 다음 다시 스마트 진단 기능을 실행해주세요
걸레판이 부착되어 있어 스마트 진단을 실행할 수 없습니다. 걸레판 제거 후 다시 시도해 주세요.	걸레판을 제거한 후 스마트 진단 기능을 실행해 주세요.
로봇충전기 뒷면 주전원 스위치를 껐다 켜 후 다시 한번 스마트 진단을 시도해 주세요. 문제가 반복되면 LG서비스 센터에 문의해 주세요.	로봇충전기 뒷면 주전원 스위치를 껐다 켜 후 다시 한번 스마트 진단을 시도해 주세요. 같은 메시지가 반복될 경우 LG서비스 센터에 문의하세요.
스마트 진단을 실패 하였습니다. 로봇충전기 뒷면 주전원 스위치를 껐다 켜 후 다시 한번 스마트 진단을 시도해주세요.	로봇충전기 뒷면 주전원 스위치를 껐다 켜 후 다시 한번 스마트 진단을 시도해 주세요. 스마트 진단이 완료될 때까지 로봇충전기를 건드리거나 주행을 방해하지 마시길 바랍니다.

32 스마트 어플리케이션 (App) 사용하기

음성 메시지	조치 방법 (참고 페이지)
스마트 진단 모드를 해제합니다.	
진단 결과를 다시 듣고 싶으시면 충전 버튼을 눌러주시고 진단을 완료하고자 하면 정지 버튼을 눌러 주세요	본체와 리모컨의 충전 버튼을 누르면 진단 결과를 다시 들을 수 있으며 본체 뒷면에 '시작/정지' 버튼 또는 리모컨의 ▶ 버튼을 누르면 스마트 진단을 완료합니다.
스마트 진단 결과 이상이 없습니다.	
적외선 센서 문제가 발견되어 충전을 시도하지 않습니다.	다시 한번 스마트 진단 기능을 실행 하신 후 같은 메시지가 반복될 경우 LG서비스 센터에 문의하세요.
초음파 센서 문제가 발견되어 충전을 시도하지 않습니다.	다시 한번 스마트 진단 기능을 실행 하신 후 같은 메시지가 반복될 경우 LG서비스 센터에 문의하세요.
전면 바닥에 있는 3개의 낭떠러지 센서에 문제가 발견되어 충전을 시도하지 않습니다. 센서를 닦아주세요.	전면 바닥에 있는 3개의 낭떠러지 감지 센서를 닦아주세요.
우측 바닥의 카메라 센서를 닦아 주세요.	우측 바닥의 하부 카메라 센서 창을 닦아 주세요
좌우측의 장애물 감지 센서를 닦아 주세요.	좌우측 장애물 감지 센서창을 닦아 주세요.
자이로 센서에 문제가 발견되었습니다.	다시 한번 스마트 진단 기능을 실행 하신 후 같은 메시지가 반복될 경우 LG서비스 센터에 문의하세요.
왼쪽 바퀴의 이물질을 확인해 주세요.	왼쪽 바퀴의 이물질을 확인해 주세요
오른쪽 바퀴의 이물질을 확인해 주세요.	오른쪽 바퀴의 이물질을 확인해 주세요
왼쪽 바퀴 센서에 문제가 발견되었습니다.	다시 한번 스마트 진단 기능을 실행 하신 후 같은 메시지가 반복될 경우 LG서비스 센터에 문의하세요
바퀴 모터에 문제가 발견되었습니다.	다시 한번 스마트 진단 기능을 실행 하신 후 같은 메시지가 반복될 경우 LG서비스 센터에 문의하세요
바닥면 회전 브러시에 이물질이 끼었는지 확인해 주세요.	다시 한번 스마트 진단 기능을 실행 하신 후 같은 메시지가 반복될 경우 LG서비스 센터에 문의하세요
흡입모터에 문제가 발견되었습니다.	다시 한번 스마트 진단 기능을 실행 하신 후 같은 메시지가 반복될 경우 LG서비스 센터에 문의하세요
가속도 센서에 문제가 발견되었습니다.	다시 한번 스마트 진단 기능을 실행 하신 후 같은 메시지가 반복될 경우 LG서비스 센터에 문의하세요.

초기화 기능

제품 정보 초기화

제품 사용 중 중고 판매를 하게 될 경우나, 로봇 청소기에 등록된 정보를 초기화 시키고 싶다면 제품을 초기화해주세요.



- 1 로봇 충전기의 전원이 켜진 상태에서 ‘터보’ 버튼과 ‘충전’ 버튼을 3초 동안 누르면 “땡” 소리와 함께 모든 디스플레이가 점등 됩니다.
- 2 모든 디스플레이가 점등 된 상태에서 ‘시작/정지’ 버튼을 누르면 초기화가 되며 전원이 꺼집니다.
- 3 로봇 충전기가 꺼져있는 상태에서 다시 한 번 ‘시작/정지’ 버튼을 누르면 멜로디와 함께 전원이 켜집니다.

※ 양도인/양수인 간 분쟁은 원칙적으로 당사자 간의 문제에 해당하며, 이에 관하여 자사 로봇 충전기에서 제품 본체의 버튼 입력을 통해 초기화 기능을 제공하고 있습니다.

팁

- 제품 정보 초기화를 하면 다음과 같은 정보가 초기화 됩니다.
 - 청소 다이어리
 - 학습 청소 정보
 - 스마트 진단 기록
 - 제품 닉네임

관리하기

청소하기

먼지통 청소하기

청소 전 알아두기

- 로봇 청소기를 청소하기 전에 반드시 주 전원 스위치를 끄십시오.
- 먼지통에 먼지가 가득 차 있거나 필터가 막혀있으면 로봇 청소기의 흡입력이 약해질 수 있습니다.
- 로봇 청소기의 흡입력을 정상적으로 유지하려면 필터를 주 1회 이상 청소해야 합니다.
- 로봇 청소기의 회전솔이 정상적으로 동작하기 위해서는 회전솔을 주 1회 이상 청소해야 합니다.
- 회전솔에 이물질이 끼어 있으면 회전솔이 회전하지 않거나 소음이 발생할 수 있습니다.
- 회전솔을 청소할 때에는 로봇 청소기와 함께 제공된 청소용 도구를 사용하십시오.
- 청소용 솔은 먼지통 뚜껑에 고정되어 있습니다.

⚠ 주의

- 먼지통, 필터 청소 후 반드시 먼지통에 스펀지 필터, 필터, 필터 덮개를 순서대로 조립하여 장착하십시오. 필터를 조립하지 않고 필터 덮개를 장착하면 로봇 청소기 내부에 있는 모터에 먼지가 들어가서 제품 고장의 원인이 됩니다.

먼지통 분리하기

1 로봇 청소기의 윗면에 있는 누름 버튼을 누르십시오.

먼지통 덮개가 열립니다.

- 로봇 청소기 윗면의 누름 버튼 이외의 부분을 누를 경우에는 먼지통 덮개가 열리지 않습니다.

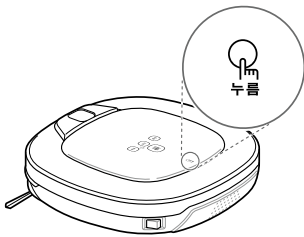

2 먼지통의 손잡이를 잡고 먼지통을 꺼낸 후 바닥에 놓으십시오.

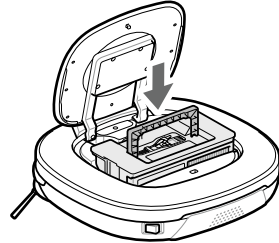

3 먼지통 필터를 고정하고 있는 후크(Hook)를 당겨 먼지통에서 먼지통 필터를 분리하십시오.

- 먼지통 필터를 분리할 경우 먼지가 떨어질 수 있으니 주의하십시오.

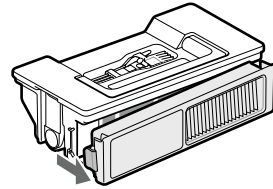

4 필터 덮개에서 필터와 스펀지 필터를 분리하십시오.

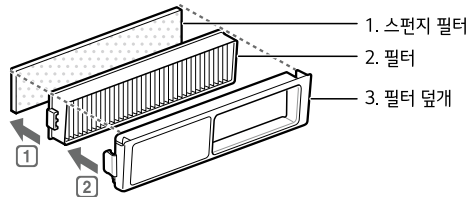

먼지통 청소하기

1 먼지통 측면에 있는 PUSH 버튼을 누른 상태로 먼지통 뚜껑을 여십시오.

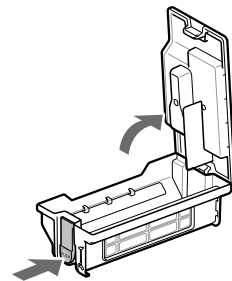

2 먼지통을 비운 후, 청소용 솔 또는 흐르는 물로 청소하십시오.

- 물로 청소하기 전에 먼지통 필터가 분리되어 있는지 반드시 확인하십시오. 필터가 물에 젖어 손상될 수 있습니다.
- 먼지통을 물로 씻은 경우에는 통풍이 잘되는 그늘에서 말려 물기를 완전히 제거하십시오.

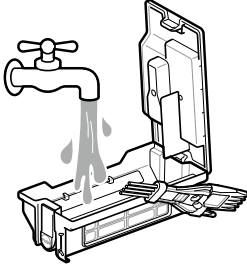

3 먼지통 청소가 끝나면 먼지통 뚜껑을 닫으십시오.

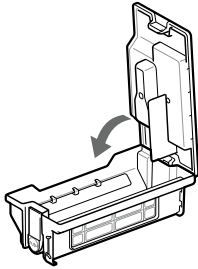

4 청소용 솔 또는 진공 청소기를 사용하여 필터를 청소하십시오.

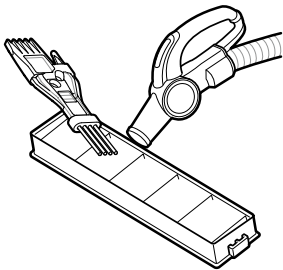

⚠ 주의

- 필터를 물로 씻지 마십시오. 필터 손상의 원인이 됩니다.

5 청소용 솔 또는 흐르는 물을 사용하여 스펀지 필터를 청소하십시오.

- 스펀지 필터를 물로 씻은 경우에는 통풍이 잘되는 그늘에서 말려 물기를 완전히 제거하십시오.

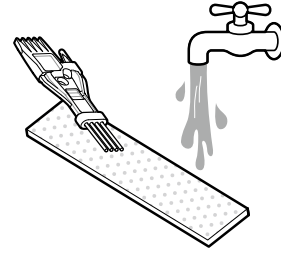

6 필터 청소가 끝나면 필터 덮개에 필터와 스펀지 필터를 장착하십시오.

- 필터를 장착할 때에는 필터와 필터 덮개의 측면에 있는 홈을 맞추십시오.

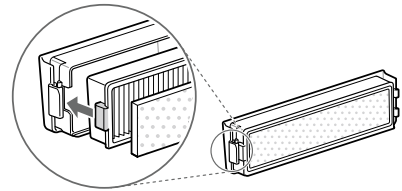

먼지통 장착하기

1 필터를 먼지통에 장착하십시오.

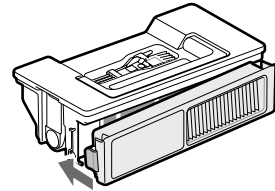

2 먼지통을 로봇 청소기 안에 넣으십시오.

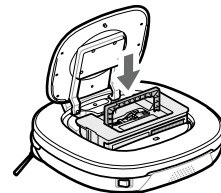

3 먼지통 덮개를 닫으십시오.

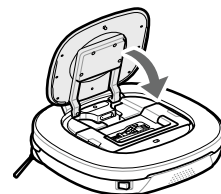

센서 및 충전 단자 청소

1 로봇 청소기에서 먼지통을 분리하십시오.

- 먼지통을 분리하고 장착하는 방법은 "먼지통 청소"를 참고하십시오.

2 부드럽고 마른 천을 사용하여 로봇 청소기의 상부 카메라 센서와 초음파 센서를 청소하십시오.

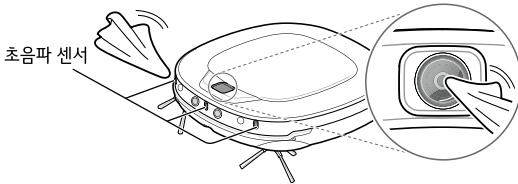

3 바닥에 부드러운 천을 깔고 로봇 청소기를 천 위에 뒤집어 놓으십시오.

4 청소용 솔이나 부드러운 천을 사용하여 로봇 청소기의 하부 카메라 센서, 낭떠러지 센서, 충전 단자를 청소하십시오.

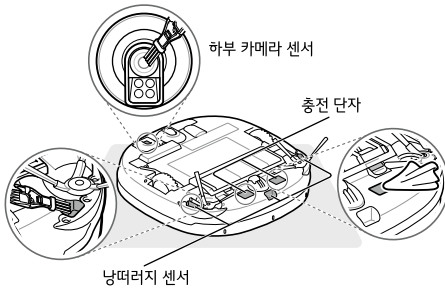

5 충전대의 충전 단자를 청소하십시오.

- 청소 전 충전대의 전원 플러그가 빠져 있는지 반드시 확인하십시오.

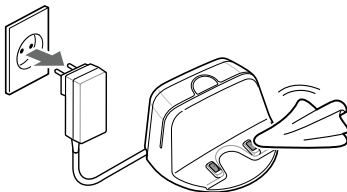

⚠ 주의

- 센서 또는 충전 단자가 손상된 경우에는 LG전자 서비스 센터로 연락하십시오. 오작동의 원인이 됩니다.

- 휘발성 용제 또는 유기 용제(시너, 솔벤트, 아세톤 등)를 사용하여 제품을 닦지 마십시오. 제품 손상의 원인이 됩니다.
- 센서 위에 인식을 방해할 수 있는 부착물(ex. 테이프, 스티커, 스티커 등)을 제거해 주십시오. 오작동의 원인이 될 수 있습니다. 자세한 센서의 위치는 사용 설명서의 각부 명칭 및 기능을 참고해 주십시오.

회전솔 청소하기

바닥면 회전솔 청소하기
측면 회전솔 분리하기

1 로봇 청소기에서 먼지통을 분리하십시오.

- 먼지통을 분리하고 장착하는 방법은 “먼지통 청소”를참조하십시오.
- 먼지통을 분리하지 않고 로봇 청소기를 뒤집을 경우 먼지통 덮개가 열려 먼지통이 떨어질 수 있습니다.

2 바닥에 부드러운 천을 깔고 로봇 청소기를 천 위에 뒤집어 놓으십시오.

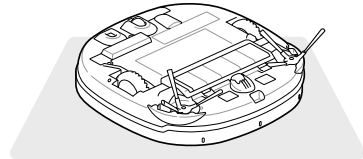

3 회전솔 덮개를 고정하고 있는 후크(Hook)를 누른 상태로당겨 회전솔 덮개를 여십시오.

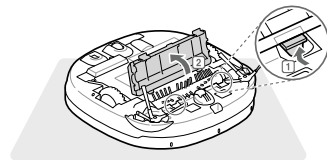

4 청소용 도구를 사용하여 회전솔에 붙어 있는 이물질을 제거하십시오.

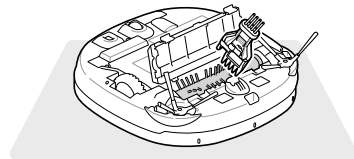

- 5 회전솔의 흰색 고정부를 잡고 노란색 고정부 방향으로 밀면서 위쪽으로 당기십시오. 회전솔이 분리됩니다.

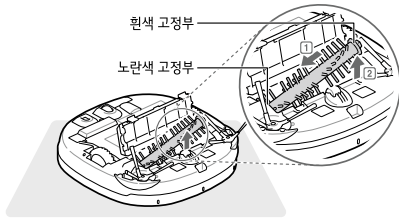

바닥면 회전솔 청소하기

청소용 도구, 가위, 진공 청소기 등을 사용하여 회전솔을 청소하십시오.

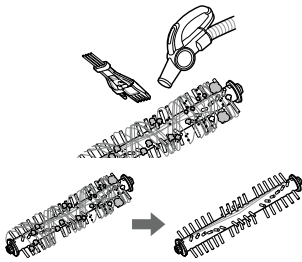

바닥면 회전솔 장착하기

- 1 회전솔의 노란색 고정부를 로봇 청소기에 있는 노란색 고정 홈에 맞춰 끼우십시오.
- 회전솔 측면 고정부의 색깔과 로봇 청소기에 있는 고정 홈의 색깔에 주의하십시오.

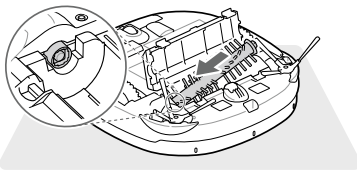

- 2 회전솔의 흰색 고정부를 로봇 청소기에 있는 흰색 고정 홈에 맞춰 끼우십시오.

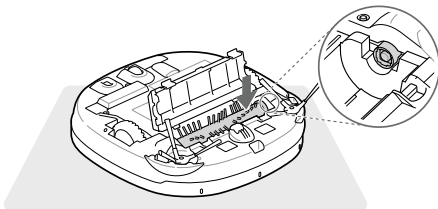

- 3 회전솔이 양쪽 고정 홈에 정확하게 장착되었는지 확인하십시오.

- 4 회전솔 덮개를 닫은 후 후크(Hook)가 모두 고정될 때까지 누르십시오.

- 측면 회전솔이 회전솔 덮개에 끼지 않도록 주의하십시오.

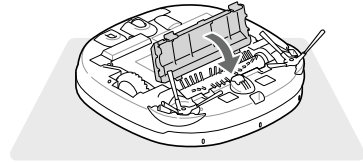

**측면 회전솔 청소
측면 회전솔 분리하기**

- 1 로봇 청소기에서 먼지통을 분리하십시오.
- 먼지통을 분리하고 장착하는 방법은 “먼지통 청소”를 참조하십시오.
 - 먼지통을 분리하지 않고 로봇 청소기를 뒤집을 경우 먼지통 덮개가 열려 먼지통이 떨어질 수 있습니다.

- 2 바닥에 부드러운 천을 깔고 로봇 청소기를 천 위에 뒤집어 놓으십시오.

- 3 (+) 드라이버를 사용하여 회전솔을 고정하고 있는 나사를 푸십시오.

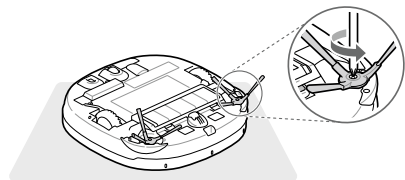

- 4 로봇 청소기에서 회전솔을 분리하십시오.

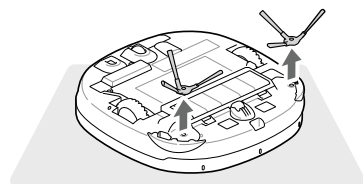

측면 회전솔 청소하기

청소용 도구, 가위, 진공 청소기 등을 사용하여 회전솔과 회전솔 고정 홈을 청소하십시오.

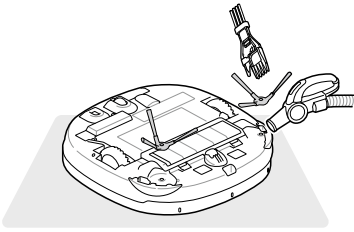

- 카펫이나 러그 등이 많은 환경에서 사용할 경우 측면 회전솔의 솔 부분이 휘어지거나 변형될 수 있습니다.
- 회전솔의 솔 부분이 휘어지거나 변형된 경우에는 회전솔을 따뜻한 물에 10초 정도 담근 후 꺼내십시오. 물에 젖은 회전솔을 손으로 잡고 펴면 회전솔이 원래 상태로 돌아갑니다.

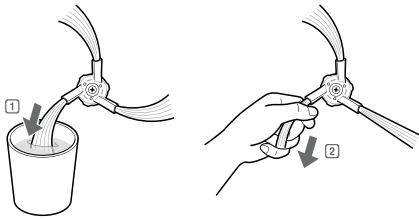

- 2 로봇 청소기에 기입되어 있는 회전솔의 위치에 맞춰 회전솔을 장착하십시오.

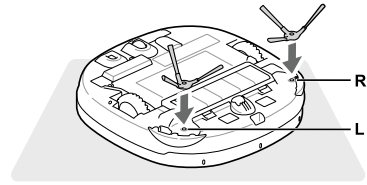

- 3 (+) 드라이버를 사용하여 고정 나사를 조이십시오.

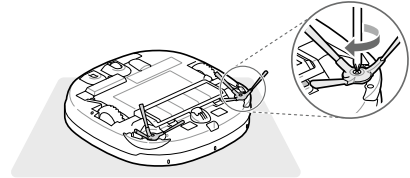

알아두기

- 회전솔에 있는 물기를 완전히 제거하십시오. 회전솔의 물기와 흡입한 먼지가 뭉쳐 청소가 제대로 되지 않을 수 있습니다.
- 회전솔의 휘어짐이나 변형이 심하거나 파손된 경우에는 LG전자 서비스센터 홈페이지(www.lgservice.co.kr) 소모품Shop 또는 서비스센터(1544-7777)에서 추가로 구입하실 수 있습니다.

측면 회전솔 장착하기

- 1 회전솔에 기입되어 있는 회전솔의 위치를 확인하십시오.

- 좌측 회전솔에는 L, 우측 회전솔에는 R이 기입되어 있습니다.

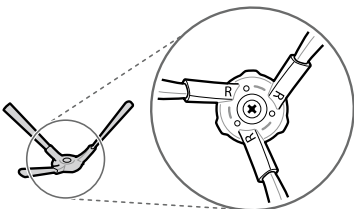

고장 신고 전 확인하기

문제 해결하기

사용 관련

증상	원인 및 해결책
전원이 켜지지 않습니다.	전원 스위치가 꺼져 있습니다. <ul style="list-style-type: none"> 물걸레 로봇청소기 뒤쪽에 있는 전원 스위치를 켜세요.
	배터리가 완전히 방전되었습니다. <ul style="list-style-type: none"> 물걸레 로봇청소기를 들고 충전대에 올려 충전하세요.
전원이 자동으로 꺼졌습니다.	물걸레 로봇청소기가 충전대가 아닌 장소에 20분 이상 멈춰 있습니다. <ul style="list-style-type: none"> 물걸레 로봇청소기가 20분 이상 충전대가 아닌 장소에 멈춰 있으면, 배터리 절약을 위해 자동으로 꺼지지만, 장시간 방치되면 배터리가 방전될 수 있습니다. 물걸레 로봇청소기를 충전대에 올려 충전하세요.
	물걸레 로봇청소기가 장애물에 갇혀 멈춰 있습니다. <ul style="list-style-type: none"> 청소 구역 내 장애물을 치운 다음 물걸레 로봇청소기를 사용하세요.
충전이 안 됩니다.	충전대 주변에 장애물이 있습니다. <ul style="list-style-type: none"> 충전대 주변의 장애물을 제거하세요.
	충전대의 충전 표시등이 꺼져 있습니다. <ul style="list-style-type: none"> 전원 플러그가 충전대 뒤편에 있는 전원 단자에 연결되어 있는지 확인하세요. 전원 플러그가 콘센트에 연결되어 있는지 확인하세요.
	충전 단자에 이물질이 끼어 있습니다. <ul style="list-style-type: none"> 부드러운 천을 사용하여 물걸레 로봇청소기와 충전대의 충전 단자를 닦으세요.
	물걸레 로봇청소기를 실내 온도 5°C 이하의 장소에서 충전했습니다. <ul style="list-style-type: none"> 배터리 특성상 실내 온도가 5°C 이하의 저온 상태에서 충전하면 충전이 안 될 수 있습니다. 물걸레 로봇청소기를 5°C 이상의 상온에서 완전히 충전한 후 사용하세요.
소음이 심해졌습니다.	걸레판에 걸레를 제대로 장착하지 않았습니다. <ul style="list-style-type: none"> 걸레판에 걸레를 바른 위치에 정확히 장착하세요.
	청소 방향이 바닥의 결 방향과 다릅니다. <ul style="list-style-type: none"> 바닥의 결 방향과 반대로 청소할 경우 소음이 발생할 수 있습니다. 바닥의 결 방향으로 청소하세요.
	걸레판이 흔들립니다. <ul style="list-style-type: none"> 걸레판의 나사가 풀리면 걸레판이 흔들립니다. 가까운 LG전자 서비스 센터를 방문하여 걸레판의 나사를 교체하세요. 나사는 풀림 방지를 위해 특수 처리가 되어 있어 한번 풀리고 나면 새 나사로 교체가 필요합니다.
	물통에 물이 없나요? <ul style="list-style-type: none"> 스마트 진단 중에는 펌프 모터의 이상을 확인하기 위해 펌프 모터가 작동됩니다. 이때 물통에 물이 없는 경우에는 펌프 모터가 공기를 빨아들이는 소리가 날 수 있으나 고장이 아니니 안심하세요. 물공급 모드를 이용하면 펌프 모터가 작동되며, 이때 물이 없는 경우에는 1회 펌프 모터의 소음이 들릴 수 있습니다. 지속적으로 소음이 발생하면 LG전자 서비스 센터를 방문하세요.

증상	원인 및 해결책
<p>물걸레 로봇청소기의 주행이 이상합니다.</p>	<p>물걸레 로봇청소기가 좌우로 흔들거리며 주행합니다.</p> <ul style="list-style-type: none"> • 물걸레 로봇청소기는 바닥을 양쪽의 물걸레로 밀면서 이동하므로 좌우로 약간씩 흔들립니다. 흔들리는 정도는 바닥 재질에 따라 차이가 있습니다.
	<p>물걸레가 바르게 부착되지 않았습니다.</p> <ul style="list-style-type: none"> • 물걸레를 떼어내고, 물걸레의 정중앙 구멍을 걸레판의 나사에 바르게 맞춰 다시 부착하세요.
	<p>물걸레 로봇청소기의 센서에 이물질이 있습니다.</p> <ul style="list-style-type: none"> • 부드러운 천을 사용하여 센서를 닦으세요.
	<p>충전대 주변에 장애물이 있습니다.</p> <ul style="list-style-type: none"> • 충전대를 다른 위치로 옮기거나, 주변의 장애물을 치우세요. 충전대 주변에 장애물이 있으면 신호 간섭으로 인하여 물걸레 로봇청소기가 정상적으로 주행할 수 없습니다.
	<p>물걸레 로봇청소기의 바퀴나 걸레판에 이물질이 있거나 이물질로 인해 바퀴가 돌지 않습니다.</p> <ul style="list-style-type: none"> • 바퀴나 걸레판에 있는 이물질을 제거하세요.
<p>제품에서 냄새가 납니다.</p>	<p>제품 바닥에 이물질이 있습니다.</p> <ul style="list-style-type: none"> • 걸레판에 있는 젖은 먼지에서 냄새가 날 수 있습니다. 물청소 후 걸레판의 이물질을 제거하고 보관하세요. • 청소 후 걸레판의 짝짝이(벨크로)가 오염되어 냄새가 날 수 있습니다. 짝짝이(벨크로)의 이물질을 제거하고 보관하세요.
<p>물걸레에서 냄새가 납니다.</p>	<p>청소 후 물걸레를 세척하지 않았습니다.</p> <ul style="list-style-type: none"> • 청소한 후 항상 물걸레를 세척하고 완전히 건조한 후 보관하세요. 냄새가 심하게 날 경우 중성세제로 세척하고 물로 깨끗이 행구세요.
	<p>물걸레를 세척하고 완전히 건조하지 않았습니다.</p> <ul style="list-style-type: none"> • 걸레가 완전히 마르지 않으면 냄새가 날 수 있습니다. 반드시 통풍이 잘 되는 곳에서 완전히 건조한 후 사용하세요.
<p>물통에서 냄새가 납니다.</p>	<p>청소 후 물통을 비우지 않았습니다.</p> <ul style="list-style-type: none"> • 청소한 후 항상 물통에 물을 비우고 완전히 건조한 후 보관하세요. 냄새가 심하게 날 경우 중성 세제를 물에 희석하여 물통에 넣고 흔들어서 세척하세요. 세척 후에는 물로 깨끗이 행구세요.
<p>걸레판이 회전하지 않습니다.</p>	<p>물걸레가 제대로 부착되지 않았습니다.</p> <ul style="list-style-type: none"> • 물걸레를 분리하고 다시 부착하세요.
	<p>물걸레 로봇청소기를 위에서 강하게 눌렀습니다.</p> <ul style="list-style-type: none"> • 제품 보호를 위해 걸레판이 자동으로 정지된 것입니다. 시작/정지 버튼을 다시 눌러 사용하세요.
	<p>걸레판이 바닥에 닿지 않습니다.</p> <ul style="list-style-type: none"> • 물걸레 로봇청소기를 평평한 바닥에 놓고 시작/정지 버튼을 다시 눌러 사용하세요.
	<p>걸레판에 이물질이 끼어 있습니다.</p> <ul style="list-style-type: none"> • 걸레판에 끼어 있는 이물질을 제거하고, 시작/정지 버튼을 다시 눌러 사용하세요.
	<p>걸레판이 흔들립니다.</p> <ul style="list-style-type: none"> • 걸레판의 나사가 풀리면 걸레판이 흔들립니다. 가까운 LG전자 서비스 센터를 방문하여 걸레판의 나사를 교체하세요. 나사는 풀림 방지를 위해 특수 처리가 되어 있어 한번 풀리고 나면 새 나사로 교체가 필요합니다.

증상	원인 및 해결책
물이 분사되지 않습니다.	물통에 물이 없습니다. • 물통에 물을 채우세요.
	물통이 물걸레 로봇청소기에 제대로 장착되지 않았습니다. • 물통을 물걸레 로봇청소기에 제대로 장착하세요.
	물 분사량이 물 공급 없음(마른 걸레) 모드로 설정되었습니다. • 물 공급 버튼을 눌러 물 공급 강이나 약으로 설정하세요. 물 공급 없음(마른 걸레) 모드에 있으면 물 공급이 중단됩니다.
	물에 포함된 석회질 등의 이물질에 의해 물 공급 토출구가 막혀 있습니다. • 바늘이나 이쑤시개로 막힌 곳을 뚫으세요.
물통에 습기가 찹니다.	물통을 사용한 후에 완전히 건조하지 않았습니다. • 물통을 비우고 그늘에서 완전히 말린 후 보관하세요.
청소 후 바닥이 더러워졌습니다.	물걸레를 사용 후 세척하지 않았습니다. • 물걸레를 세척하여 사용하세요. 더러운 걸레를 사용하면 바닥이 더러워질 수 있습니다.
	바닥에 음료수, 커피, 애완동물의 배설물, 기름기가 있습니다. • 물걸레 로봇청소기를 사용하기 전에 바닥에 음료수, 커피, 애완동물의 배설물, 기름기가 있으면 별도의 걸레로 닦은 후 사용하세요. 바닥이 더러운 곳을 물걸레 로봇청소기로 청소하면 바닥 전체가 더러워 질 수 있습니다.
	너무 넓은 공간을 한 번에 청소했습니다. • 청소하는 공간의 면적 또는 사용 환경에 따라 물걸레가 빨리 더러워질 수 있습니다. 더러운 물걸레는 세척하거나 교체한 후 남은 공간을 청소하세요.
	실내 온도가 높습니다. • 실내 바닥의 상태에 따라 물이 증발하며 습도에 의한 냄새가 발생할 수 있습니다. 실내 온도가 높을 때는 청소 시 환기하세요.

와이파이

증상	원인 및 해결책
가전제품과 스마트폰을 Wi-Fi로 연결할 수 없어요.	스마트폰에 연결된 Wi-Fi 비밀번호가 맞지 않나요? • 스마트폰 Wi-Fi 설정 메뉴에서 사용 중인 Wi-Fi 신호를 찾아 '네트워크 지우기' 선택한 후 제품 등록을 처음부터 진행하세요.
	스마트폰의 자동 네트워크 연결 기능이 설정되어 있나요? • 스마트폰의 모바일 Wi-Fi 설정 내의 고급 항목 (더보기)에서 '모바일 데이터 자동 전환', '스마트 네트워크 전환', '패스포인트', '인터넷 사용 불가' 항목이 있다면 체크 해제하세요. 단, 제조사/통신사마다 항목 이름이 다를 수 있습니다.
	스마트폰의 '모바일데이터'를 사용 중인가요? • 스마트폰의 모바일 데이터를 끄고, Wi-Fi로 제품 등록을 하세요.

증상	원인 및 해결책
<p>가전제품과 스마트폰을 Wi-Fi로 연결할 수 없어요.</p>	<p>구형 무선 공유기를 사용 중인가요?</p> <ul style="list-style-type: none"> 구형 무선 공유기*1의 이름이나 비밀번호에 한글 또는 한글+한자키 조합의 특수문자(★, □, ■, ♥ 등)가 포함되어 있으면 로봇 청소기를 무선 공유기에 연결할 수 없습니다. 와이파이 이름과 비밀번호는 반드시 영문이나 숫자, 혹은 영문과 숫자 조합으로 설정하세요. <p>*1 구형 무선 공유기는 유니코드(전 세계의 모든 문자를 다루도록 설계된 표준 문자 전산 처리 방식) UTF-8을 지원하지 않는 공유기입니다.</p>
	<p>무선 공유기 주파수가 2.4 GHz 인가요?</p> <ul style="list-style-type: none"> 제품 연결 시 2.4 GHz 네트워크만 지원합니다. 5 GHz 네트워크는 지원하지 않습니다. 공유기 주파수를 확인하려면 통신사 또는 공유기 제조사에 문의하세요.
	<p>가전제품과 공유기가 멀리 떨어져 있습니다.</p> <ul style="list-style-type: none"> 가전제품과 공유기 사이 거리가 먼 경우 신호가 약해 접속이 원활하지 않을 수 있습니다. 공유기 위치를 이동하여 제품과 가까운 거리를 유지하세요.

제품 보증서 보기

제품 보증서

제품 보증 기간

- 고객에게는 제품 사용 중 발생한 고장에 대하여 1년 동안 무상 서비스를 받을 수 있는 소중한 권리가 있습니다.
본 제품은 대한민국에서만 품질 보증 기간 내 무상 서비스가 가능합니다.

모델명:	품질 보증 기간 : 1년 배터리 품질 보증 기간 : 1년
구입일:	부품 보유 기간 : 7년(제조 일자를 기준으로 기산합니다.)

수리를 의뢰할 때는 구입일자가 기재된 본 보증서를 제시해야 충분한 서비스를 받을 수 있으므로 잘 보관하세요.

- 본 제품에 대한 품질 보증은 보증서에 기재된 내용으로 보증 혜택을 받습니다.
- 품질 보증 기간은 구입일로부터 산정되므로 구입 일자를 기재 받으시기 바랍니다. (구입 일자 확인이 안 될 경우 제조 연월일 또는 수입 통관 일자를 기준으로 3개월이 지난 날로부터 품질 보증 기간을 적용합니다.)
- 가정용 제품을 영업을 위한 목적 또는 수단으로 사용하거나 비정상적인 환경에서 사용할 경우에는 품질 보증 기간을 50% 단축하여 적용합니다.
- 이 보증서는 재발행되지 않습니다.
- 별도 계약에 의한 공급(조달, HOST, 단일용품 등)일 경우에는 주계약에 따라 보증 내용을 적용합니다.

LG전자(주)

소비자 분쟁 해결 기준

기준 안내

	소비자 피해 유형	보상 내역	
		보증 기간 이내	보증 기간 경과 후
정상적인 사용 상태에서 자연 발생한 성능상, 기능상 고장	구입 10일 이내에 중요한 수리를 요하는 경우	제품 교환 또는 구입가 환불	유상 수리
	구입 1개월 이내에 중요 부품에 수리를 요하는 경우	제품 교환 또는 무상 수리	
	교환된 제품이 1개월 이내에 중요한 수리를 요하는 경우	구입가 환불	
	교환 불가능한 경우		
	하자가 발생한 경우	무상 수리	
	동일하자에 대하여 수리했으나 고장이 재발한 경우 (3회째)	제품 교환 또는 구입가 환불	
	여러 부위의 고장으로 총 4회 수리 받았으나 고장이 재발한 경우 (5회째)		
	수리가 불가능한 경우		정액 감가상각 금액에 구입가 10% 가산하여 환불
	수리용 부품을 보유하고 있지 않아 수리가 불가능한 경우		
	소비자가 수리 의뢰한 제품을 사업자가 분실한 경우 또는 1개월 이상 미 인도 시		정액 감가상각 금액에 10%를 가산하여 환불
제품 구입 후 운송이나 설치 중에 피해가 발생한 경우	제품 교환	-	
소비자의 고의, 과실에 의한 성능, 기능상 고장	수리가 가능한 경우	유상 수리	유상 수리
	수리가 불가능한 경우	유상 수리에 해당하는 금액 징수 후 제품 교환	-
<ul style="list-style-type: none"> • 천재지변(화재, 염해, 가스, 지진, 풍수해 등)에 의해 고장이 발생한 경우 • 사용전원의 이상 및 접속기기의 불량으로 인하여 고장이 발생한 경우 • LG전자 서비스 센터 또는 인가된 서비스 지정점이 아닌 곳에서 수리 또는 개조하여 고장이 발생한 경우 • 사용상 정상 마모되는 소모성 부품을 교환하는 경우 • 기타 제품 자체의 하자가 아니라 외부 원인으로 고장이 발생한 경우 	유상 수리	유상 수리	

- 상기 품질 보증 기간 및 보상 기준은 공정거래위원회 고시 소비자분쟁 해결기준에 의거합니다.
- 명시되지 않은 사항은 소비자분쟁 해결기준에 따릅니다.
- 제품 고장이 아닌 경우 서비스 비용이 부과될 수 있으므로 반드시 사용설명서를 읽어주세요.
- 수리 시 교체하는 부품은 기존 부품과 다른 원산지나 제조사의 부품이 적용될 수 있고, 새로운 부품이 아닐 수도 있으나 정상적으로 작동되며 기능상으로 동등한 부품이 사용됩니다. 제품에 사용되는 부품 중 일부는 제조한 국가와는 다른 국가에서 생산된 제품이 사용될 수 있습니다.

고객이 비용을 내야 하는 유상 서비스에 대한 책임

유상 서비스 책임 안내

LG전자에 서비스를 신청할 때 아래와 같은 경우에는 품질 보증 기간이라도 소비자가 따로 비용을 내야 합니다.

- 장난감, 석회 가루와 같은 미세 가루, 공사장 흙먼지, 액체 등과 같은 이물질을 제품 내부에 넣어서 고장이 발생한 경우
- 제품을 떨어뜨리는 등 충격으로 인한 제품 파손 또는 기능상 고장이 발생한 경우
- 고객의 부주의 또는 시너(신나), 벤젠 등과 같은 유기 용제에 의해 제품 외관이 손상되거나 변형된 경우
- LG전자 정품이 아닌 부품 및 액세서리(정수 필터 등)를 사용하여 제품 고장이 발생한 경우 (LG전자 정품은 가까운 LG전자 서비스 센터에서 구입하세요.)
- 사용상 정상 마모되는 소모성 부품을 교환하는 경우
- 사용 전압을 잘못 선택하여 제품 고장이 발생한 경우
- 고객이 제품을 임의로 분해하여 부속품이 분실되거나 파손된 경우
- 제품 기능 설명 또는 분해 없이 간단히 조정만 하는 경우
- LG전자 제품 설명서 내에 ‘안전을 위한 주의 사항’을 지키지 않아 고장이 발생한 경우 (‘안전을 위한 주의 사항’을 잘 지키면 제품을 오래 사용할 수 있습니다.)
- 낙뢰, 화재, 풍수해, 염해, 가스, 지진 등과 같은 천재지변에 의해 고장이 발생한 경우
- 고객의 기타 과실에 의하여 고장이 발생한 경우
- 전원 차단기가 내려감으로 서비스를 요청하였으나, 제품에 이상이 없는 경우
- 전원 콘센트 자체 결함 또는 전원 플러그 연결이 안 된 경우, 전원 플러그가 충전대 뒤편 전원 단자에 연결되지 않은 경우 등과 같이 제품 자체의 하자가 아닌 외부 원인으로 인한 경우
- 사용 전원의 이상 또는 접속기기의 불량으로 인하여 고장이 발생한 경우
- 제품을 처음 설치한 이후 고객의 요구로 제품 위치를 바꾸거나, 이사 후 재설치한 경우 (제품 분해나 조립 포함)
- 자사 제품으로 서비스를 요청하였으나, 타사 제품 또는 타제품 불량으로 서비스가 접수된 경우
- LG전자 제품 판매점이나 LG전자 서비스 센터의 수리기사가 아닌 사람이 제품을 수리 또는 개조하여 고장이 발생한 경우
- 진열 제품 구입 시 외관의 불량을 충분히 인지하지 못하고 구입 후 서비스를 요청한 경우
- 구입 1개월 경과 제품의 부속품 외관 불량으로 서비스를 요청한 경우

궁금한 내용은 LG전자 서비스 센터(1544-7777)로 문의하세요.

제안하고 싶은 내용이나 불만 사항을 접수할 때는 고객 상담실(080-023-7777)로 문의하세요.

부록

폐가전제품 처리 절차

신제품을 구입했을 때

LG전자 제품 판매점에서 신제품을 구입한 경우, 신제품 배달 시 기존 제품을 무상으로 처리해 드립니다.

사용하던 제품을 버릴 때

가전제품을 버릴 때는 관할 행정복지센터 또는 폐가전제품 배출예약시스템으로 연락하여 폐기해야 합니다.
(전화번호: 1599-0903, 인터넷주소: <http://www.15990903.or.kr>)

오픈소스 정보

오픈 소스 안내 정보

본 제품에 탑재된 GPL, LGPL, MPL 및 그 외 소스 코드 공개 의무가 있는 오픈소스 라이선스로 배포된 소스 코드를 얻거나 오픈소스의 라이선스 내용, 저작권 고지 등을 확인하려면 <https://opensource.lge.com>을 방문하세요. 또한 소비자가 opensource@lge.com으로 e-mail을 보내 본 제품에 탑재된 소프트웨어의 오픈 소스 코드를 요청할 경우, LG전자는 매체 비용과 운반비 등 제공에 필요한 최소한의 비용을 받고 저장 매체에 담아 제공합니다. 이 제안은 본 제품을 판매한 후 3년 동안 이 정보를 받은 모든 사람에게 유효합니다.

제품 규격 및 초기화

제품 규격

항목 / 모델	특정소출력 무선기기
모델	VR6480VMNC, TWFM-L302D
사용 주파수	2412 MHz ~ 2472 MHz
출력(최대)	IEEE 802.11b: 7.33 mW/MHz IEEE 802.11g: 2.38 mW/MHz IEEE 802.11n(HT20): 2.22 mW/MHz IEEE 802.11n(HT40): 1.85 mW/MHz

※ 해당 무선설비가 전파 혼신 가능성이 있으므로 인명 안전과 관련된 서비스는 할 수 없음

항목 / 모델	충전대	어댑터 /ADS-30FSA-1717030EPK
외형치수	236 mm × 181 mm × 128 mm	95 mm x 43 mm x30.7 mm
정격	DC 17.1 V / 1.7 A	AC 100~240 V~50/60 Hz, 0.8A
출력전압 / 전류	DC 17.1 V / 1.7 A	DC 16.65 V / 1.7 A

항목 / 모델	배터리
종류	Lithium Battery
정격	DC 14.4 V / 2290 mAh / 4 cells
청소시간	일반 마루바닥 기준 약 100분(터보모드 설정시 약 60분)
충전시간	3시간 이내

*1 사용 시간은 완전히 충전된 새 배터리를 사용하여 배터리 부족으로 충전대에 복귀하는 시간을 자사 시험 방법(일반 바닥에서 청소 모드는 퀵모드, 물 공급량은 강으로 설정)으로 측정한 결과입니다. 실제 사용 환경이나 사용 기간에 따라 차이가 날 수 있습니다.

*2 물 공급 시간은 청소 모드는 퀵모드, 물 공급량은 최강으로 설정하여 자사 시험 방법으로 측정한 결과입니다. 실제 사용 환경이나 사용 기간에 따라 차이가 날 수 있습니다.

제품 초기화하기

물걸레 로봇 청소기에 등록된 정보를 초기화하거나, 중고로 제품을 재판매할 때 제품을 평평한 바닥에 놓고 아래의 순서에 따라 초기화하세요.

- 초기화를 하지 않아서 생기는 법적 문제는 당사에서 책임지지 않습니다.

1 물걸레 로봇 청소기의 **전원 스위치**를 눌러 전원을 켜세요.

2 물걸레 로봇 청소기의 **모드 버튼**과 **충전 버튼**을 동시에 3초 동안 누르세요.

- “땡” 소리와 함께 모든 디스플레이가 점등됩니다.

3 물걸레 로봇 청소기의 **시작/정지 버튼**을 누르세요.

- 멜로디 소리와 함께 초기화가 되며 전원이 꺼졌다 켜집니다.
- 초기화가 진행되면 아래의 정보가 삭제 및 변경됩니다.
 - 홈가드 사진 및 시작 위치 삭제
 - 청소 다이어리 및 예약 설정 삭제
 - 뷰어 잠금이 해제되어 있는 경우 설정 상태로 변경

4 잠시 후 물걸레 로봇 청소기가 재부팅되면 **전원 스위치**를 껐다 켜세요.

메모

메모

메모



이 제품은 대한민국 전용입니다. 전압, 주파수, 전원이 다른 해외에서는 사용할 수 없습니다.

LG전자 서비스 센터 대표 전화번호

사용불편 및 고장접수는 (전국 어디서나)

1544-7777

전화를 하기 전

제품 모델명과 고장 상태, 전화번호, 주소를 정확히 알고 있으면 더욱 빠르게 서비스를 받을 수 있습니다.

전화가 연결되었을 때

ARS 안내에 따라 제품의 상태를 정확하게 선택하면 전문 상담원에게 최고의 서비스를 받을 수 있습니다.

제안하고 싶은 내용이나 불만 사항을 접수할 때는 고객 상담실(080-023-7777)로 문의하세요.

편리한 제품 사용을 위한 안내

www.lge.com

제품 사용 시 불편사항을 자가 진단을 통해 원인 파악과 해결이 가능하며, 고객센터와 통화 없이 직접 서비스를 접수할 수 있습니다.

앱 다운로드로 편리하게 LG전자의 혜택을 누리보세요. 아래 QR을 스캔하시면 쉽게 다운로드할 수 있습니다.



고객을 위해 우수한 품질의 서비스를 제공하는
기업에게 사단법인 한국서비스진흥협회에서

서비스 품질을 인증하는 마크로 LG전자는 서비스
품질 우수기업입니다.