



MANUAL DEL PROPIETARIO
MUSICflow SJ8

SMART Hi-Fi AUDIO

**Barra de sonido inalámbrica con
función Multi-Room**

Antes de operar su producto lea atentamente este manual de instrucciones.
Para ver las instrucciones de características avanzadas, visite
<http://www.lg.com> y después descargue el Manual del Propietario
Algunos de los contenidos de este manual pueden diferir de su
aparato.

Modelo
SJ8 (SJ8, SPJ8B-W)

www.lg.com

Copyright © 2017 LG Electronics Inc. Todos los derechos reservados.

Información de seguridad



PRECAUCIÓN

RIESGO DE CHOQUE ELÉCTRICO. NO ABRIR.

PRECAUCIÓN: PARA REDUCIR EL RIESGO DE CHOQUE ELÉCTRICO, NO RETIRE LA CUBIERTA (O LA PARTE POSTERIOR). EN EL INTERIOR NO HAY PIEZAS REPARABLES POR EL USUARIO. SOLICITE AYUDA AL PERSONAL DE SERVICIO CALIFICADO.



El símbolo del rayo con punta de flecha dentro de un triángulo equilátero pretende alertar al usuario de la presencia de voltaje peligroso no aislado en el interior del armario del producto que puede tener la magnitud suficiente para constituir un riesgo de choque eléctrico para las personas.



El signo de exclamación dentro de un triángulo equilátero pretende alertar al usuario de la presencia de instrucciones importantes (de servicio) para el funcionamiento y mantenimiento en la información que acompaña al producto.

ADVERTENCIA: PARA REDUCIR EL RIESGO DE INCENDIO O CHOQUE ELÉCTRICO, NO EXPONGA ESTE PRODUCTO A LA LLUVIA NI A LA HUMEDAD.

ADVERTENCIA: No instale el equipo en un espacio cerrado, como en un librero o mueble similar.

PRECAUCIÓN: No usar equipos de alto voltaje cerca de este producto. (ej. Matamoscas electrónico). Este producto puede funcionar incorrectamente debido a las descargas eléctricas.

PRECAUCIÓN: El aparato no debe exponerse al agua (goteo o salpicaduras) y no debe colocar sobre el aparato objetos llenos de líquidos, como floreros.

PRECAUCIÓN: No obstruya ninguno de los orificios de ventilación. Instale conforme a las instrucciones del fabricante.

Las ranuras y orificios del armario cumplen un propósito de ventilación y aseguran el funcionamiento adecuado del producto, a fin de protegerlo de un posible sobrecalentamiento. Los orificios no deben obstruirse. El producto no debe colocarse sobre una cama, sofá, tapete o una superficie similar. Este producto no debe colocarse en una instalación empotrada, como un librero o estante, a menos que

haya una buena ventilación y se respeten todas las instrucciones del fabricante.

PRECAUCIÓN: No coloque sobre el aparato fuentes de calor con llama, como velas encendidas.

AVISO: Para la información relacionada con la seguridad, incluida la identificación del producto y las características eléctricas, consulte la etiqueta principal de la base parte inferior del aparato.

PRECAUCIÓN

Utilice solo el adaptador de CA suministrado con este dispositivo.

No utilice una fuente de alimentación de otro dispositivo o fabricante. El uso de otros cables o fuentes de alimentación puede causar daños a la unidad e invalidar la garantía.

PRECAUCIÓN relacionada con el cable de alimentación

El enchufe de alimentación es el dispositivo de desconexión. En caso de emergencia, se podrá acceder fácilmente al enchufe de alimentación.

Consulte la página de especificaciones del manual del propietario para estar seguro de conocer los requisitos de corriente.

No sobrecargue las tomas eléctricas de pared. Son peligrosas las tomas de pared sobrecargadas, flojas o dañadas, los cables de alargadera, los cables de alimentación deshilachados o los aislamientos de cable dañados o agrietados. Cualquiera de estas condiciones pueden dar como resultado una descarga eléctrica o un incendio. Periódicamente examine el cable de su dispositivo, y si su apariencia indica daño o deterioro, desconéctelo, interrumpa el uso del dispositivo y reemplace el cable por un recambio exacto obtenido en un centro de servicio autorizado. Proteja el cable de alimentación de daños físicos o mecánicos y evite retorcerlo, doblarlo, aplastarlo, atraparlo con una puerta o pisarlo. Ponga especial atención a los enchufes, tomas de corriente y al punto donde el cable sale del dispositivo.

Este dispositivo está equipado con una batería o acumulador portátil.

Forma segura de retirar la batería del equipo:

Retire la batería o pilas antiguas siguiendo el orden inverso al de instalación. Para evitar la contaminación ambiental y las posibles amenazas a la salud humana o animal, coloque la batería anterior en un contenedor adecuado en el punto de recolección designado. no se deshaga de las baterías con la basura normal. Es recomendable utilizar los sistemas locales de recogida de baterías y acumuladores. La batería no debe exponerse a un calor excesivo como el sol, fuego o similares.

Símbolos

~	Significa corriente alterna (CA).
≡	Significa corriente directa (CD).
⊞	Significa equipo Clase II.
⏻	Significa espera.
I	Significa "ON" (encendido).
⚡	Significa alto voltaje.

Tabla de Contenidos

1 Cómo empezar

- 2 Información de seguridad
- 6 Características principales
- 6 Introducción
- 7 Control remoto
- 8 Panel frontal
- 8 Panel Trasero
- 9 Instalación de la barra de sonido
 - 9 – Instalación del pie adicional
- 10 Montaje de la unidad principal en la pared

2 Conexión

- 12 Organización de los cables
- 12 Conexión del adaptador de CA
- 12 Conexión de subwoofer inalámbrico
- 13 Conexión con su TV
 - 13 – Uso del cable OPTICAL
 - 14 – LG Sound Sync
 - 15 – Con un cable HDMI
 - 16 – Función ARC (Canal de retorno de audio)
 - 16 – ¿Qué es SIMPLINK?
 - 17 – Información adicional de HDMI
- 18 Conexión opcional de equipos
 - 18 – Conexión HDMI
 - 18 – Conexión OPTICAL IN
- 20 Configuración inicial multi-habitación
 - 20 – Conexión alámbrica (Conexión de red Music Flow Mesh)
 - 20 – Conexión inalámbrica (Conexión inalámbrica estándar)
- 20 Instalación de la aplicación "Music Flow Player"
 - 21 – Inicio de la aplicación Music Flow Player
- 22 Conexión del altavoz a la red doméstica
 - 22 – Conexión simple (Configuración EZ)
 - 23 – Conexión del altavoz a la red con un cable LAN
 - 25 – Conexión del altavoz a la red a través de la configuración Wi-Fi (Android)
 - 28 – Conexión del altavoz a la red a través de la configuración Wi-Fi (iOS)

- 31 Conexión de altavoces a la red doméstica (adicional)
 - 31 – Conexión de altavoces adicionales a su red con cable LAN
 - 33 – Conexión de altavoz adicional a su red con el método de configuración Wi-Fi
- 35 Uso del Bridge
 - 35 – Uso como dispositivo raíz (conectado al enrutador doméstico)
 - 37 – Uso de un extensor inalámbrico
- 38 Uso del Servidor multimedia para la PC
 - 38 – Software Music Flow PC para Windows

3 Operación

- 40 Disfrute la música con la aplicación Music Flow Player
 - 40 – Generalidades del menú de Inicio
 - 41 – Generalidades del menú lateral
 - 42 – Reproducción de una melodía
 - 43 – Generalidades de la reproducción
 - 45 Diferentes maneras de escuchar música
 - 45 – Reproducción en grupo
 - 46 – Modo de sonido surround (Modo Home Cinema)
 - 48 – Reproducción continua
- 49 Configuración del altavoz con la aplicación Music Flow Player
 - 49 – Generalidades del menú de ajustes
 - 49 – Menú [General]
 - 50 – Menú [Altavoces]
 - 51 – Menú [Alarma/Temporizador de apagado]
 - 51 – Menú [Gestión de las cuentas]
 - 51 – Menú [Zona horaria]
 - 52 – Menú [Configuración avanzada]
 - 54 – Menú [Chromecast]
 - 54 – Menú [Información de la versión]
 - 54 – Menú [Licencias de software libre]
- 55 Uso de la tecnología inalámbrica Bluetooth
 - 55 – Acerca de Bluetooth
 - 55 – Perfiles de Bluetooth
 - 55 – Cómo escuchar música de un dispositivo Bluetooth
 - 57 – Bloqueo de conexión BLUETOOTH (BT LOCK)
- 57 Otras operaciones

- 57 – Uso del control remoto de su TV
- 57 – AV Sync
- 58 – Apague temporalmente el sonido
- 58 – Configuración de temporizador nocturno
- 58 – Atenuador de pantalla Auto
- 58 – Visualización de la información de la fuente de entrada
- 58 – Apagado automático
- 58 – Encendido/Apagado AUTO POWER
- 59 – Cambio de función automática
- 60 Ajuste del sonido
- 60 – Ajuste el nivel de volumen automáticamente
- 60 – Ajuste los Agudos, Graves y Subwoofer
- 60 – Modo Nocturno
- 61 Modo de espera
- 61 – Modo de espera
- 61 – Modo de espera de Red
- 61 – Modo de reposo de Bluetooth
- 61 Reinicie el altavoz
- 61 – Reinicio del altavoz

4 Solución de problemas

- 62 Solución de problemas
- 62 – General
- 63 – Red
- 64 – Aplicación y Software de PC
- 64 – NOTAS para uso inalámbrico
- 65 – NOTAS para el lanzamiento de la versión Demo

5 Apéndice

- 66 Requisitos de archivo
- 66 Marcas comerciales y licencias
- 67 Especificaciones
- 69 Manejo del altavoz
- 69 Información importante sobre los servicios de red
- 70 TÉRMINOS DE USO

1

2

3

4

5

Parte del contenido de este manual puede diferir respecto a la aplicación Music Flow Player dependiendo de la versión de la aplicación.

Características principales

Compatible con iPod/iPhone/iPad o dispositivos Android

Disfrute música de su iPod/iPhone/iPad o dispositivos Android con una conexión sencilla.

LG Sound Sync

Controla el nivel de volumen de la unidad con el control remoto de su TV LG compatible con LG Sound Sync.

Aplicación Music Flow Player

Escuche la música almacenada en su dispositivo inteligente.

Usted puede controlar este altavoz con su iPod touch/iPhone/iPad o dispositivo Android a través de la aplicación Music Flow Player. Este altavoz y el dispositivo inteligente deben estar conectados a la misma red. Visita el "App Store" de Apple o "Play Store" de Google o use el código QR mostrado a continuación para buscar la aplicación "Music Flow Player". Para obtener información detallada, consulte la página 20.



(SO Android)



(Apple iOS)

- Dependiendo de la versión de las aplicaciones y los ajustes del dispositivo inteligente, la aplicación Music Flow Player puede no operar normalmente.
- Es posible que algunos dispositivos inteligentes no sean compatibles con este altavoz.

BLUETOOTH®

Se escucha la música almacenada en su dispositivo **Bluetooth**.

Introducción

Símbolos utilizados en este manual

! Nota

Indica notas especiales y características de operación.

! Precaución

Indica precauciones para prevenir posibles daños por maltrato.

Control remoto

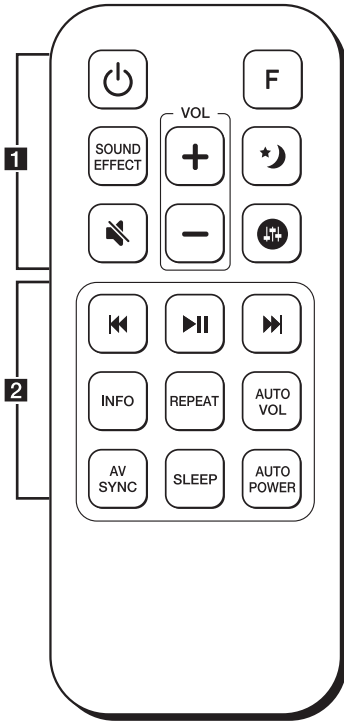

Reemplazo de baterías

Retire la cubierta de las baterías que está en la parte posterior del control remoto e introduzca la batería de forma que **+** y **-** coincidan.

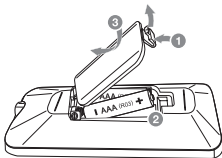

-**1**.....
- ⏻ (Encendido): Enciende y APAGA la UNIDAD.
- F: Selecciona la función y la fuente de entrada.

Fuente de entrada / Función	Display
Wi-Fi	WI-FI
Óptico	
ARC	OPT/HDMI ARC
LG Sound Sync (Con cable)	
Bluetooth	BT
LG Sound Sync (Inalámbrico)	LG TV
HDMI IN	HDMI IN

SOUND EFFECT: Selecciona un modo de efecto de sonido.

🔇 (Silencio): Silencia el sonido.

🌙 : Establece el modo nocturno a Encendido para reducir la intensidad del sonido y mejora la finura y suavidad.

🔊 : Ajusta el nivel de sonido de agudos, bajos y subwoofer. (página 60)

VOL +/— : Ajusta el volumen de los altavoces.

-**2**.....
- ⏮/⏭ (Saltar): Salta rápidamente hacia adelante o hacia atrás.

⏸ (Reproducir/Pausar): Inicia la reproducción. / Pausa la reproducción.

INFO :

- Muestra información de la fuente de entrada.
- Muestra el nombre del dispositivo **Bluetooth** conectado en la función **Bluetooth**.

REPEAT: Escuche su música repetidamente.

AUTO VOL: Enciende/apaga el modo AUTO VOLUME.

AV SYNC :

- Sincroniza el audio y video.
- Controla la televisión a distancia. (página 57)

SLEEP: Configura el sistema para apagarse automáticamente a una hora determinada.

AUTO POWER :

- Enciende/apaga la función AUTO POWER. (página 58)
- Enciende o apaga el bloqueo de conexión **Bluetooth**. (página 57)

Panel frontal

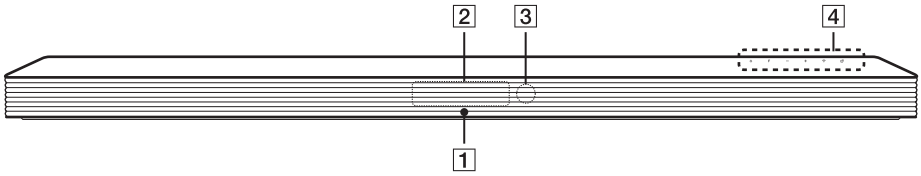

- 1** El indicador LED
Muestra el estado de conexión.
- 2** Ventana de visualización
- 3** Sensor Remoto
- 4** Los botones están en la parte trasera.

Panel Trasero

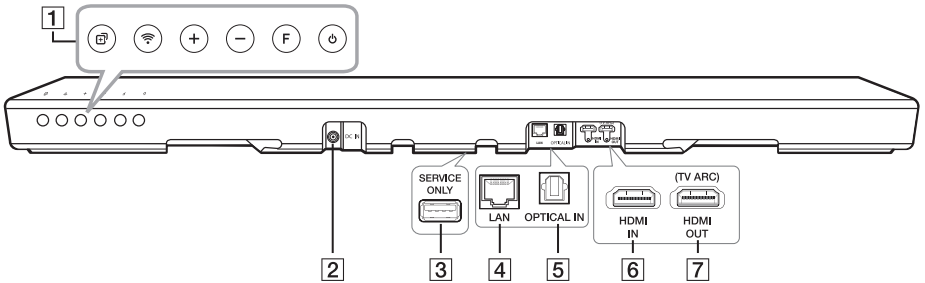

- 1** **⏻ (Modo de espera)**
F (Función): Selecciona la función y la Fuente de entrada. (WI-FI, OPT/HDMI ARC, BT, LG TV, HDMI IN)
- / + (Volumen)
📶 (Wi-Fi): Conecta inicialmente el producto Music Flow con su red inalámbrica.
➕ (Agregar): Agrega el producto adicional Music Flow a su red.
(En caso de conectar uno o más productos Music Flow.)
- 2** **DC IN** (Entrada de adaptador de ca)
- 3** **USB (Para servicio solamente)** : Conector de descarga S/W
- 4** **Puerto LAN**
- 5** **Conector OPTICAL IN**
- 6** **HDMI IN**
- 7** **HDMI OUT (TV ARC)** : Conexión a HDMI IN (ARC) en su TV.

Instalación de la barra de sonido

Usted puede escuchar el sonido conectando la unidad a otro dispositivo: TV, reproductor Blu-ray, DVD, etc.

Coloque la unidad frente a la TV y conéctela al dispositivo que desee. (Consulte la página 13 - 33)

Usted puede colocar el subwoofer inalámbrico en cualquier lugar de su habitación. Sin embargo, lo mejor es ubicar el subwoofer cerca de la unidad. Diríjalo ligeramente hacia el centro de la habitación para reducir el rebote en las paredes.



! Precaución

- Para un mejor desempeño de la conexión inalámbrica, como **Bluetooth** o el subwoofer inalámbrico, no instale la unidad en muebles metálicos ya que la conexión inalámbrica se comunica a través de un módulo que se encuentra en la parte inferior de la unidad.
- Tenga cuidado de no causar ralladuras en la superficie de la Unidad/subwoofer al instalarlos o moverlos.

! Nota

Para un uso cómodo de los botones, se aconseja mantener una distancia entre la barra de sonido y el televisor cuando se instala la barra de sonido.

Instalación del pie adicional

Puede prolongar la altura de la unidad con el pie adicional (Altura: 16,5 mm).

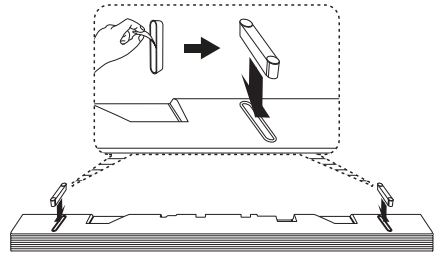

1. Encienda la unidad.
2. Quite el adhesivo del pie adicional. Sitúelo en la posición marcada en la base de la unidad.
3. Presione el pie adicional de modo que se adhiera firmemente.

Montaje de la unidad principal en la pared

Usted puede montar la unidad principal en una pared.



! Precaución

Deber conectar los cables antes de la instalación, debido a que es difícil conectarlos después de instalar la unidad.

Preparación de materiales

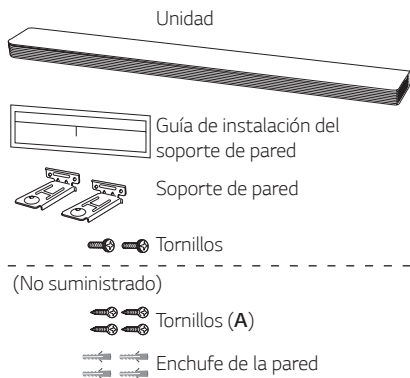

1. Haga coincidir el BORDE INFERIOR de la TV en la guía de instalación de soporte de pared con la parte inferior de su TV y adhiérala en su posición

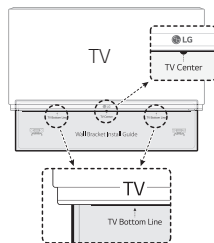

2. Para el montaje de pared (en hormigón), utilice taquetes de pared. Debe taladrar varios agujeros. Se suministra una ficha guía (Guía de instalación de soporte de pared) para taladrar. Use dicha guía para verificar los puntos a taladrar.

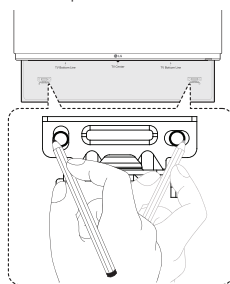

3. Retire la guía de instalación del soporte de pared.
4. Fije los soportes con los tornillos (A) como se muestra en la ilustración de abajo.

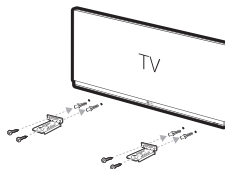

! Nota

No se suministran los taquetes y tornillos (A) para el montaje de la unidad en el muro. Para el montaje, recomendamos Hilti (HUD-1 6 x 30).

5. Ponga la unidad en los soportes para hacer coincidir los orificios para tornillos en la parte inferior de la misma.

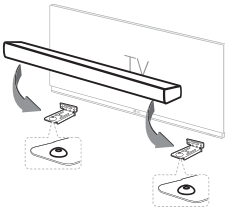

6. Fije la unidad firmemente con los tornillos.

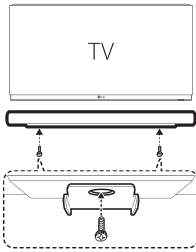

! Nota

Para separar la unidad, hágalo en orden inverso.

! Precaución

- No instale la unidad boca abajo. Se puede dañar las partes de esta unidad o causar lesiones personales.
- No cuelgue nada en la unidad instalada y evite cualquier impacto a la unidad.
- Asegure la unidad firmemente a la pared de modo que no se caiga. Si la unidad se cae, puede ocasionar una lesión o daños al producto.
- Cuando la unidad esté instalada en una pared, favor asegúrese que un niño no pueda tirar de algún cable, pues esto puede ocasionar que la unidad se caiga.

Organización de los cables

Puede organizar el cable con bridas.

1. Sujete los cables con bridas como se muestra más abajo.
2. Apriete las bridas.

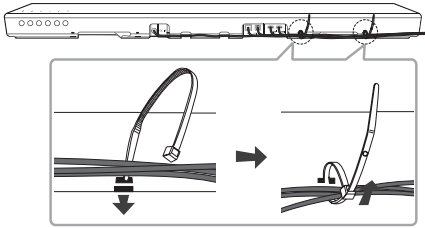

Conexión del adaptador de CA

Conecte la barra de sonido a la alimentación eléctrica con el adaptador CA incluido.

1. Conecte el cable de alimentación suministrado al adaptador de CA.
2. Conecte el cable adaptador AC a la entrada del adaptador DC IN.
3. Enchufe el cable de alimentación en un tomacorriente.

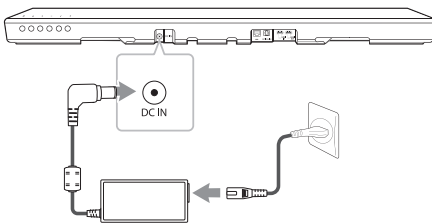

! Precaución

Utilice solo el adaptador de CA suministrado con este dispositivo. No utilice una fuente de alimentación de otro dispositivo o fabricante. El uso de otros cables o fuentes de alimentación puede causar daños a la unidad e invalidar la garantía.

Conexión de subwoofer inalámbrico

Indicador LED del subwoofer inalámbrico

Colores LED	Estado
Verde (Parpadeando)	Se está intentando la conexión.
Verde	Se ha completado la conexión.
Rojo	El subwoofer inalámbrico está en modo de espera o falló la conexión.
Apagado (Sin visualización)	El cable de alimentación del subwoofer está desconectado.

Configuración inicial del subwoofer inalámbrico

1. Conecte el cable de alimentación eléctrica de la barra de sonido y el subwoofer inalámbrico a la salida.
2. Encienda la barra de sonido. La barra de sonido y el subwoofer inalámbrico se conectarán automáticamente.

Vinculación manual del subwoofer inalámbrico

Cuando su conexión no se haya completado, puede ver el LED rojo parpadeante en el subwoofer inalámbrico, y este no emite ningún sonido. Para resolver este problema, siga estos pasos.

1. Pulse el botón **Pairing** de la parte trasera del subwoofer inalámbrico.

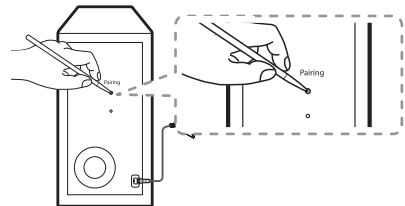

- Parpadea rápidamente el LED verde de la parte trasera del subwoofer inalámbrico.
2. Encienda la barra de sonido.

3. Se completa el emparejamiento.
 - Se enciende el LED verde de la parte trasera del subwoofer inalámbrico.

! Nota

- Pueden transcurrir varios segundos (e incluso más tiempo) para que la unidad y el subwoofer inalámbrico se comuniquen entre sí y emitan sonidos.
- Entre más cerca esté la unidad y el subwoofer, mejor será la calidad de la música. Se recomienda instalar la unidad y el subwoofer lo más cerca posible y evitar los siguientes escenarios.
 - Hay un obstáculo entre la unidad y el subwoofer.
 - Hay un dispositivo que utiliza la misma frecuencia que esta conexión inalámbrica, como un aparato médico, un microondas o un dispositivo LAN inalámbrico.
 - Mantenga la barra de sonido y el subwoofer alejados de otros dispositivos (por ejemplo, router inalámbrico, horno microondas, etc.) a una distancia no inferior a 1 m para evitar interferencias inalámbricas.

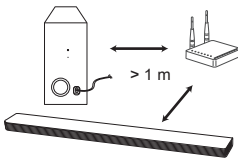

Conexión con su TV

Conecte esta unidad y el TV con cable digital óptico o cable HDMI, considerando las características de su TV.

Uso del cable OPTICAL

1. Conecte la toma OPTICAL IN en la parte posterior de la unidad con la toma de OPTICAL OUT del TV usando un cable OPTICAL.

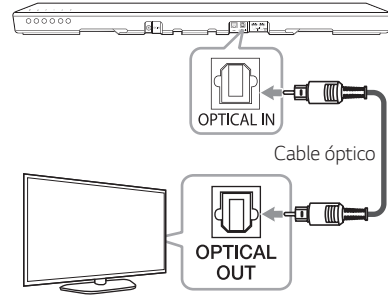

2. Seleccione la fuente de entrada para OPT/HDMI ARC pulsando **F** repetidamente en el mando a distancia o la unidad.

Puede visualizar "OPTICAL" en la pantalla si se ha realizado normalmente la conexión entre esta unidad y su televisor.

! Nota

- Antes de conectar el cable óptico, asegúrese de quitar el tapón de protección, si está incluido con el cable.
- Puede disfrutar del sonido del TV a través de los altavoces de esta unidad. En el caso de algunos modelos de TV, debe seleccionar la opción altavoz externo en el menú de su TV. (Para detalles, consulte el manual de usuario de su TV.)
- Configure la salida de audio de su TV para escuchar el sonido a través de esta unidad: menú de configuración de la TV → [Sonido] → [Salida de Sonido de TV] → [Altavoz Externo (Óptico)]
- Los detalles del menú de configuración de TV varían dependiendo de los fabricantes o de los modelos de su TV.
- Si la unidad tiene conexión ÓPTICA y ARC al mismo tiempo, la señal ARC tiene prioridad alta.

LG Sound Sync

Sound Sync

Usted puede controlar algunas funciones de esta unidad con el control remoto de su TV usando LG Sound Sync. Es compatible con la TV LG que admite LG Sound Sync. Asegúrese de que el logo LG Sound Sync aparece en su TV.

La función controlable con el control remoto de la TV LG: Aumento/disminución de volumen, silencio

Consulte el manual de instrucciones de la TV para obtener los detalles de LG Sound Sync.

Realice una de las siguientes conexiones, dependiendo de las capacidades de su equipo.

! Nota

- También puede utilizar el control remoto de esta unidad durante el uso de LG Sound Sync. Si utiliza nuevamente el control remoto de la TV, la unidad se sincroniza con la TV.
- Cuando falle la conexión, asegúrese de verificar las funciones de la TV y el suministro de energía.
- Asegúrese de la función de la unidad y la conexión en los casos siguientes al utilizar LG Sound Sync.
 - La unidad está apagada.
 - Cambie a otra función.
 - Desconexión del cable óptico.
- El tiempo empleado para apagar esta unidad es diferente dependiendo de la TV cuando la función AUTO POWER está activa.

Conexión por cable

1. Conecte su TV LG a la unidad con un cable óptico.

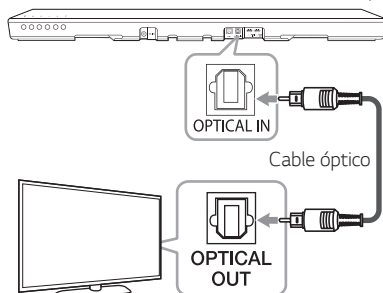



2. Configure la salida de sonido de su TV para escuchar el sonido a través de esta unidad: menú de configuración de TV → [Sonido] → [Salida de Sonido de TV] → [Sincronización de Sonido LG (Óptica)]
3. Encienda la unidad pulsando en el mando a distancia o en la unidad.
4. Seleccione la función OPT/HDMI ARC oprimiendo **F** en el control remoto o **F** en la unidad hasta que la función quede seleccionada.

Usted puede ver "LG OPT" en la ventana de visualización si hay una conexión normal entre esta unidad y la TV.

! Nota

Los detalles del menú de configuración del TV varían según el fabricante o el modelo de su TV.

Conexión inalámbrica

1. Encienda la unidad pulsando  en el mando a distancia o  en la unidad.
2. Seleccione la función LG TV oprimiendo **F** en el control remoto o **F** en la unidad hasta que la función quede seleccionada.
3. Configuración de LG Sound Sync (Inalámbrica) en la TV. Consulte el manual de instrucciones de la TV.

La palabra "PAIRED" aparecerá en la ventana de visualización durante aproximadamente 3 segundos y luego se podrá ver "LG TV" en la ventana si hay una conexión normal entre esta unidad y la TV.

! Nota

- Si usted apagó la unidad directamente oprimiendo  (Encendido), LG Sound Sync (Inalámbrico) se desconectará.
- Si su televisor y esta unidad están conectados mediante LG Sound Sync (Inalámbrico), esta unidad estará en modo de reposo de red independientemente del estado de conexión de red cuando se apague la unidad. Compruebe el LED blanco atenuado en la unidad.

Con un cable HDMI

Si usted conecta esta unidad con su TV compatible con HDMI CEC y ARC (Canal de retorno de audio), podrá disfrutar del audio de su TV a través de los altavoces de esta unidad sin conexión de un cable óptico.

1. Conecte el conector HDMI OUT (TV ARC) en la parte trasera de la unidad con al conector ARC en el TV usando un cable HDMI.

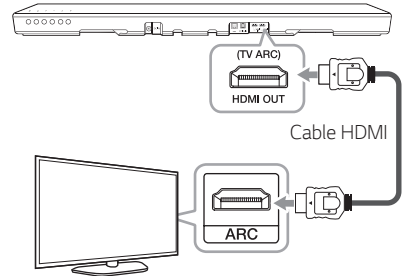

2. Seleccione la fuente de entrada para OPT/HDMI ARC pulsando **F** repetidamente en el mando a distancia o la unidad.

Puede ver "ARC" en la pantalla si se ha realizado normalmente la conexión entre esta unidad y su televisor.

! Nota

- Puede disfrutar del sonido del TV a través de los altavoces de esta unidad. En el caso de algunos modelos de TV, debe seleccionar la opción altavoz externo en el menú de su TV. (Para detalles, consulte el manual de usuario de su TV.)
- Configure la salida de sonido de su TV para escuchar el sonido a través de esta unidad: menú de configuración de TV → [Sonido] → [Salida de Sonido de TV] → [Altavoz Externo (HDMI ARC)]
- Los detalles del menú de configuración de TV varían dependiendo de los fabricantes o de los modelos de su TV.
- Según el modelo de TV LG, puede ser necesario activar la función SIMPLINK en su televisor LG.
- Cuando vuelva a la función ARC desde otra función, deberá seleccionar la fuente de entrada en OPT/HDMI ARC. A continuación, la función cambia a ARC automáticamente.

Función ARC (Canal de retorno de audio)

La función ARC le permite a una TV con HDMI enviar el flujo de audio al HDMI OUT de esta unidad.

Para usar esta función :

- Su TV debe ser compatible con HDMI-CEC y ARC, y la función HDMI-CEC y ARC debe estar encendida.
- El método de configuración de HDMI-CEC y ARC pueden diferir dependiendo de la TV. Para detalles acerca de la función ARC, consulte el manual de su TV.
- Debe usar un cable HDMI (Tipo A, de alta velocidad, HDMI™ con Ethernet).
- Debe conectar la toma HDMI OUT en la unidad con la toma HDMI IN de la TV compatible con la función ARC usando un cable HDMI.
- Puede conectar solo una unidad a un TV compatible con ARC.

¿Qué es SIMPLINK?



Algunas funciones de esta unidad se controlan con el control remoto de la TV cuando esta unidad y la TV LG con SIMPLINK se conectan a través de una conexión HDMI.

Las funciones controlables con el control remoto de su TV LG: Encendido/apagado, aumento/reducción de volumen, etc.

Consulte el manual del propietario de la TV para detalles de la función SIMPLINK.

La TV LG con función SIMPLINK tiene el logotipo que se muestra arriba.

! Nota

- Dependiendo del estado de la unidad, alguna operación con SIMPLINK puede variar de su propósito o no funcionar.
- Dependiendo de la TV o del reproductor conectado a esta unidad, la operación con SIMPLINK puede variar de su propósito o no funcionar.

Información adicional de HDMI

- Cuando conecte un dispositivo compatible con HDMI o DVI asegúrese de lo siguiente:
 - Intente apagar el dispositivo HDMI/DVI y este reproductor. A continuación, encienda el dispositivo HDMI/DVI por unos 30 segundos, y luego encienda el reproductor.
 - La conexión de entrada de vídeo del dispositivo está establecido correctamente para esta unidad.
 - El dispositivo conectado es compatible con una entrada de vídeo de 720 x 576p (o 480p), 1280 x 720p, 1920 x 1080i, 1920 x 1080p, 4096 x 2160p o 3080 x 2160.
- No todos los dispositivos HDCP compatibles con HDMI o DVI funcionarán con este reproductor.
 - La imagen no se desplegará correctamente en dispositivos que no sean HDCP.

! Nota

- Si un dispositivo HDMI conectado, no acepta la salida de audio del reproductor, el audio del HDMI en el dispositivo puede estar distorsionado o no proporcionar salida de sonido.
- Cambiar la resolución cuando la conexión ya se estableció, puede ocasionar fallas. Para resolver el problema apague el reproductor y enciéndalo nuevamente.
- Cuando la conexión HDMI con HDCP no está verificada, la pantalla de la TV cambia a pantalla negra. En este caso, verifique la conexión HDMI o desconecte el cable HDMI.
- Si hay ruido o líneas en la pantalla, revise el cable HDMI (normalmente, la longitud se limita a 4,5 m [15 pies]).
- No se puede cambiar la resolución de vídeo en el modo HDMI IN. Cambie la resolución de vídeo del componente conectado.
- Si la señal de salida de vídeo no es normal cuando se conecta el ordenador en la toma HDMI IN, cambie la resolución del ordenador a 576p (o 480p), 720p, 1080i o 1080p.

Lista de comprobación de cable HDMI

Algunos cables HDMI tienen una mala señal de transmisión, lo cual puede causar problemas con la transmisión del sonido y vídeo.

Incluso después de las conexiones del cable HDMI, si no hay sonido, el sonido está interrumpido, hay ruido que surge de la barra de sonido o no hay vídeo, o no hay un vídeo nítido en su TV, el cable HDMI puede ser el problema.

Use el cable etiquetado con el logo de certificación HDMI premium. También asegúrese que el cable que usa es un cable HDMI™ Ethernet de alta velocidad, certificado tipo A.

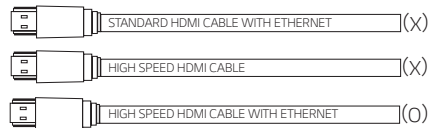

Conexión con cable HDMI*

Su TV debe ser compatible con las más recientes características HDMI (HDMI CEC¹⁾ / ARC (Canal de retorno de audio)) para disfrutar completamente del canal de transmisión en vivo con sistema de audio a través de un cable HDMI. A menos que su TV sea compatible con características HDMI, el sistema de audio deberá conectarse a través de un cable OPTICAL.

1) HDMI CEC (Interfaz multimedia de alta definición Control de productos electrónicos de consumo)

El control de productos electrónicos de consumo (CEC) es una función de HDMI diseñada para permitirle al usuario ordenar y controlar los dispositivos habilitados con CEC, que estén conectados a través de la HDMI usando solo sus controles remotos.

* Los nombres comerciales para CEC son Simplink (LG), Anynet+ (Samsung), BRAVIA Sync (Sony), EasyLink (Philips), etc.

Conexión opcional de equipos

Conexión HDMI

Puede disfrutar el sonido desde el equipo externo que está conectado a la toma HDMI IN en esta unidad.

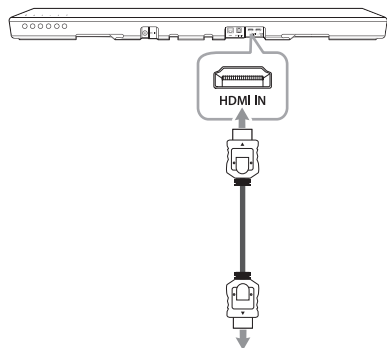

Para reproductores Blu-ray, DVD, etc.

1. Conecte la toma HDMI IN en la parte posterior de la unidad a la toma HDMI OUT en el dispositivo de audio, como reproductor Blu-ray, DVD, etc.
2. Configure la fuente de entrada para HDMI IN. Oprima **F** en el control remoto o **F** en la unidad hasta que la función quede seleccionada.

Conexión OPTICAL IN

Conecte una toma de salida óptica de dispositivos externos en la toma OPTICAL IN.

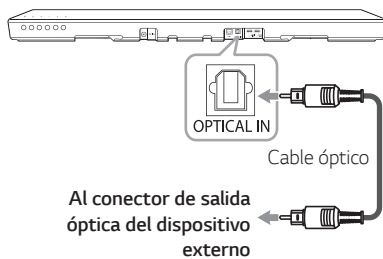

1. Conecte la clavija de OPTICAL IN de la parte trasera de la unidad en la toma de salida óptica del dispositivo externo.
2. Seleccione la fuente de entrada para OPT/HDMI ARC pulsando **F** repetidamente en el mando a distancia o la unidad.
Puede ver "OPTICAL" en la pantalla si se ha realizado normalmente la conexión entre esta unidad y su dispositivo.

! Nota

Antes de conectar el cable óptico, asegúrese de quitar el tapón de protección, si está incluido con el cable.

Conexión opcional del equipo

Puede disfrutar el sonido y la imagen desde el equipo externo que conecta.

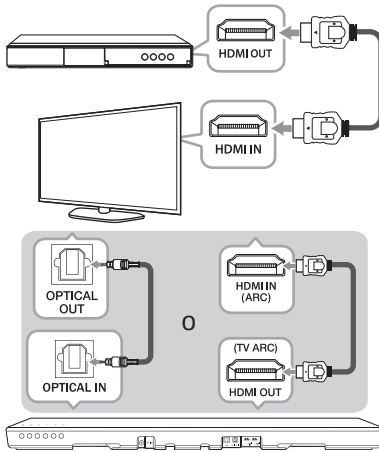

1. Conecte la toma HDMI IN de su TV a la toma HDMI OUT en el equipo externo tal como un reproductor de disco Blu-ray, reproductor de DVD, etc.
2. Conecte la toma OPTICAL IN en la parte trasera de la unidad a la toma OPTICAL OUT en el TV usando un cable ÓPTICO.
O conecte la toma HDMI OUT (TV ARC) en la parte trasera de la unidad a la toma HDMI IN (ARC) en el TV usando un cable HDMI.
3. Ajuste la fuente de entrada a OPT/HDMI ARC.
Presione repetidamente **F** en el control remoto o **F** en la unidad hasta seleccionar la función.

! Nota

Si la barra de sonido no suena o el video en el TV no es nítido, el cable HDMI puede ser el problema. Remítase a la lista de problemas del cable HDMI. (Página 17)

Configuración inicial multi-habitación

Al instalar el producto Music Flow por primera vez, puede elegir dos tipos de conexión como se muestra abajo.

Conexión alámbrica (Conexión de red Music Flow Mesh)

Conecte su altavoz al enrutador doméstico usando cable LAN.

Ahora puede conectar los productos Music Flow adicionales (Opcional) a su red doméstica de forma inalámbrica. Consulte "Conexión de altavoces a la red doméstica (Adicional)" en la página 31.

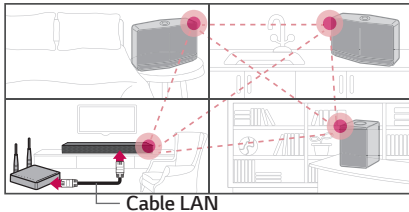

Cable LAN

Conexión inalámbrica (Conexión inalámbrica estándar)

Cuando la conexión alámbrica no esté disponible entre su altavoz y el enrutador doméstico, esta unidad le ofrece un servicio de flujo musical con cobertura del enrutador Wi-Fi doméstico.

Conecte uno de los altavoces al enrutador doméstico de forma inalámbrica.

Ahora puede conectar los productos Music Flow adicionales (Opcional) a su red doméstica de forma inalámbrica. Consulte "Conexión de altavoces a la red doméstica (Adicional)" en la página 31.

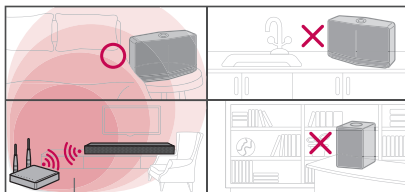

Señal inalámbrica

Instalación de la aplicación "Music Flow Player"

A través de la "App Store" de Apple o "Play Store" de Google

1. Pulse el icono "App Store" de Apple o el icono "Play Store" de Google.
2. Escriba "Music Flow Player" en la barra de búsqueda y toque "Search".
3. Seleccione "Music Flow Player" en la lista de búsqueda de resultados para descargarla.

! Nota

- La aplicación Music Flow Player estará disponible en las versiones de software siguientes:
Android OS : Ver 4,0 (ICS) (o posterior)
iOS O/S : Ver 6,0 (o posterior)
- Dependiendo de su dispositivo, existe la posibilidad de que la aplicación "Music Flow Player" no funcione.

A través del código QR

Instale la aplicación "Music Flow Player" a través del código QR. Escanee el código QR usando la aplicación de escáner.



(SO Android)



(Apple iOS)

! Nota

- Asegúrese de que su dispositivo inteligente esté conectado a Internet.
- Asegúrese de que el dispositivo inteligente tenga una aplicación de escaneo. Si no lo tiene, bájelo de la "App Store" de Apple o de la "Play Store" de Google.

Inicio de la aplicación Music Flow Player

Cuando lanza la aplicación Music Flow App por primera vez, los términos de uso y el Servicio Chromecast aparecen en la pantalla.

1. Revise el contenido de los términos de uso y seleccione [Aceptar].

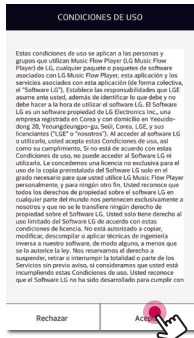

2. Chequee los contenidos del Servicio Chromecast y seleccione [Aceptar].

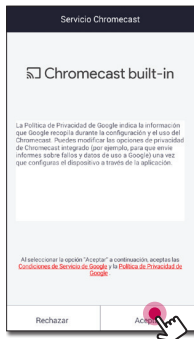

3. Seleccione [Conectar producto] para instalar el altavoz que adquirió.



Consulte "Conexión del altavoz a la red doméstica" en la página 22.

! Nota

Si desea regresar a la visualización de términos de uso, inicie la aplicación Music Flow Player en el menú de ajustes del dispositivo inteligente.

Conexión del altavoz a la red doméstica

El uso de una red con cable proporciona el mejor desempeño, debido a que los dispositivos acoplados se conectan directamente con la red sin interferencia de radiofrecuencia.

Consulte la documentación de su dispositivo de red para obtener más instrucciones.

Preparación

- Asegúrese de que el entorno de la red inalámbrica que usa el enrutador esté instalado en su casa.
- Asegúrese de que el altavoz y el dispositivo inteligente estén conectados al mismo enrutador.

Requisitos

- Enrutador inalámbrico
- Dispositivo inteligente (Android o iOS)

! Nota

- Asegúrese que el servidor DHCP está activo en el enrutador inalámbrico.
- Si no puede conectar el altavoz con su enrutador, vaya a la configuración del enrutador y asegúrese de que la opción "Permita que el cliente inalámbrico se vea y tenga acceso a mi red local" no está seleccionada.

Conexión simple (Configuración EZ)

Preparación

- Para la conexión simple, se requiere la condición de red Wi-Fi.
- Asegúrese que la configuración **Bluetooth** en su dispositivo inteligente está activa.
- Seleccione la función **WI-FI** con **F** en el mando a distancia o **F** en la barra de sonido.

! Nota

- La conexión simple es compatible con **Bluetooth** versión 4,0 (o más reciente).
- Si la pantalla de Conexión Simple no se muestra en la pantalla, conecte la unidad por la otra forma. Por favor remítase a "Conexión del altavoz a la red con un cable LAN" página 23) o "Conexión del altavoz a la red a través de la configuración Wi-Fi" (página 25 o página 28)

1. Conecte el dispositivo deseado, y toque [Siguiente].



2. La aplicación busca el altavoz y lo conecta automáticamente, toque [Siguiente].

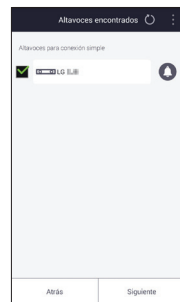

O



- Si existe una contraseña para la red, se mostrará la pantalla de seguridad, escriba la contraseña.



- Después de escribir la contraseña, toque [Siguiente].

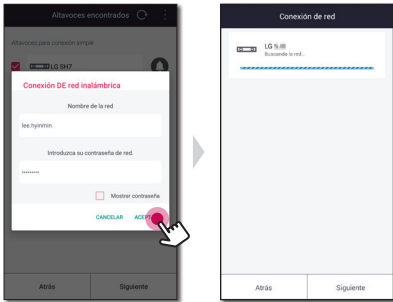

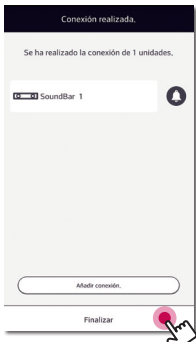

- Toque [Finalizar] para finalizar la conexión.

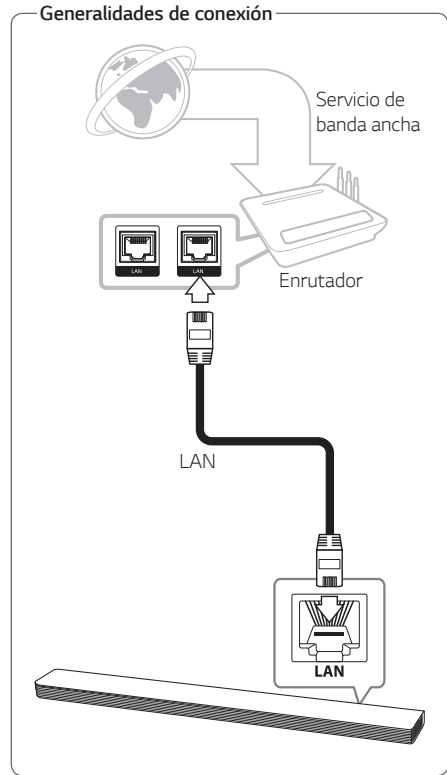

Tras finalizar, se muestra la pantalla de conexión de TV. Siga las instrucciones en pantalla.

Conexión del altavoz a la red con un cable LAN



1. Encienda esta unidad usando  en el control remoto, o  en la unidad. El indicador LED inicia un parpadeo en blanco.
2. En su dispositivo inteligente, inicie la aplicación Music Flow Player. Seleccione [Conectar producto] para instalar el altavoz. Conecte el dispositivo deseado, y toque [Siguiente].

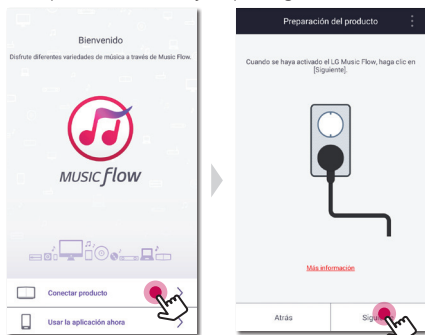

3. Seleccione la barra de sonido y toque [Siguiente] en la pantalla.

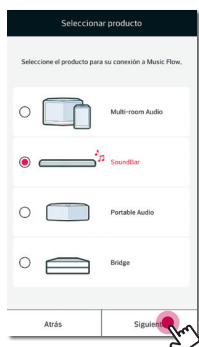

4. Seleccione [Conexión con cables] en la pantalla.



5. Conecte un extremo del cable LAN al puerto LAN del altavoz y conecte la otra punta al enrutador inalámbrico. Espere un momento hasta que el indicador LED del estado de red deje de parpadear y quede fijo en color blanco.

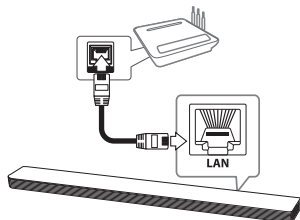

6. Después seleccione [Siguiente] en la pantalla.

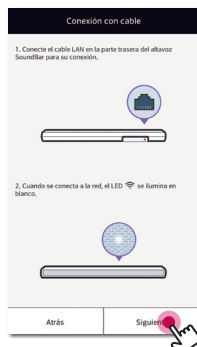

7. Seleccione [Finalizar] para completar la conexión.

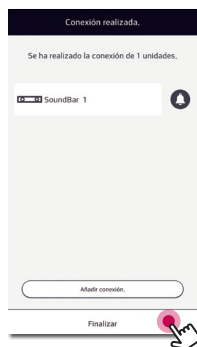

Después de conectar el altavoz, siga las instrucciones para conectar el TV.

(Si hay una actualización)

- Esta aplicación comprueba la versión del software de su altavoz y después la muestra.

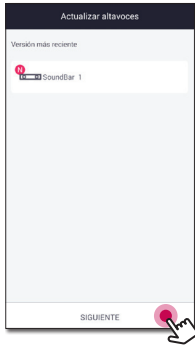



Seleccione [Siguiete] después de verificar la información de la versión.

Nota

- No puede usar el altavoz sin un enrutador. Cuando usa el enrutador con cable, puede controlar el altavoz con el software Music Flow PC. (página 38)
- El altavoz y el dispositivo inteligente deben de estar conectados al mismo enrutador.

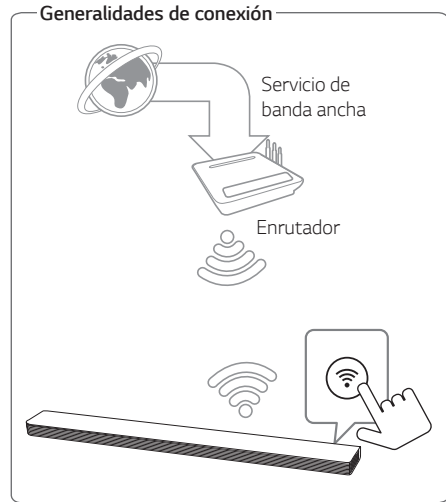
Conexión del altavoz a la red a través de la configuración Wi-Fi (Android)



1. Encienda esta unidad usando  en el control remoto, o  en la unidad. El indicador LED inicia un parpadeo en blanco.
2. En su dispositivo inteligente, inicie la aplicación Music Flow Player. Seleccione [Conectar producto] para instalar el altavoz. Conecte el dispositivo deseado, y toque [Siguiente].

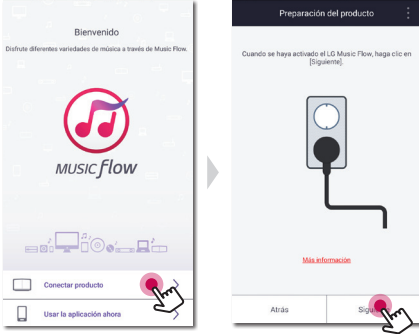

3. Seleccione la barra de sonido y toque [Siguiente] en la pantalla.

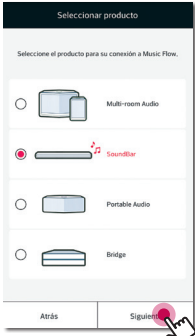

4. Seleccione [Conexión sin cables] en la pantalla.



5. Después seleccione [Siguiente] en la pantalla.

6. Presione el botón  en la unidad. Ahora el indicador LED parpadea en blanco y rojo alternadamente.

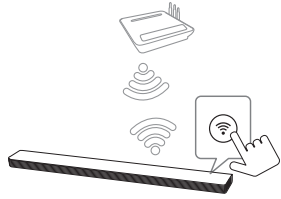

7. Después seleccione [Siguiente] en la pantalla.



8. Si tiene una contraseña para la red, la pantalla de seguridad aparecerá en su dispositivo inteligente. Ingrese su contraseña.

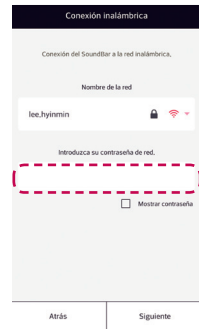

9. Después seleccione [Siguiente] en la pantalla.

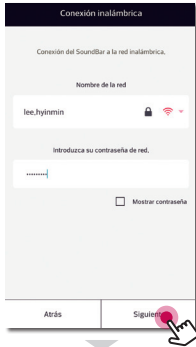

10. Seleccione [Finalizar] para completar la conexión.

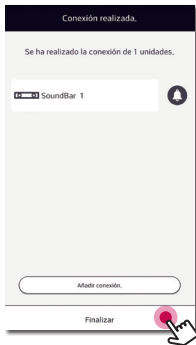

Después de conectar el altavoz, siga las instrucciones para conectar el TV.

(Si hay una actualización)

11. Esta aplicación comprueba la versión del software de su altavoz y después la muestra.



Seleccione [Siguiente] después de verificar la información de la versión.

Nota

Si el altavoz falla al conectarse a la red o si la conexión de red opera de manera anormal, acerque el altavoz al enrutador e inténtelo nuevamente.

Conexión del altavoz a la red a través de la configuración Wi-Fi (iOS)



1. Encienda esta unidad usando en el control remoto, o en la unidad. El indicador LED inicia un parpadeo en blanco.
2. En su dispositivo inteligente, inicie la aplicación Music Flow Player. Seleccione [Conectar producto] para instalar el altavoz. Conecte el dispositivo deseado, y toque [Siguiente].



3. Seleccione la barra de sonido y toque [Siguiente] en la pantalla.

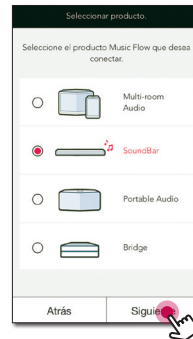

4. Seleccione [Conexión sin cables] en la pantalla.

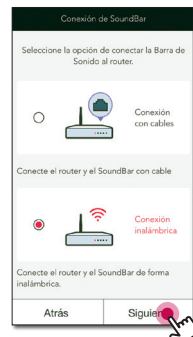

5. Después seleccione [Siguiente] en la pantalla.

- Presione el botón  en la unidad. Ahora el indicador LED parpadea en blanco y rojo alternadamente.

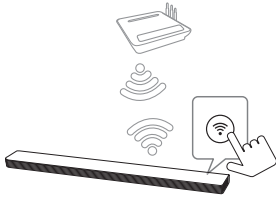

- Después seleccione [Siguiente] en la pantalla.

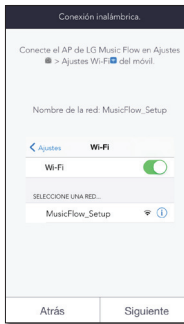
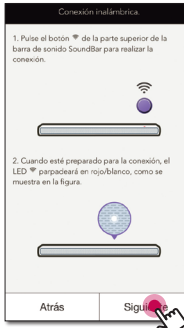

- En su dispositivo iOS, vaya a la configuración iOS -> configuración Wi-Fi y seleccione "MusicFlow_Setup" para conectar.

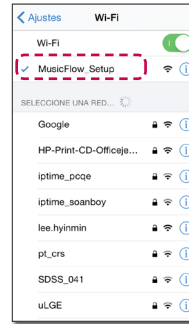

Nota

- Si no aparece "MusicFlow_Setup" en la lista, escanee las redes Wi-Fi disponibles otra vez.
- Cuando su dispositivo inteligente está conectado a "MusicFlow_Setup" no puede usar el Internet.

- Si tiene una contraseña para la red, la pantalla de seguridad aparecerá en su dispositivo inteligente. Ingrese su contraseña.



10. Después seleccione [Siguiente] en la pantalla.

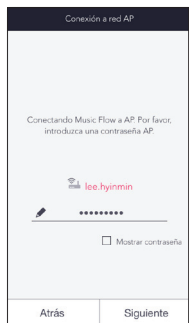

11. Después seleccione [Siguiente] en la pantalla.

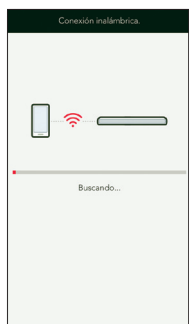

12. Seleccione [Completar] para completar la conexión.

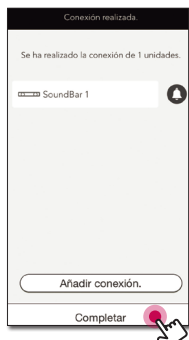

! Nota

Si el altavoz falla al conectarse a la red o si la conexión de red opera de manera anormal, acerque el altavoz al enrutador e inténtelo nuevamente.

Notas de la conexión de red

- La mayoría de problemas de conexión de red durante la configuración, pueden solucionarse reiniciando el enrutador. Después de conectar el altavoz a la red doméstica, rápidamente apague y/o desconecte el cable de alimentación del enrutador de red doméstica o del cable módem. Después, encienda y/o conecte el cable de alimentación otra vez.
- Nuestra compañía no se hace responsable por cualquier mal funcionamiento del altavoz y/o conexión a Internet debido a errores de comunicación/mal funcionamiento asociado con su conexión a Internet de banda ancha u otros equipos conectados.
- La red inalámbrica opera a una radiofrecuencia de 2,4 GHz que también es usada por otros dispositivos del hogar, como los teléfonos inalámbricos, dispositivos **Bluetooth**, horno microondas, y la red puede verse afectada por la interferencia de estos.
- Apague todos los equipos de red doméstica que no utilice. Algunos dispositivos pueden generar tráfico de red.
- Si el altavoz falla al conectarse a la red o si la conexión de red opera de manera anormal, acerque el altavoz al enrutador e inténtelo nuevamente.
- Dependiendo del entorno de red doméstica y el desempeño del enrutador inalámbrico, hay posibilidad que la conexión del altavoz al enrutador inalámbrico no funcione bien.
- No puede conectar el altavoz a un enrutador inalámbrico que tiene la SSID oculta.
- Es posible que se interrumpa la conexión que haya establecido si selecciona otra aplicación o cambia la configuración del altavoz conectado a través de la aplicación "Music Flow Player". En ese caso, revise el estado de la conexión.
- Incluso después de conectar la aplicación Music Flow Player, es posible que la música se escuche en su dispositivo inteligente. En este caso, seleccione el altavoz conectado en la pantalla de reproducción.
- Dependiendo de la velocidad de su red, es posible que la reproducción de contenido en línea no funcione bien.
- La interferencia de la señal inalámbrica puede conducir a la desconexión de la red o interrumpir la reproducción.

- Necesita apagar y encender al altavoz nuevamente si reinicia el enrutador.
- Si instala un nuevo enrutador, debe realizar un restablecimiento de fábrica y configurar la conexión de red para el altavoz.
- Si usa caracteres distintos al alfabeto inglés o dígitos para el nombre SSID de su punto de acceso al enrutador inalámbrico, es posible que se muestren de manera diferente.

Conexión de altavoces a la red doméstica (adicional)

Puede disfrutar la música con múltiples altavoces y un solo dispositivo inteligente.

Requisitos

- Enrutador inalámbrico
- Dispositivo inteligente (Android o iOS)
- Otro altavoz

! Nota

La interferencia en la señal puede causar la interrupción de la reproducción.

Conexión de altavoces adicionales a su red con cable LAN

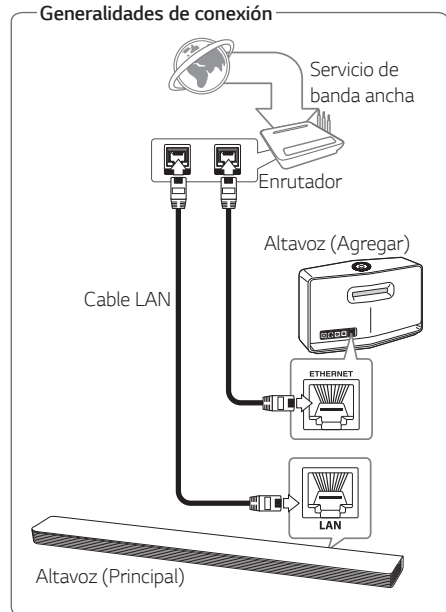

1. Conexión del altavoz (Principal) a la red. Consulte "Conexión del altavoz a la red doméstica" en la página 22.
2. En su dispositivo inteligente, inicie la aplicación Music Flow Player. Toque el botón .

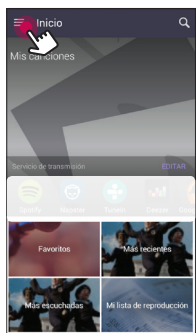

3. Seleccione [Añadir altavoz] en el menú lateral.

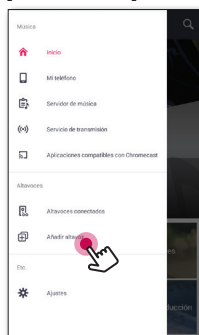

! Nota

Puede agregar otro altavoz usando  botón [Altavoces conectados] en la pantalla.

4. Conecte el dispositivo deseado, y toque [Siguiente].

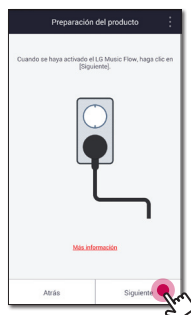

5. Seleccione el producto que desea conectar y toque [Siguiente] en la pantalla.

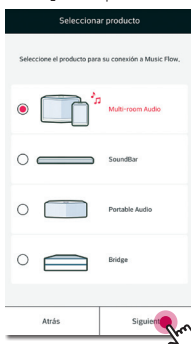

6. Seleccione [Conexión con cables] en la pantalla.



- Conecte un extremo del cable LAN al puerto ETHERNET del altavoz y conecte la otra punta al enrutador inalámbrico. Espere un momento hasta que el indicador LED del estado de red deje de parpadear y quede fijo en color blanco.

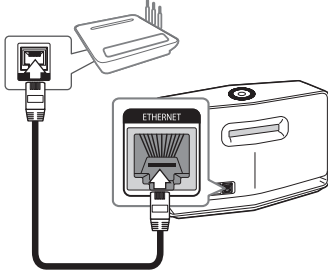

- Después seleccione [Siguiente] en la pantalla.



- Seleccione [Finalizar] para completar la conexión.

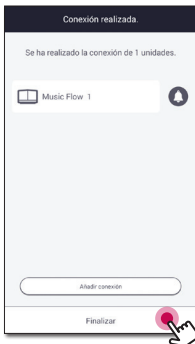

Conexión de altavoz adicional a su red con el método de configuración Wi-Fi

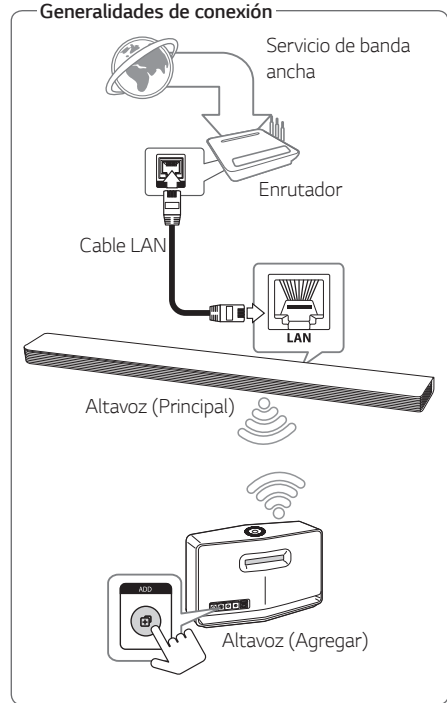

1. Conexión del altavoz (Principal) a la red. Consulte "Conexión del altavoz a la red doméstica" en la página 22.
2. En su dispositivo inteligente, inicie la aplicación Music Flow Player. Toque el botón 

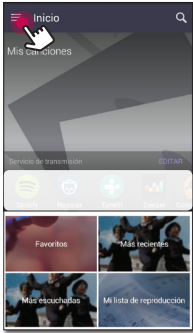

3. Seleccione [Añadir altavoz] en el menú lateral.

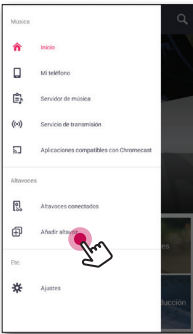

Nota

Puede agregar otro altavoz usando  botón [Altavoces conectados] en la pantalla.

4. Seleccione el producto que desea conectar y toque [Siguiente] en la pantalla.

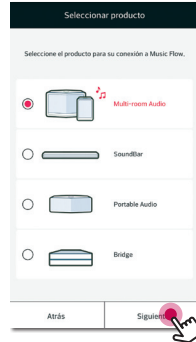

5. Seleccione [Conexión sin cables] en la pantalla.



6. Presione el botón **ADD** en la parte posterior del altavoz (Adicional). Después  el indicador LED de estado de red parpadeará en color rojo.

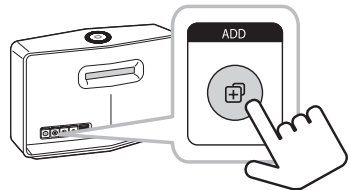

7. Ahora, seleccione [Siguiente] en la pantalla

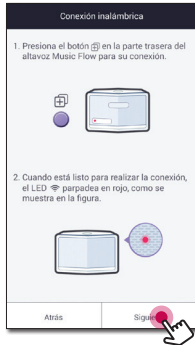

8. Seleccione [Finalizar] para completar la conexión.

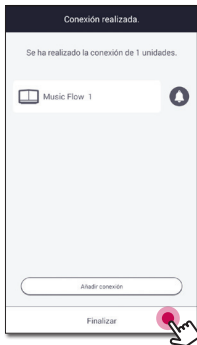

! Nota

Los altavoces no se pueden conectar si la distancia entre la Barra de sonido (principal) conectado a través de un cable LAN y el altavoz (adicional) a conectar es muy grande.

Uso del Bridge

El **Bridge (R1)** amplía el alcance de uso de los altavoces. Si desea usarlo, cómprelo por separado.

Uso como dispositivo raíz (conectado al enrutador doméstico)

Si no hay ningún altavoz con conexión con cable al router

Cuando su enrutador doméstico se encuentra muy alejado de la ubicación de un altavoz y este se debe conectar de forma alámbrica, conecte el **Bridge (R1)** a su enrutador doméstico con cable LAN.

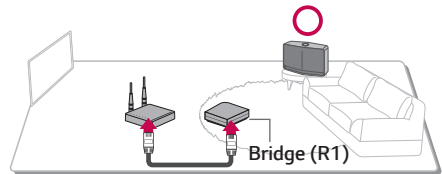

1. Adhiera el cable de alimentación al puerto de suministro en la parte trasera del **Bridge (R1)** y conecte el enchufe a una toma de corriente.
2. El indicador LED al frente del **Bridge (R1)** se enciende. En su dispositivo inteligente, inicie la aplicación Music Flow Player. Toque el botón

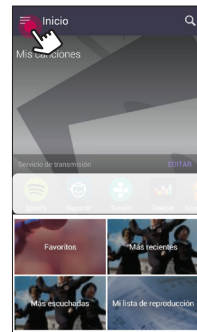

3. Seleccione [Añadir altavoz] en el menú lateral.

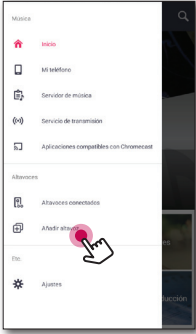

4. Seleccione [Bridge] y toque [Siguiente] en la pantalla.

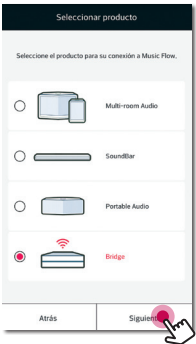

5. Siguiendo las instrucciones de la aplicación Music Flow Player, conecte el **Bridge (R1)** y el router con cable LAN.

Espere un momento hasta que  indicador LED de estado de red deje de parpadear y permanezca en blanco.

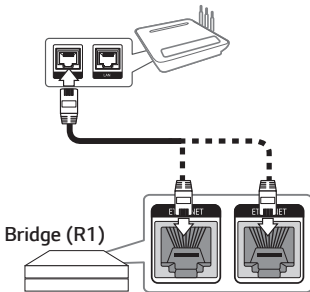

Y seleccione [Siguiente].

6. Seleccione [Finalizar] para completar la conexión.

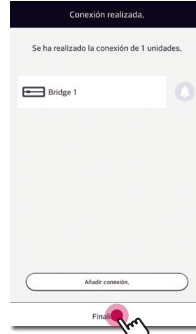

7. Conecte el altavoz a **Bridge (R1)**. Remítase a "Conexión de altavoces a la red doméstica (adicional)" en la página 31.

Uso de un extensor inalámbrico

Si hay al menos un altavoz con conexión con cable al router

Cuando desee extender la cobertura de la red Music Flow mesh, agregue el **Bridge (R1)** a su red doméstica.

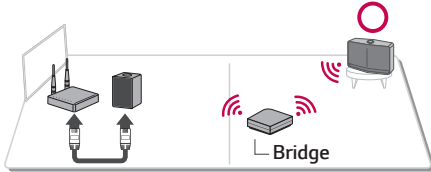

1. Adhiera el cable de alimentación al puerto de suministro en la parte trasera del **Bridge (R1)** y conecte el enchufe a una toma de corriente.
2. El indicador LED al frente del **Bridge (R1)** se enciende. En su dispositivo inteligente, inicie la aplicación Music Flow Player. Toque el botón

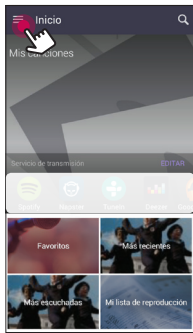

3. Seleccione [Añadir altavoz] en el menú lateral.

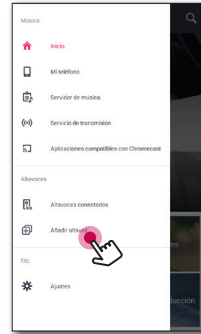

4. Seleccione el Bridge y toque [Siguiente] en la pantalla.

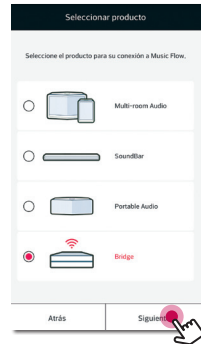

5. Seleccione [Conexión sin cables] y toque [Siguiente] en la pantalla.



6. Siga las instrucciones de la aplicación Music Flow Player y toque [Siguiente] en la pantalla.



7. Seleccione [Finalizar] para completar la conexión.

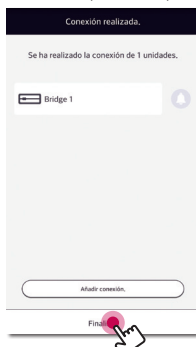

8. Conecte el altavoz a **Bridge (R1)**.
Remítase a “Conexión de altavoces a la red doméstica (adicional)” en la página 31.

Uso del Servidor multimedia para la PC

El software del Servidor multimedia permite a los usuarios acceder a los archivos de audio guardados en el servidor multimedia y disfrutarlos en el altavoz a través de la red doméstica.

Antes de conectar con la computadora para reproducir un archivo, debe instalar el software del servidor multimedia en la computadora.

! Nota

Asegúrese de que el entorno de la red inalámbrica que usa el enrutador esté instalado en su casa.

- **Windows: Music Flow PC Software**

Software Music Flow PC para Windows

Acerca del software Music Flow PC

El software Music Flow PC le permite disfrutar archivos de audio almacenados en su servidor multimedia (PC) a través del altavoz.

Descarga de música con el software Music Flow PC

1. Inicie su computadora, visite <http://www.lg.com>. De ser necesario, seleccione su región.
2. Haga clic en la pestaña de soporte.
3. Encuentre el nombre de su modelo en la cubierta del manual del usuario en la barra de búsqueda.
4. Busque y descargue el archivo “Music Flow PC Software”.

Instalación del software Music Flow PC para computadora

1. Descomprima y haga doble clic en “Setup.exe” para instalar el Software Music Flow PC. Se prepara la instalación y aparece el asistente de instalación.
2. Siga las instrucciones del asistente de instalación que aparecen en la pantalla.
3. Haga clic en el botón [Exit] para finalizar la instalación.

! Nota

- Puede cerrar los cortafuegos y los programas antivirus de su ordenador al instalar Music Flow y el software de PC.
- El software Music Flow PC para computadora es una edición personalizada del software solo para compartir archivos y carpetas con este altavoz.
- Si quiere una explicación completa acerca del software Music Flow PC, haga clic en el ícono de pregunta del menú de inicio.



Requisitos del Sistema (Windows PC)

- CPU : procesadores Intel® 2.0 GHz o AMD Sempron™ 2000+
- Memoria : 1 GB libre de RAM
- Tarjeta de gráficos: memoria de video de 64 MB, resolución mínima de 1024 x 768 píxeles, y ajustes de color de 16 bits
- Espacio libre en disco : 200 MB
- Windows® XP (Service Pack 2 o superior), Windows Vista®, Windows® 7, Windows® 8.0, Windows® 8.1, Windows® 10
- Windows® Media Player® 11.0 o superior
- Entorno de red: 100 MB Ethernet, WLAN

Compartir archivos de música

En su computadora, debe compartir la carpeta que contiene los archivos de música para reproducirlos en el altavoz.

Esta parte explica el procedimiento para seleccionar las carpetas compartidas en su computadora.

1. Haga doble clic en el ícono "Music Flow PC Software".
2. Haga clic en el [] ícono en la esquina superior derecha de la pantalla. Aparece el menú de configuraciones.
3. En el menú de configuraciones, haga clic en el ícono [] a la izquierda para ir al menú compartir archivo.
4. En el menú compartir archivo, haga clic en el ícono [] para abrir la ventana [Browse Folder].
5. Seleccione la carpeta que contenga los archivos que desee compartir. La carpeta seleccionada se agrega a la lista de carpetas compartidas.

Disfrute la música con la aplicación Music Flow Player

Con la aplicación Music Flow Player, puede reproducir música en su dispositivo inteligente.

! Nota

- Para instrucciones más detalladas acerca de la aplicación Music Flow Player, active la [Manual del usuario] en [Ajustes] > [General] en el menú lateral.
- Parte del contenido puede diferir en la aplicación Music Flow Player dependiendo de su versión.

Preparación

1. Revise la conexión de red con el altavoz. (página 22)
2. Para usar el altavoz, debe descargar e instalar la aplicación Music Flow Player. (página 20)

Generalidades del menú de Inicio

Inicie la aplicación Music Flow Player en su dispositivo inteligente. Aparece [Inicio].



- 1 Botón de menú** – Muestra la barra de menú lateral.
- 2 Mis canciones** – Muestra la lista musical de su teléfono.
- Servicio de transmisión** – Muestra los servicios en línea. Puede disfrutar de la radio y música en línea.
- 4 Favoritos** – Muestra las melodías favoritas.
- 5 Más escuchadas** – Muestra las melodías más reproducidas en este altavoz.
- 6 Mi lista de reproducción** – Muestra las listas de reproducción.
- 7 Más recientes** – Muestra las melodías reproducidas en este altavoz.
- 8 Buscar** – Busca música en su teléfono.

! Nota

Dependiendo de la versión OS de su dispositivo inteligente o la versión de la aplicación "Music Flow Player", algunos de los contenidos en este manual pueden diferir.

Edición de lista de servicios de flujo en línea

1. Inicie la aplicación Music Flow Player en su dispositivo inteligente. Aparece [Inicio].
2. Toque el menú [EDITAR].

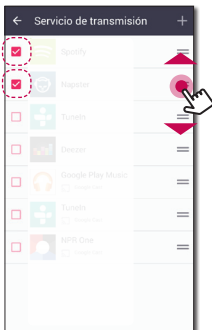
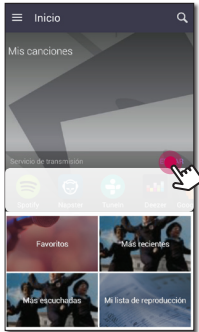

- Seleccione la pestaña del servicio en línea que desea ver en casa.
- Deslícese hacia arriba o abajo para cambiar el orden de los servicios en línea.
- Toque **+** añadir servicios online.

En el caso de un dispositivo Android, puede añadir servicios online entre las aplicaciones instaladas en el dispositivo. Si selecciona la aplicación añadida, la aplicación se activará durante la operación de acoplamiento de **Bluetooth**.

En el caso de un dispositivo iOS, cuando conecte los servicios online deseados, deberá configurar la conexión **Bluetooth** usted mismo.

! Nota

Los Servicios de flujo en línea pueden variar dependiendo de su región.

Generalidades del menú lateral

1. Inicie la aplicación Music Flow Player en su dispositivo inteligente. Aparece [Inicio].
2. Toque el botón .

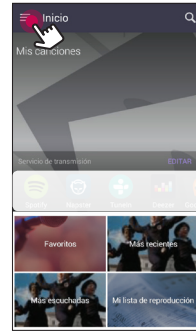

3. Aparece el menú lateral.



- 1 Inicio** – Muestra el menú de inicio.
- 2 Mi teléfono** – Muestra las melodías en el dispositivo inteligente.
- 3 Servidor de música** – Muestra las melodías en el dispositivo conectado (Servidor de medios).
- 4 Servicio de transmisión** – Muestra los servicios en línea. Puede disfrutar de la radio y música en línea.
- 5 Aplicaciones compatibles con Chromecast** – Muestras las aplicaciones disponibles en Chromecast.
- 6 Altavoces conectados** – Muestra los altavoces conectados.
- 7 Añadir altavoz** – Sigue a la pantalla de instalación del altavoz.
- 8 Ajustes** – Muestra el menú de configuración.

Reproducción de una melodía

1. Inicie la aplicación Music Flow Player en su dispositivo inteligente. Aparece [Inicio].
2. Toque el botón .

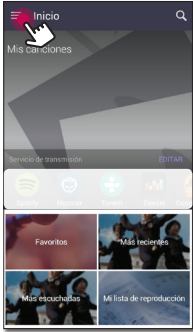

3. Aparece el menú lateral. Seleccione [Mi teléfono] en el menú lateral.

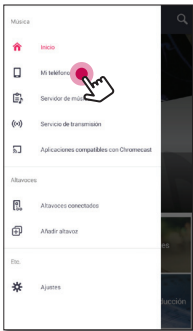

4. Seleccione el álbum deseado.



5. Seleccione la melodía deseada. Aparece la melodía seleccionada y se reproduce.

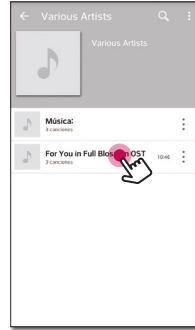

Nota

Si el altavoz no está seleccionado, aparecerá la ventana emergente de selección de altavoz. Seleccione el altavoz deseado.

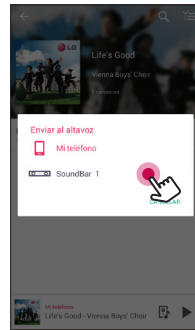

Administración de una lista de reproducción

En la visualización de un álbum, toque el [⋮] de la melodía deseada. Aparece el menú desplegable.

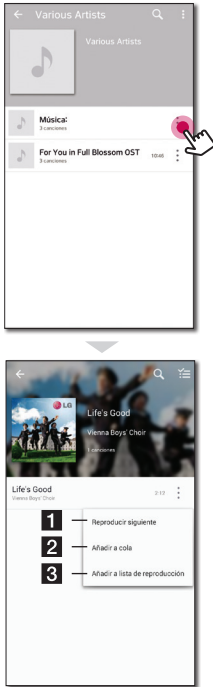

- 1** **Reproducir siguiente** – Selecciona la siguiente música a reproducir.
- 2** **Añadir a cola** – Agrega a la lista de cola.
- 3** **Añadir a lista de reproducción** – Agrega a la lista de reproducción deseada.

! Nota

Dependiendo del entorno inalámbrico, la reproducción de una melodía con el altavoz puede no ser consistente.

Generalidades de la reproducción

Usted puede confirmar y ajustar información variada en la pantalla de reproducción.



- 1** Muestra el altavoz en el cual se está reproduciendo la música.
Muestra la música en reproducción.
 - 🔊 - Repite los contenidos deseados. Cada vez que hace clic, cambia el estado en el orden de 🔊 (Repetir una vez) - 🔊 (Repetir todo) - 🔊 (No repetir).
- 2**
 - 🔀 - Reproduce aleatoriamente la música de la lista. La música se reproducirá en orden aleatorio.

Ajusta la reproducción

- 3**
 - 🔊 - Ajusta el volumen.
 - ⏸ - Pausa la reproducción.
 - ⏮ / ⏭ - Salta rápidamente hacia adelante o hacia atrás.
 - 🔊 - Ajusta el efecto del sonido.

Toque el [⋮], aparecerán varias opciones.

- 4**
 - 🌟 - Guarda la música en los [Favoritos]. Puede encontrar [Favoritos] en la pestaña [Inicio].
 - 📌 - Agrega música a [Mi lista de reproducción].
- ⋮ - Edita la lista de reproducción actual.
- 5**
 - 🔊 - Selecciona el altavoz para reproducir.
 - ☰ - Muestra el menú de música.

! Nota

Con 🔊 puede controlar el nivel de volumen de cada grupo de altavoces y cambiar el canal a [Surround], [Izquierdo] o [Derecho]. (Página 45)

Selección de efectos de sonido.

Este altavoz tiene un número de efectos de sonido envolvente predefinidos. Puede seleccionar el modo de sonido deseado tocando [🔊].

Los elementos mostrados para el ecualizador pueden ser diferentes dependiendo de las fuentes de sonido y los efectos.

1. Durante la reproducción, toque el [🔊] como se muestra abajo.

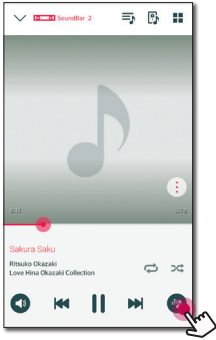

2. Toque < o >.

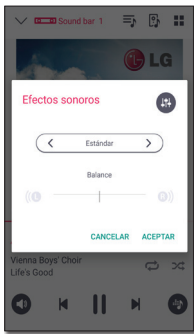

Puede seleccionar varios efectos de sonido.

Efectos de sonido	Descripción
ASC	Analiza las propiedades de entrada de sonido y proporciona el sonido optimizado para el contenido en tiempo real.
Bajos	Refuerza los graves y mejora la potencia del sonido.
Estándar	Puede disfrutar sonido optimizado.
Cinema	Podrá disfrutar de un sonido más profundo y envolvente, como en el cine.
🔊	Puede configurar el valor de graves y agudos. El valor establecido se reflejará en el efecto total de sonido.

! Nota

- Cuando se reproducen las melodías con el altavoz del dispositivo inteligente, el ecualizador de sonido no está disponible.
- También puede seleccionar el modo de sonido preferido usando **SOUND EFFECT** en el control remoto.
- En algunos modos de sonido envolvente, no hay sonido o es demasiado bajo en algunos altavoces. Esto depende del modo de sonido envolvente y la fuente de audio, esto no es un defecto.
- Puede ser necesario que restablezca el modo envolvente después de cambiar la entrada de audio, algunas veces aun después de cambiar el archivo de sonido.

Diferentes maneras de escuchar música

Hay varias maneras diferentes de escuchar música: Reproducción en grupo, sonido envolvente e continua

! Nota

Si desea disfrutar de la reproducción en grupo y la reproducción envolvente, se recomienda que al menos uno de los altavoces se conecte con cable LAN. Para cambiar la configuración de conexión de altavoces cuando todos los altavoces se conectaron de forma inalámbrica, reinicie todos los altavoces y conéctelos nuevamente después de conectar uno de los altavoces.

En la conexión inalámbrica, la efectividad de la reproducción está sujeta a la ubicación del altavoz instalado. Instale los altavoces a corta distancia del enrutador. Para disfrutar de una reproducción continua en grupo de forma inalámbrica, recomendamos usar el soporte de enrutador 802.11n. En este caso, configure el modo de seguridad del enrutador en OPEN o AES.

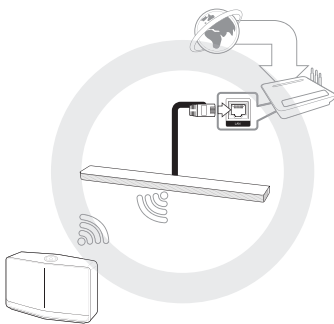

Reproducción en grupo

Puede agrupar múltiples altavoces conectados a la aplicación Music Flow Player y reproducir la misma música a través de todos los altavoces conectados en el mismo grupo.

1. Seleccione [Altavoces conectados] en el menú lateral de la aplicación Music Flow Player.

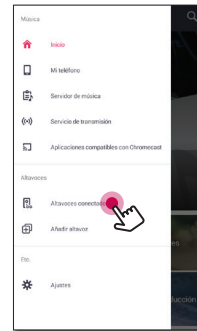

2. Aparecerán los altavoces conectados. Seleccione el [] en el altavoz en que desea que se reproduzca la melodía.

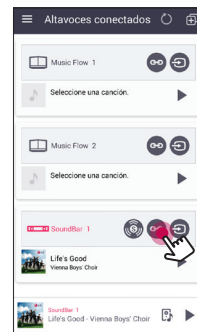

3. Aparecerán las opciones de agrupar. Toque el cuadro de opción para seleccionar el altavoz en que desea reproducir. Después seleccione [OK].

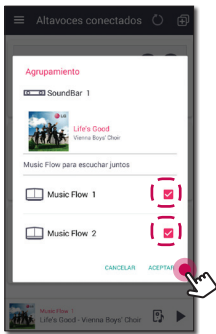

4. Los altavoces están listos para reproducir en grupo.

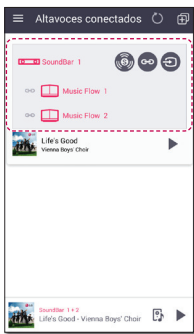

Nota

- Si los altavoces no se agrupan, usted puede disfrutar de diferentes sonidos en cada altavoz.
- Se recomienda conectar menos de 3 dispositivos para tener una reproducción sin problemas.
- La señal débil debido a una amplia distancia entre los altavoces o enrutador inalámbrico una interferencia de señal puede causar una reproducción anormal.
- Dependiendo del entorno inalámbrico, el agrupamiento puede romperse.
- Para una reproducción continua en grupo, recomendamos seleccionar el altavoz conectado con cable LAN como altavoz principal. Si selecciona el altavoz principal conectado de forma inalámbrica, colóquelo cerca del altavoz conectado con cable.

Modo de sonido surround (Modo Home Cinema)

Simplemente añada una barra de sonido LG Music Flow a su red y sincrónizela con LG Music Flow para disfrutar la experiencia del Home Cinema.

Preparaciones

- Barra de sonido
 - Dos altavoces del mismo modelo (si es posible)
1. Seleccione [Altavoces conectados] en el menú lateral de la aplicación Music Flow Player.

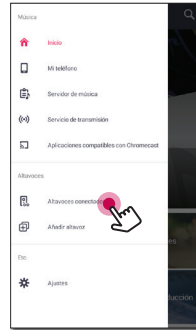

2. Aparecerán los altavoces conectados. Seleccione [OK] en el altavoz.

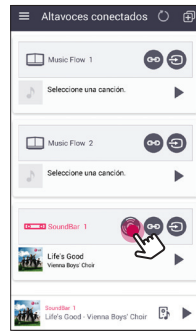

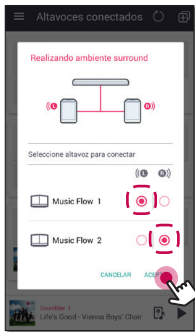

3. Aparece la opción entorno envolvente. Seleccione los altavoces de izquierda y derecha tocando sobre los altavoces conectados. Después seleccione [OK].

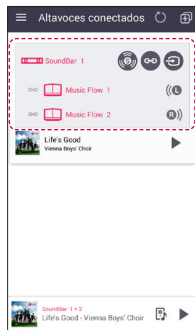

4. Los altavoces están listos para la reproducción envolvente.



! Nota

- Se recomienda configurar altavoces del mismo modelo para el sonido envolvente.
- La señal débil debido a una amplia distancia entre los altavoces o enrutador inalámbrico o una interferencia de señal puede causar una reproducción anormal.
- Dependiendo del entorno inalámbrico, el agrupamiento puede romperse.
- Para una reproducción en grupo sin problemas, se recomienda seleccionar el altavoz conectado a través de un cable LAN como el altavoz principal. Si selecciona el altavoz principal conectado de forma inalámbrica, colóquelo cerca del altavoz conectado con cable.
- Para disfrutar del sistema Home Cinema sin la aplicación Music Flow Player, siga estos pasos.
 1. Conecte la barra de sonido.
 2. Conecte la barra de sonido a la red doméstica. (con cable o inalámbrica)
 3. Conecte las bocinas traseras.
 4. Conecte las altavoces traseros a la red doméstica. (con cable o inalámbrica)
 5. Pulse el botón  (Añadir) en la barra de sonido.
La barra de sonido emite una señal acústica y [HOME CINEMA READY] se desplaza en la ventana de la pantalla.
 6. Pulse el botón  (Añadir) en el altavoz trasero izquierdo y espere unos segundos.
 7. Tras la conexión del altavoz trasero izquierdo, pulse el botón  (Añadir) en el altavoz trasero derecho.
- Para configurar el modo de cine en casa con los altavoces existentes, debe actualizar el software de los altavoces a la versión más reciente.
- Compruebe la conexión de red de cada bocina cuando no pueda ajustar las bocinas. Si las bocinas no se conectan a la red doméstica, consulte "Conexión de la bocina a la red doméstica".

Reproducción continua

Puede cambiar fácilmente el altavoz en reproducción desde el dispositivo inteligente o cambiar de un altavoz a otro sin pausa.

Para utilizar la reproducción Seamless, debe configurar Auto Music Play en encendido. (Página 53)

! Nota

- No será accesible si sale de su casa con su dispositivo inteligente.
- La función Wi-Fi en el dispositivo inteligente debe de estar activa.
- Si la fuente de entrada es **Bluetooth**, no se acepta la reproducción Seamless. (Los servicios de servidor multimedia y flujo de información en línea son compatibles).
- En caso de usar el Servicio de flujo en línea, la música que escucha se reproduce desde el principio.
- En la reproducción continua, cada altavoz mantiene el valor del volumen Si no hay sonido del altavoz durante la reproducción, compruebe si el control de volumen del altavoz está en 0.

Cambiar el altavoz en reproducción desde el dispositivo inteligente al altavoz

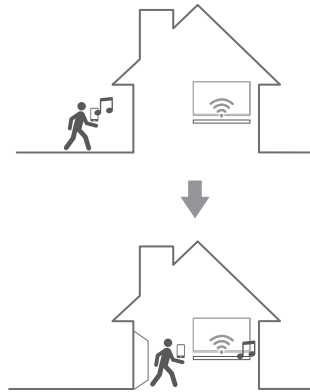

1. Si el dispositivo inteligente reproduciendo música se encuentra fuera de la habitación donde el altavoz está conectado, la ventana emergente aparecerá en el dispositivo inteligente para preguntarle en qué altavoz desea reproducir la música.
2. Seleccione el altavoz en la lista de la ventana emergente, la música que está escuchando se reproduce sin pausa.

Configuración del altavoz con la aplicación Music Flow Player

Con la aplicación Music Flow Player, puede configurar el altavoz conectado en su dispositivo inteligente.

! Nota

- Para instrucciones más detalladas acerca de la aplicación Music Flow Player, active la [Manual del usuario] en [Ajustes] > [General] en el menú lateral.
- Parte del contenido puede diferir en la aplicación Music Flow Player dependiendo de su versión.

Preparación

1. Revise la conexión de red con el altavoz. (página 22)
2. Para usar el altavoz, debe descargar e instalar la aplicación Music Flow Player. (página 20)

Generalidades del menú de ajustes

1. Inicie la aplicación Music Flow Player en su dispositivo inteligente.
2. Seleccione [Ajustes] en el menú del costado.

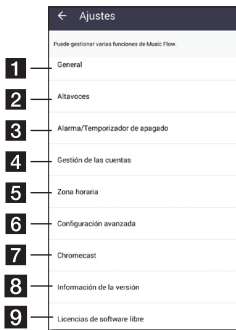

- 1 **General** – configuración para un uso más sencillo del altavoz.
- 2 **Altavoces** – Configura los altavoces conectados.
- 3 **Alarma/Temporizador de apagado** – Prende y apaga el altavoz a una hora determinada.
- 4 **Gestión de las cuentas** – Administra el servicio de streaming online.
- 5 **Zona horaria** – Configura el horario local.
- 6 **Configuración avanzada** – Muestra el menú de configuraciones avanzadas. (Página 52)
- 7 **Chromecast** – Muestra el menú Chromecast.
- 8 **Información de la versión** – Actualiza el altavoz con la última versión.
- 9 **Licencias de software libre** – Muestra el Aviso sobre software de código abierto LGE.

Menú [General]

Configuración para un uso más sencillo del altavoz.

Ajuste de bloqueo de pantalla (Solo Android)

Esta función le permite mostrar el Music Flow Player en la pantalla de bloqueo. (La configuración de bloqueo de pantalla esta [ON] por defecto.)

! Nota

[Ajuste de bloqueo de pantalla] puede diferir de la aplicación Music Flow Player, dependiendo de la versión de Android.

Manual del usuario

Esta función le permite mostrar o eliminar la guía en el menú.

Gesto

Cuando esta función está activa, puede continuar la reproducción de la música con solo agitar su teléfono celular.

Menú [Altavoces]

Usted puede ajustar los altavoces conectados a la red.

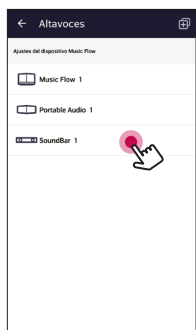

- 1 Renombrar** – Cambia el nombre del altavoz.
- 2 LED del altavoz** – Apaga o enciende el indicador LED del altavoz.
- 3 Información de IP** – Muestra la dirección IP del altavoz.
- 4 Transmisión de sonido comprimido** – Ajusta la compresión de la fuente de audio según el estado de la red.
- 5 DRC** – Reduce el volumen de sonidos fuertes o amplifica sonidos bajos. (solo Dolby Digital) Enciende o apaga la función DRC.
- 6 Noche** – Enciende o apaga la función Modo nocturno. (Página 60)
- 7 Encendido/apagado automático del volumen** – Enciende o apaga la función Volumen automático. (Página 60)
- 8 AV Sync** – Ajusta la sincronización de audio y video. (Página 57)
- 9 Nivel de woofer** – Ajusta el nivel de Woofer. (Página 60)
- 10 Encendido/apagado automático** – Enciende o apaga la función de Encendido automático. (Página 58)
- 11 Modo de reposo de Bluetooth** – Activa o desactiva el modo de reposo de Bluetooth. (Página 61)
- 12 Restricción de conexión Bluetooth** – Le permite conectar el dispositivo Bluetooth solamente en la función Bluetooth o LG TV. (Página 57)
- 13 Conexión de SoundBar y el televisor** – Le guía para conectar su TV. (vía óptica (Página 13) o HDMI (Página 15))
- 14 Inicializar** – Reinicia el altavoz.
- 15 Versión del sistema** – Muestra la versión actual del sistema.
- 16 Compartir datos de uso** – Selecciona si envía los datos de uso y los informes de malfuncionamiento de Chromecast a Google.
- 17 Más información sobre la privacidad de Chromecast integrado** – Muestra la política de Privacidad de Chromecast.

Menú [Alarma/Temporizador de apagado]

Prende y apaga el altavoz a una hora determinada.

Alarma

El altavoz le hará saber al llegar al tiempo elegido.

 Borra la alarma seleccionada.

 Agrega una nueva alarma.

Temporizador de apagado

Establece un horario determinado para que el altavoz se apague.

1. Selecciona el altavoz para establecer el [Temporizador de apagado] en el menú [Alarma/Temporizador de apagado].

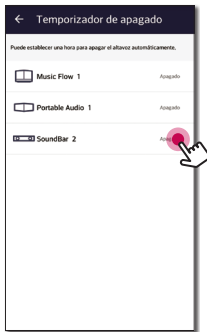

2. Establece el temporizador deseado en el altavoz seleccionado.

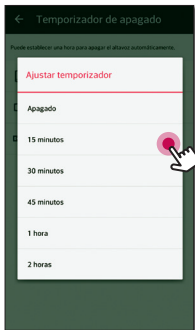

Menú [Gestión de las cuentas]

Administra el servicio de streaming online

Menú [Zona horaria]

Zona horaria automática

Ofrece el uso de tiempo proporcionado de red.

Ajuste de la zona horaria

Si anula la selección [Zona horaria automática], usted puede seleccionar su horario local.

Menú [Configuración avanzada]

Canal de red en malla

Si la reproducción normal o en grupo no es continua, usando múltiples altavoces que incluyen conexión inalámbrica, cambie al canal de red mesh para incrementar la velocidad en red.

1. Seleccione la opción [Ajustes] -> [Configuración avanzada].

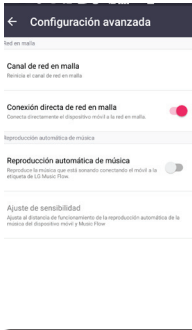

2. Seleccione la opción [Canal de red en malla]. Se muestra la información del canal utilizado en este momento.



3. Seleccione al cambio de canal.
4. La información del canal se actualiza al canal seleccionado.

! Nota

- El altavoz se desconecta temporalmente durante el cambio de canal.
- Si cambió el canal cuando con el altavoz apagado, enciéndalo y agréguelo nuevamente.
- Si el altavoz no se conecta con la red después de cambiar el canal, agregue el altavoz nuevamente.

Conexión directa de red en malla (Solo Android)

Puede conectar directamente el dispositivo inteligente a la bocina conectada a su red doméstica.

Cuando el dispositivo inteligente se coloque en una posición que no permita su conexión a la red doméstica, seleccione una bocina cercana en la lista [Conexión directa de red en malla] y conecte el dispositivo inteligente a la bocina.

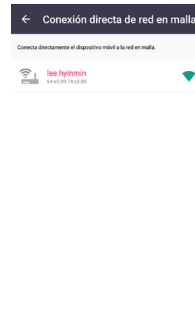

Reproducción automática de música

Usted puede cambiar fácilmente el dispositivo reproductor desde su dispositivo inteligente, o de un altavoz a otro acercando su dispositivo inteligente al altavoz deseado.

- Su dispositivo inteligente deberá ser compatible con **Bluetooth** (BLE).
 - Esta función está sujeta a la capacidad del dispositivo inteligente y al estado de la red Wi-Fi.
 - La opción Reproducción musical automática en la aplicación Music flow deberá estar encendida.
 - Esta función puede causar un consumo de baterías más alto.
1. Encienda la opción [Reproducción automática de música] en el Menú de configuraciones avanzadas en la aplicación Music flow.
 2. Acerque el dispositivo inteligente al centro del altavoz aproximadamente 1 segundo.

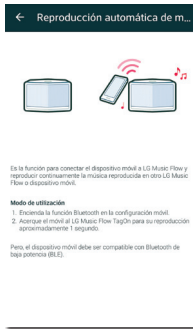

Ajustes de sensibilidad

Establece la distancia de operación de Reproducción musical automática entre el altavoz y su dispositivo inteligente para ajustar la sensibilidad de **Bluetooth** (BLE).



- Coloque su dispositivo inteligente suficientemente cerca a la etiqueta del altavoz. Se recomienda que esté dentro de unos 5 cm.
- Coloque la barra deslizable en [Cerrar], la posición más a la izquierda.
- Mueva la barra a la derecha lentamente hasta que aparezca la notificación.

! Nota

- El dispositivo inteligente debe ser compatible con un **Bluetooth** de bajo poder (BLE).
- Las especificaciones de soporte BLE en el caso de Android pueden variar dependiendo del fabricante.
- Versión de sistema operativo compatible

Dispositivo	SO
Android	Android 4.3 (o posterior)
Apple	iOS 7.1.2 (o posterior)

Uso de la tecnología inalámbrica Bluetooth

Acerca de Bluetooth

Bluetooth es una tecnología de comunicación inalámbrica para conexiones de corto alcance.

El sonido puede interrumpirse si se producen interferencias con otras ondas electrónicas o si se conecta el **Bluetooth** en otras habitaciones.

La conexión de dispositivos individuales bajo tecnología inalámbrica **Bluetooth** no incurre en ningún cargo. Se puede utilizar un teléfono móvil con tecnología inalámbrica **Bluetooth** a través de Cascade, si la conexión se realiza con tecnología inalámbrica **Bluetooth**.

- Dispositivos disponibles: Smartphone, MP3, Notebook, etc.
- Version: 4,0
- Codec: SBC

Perfiles de Bluetooth

Para utilizar la tecnología inalámbrica **Bluetooth**, los dispositivos deben ser compatibles con ciertos perfiles. Este altavoz es compatible con los perfiles siguientes.

A2DP (Perfil avanzado de distribución de audio)

Cómo escuchar música de un dispositivo Bluetooth

Antes de iniciar el procedimiento de vinculación, asegúrese de que la función **Bluetooth** del dispositivo inteligente esté encendida. Consulte la guía de usuario de su dispositivo **Bluetooth**. Una vez realizada la operación de vinculación no es necesario volver a realizarla.

1. Seleccione la función **Bluetooth** usando **F** en el control remoto, o **F** en la unidad hasta que la función sea seleccionada. Aparecerá "BT" y después "BT READY" en la ventana de visualización.
2. Ponga en funcionamiento el dispositivo **Bluetooth** y realice la operación de vinculación. Durante la búsqueda de este altavoz en el dispositivo **Bluetooth**, quizás se muestre una lista de los dispositivos **Bluetooth** encontrados en la pantalla del dispositivo **Bluetooth**, dependiendo del tipo de dispositivo de que se trate. Su altavoz aparecerá como "LG SJ8(XX:XX)".
3. Seleccione el "LG SJ8(XX:XX)".

! Nota

- XX:XX significa los cuatro últimos dígitos de la dirección. Por ejemplo, si su unidad tiene una dirección MAC como 20:C3:8F:C9:31:55, usted verá "LG SJ8 (31:55)" en el dispositivo **Bluetooth**.
- Dependiendo del tipo de dispositivo **Bluetooth**, algunos dispositivos tienen una forma de vinculación diferente. Introduzca el código PIN (0000) conforme sea necesario.

4. Cuando esta unidad se conecta con éxito a su dispositivo **Bluetooth**, aparece "PAIRED" → nombre de su dispositivo → "BT" en la ventana de la pantalla.

! Nota

- Si no está disponible el nombre del dispositivo en la unidad, aparecerá "-".
- Para comprobar el nombre del dispositivo conectado, pulse **INFO** en el mando a distancia. Se muestra el nombre del dispositivo **Bluetooth** conectado.

5. Escuche su música.

Para reproducir música en su dispositivo **Bluetooth**, consulte la guía del usuario del dispositivo **Bluetooth**.

De acuerdo al nivel de volumen del dispositivo **Bluetooth** se ajustará el volumen del **Bluetooth**.

! Nota

- Cuando use tecnología **Bluetooth**, deberá establecer una conexión entre la unidad y el dispositivo **bluetooth** tan cercana como sea posible y mantener esa distancia. Sin embargo, esto puede no funcionar bien en los siguientes casos:
 - Hay un obstáculo entre la unidad y el dispositivo **Bluetooth**.
 - Hay un dispositivo que utiliza la misma frecuencia con tecnología **Bluetooth**, como un aparato médico, un microondas o un dispositivo LAN inalámbrico.

! Nota

- Esta unidad es compatible con vinculación automática de **Bluetooth**. Sin embargo, no operará en el siguiente caso:
 - Cuando reinicie esta unidad.
 - Cuando usted desconecte la unidad.
 - Cuando desconecte esta unidad del dispositivo **Bluetooth**.
- El sonido puede interrumpirse si la conexión es interferida por alguna otra onda electrónica.
- Usted no puede controlar el dispositivo **Bluetooth** con esta unidad.
- La vinculación se limita solamente a "Uno" dispositivo **Bluetooth**. La vinculación múltiple no es posible.
- Dependiendo del tipo de dispositivo, es posible que no pueda utilizar la función **Bluetooth**.
- Usted puede disfrutar del uso de **Bluetooth** cuando usa su teléfono, MP3, Computadora portátil, etc.
- Cuanto mayor sea la distancia entre la unidad y el dispositivo **Bluetooth**, menor será la calidad de sonido.
- La conexión **Bluetooth** se desconectará cuando se apague la unidad o se aleje el dispositivo **Bluetooth** de ella.
- Si se pierde la conexión **Bluetooth**, conecte su dispositivo **Bluetooth** nuevamente.
- Cuando no hay un dispositivo **Bluetooth** conectado, aparece "BT READY" en la ventana.
- Si ajusta la función Wi-Fi con la red desconectada, no podrán conectarse **Bluetooth** y TV Sound Sync inalámbrico.
- Si cambia a otra función tras conectar el dispositivo **Bluetooth**, se desconectará la conexión **Bluetooth**. Y si vuelve a la función **Bluetooth**, la conexión **Bluetooth** se conectará automáticamente.

Bloqueo de conexión BLUETOOTH (BT LOCK)

Puede limitar la conexión **Bluetooth** a solamente la función BT (**Bluetooth**) y LG TV para evitar una conexión **Bluetooth** no deseada.

Para encender esta función, mantenga pulsado **AUTO POWER** en el mando a distancia durante aproximadamente 2 segundos en la función BT (**Bluetooth**) y púlselo de nuevo mientras se muestra "OFF - BT LOCK". A continuación, puede limitar la conexión **Bluetooth**.

Para apagar esta función, mantenga pulsado **AUTO POWER** en el mando a distancia durante aproximadamente 2 segundos en la función BT (**Bluetooth**) y púlselo de nuevo mientras se muestra "ON - BT LOCK".

! Nota

Incluso al activar función BT LOCK, la barra de sonido se enciende con la función de Encendido automático. Apague la función de Encendido automático para evitar que se encienda.

Otras operaciones

Uso del control remoto de su TV

Puede controlar algunas funciones de esta unidad con el control remoto de su televisión, incluso si el producto es de otra empresa.

Las funciones controlables son aumento/disminución de volumen y silencio.

Mantenga presionado **AV SYNC** en el control remoto unos 3 segundos. Aparece "ON - TV REMOTE" y puede controlar esta unidad con el control remoto de su televisión.

Para verificar el estado de esta función, oprima y mantenga pulsado **AV SYNC**.

Para desactivar esta función, oprima y mantenga pulsado **AV SYNC** y oprímalo nuevamente cuando aparezca "ON - TV REMOTE".

! Nota

- Marcas de TV compatibles

LG	Panasonic	Philips	Samsung
Sharp	Sony	Toshiba	Vizio

- Asegúrese que la salida de sonido de su TV está configurada para [Altavoz Externo].
- Dependiendo del control remoto, esta función puede no operar correctamente.
- Esta función no es compatible con el control remoto magic del televisor LG.
- Esta función puede no operar correctamente cuando algunas de las funciones del control de su TV como HDMI CEC, SIMPLINK y LG Sound Sync están ENCEDIDAS.
- Algunos controles remotos pueden no ser compatibles.
- Algunos controles remotos pueden no funcionar si presiona repetidamente el botón de volumen.

AV Sync

Cuando recibe señales de audio desde la TV, es posible que no haya correspondencia entre los sonidos y las imágenes. En este caso, esta función puede ajustar el tiempo de retraso.

1. Oprima **AV SYNC**.
2. Use **◀◀ / ▶▶** para controlar el tiempo, que puede establecer entre 0 y 300 ms.

Apague temporalmente el sonido

Presione  (Silencio) para desactivar el sonido de la unidad.

Puede silenciar la unidad, por ejemplo, para responder al teléfono; se muestra "MUTE" en la ventana de visualización.

Para cancelarlo, pulse nuevamente  (Silencio) en el control remoto o altere el nivel de volumen.

Configuración de temporizador nocturno

Esta unidad se apagará después del tiempo establecido.

Pulse **SLEEP** repetidamente para seleccionar las opciones del periodo de tiempo deseado (en minutos):

Atenuador (se oscurecerá la mitad de la ventana de la pantalla) → Valor de temporizador de apagado automático (180 - 10) → Pantalla encendida

Para comprobar el tiempo restante, pulse **SLEEP**.

Para cancelar la función dormir, presione **SLEEP** varias veces hasta que aparezca "SLEEP 10", y a continuación presione **SLEEP** de nuevo mientras visualiza "SLEEP 10".

! Nota

Puede revisar el tiempo restante, antes de que la unidad se apague. Si pulsa **SLEEP**, el tiempo restante aparecerá en la ventana de visualización.

Atenuador de pantalla Auto

La ventana se oscurecerá automáticamente si no se pulsa ninguna tecla durante aproximadamente 15 segundos.

Cuando se pulsa cualquier botón, aumenta el brillo de la ventana.

Visualización de la información de la fuente de entrada

Se pueden ver diferentes informaciones de la fuente de entrada pulsando **INFO**.

OPTICAL/ARC/HDMI IN : Formato de audio

BT (**Bluetooth**) : Nombre de dispositivo **Bluetooth** conectado

Apagado automático

Esta unidad se apaga automáticamente para ahorrar el consumo eléctrico si la unidad principal no está conectada a un dispositivo externo y no se utiliza durante 15 minutos.

Cuando se conecte la red, la bocina cambiará al modo de reposo de red. Entonces el indicador LED en la unidad se atenúa en color blanco.

Si se desconecta la red, la bocina cambiará al modo de reposo. A continuación, se iluminará en rojo el indicador LED.

Encendido/Apagado AUTO POWER

Este aparato se enciende automáticamente con una fuente de entrada: óptica, LG TV o **Bluetooth**.

El encendido automático de esta función solo es compatible en el modo de reposo de red, excepto con una señal óptica. Compruebe el LED blanco atenuado en la unidad.

Cuando encienda su TV o un equipo externo conectado a este aparato, este reconoce la señal de entrada y selecciona la función adecuada. Puede escuchar el sonido desde su equipo.

Si intenta conectar su dispositivo **Bluetooth**, esta unidad se enciende y se conecta a su dispositivo **Bluetooth**.

Esta función se enciende o apaga cada vez que presione el **AUTO POWER**.

! Nota

- Tras encender la unidad con la función AUTO POWER, se apagará automáticamente si durante un periodo de tiempo no hay señal del televisor conectado a través de Sincronización de Sonido LG (Óptico/Inalámbrico).
- Tras encender la unidad con la función AUTO POWER, se apagará automáticamente si durante un periodo no hay señal del dispositivo externo de un equipo externo.
- Si apaga la unidad directamente, no se podrá encender automáticamente la función AUTO POWER. Sin embargo, la unidad se puede encender con la función AUTO POWER cuando la señal óptica entra después de 5 segundos sin señal.
- La función podría no activarse, dependiendo del dispositivo conectado.
- Si desconecta el **Bluetooth** para esta unidad, algunos dispositivos con **Bluetooth** intentarán conectarse continuamente con la unidad. Por lo tanto, se recomienda hacer la desconexión antes de apagar la unidad.
- Si desea utilizar AUTO POWER, SIMPLINK debe estar apagado. Apagar o encender SIMPLINK toma unos 30 segundos
- Cuando usted enciende esta unidad por primera vez, la función Encendido/apagado automático se configura en estado de encendido.
- Para usar esta función, la unidad principal debe estar registrada en la lista de dispositivos emparejados del dispositivo **Bluetooth**.
- Puede seleccionar la función AUTO POWER solo cuando la unidad está encendida.

Cambio de función automática

Esta unidad reconoce señales de entrada como óptica, **Bluetooth**, LG TV y cambia a la función adecuada automáticamente.

Cuando entra la señal óptica

Cuando encienda el equipo externo conectado a este aparato con un cable óptico, este cambia la función a óptico. Puede escuchar el sonido desde su equipo.

Cuando intenta conectar el equipo BLUETOOTH

Cuando intenta conectar su equipo **Bluetooth** a este aparato, se selecciona la función **Bluetooth**. Reproduzca su música en el equipo **Bluetooth**.

Cuando entra la señal de LG TV

Cuando usted enciende su TV LG conectada por LG Sound Sync (Conexión inalámbrica), esta unidad cambia la función a TV LG. Usted podrá escuchar el sonido en su TV.

! Nota

- Para cambiar la función óptica, es necesario que pasen 5 segundos sin señal.
- Esta unidad no cambia la función óptica si se activa la función SIMPLINK de la TV, reproductor de discos Blu-ray, decodificador, etc conectado, dispositivo puesto en encendido o dispositivo compatible con CEC conectado.
- Si desea usar el cambio de función automático, apague la función SIMPLINK del televisor LG. Se necesitan aproximadamente 30 segundos para el apagado de SIMPLINK.
- Si se selecciona la función de bloqueo de conexión **Bluetooth**, la conexión **Bluetooth** solo estará disponible en la función **Bluetooth** y LG TV. (Página 57)
- En la función Wi-Fi sin conexión de red, no se puede conectar el dispositivo **Bluetooth** y el televisor LG mediante LG Sound Sync (Inalámbrico). Para tomar estas decisiones, cambie la función.

Ajuste del sonido

Ajuste el nivel de volumen automáticamente

Esta unidad es compatible con la función de Volumen automático que ajusta automáticamente el nivel de volumen.

Cuando el sonido de salida es demasiado alto o demasiado bajo, oprima **AUTO VOL** en el control remoto. De esta manera puede disfrutar del sonido con niveles adecuados.

Para cancelar esta función, oprima el botón nuevamente mientras aparece "ON-AUTO VOLUME".

Ajuste los Agudos, Graves y Subwoofer

Puede ajustar el nivel de sonidos Agudos, Graves y Subwoofer a su preferencia.



TREBLE/BASS : -5 dB a 5 dB

SUBWF (Subwoofer) : -15 dB a 6 dB

1. Pulse el botón  repetidamente para seleccionar TREBLE, BASS o SUBWF (Subwoofer).
2. Oprima **VOL +/—** para ajustar el nivel de sonido.

Modo Nocturno

Configure el modo Nocturno en Encendido para reducir la intensidad de sonido y mejorar la finura y suavidad.

Presione  el botón en el control remoto. Para activar el modo Nocturno. Para cancelarlo, presione  el botón nuevamente.

Modo de espera



El altavoz cambia al modo de espera si no hay música para reproducir o alguna operación de botón.

Modo de espera

Opción 1

Si la red se desconecta y no hay reproducción de música ni operación de algún botón durante 15 minutos, el altavoz cambia al modo de espera. Entonces aparece "GOOD-BYE" en la ventana y el indicador LED en la unidad se ilumina en rojo

Opción 2



Si usted oprime y mantiene pulsado  en la unidad, o  en el control remoto por aproximadamente 3 segundos, el altavoz cambia a modo de espera. Entonces aparece "GOOD-BYE" en la ventana y el indicador LED en la unidad se ilumina en rojo

Modo de espera de Red

Opción 1

Cuando la red está conectada, pero no se reproduce música y no se pulsan botones durante 15 minutos, el altavoz cambia al modo de espera de red. Entonces el indicador LED en la unidad se atenúa en color blanco.

Opción 2

Si oprime  en la unidad, o  en el control remoto, el altavoz cambia al modo de espera en red. Entonces el indicador LED en la unidad se atenúa en color blanco.

Modo de reposo de Bluetooth

Si el modo de reposo de **Bluetooth** está activado, la bocina cambia al modo de reposo de **Bluetooth** cuando se apaga.

Cuando encienda la unidad principal en el modo de reposo de **Bluetooth**, **Bluetooth** y LG TV pueden conectarse, incluso si la red no está conectada.

Ajuste el nivel de volumen de la unidad al mínimo. Y, a continuación, mantenga pulsando **VOL -** en la unidad e **INFO** en el mando a distancia unos 3 segundos. Puede ver "ON-BT STANDBY" y la unidad cambia al modo de reposo **Bluetooth**.

Para cancelar esta función, pulse **INFO** mientras se muestra "ON-BT STANDBY".



! Nota

- Si apaga la unidad en la función Wi-Fi, no funcionará el modo de reposo de **Bluetooth**.
- Para usar esta función, debe encender la función AUTO POWER.

Reinicie el altavoz

Si el altavoz no enciende o responde, tiene que reiniciarlo.

Reinicio del altavoz

- Oprima y mantenga pulsado el botón  hasta que escuche un pitido una vez. Puede ver "DISABLED" en la ventana de visualización. Después, todos los puertos de las redes inalámbricas se desactivan y se elimina la información guardada de la red inalámbrica.
- Mantenga oprimido el botón  hasta que escuche un pitido una dos veces. Puede ver "RESET" en la ventana de visualización. Usted puede restablecer el altavoz a su configuración original de fábrica.

Solución de problemas

General

Síntomas	Causa / Solución
La unidad no funciona correctamente.	<ul style="list-style-type: none"> • Apague esta unidad y el dispositivo externo conectado (televisor, Woofer, reproductor DVD, amplificador, etc.) y vuelva a encenderlos. • Desconecte el cable de alimentación de la unidad y el dispositivo externo conectado (TV, Woofer, reproductor DVD, amplificador, etc.) y luego pruebe conectarlos nuevamente. • Es posible que no se haya guardado la configuración anterior cuando se apagó el dispositivo.
El aparato no enciende.	<p>¿Está el cable de alimentación conectado a un tomacorriente?</p> <ul style="list-style-type: none"> • Conecte el enchufe en el tomacorriente.
No se producen sonidos.	<p>¿El volumen está establecido al mínimo?</p> <ul style="list-style-type: none"> • Ajuste el volumen. • Cuando utilice la conexión con un dispositivo externo (Set-Top-Box, Bluetooth, etc.), ajuste el volumen del dispositivo. <p>¿Está activada la función silencio?</p> <ul style="list-style-type: none"> • Presione  o ajuste el nivel del volumen para cancelar la función de silencio. <p>¿La función está apropiadamente seleccionada?</p> <ul style="list-style-type: none"> • Compruebe la fuente de entrada y seleccione la fuente de entrada correcta.
No hay sonido del woofer	<p>¿Está conectado el subwoofer?</p> <ul style="list-style-type: none"> • Conecte el cable de alimentación eléctrica al tomacorriente de manera segura. <p>¿No hay vinculación entre la unidad y el subwoofer?</p> <ul style="list-style-type: none"> • Conecte la unidad y el subwoofer. (Consulte la página 12.)
El control remoto no funciona correctamente.	<p>El control remoto está muy alejado de la unidad.</p> <ul style="list-style-type: none"> • Utilice el control remoto en un radio de separación no superior a 7 metros. <p>Hay un obstáculo entre el control remoto y la unidad.</p> <ul style="list-style-type: none"> • Remueva el obstáculo. <p>Las baterías en el control remoto se agotaron.</p> <ul style="list-style-type: none"> • Reemplace las baterías por unas nuevas.
La función AUTO POWER no funciona.	<ul style="list-style-type: none"> • Compruebe la conexión del equipo externo como TV, reproductor DVD/Blu-Ray o dispositivo Bluetooth. • Compruebe el estado de SIMPLINK de su televisor LG y apague SIMPLINK. • La función podría no activarse, dependiendo del dispositivo conectado.
LG Sound Sync no funciona.	<ul style="list-style-type: none"> • Compruebe si su TV LG es compatible con LG Sound Sync. • Verifique la conexión de LG Sound Sync • Verifique la configuración de sonido de su TV y de esta unidad.

Síntomas	Causa / Solución
Cuando sienta que el sonido de salida de la unidad es bajo.	<p>Verifique las instrucciones detalladas a continuación y ajuste el aparato según corresponda.</p> <ul style="list-style-type: none"> • Cambie el estado de la función DRC a [OFF] usando Music Flow Player. • Con la barra de sonido conectada a la TV, cambie la configuración de AUDIO DIGITAL OUT en el menú de configuración de la TV de [PCM] a [AUTO] o [BITSTREAM]. • Con la barra de sonido conectada al reproductor, cambie la configuración de AUDIO DIGITAL OUT en el menú de configuración del reproductor de [PCM] a [PRIMARY PASS-THROUGH] o [BITSTREAM]. • Cambie la configuración DRC de audio en el menú de configuración del dispositivo conectado al estado [OFF]. • Asegúrese de que el modo nocturno no esté activado. Apague el modo nocturno.
La unidad no se conecta con el dispositivo Bluetooth .	<ul style="list-style-type: none"> • Apague la función de bloqueo de conexión Bluetooth. (Consulte la página 57.)

Red

Síntomas	Causa / Solución
No se puede conectar el altavoz a la red doméstica	La comunicación inalámbrica puede ser interrumpida por aparatos domésticos que utilicen frecuencias de radio. Mueva el altavoz lejos de esos aparatos.
Los servidores multimedia no se visualizan en la lista de dispositivos.	<ul style="list-style-type: none"> • El software antivirus o los cortafuegos se están ejecutando en el servidor multimedia. Desactive el software antivirus o cortafuegos que se está ejecutando en el servidor multimedia. • Asegúrese de que la bocina esté conectada a la misma red que su servidor multimedia.
La aplicación Music Flow Player no funciona correctamente.	<p>¿Está conectado Music Flow Player?</p> <ul style="list-style-type: none"> • Conecte Music Flow Player. <p>¿Está el cable LAN conectado correctamente a un enrutador inalámbrico y a Music Flow Player?</p> <ul style="list-style-type: none"> • Conecte el cable LAN a un puerto LAN en la parte posterior de Music Flow Player y a su enrutador inalámbrico. <p>Cuando el Music Flow Player está conectado, ¿muestra el indicador LED que Music Flow Player está funcionando adecuadamente?</p> <ul style="list-style-type: none"> • Si experimenta problemas con la conexión de Music Flow Player, intente reubicar el altavoz más cercano al enrutador inalámbrico o al Music Flow Player. <p>Si reinicia el enrutador.</p> <ul style="list-style-type: none"> • Necesita apagar y encender el altavoz nuevamente. <p>Si instala un nuevo enrutador.</p> <ul style="list-style-type: none"> • Necesita realizar un restablecimiento de fábrica y configurar la conexión de red al altavoz.

Aplicación y Software de PC

Síntomas	Causa / Solución
La aplicación Music Flow Player no funciona correctamente.	<p>¿Ocurre un error cuando se accede a la aplicación?</p> <ul style="list-style-type: none"> • Asegúrese de que el dispositivo inteligente sea compatible con la aplicación. • Asegúrese que la aplicación Music Flow Player sea la última versión. • Asegúrese de que el indicador LED frontal del altavoz pase de rojo a blanco.
El Software Music Flow PC para computadora no funciona correctamente.	<p>¿Está habilitado el cortafuegos de su PC?</p> <ul style="list-style-type: none"> • Desactive todos los cortafuegos e intente nuevamente la conexión. Consulte las instrucciones de su cortafuegos o la página web del mismo. <p>¿Está el cable LAN conectado a un router inalámbrico y su PC correctamente?</p> <ul style="list-style-type: none"> • Asegúrese que el altavoz y el PC están conectados correctamente a la red de área local y puede acceder a Internet. • La comunicación inalámbrica puede ser interrumpida por dispositivos domésticos que utilizan radiofrecuencias. Separe el altavoz y el PC de estos aparatos.

NOTAS para uso inalámbrico

Síntomas	Causa / Solución
Este dispositivo puede recibir interferencia inalámbrica.	<ul style="list-style-type: none"> • Es posible que la función inalámbrica no opere normalmente en áreas con señal débil. • Instale el dispositivo suficientemente cerca al subwoofer inalámbrico. • Para un rendimiento óptimo, no instale el dispositivo sobre muebles metálicos.
Es posible que el dispositivo Bluetooth funcione defectuosamente o produzca ruidos en los siguientes casos.	<ul style="list-style-type: none"> • Cuando cualquier parte de su cuerpo contacta el transceptor del dispositivo Bluetooth o la barra de sonido. • Cuando hay un obstáculo o muro, o el dispositivo se instala en un área aislada. • Cuando hay un dispositivo (un LAN inalámbrico, equipo médico o un microondas) usando la misma frecuencia, haga que la distancia entre los productos sea lo más alejada posible entre ellos. • Al conectar el dispositivo al Bluetooth, haga que la distancia entre los productos sea lo más cercana posible entre ellos. • Cuando el dispositivo se aleja demasiado del Bluetooth, la conexión se interrumpe y también es posible que ocurra un funcionamiento defectuoso.

NOTAS para el lanzamiento de la versión Demo

Síntomas	Causa / Solución
No se puede cambiar la fuente de entrada con el botón F , como BT (Bluetooth), HDMI, etc. y sólo se muestra la indicación [DEMO] en el display frontal.	Desenchufe el cable de alimentación eléctrica y enchúfelo de nuevo. Si no funciona, mantenga presionado el botón F de la unidad principal (aproximadamente 15 segundos) hasta que el display indique la función que está seleccionada.
No funciona el control remoto. (No responde)	

Requisitos de archivo

Extensiones de archivo disponibles: ".mp3", ".wma", ".flac", ".aac", ".ogg", ".wav"

Frecuencia de muestreo: desde 32 a 48 kHz (mp3, wma), hasta 192 kHz/24 bit (flac)

Tasa de bits: hasta 320 kbps (mp3, wma)

- Los requisitos de archivo no siempre son compatibles. Pueden existir algunas restricciones de acuerdo a características de archivos y capacidad del servidor multimedia.
- Algunos archivos wav no son compatibles con este altavoz.
- Dependiendo de los tipos de archivos o los modos de grabación, estos pueden no reproducirse.
- Algunos archivos DRM no son admitidos en este altavoz.

Marcas comerciales y licencias

Todas las otras marcas registradas son marcas registradas por sus respectivos propietarios.



La marca mundial **Bluetooth®** y los logotipos son marcas registradas de Bluetooth SIG, Inc. y el uso de esas marcas por parte de LG Electronics se realiza bajo licencia.

Otras marcas comerciales y nombres comerciales son propiedad de sus respectivos propietarios."



Los términos HDMI y HDMI interfaz multimedia de alta definición y el logotipo de HDMI son marcas comerciales o marcas registradas de HDMI Licensing LLC en los Estados Unidos y en otros países.



Manufacturado bajo licencia de laboratorios Dolby. Dolby, Dolby Audio y el símbolo de la Doble D son Marcas Registradas de Dolby Laboratories.



Para ver las patentes DTS, visite <http://patents.dts.com>. Fabricado bajo licencia de DTS Licensing Limited. DTS, el símbolo, y DTS junto al símbolo son marcas registradas, y DTS Digital Surround es una marca registrada de DTS, Inc. © DTS, Inc. Todos los derechos reservados.

Especificaciones

General	
Requisitos de energía	25 V $\overline{\text{---}}$ 1,52 A (Adaptador ca)
Consumo de Energía	Consulte la etiqueta principal.
Adaptador ca	Modelo : DA-38A25 Fabricante : Asian Power Devices Inc. Suministro : 100 - 240 V ~ 50 - 60 Hz Salida : 25 Vcc $\overline{\text{---}}$ 1,52 A
Dimensiones (Amplitud x Altura x Profundidad)	Aprox. 1 220 mm x 38 mm x 105 mm (con pie)
Temperatura de Operación	5 °C a 35 °C
Humedad de Operación	5 % a 90 %
Frecuencia de muestreo de audio de entrada digital disponible	32 kHz, 44,1 kHz, 48 kHz, 88,2 kHz, 96 kHz
Formato de audio de entrada digital disponible	Dolby Audio, DTS Digital Surround, PCM
Entrada/salida	
OPTICAL IN	3 V (p-p), Enchufe Óptico x 1
HDMI IN	19 pines (tipo A, conector HDMI™) x 1
HDMI OUT	19 pines (tipo A, conector HDMI™) x 1 Las fuentes 4K dependientes de HDCP 2.2 son compatibles con resoluciones 4K.
Amplificador (Salida de RMS)	
Total	300 W RMS
Frontal	65 W RMS x 2 (4 Ω al 1 kHz, THD 10 %)
Subwoofer	170 W RMS (3 Ω a 80 Hz, THD 10 %)

Subwoofer inalámbrico	
Requisitos de energía	Consulte la etiqueta principal del subwoofer.
Consumo de Energía	33 W
Tipo	1 bocina de 1 vía
Impedancia	3 Ω
Suministro graduado de energía	170 W RMS
Potencia máxima de suministro	340 W RMS
Dimensiones (Amplitud x Altura x Profundidad)	Aprox. 171 mm x 320 mm x 252 mm

Sistema	
Puerto LAN	Enchufe Ethernet x 1, 10 BASE-T/100 BASE-TX
LAN inalámbrico (antena interna)	Acceso integrado a redes inalámbricas IEEE 802,11 n (Diseño 2,0) compatible con redes Wi-Fi 802,11 a/b/g/n.

- Los diseños y especificaciones están sujetas a cambio sin previo aviso.

Manejo del altavoz

Al transportar el altavoz

Guarde el empaque original del transporte y los materiales de embalaje. Si necesita transportar el altavoz, para obtener una protección máxima, vuelva a embalar el altavoz como llegó empacado de fábrica.

Mantenimiento de limpieza en superficies exteriores

- No utilice líquidos inflamables como insecticida en aerosol cerca del altavoz.
- La limpieza con presión excesiva puede dañar la superficie.
- No deje productos de goma o plástico en contacto prolongado con el altavoz.

Limpieza del altavoz

Para limpiar el reproductor use un paño suave y seco. Si las superficies están extremadamente sucias, use un paño ligeramente húmedo con una solución detergente suave. No utilice solventes fuertes como alcohol, benceno o diluyente de pintura, porque pueden dañar la superficie del altavoz.

Información importante sobre los servicios de red

Toda información, datos, documentos, comunicaciones, descargas, archivos, texto, imágenes, fotografías, gráficos, videos, publicaciones en internet, herramientas, recursos, software, códigos, programas, artículos, dispositivos, aplicaciones, productos y otro contenido ("Contenido") y todos los servicios y las ofertas ("Servicios") proporcionados o puestos a disposición por o a través de un tercero (cada uno un "Proveedor de servicios") es exclusiva responsabilidad del proveedor de servicio que los proporciona.

La disponibilidad y el acceso al Contenido y a los servicios proporcionados por el Proveedor de servicios a través del Dispositivo LGE están sujetos a cambios en cualquier momento, sin previo aviso, incluidas, a título enunciativo, la suspensión, remoción o interrupción de todo o parte del Contenido o de los Servicios.

Si tiene alguna duda o problema relacionado con el Contenido o los Servicios, puede consultar el sitio web del Proveedor de servicios para obtener la información más actualizada. LGE no asume responsabilidad alguna por el servicio al cliente relacionado con el Contenido y los Servicios. Toda pregunta o solicitud relativa a los servicios que esté relacionada con el Contenido o los Servicios debe dirigirse directamente a los respectivos Proveedores de servicios y Contenido.

Tenga en cuenta que LGE no es responsable de ningún Contenido o Servicios provistos por el Proveedor de servicios ni de ninguna modificación, eliminación o interrupción de dicho Contenido o Servicios y no garantiza de ninguna forma la disponibilidad de dicho Contenido o Servicios ni el acceso a ellos.

TÉRMINOS DE USO

Estos Términos de uso aplican a aquellos individuos y grupos que usan el Altavoz multi-habitación de LG (Altavoz multi-habitación de LG) y todo software asociado con el Altavoz multi-habitación de LG, esta aplicación y todo servicio relacionado con esta aplicación (en conjunto, "Software LG"). En los Términos de uso se establecen las responsabilidades de LGE con respecto a usted y también se identifica lo que usted "debe" y "no debe" hacer al usar el Software LG. El Software LG es un software exclusivo propiedad de LG Electronics Inc., una sociedad constituida en Corea con sede principal en Yeouido-dong 20, Yeongdeungpo-gu, Seúl, Corea. LGE y sus licenciatarios ("LGE" o "nosotros").

Al acceder al Software LG o utilizarlo, usted confirma que acepta estos Términos de uso y que acepta cumplirlos. Si no acepta estos Términos de uso, no podrá acceder al Software LG ni utilizarlo. En caso de surgir un conflicto entre estos Términos de uso y cualquier otro documento al que se haga referencia en ellos, prevalecerán los Términos de uso, salvo que se indique claramente lo contrario en el documento pertinente.

Le otorgamos una licencia no exclusiva para usar la copia preinstalada del Software LG únicamente en la medida en que sea necesario para el uso personal del Altavoz multi-habitación de LG y para ningún otro fin.

Usted reconoce que todo derecho de propiedad sobre el Software LG, en cualquier parte del mundo, nos pertenece de manera exclusiva, y que no se le transfiere ningún derecho de propiedad respecto a dicho software LG. Solo tiene derecho al uso limitado del Software LG de la manera en que se otorga en estos términos de licencia.

No puede copiar, modificar, descompilar ni aplicar ingeniería inversa a nuestro software de ninguna manera, salvo que la ley se lo permita. Nos reservamos el derecho de suspender, retirar o discontinuar todos o parte de los servicios sin previo aviso si consideramos que usted no cumplió con estos Términos de uso.

Usted reconoce que el Software LG no se ha desarrollado para satisfacer sus requisitos personales. No otorgamos ninguna garantía ni prometemos que el Software LG no contiene fallas o errores o que siempre estará disponible. Utilizamos todos los esfuerzos comercialmente razonables para ofrecer el Software LG con una alta calidad de forma constante, pero no podemos garantizar que siempre

estará disponible o que no sufrirá interrupciones o no contendrá errores. Es posible que tengamos que interrumpir o discontinuar el Software LG o suspender o restringir el uso de todos o parte de los servicios si lo consideramos razonablemente necesario por motivos técnicos, operativos, de seguridad, legales o regulatorios.

No asumimos ninguna responsabilidad si por algún motivo los servicios, o una parte de ellos, no se encuentran disponibles en cualquier momento o durante algún período.

Si bien puede usar el Software LG para descargar u obtener acceso al contenido o aplicaciones ofrecidos por terceros para su Software LG, no prometemos ni garantizamos que siempre podrá tener acceso a dicho contenido o aplicaciones. Hasta ahora, en la medida en que legalmente podemos hacerlo, excluimos toda garantía, condición u otro término que puedan estar implícitos en estos términos de licencia en virtud de la ley.

Hasta ahora, en la medida en que legalmente podemos hacerlo, excluimos toda responsabilidad por pérdidas o daños en los que incurra usted u otra persona en relación con el uso del Software LG. Solo somos responsables por pérdidas o daños sufridos como resultado previsible de nuestro incumplimiento de estos términos de licencia y nuestra negligencia por hasta el monto especificado a continuación, pero no somos responsables por pérdida o daño alguno que no sea previsible. La pérdida o daño es previsible si es una consecuencia obvia de nuestro incumplimiento o si estuvo contemplado por usted y nosotros al comenzar el uso del Software LG.

En el caso de cualquier pérdida o daño que no esté excluido en virtud de estos términos de licencia, ya sea de forma contractual, extracontractual (incluida negligencia) o de otra índole, nuestra responsabilidad total así como de nuestro grupo de compañías en relación a usted, está limitada al monto que pagó por el servicio de su Software LG. En el alcance permitido en virtud de las leyes aplicables, algunas jurisdicciones no permiten la limitación o exclusión de responsabilidad por daños incidentales o consecuentes, o poseen legislaciones que restringen la limitación o exclusión de responsabilidad, por lo que la limitación anterior puede no aplicar en su caso.

Nada en estos términos de licencia limitará o excluirá nuestra responsabilidad por muerte o lesión personal ocasionada por nuestra negligencia, fraude o declaración falsa, o cualquier otra responsabilidad que no pueda excluirse ni limitarse en virtud de la ley. El Software LG brinda acceso a "apps" y enlaces a

otros servicios operados por terceros y de propiedad de terceros, como proveedores de contenido. Todo contenido, servicio o aplicación de terceros al cual tenga acceso a través de los servicios, se le ofrece a través de dichos terceros proveedores quienes se encuentran fuera del alcance de estos Términos de uso.

Sus tratos con cualquier tercero proveedor se realizan exclusivamente entre usted y el proveedor respectivo, y pueden estar sujetos a los propios términos y condiciones de dicho proveedor y a su política de privacidad. Le sugerimos que lea estos documentos, aunque no somos responsables de su contenido. No asumimos ninguna responsabilidad por las aplicaciones, servicios o contenidos ofrecidos por estos terceros proveedores.

Podemos imponer límites en el uso de ciertos contenidos, aplicaciones o servicios, o al acceso a ellos, en cualquier caso sin previo aviso y sin asumir ninguna responsabilidad. Renunciamos expresamente a toda responsabilidad ante cualquier cambio, interrupción, desactivación, eliminación o suspensión de contenidos, aplicaciones o servicios disponibles a través del Software LG. Tampoco somos responsables del servicio al cliente relacionado con contenidos, aplicaciones y servicios. Toda pregunta o solicitud de servicio relacionada con contenidos, aplicaciones o servicios de un tercero debe dirigirse directamente a los respectivos proveedores de contenidos y servicios o desarrolladores de aplicaciones, según corresponda. Estos términos no afectan sus derechos legales como consumidor.

Idoneidad de los servicios para niños y herramientas de control para padres.

Modifique esto para adecuarlo, si es apropiado: Los servicios no están dirigidos a niños menores de 13 años y no se estructuraron específicamente para atraer a niños menores de 13 años. Asimismo, cierto contenido al que usted puede acceder a través del uso de los servicios puede contener material que considere indecente, objetable o el cual tal vez no sea adecuado para menores.

Si permite que su hijo use su LG Smart TV para acceder a los servicios, usted asumirá la responsabilidad exclusiva para decidir si los servicios pertinentes son adecuados para que dicho menor acceda a ellos.

Su TV inteligente le ofrece una herramienta de control parental (a través de un PIN (número de identificación personal de 4 dígitos)). Si usted activa el PIN de 4 dígitos, su LG Smart TV no mostrará el

contenido restringido a menos que se ingrese dicho PIN. Usted es responsable de configurar y mantener la herramienta de control parental y todo otro control disponible, y nosotros no seremos responsables de toda lesión, pérdida o daño que usted sufra, o que cualquier otra persona que use su TV inteligente LG Smart TV sufra, como resultado de su incumplimiento de lo anterior. Dependiendo del modelo de su TV inteligente LG Smart TV, estas funciones tal vez no estén disponibles.

Virus y seguridad

Modifique esto para adecuarlo, si es apropiado: Nosotros utilizamos todos los esfuerzos comercialmente razonables para garantizar que los Servicios sean seguros y no contengan virus, pero tales esfuerzos no pueden garantizar, y no garantizan, que los servicios no contendrán errores, virus u otras vulnerabilidades.

Asimismo, no asumimos responsabilidad por cualquier pérdida o daños causados por un virus, ataque para negación de distribución de servicios u otro material tecnológicamente dañino que pueda infectar su LG Smart TV u otro material de su propiedad durante el uso de los servicios.

Modifique según lo considere apropiado: Reclamaciones

Si tiene alguna duda, inquietud o queja respecto a los servicios, contacte a [incluya una dirección de correo electrónico que no sea dirección personal de LG].

Modifique según lo considere apropiado: Varios

Salvo que en el presente se indique expresamente lo contrario, estos Términos de uso y los documentos a los que se hace referencia en ellos constituyen el acuerdo total entre usted y nosotros en relación con el uso de los servicios y reemplazan todo acuerdo, o propuesta anterior de cualquier tipo, escrito u oral, celebrado entre usted y nosotros con relación a su uso de los servicios.

Podemos ceder, subcontratar o de algún otro modo transferir todos o alguno de nuestros derechos y obligaciones, en virtud de estos Términos de uso a cualquier compañía, firma o persona. Solo podemos hacer esto si no afecta sustancialmente sus derechos en relación con estos Términos y condiciones. Usted no puede ceder, subcontratar o de algún otro modo transferir sus derechos y obligaciones en virtud de estos Términos a ninguna otra persona excepto que primero lo acuerde con nosotros por escrito (salvo en el caso que usted transfiera su LG Smart TV a un tercero).

Si decidimos no ejercer ningún derecho, ni exigir contra usted el cumplimiento de un derecho que tengamos, en un momento determinado, eso no nos impedirá ejercer dicho derecho o exigir su cumplimiento con posterioridad.

Si alguna parte de estos Términos de uso se determinara ilícita, inválida o de algún modo inexigible por orden de un tribunal u órgano regulador, donde se requiera, dicha parte será eliminada y la parte restante de los Términos de uso seguirá vigente.

Estos Términos de uso no crean ni infieren ningún derecho que sea exigible por otra persona que no sea una de las partes en los mismos.

Estos Términos de uso se rigen por las leyes del país en donde se vende su LG Smart TV, y tanto usted como LGE aceptan someterse a la exclusiva jurisdicción de los tribunales del país en donde se vende su LG Smart TV respecto a dichos Términos.

Este Acuerdo se regirá por las leyes de la República de Corea, independientemente de cualquier conflicto que pueda surgir con otras leyes

Si tiene alguna pregunta o comentario sobre estos Términos de uso, visite www.lg.com.

LGE puede actualizar estos Términos de uso periódicamente. Si realizamos cambios sustanciales a nuestros Términos de uso, se lo notificaremos a través de su Software LG o por cualquier otro medio.

Software de código abierto

Para obtener el código fuente bajo GPL, LGPL, MPL y otras licencias de código abierto que contiene este producto, visite <http://opensource.lge.com>.

Además del código fuente, se pueden descargar los términos de la licencia, las anulaciones de la garantía y los avisos de derechos de autor.

LG Electronics también le proporcionará el código fuente abierto en un CD-ROM con un cargo que cubra el costo de realizar tal distribución (como el costo de los medios, el envío y el manejo) con una previa solicitud por correo electrónico a opensource@lge.com. Esta oferta es válida durante tres (3) años a partir de la fecha de adquisición del producto.

