



MANUAL DE USUARIO

# Señalización digital de LG

(MONITOR SIGNAGE)

Lea este manual atentamente antes de utilizar el monitor y consérvelo para consultarlo cuando lo necesite.

49VL5B

49VL7D

[www.lg.com](http://www.lg.com)

Copyright © 2018 LG Electronics Inc. Todos los derechos reservados.

# CONTENIDO

## **3 PRECAUCIONES DE SEGURIDAD**

---

- 3 Precauciones durante la instalación del producto
- 4 Precauciones relativas al adaptador de ca y la alimentación eléctrica
- 5 Precauciones para el traslado del producto
- 5 Precauciones durante la utilización del producto
- 5 Montaje en pared

## **6 LICENCIA**

---

## **7 MONTAJE Y PREPARACIÓN**

---

- 8 Piezas
- 8 Instalación vertical
- 9 MÉTODO DE ALMACENAMIENTO PARA LA PROTECCIÓN DEL PANEL
  - 9 - Método correcto
  - 9 - Método incorrecto
- 10 Instalación en una pared
- 12 Conexión del receptor IR
  - 12 - RECEPTOR IR
- 12 Instalación de pantallas en mosaico
  - 12 - Montaje del equipo
  - 13 - Mosaico de pantallas

## **14 MANDO A DISTANCIA**

---

- 16 Visualización del nombre del dispositivo conectado a un puerto de entrada

## **16 CONEXIONES**

---

- 16 Conexión a un PC
- 16 Conexión de dispositivos externos
- 18 Monitores en Daisy Chain
- 18 - Cable DVI-D

## **19 SOLUCIÓN DE PROBLEMAS**

---

## **22 ESPECIFICACIONES DEL PRODUCTO**

---

ADVERTENCIA: Este equipo cumple con las especificaciones de la Clase A del estándar CISPR 32. En entornos domésticos, es posible que este equipo genere interferencia de radio.

## PRECAUCIONES DE SEGURIDAD

Lea estas precauciones de seguridad atentamente antes de utilizar el producto.

### ⚠️ ADVERTENCIA

Si hace caso omiso a los mensajes de advertencia, corre el riesgo de sufrir daños graves, tener un accidente o incluso morir.

### ⚠️ PRECAUCIÓN

Si hace caso omiso a los mensajes de precaución, corre el riesgo de sufrir daños leves o dañar el producto.

### ⚠️ ADVERTENCIA

- Solo para uso en interiores.

## Precauciones durante la instalación del producto

### ⚠️ ADVERTENCIA

- Manténgalo alejado de fuentes de calor como, por ejemplo, radiadores eléctricos.
  - ▶ Podría producirse una descarga eléctrica, un incendio o el producto podría funcionar mal o deformarse.
- Mantenga el material antihumedad del paquete y el embalaje de vinilo fuera del alcance de los niños.
  - ▶ La ingestión de material antihumedad es nociva. Si se ingiere por error, fuerce el vómito del paciente y acuda al hospital más cercano. Además, el embalaje de vinilo puede producir asfixia. Manténgalo fuera del alcance de los niños.
- No coloque objetos pesados sobre el producto ni se sienta encima.
  - ▶ Si el producto cae o se derrumba, puede provocar lesiones. Se debe prestar un cuidado especial con los niños.
- No deje el cable de corriente o de señal en las zonas de tránsito.
  - ▶ Cualquier persona que pase podría tropezar y producir una descarga eléctrica, un incendio, dañar el producto o sufrir una herida.
- Instale el producto en un sitio limpio y seco.
  - ▶ El polvo o la humedad pueden producir una descarga eléctrica, un incendio o dañar el producto.
- Si nota que hay humo, o cualquier otro olor, u oye un ruido extraño, desconecte el cable de corriente y póngase en contacto con el servicio técnico.
  - ▶ Si sigue utilizando el producto sin tomar las medidas adecuadas, se podría producir una descarga eléctrica o un incendio.
- Si se cae el producto o la carcasa está rota, apáguelo y desenchufe el cable de corriente.

- ▶ Si sigue utilizando el producto sin tomar las medidas adecuadas, se podría producir una descarga eléctrica o un incendio. Póngase en contacto con el servicio técnico.
- No deje que caiga ningún objeto sobre el producto y evite cualquier golpe. No arroje juguetes ni otros objetos a la pantalla del producto.
  - ▶ Puede ocasionar daños personales, problemas en el producto y dañar la pantalla.
- Al conectar un dispositivo externo, tenga cuidado de no tirar el producto ni permitir su caída.
  - ▶ Podría ocasionar lesiones y/o daños al producto.
- Al jugar con una consola conectada al sistema, manténgase a una distancia de cuatro veces el largo de la diagonal, desde la pantalla hasta el dispositivo.
  - ▶ Si el producto cayese debido a un cable corto, podría ocasionar lesiones y/o daños al producto.
- Si deja una imagen fija en la pantalla durante un período de tiempo prolongado, puede que la pantalla se dañe y la imagen se deteriore. Asegúrese de que su monitor tiene un salvapantallas. Este fenómeno también ocurre en productos de otros fabricantes, y es un caso que no está contemplado en la garantía.
- No instale este producto en una pared si podría ser expuesto a aceite o vapor de aceite
  - ▶ Esto podría dañar el producto y hacer que se caiga.

### ⚠️ PRECAUCIÓN

- Asegúrese de que el orificio de ventilación no está bloqueado. Instale el producto en un lugar que tenga una amplitud adecuada (a más de 100 mm de la pared).
  - ▶ Si instala el producto demasiado cerca de la pared, podría deformarse o producirse fuego como consecuencia del calor interior.
- No cubra el orificio de ventilación del producto con un paño o una cortina.
  - ▶ Podría deformarse el producto o producirse fuego como consecuencia del sobrecalentamiento del interior del producto.
- Instale el producto en un lugar plano y estable en el que no haya riesgo de que se caiga.
  - ▶ Si se cayera el producto, podría romperse o resultar usted herido.
- Instale el producto donde no haya interferencias electromagnéticas.
- Mantenga el producto lejos de los rayos directos del sol.
  - ▶ Se podría dañar el producto.
- Si instala el producto en un lugar que no cumpla con las condiciones sugeridas, tanto su aspecto como su durabilidad y la calidad de la imagen podrían verse seriamente afectados. Consulte a LG o a un instalador cualificado antes de proceder a la instalación. No se recomiendan lugares en los que abunde el polvo o la neblina de aceite, se utilicen sustancias químicas, se alcancen temperaturas extremas o donde el producto vaya a permanecer apagado durante períodos muy prolongados (aeropuertos o estaciones de tren). Si el producto se somete a estas condiciones, la garantía puede quedar invalidada.
- No instale el producto en una zona con poca ventilación (como un estante o un armario) ni en exteriores. Evite su colocación sobre cojines o alfombras.
- Asimismo, no lo instale en lugares con objetos que puedan calentarse, como equipos de iluminación.

## Precauciones relativas al adaptador de ca y la alimentación eléctrica

### ADVERTENCIA

- Si entra agua o una sustancia extraña en el producto (TV, monitor, cable de alimentación o adaptador de ca), desconecte el cable de alimentación inmediatamente y póngase en contacto con el centro de atención al cliente.
  - ▶ En caso contrario, podría producirse un incendio o una descarga eléctrica debido al daño causado en el producto.
- No toque el enchufe de alimentación ni el adaptador de ca con las manos húmedas. Si las clavijas del enchufe están mojadas o tienen polvo, límpielas y séquelas antes de su uso.
  - ▶ En caso contrario, podría producirse un incendio o una descarga eléctrica.
- Asegúrese de insertar por completo el cable de alimentación en el adaptador de ca.
  - ▶ Si la conexión queda suelta, podría producirse un incendio o una descarga eléctrica.
- Asegúrese de utilizar cables de alimentación y adaptadores de ca suministrados o aprobados por LG Electronics, Inc.
  - ▶ El uso de productos no aprobados podría producir un incendio o una descarga eléctrica.
- Al desconectar el cable de alimentación, tire siempre del enchufe. No doble el cable de alimentación con demasiada fuerza.
  - ▶ Se podría dañar el cable y producir una descarga eléctrica o un incendio.
- Tenga cuidado de no pisar ni colocar objetos pesados (electrodomésticos, tejidos, etc.) sobre el cable de alimentación o el adaptador de ca.
  - ▶ Tenga cuidado de no dañar el cable de alimentación ni el adaptador de ca con objetos afilados.
- Los cables de alimentación dañados pueden producir un incendio o una descarga eléctrica.
  - ▶ No desmonte, repare ni modifique el cable de alimentación ni el adaptador de ca.
- Asegúrese de que conecta el cable a un enchufe con toma de tierra.
  - ▶ Podría electrocutarse o resultar herido.
- Emplee únicamente el voltaje nominal.
  - ▶ Podría electrocutarse o dañar el producto.
- En caso de tormenta o relámpagos, nunca toque el cable de alimentación ni el cable de señal ya que es muy peligroso.
  - ▶ Se puede producir una descarga eléctrica.
- No conecte varios cables de prolongación, aparatos eléctricos o radiadores eléctricos a un único enchufe. Utilice una regleta de corriente con toma de tierra diseñada para su uso exclusivo con un ordenador.
  - ▶ Se podría producir un incendio como consecuencia del sobrecalentamiento.
- No toque el enchufe de corriente con las manos húmedas. Además, si las clavijas del enchufe están húmedas o cubiertas de polvo, séquelas por completo o quíteles el polvo.
  - ▶ Podría electrocutarse como consecuencia del exceso de humedad.

- Si no va a utilizarlo durante mucho tiempo, desenchufe el cable de corriente del producto.
  - ▶ Si se acumula el polvo, puede producirse un incendio y el deterioro del aislante puede causar una fuga eléctrica, una descarga eléctrica o un incendio.
- Introduzca el cable de corriente por completo.
  - ▶ Si el cable de corriente no se introduce por completo, puede producirse un incendio.
- No introduzca un material conductor (como una varilla metálica) en un extremo del cable de corriente mientras el otro está conectado al terminal de la pared. Además, no toque el cable de corriente nada más enchufarlo en el terminal de la pared.
  - ▶ Podría electrocutarse.
- El acoplador del dispositivo se puede utilizar como dispositivo de desconexión.
- Asegúrese de que el dispositivo está instalado cerca de al toma de corriente a la que está conectado y que dicha toma es accesible.
- Mientras esta unidad esté conectada a la toma de corriente, seguirá conectada a una fuente de alimentación incluso si apaga la unidad con el interruptor.



### PRECAUCIÓN

- Asegúrese de mantener la toma de corriente, el adaptador de ca y las clavijas del enchufe de alimentación limpios de polvo y otras sustancias.
  - ▶ Podría provocar un incendio.
- No desenchufe el cable de corriente mientras se utiliza el producto.
  - ▶ Una descarga eléctrica podría dañar el producto.
- Utilice sólo el cable de alimentación suministrado con el aparato. Si utiliza otro cable de alimentación, asegúrese de que esté certificado según las normas nacionales aplicables, si no ha sido obtenido del proveedor. Si el cable de alimentación es defectuoso, póngase en contacto con el fabricante o con el centro de asistencia técnica más cercano para solicitar su sustitución.

## Precauciones para el traslado del producto

### ⚠️ ADVERTENCIA

- Asegúrese de que el producto está apagado.
  - ▶ Podría electrocutarse o dañar el producto.
- Asegúrese de retirar todos los cables antes de mover el producto.
  - ▶ Podría electrocutarse o dañar el producto.
- Asegúrese de que el panel mira hacia delante y sujételo con ambas manos para moverlo. Si deja caer el producto, resultaría dañado y podría causar descargas eléctricas o fuego. Póngase en contacto con un servicio técnico para repararlo.
- Compruebe que el producto está apagado y que ha desconectado todos los cables. Debido a su tamaño, podrían ser necesarias 2 o más personas para transportar el aparato. No presione ni coloque objetos pesados en el panel frontal del aparato.

### ⚠️ PRECAUCIÓN

- No golpee el producto mientras lo desplaza.
  - ▶ Podría electrocutarse o dañar el producto.
- No tire el embalaje del producto. Utilícelo cuando lo traslade.

## Precauciones durante la utilización del producto

### ⚠️ ADVERTENCIA

- No desmonte, repare o modifique el producto por su cuenta.
  - ▶ Podría producirse un incendio o una descarga eléctrica.
  - ▶ Póngase en contacto con el servicio técnico para realizar cualquier verificación, calibrado o reparación.
- No pulverice agua sobre el producto ni lo limpie con una sustancia inflamable (disolvente o benceno). Podría producirse un incendio o una descarga eléctrica.
- Mantenga el producto lejos del agua.
  - ▶ Podría producirse un incendio o una descarga eléctrica.
- No golpee ni arañe la parte frontal o lateral de la pantalla con objetos metálicos.
  - ▶ Podría causar daños a la pantalla.
- Evite las altas temperaturas y humedad.

### ⚠️ PRECAUCIÓN

- No coloque ni guarde sustancias inflamables cerca del producto.
  - ▶ Hay riesgo de explosión o incendio como consecuencia del uso descuidado de sustancias inflamables.

- Al limpiar el producto, desenchufe el cable de alimentación y frotelo suavemente con un paño suave para evitar arañarlo. No lo limpie con un paño mojado ni pulverice agua ni ningún otro líquido directamente sobre el producto. Podría causar descargas eléctricas. (No utilice productos químicos como el benceno, disolventes de pintura o alcohol)
- Descanse cada cierto tiempo para proteger los ojos.
- Mantenga el producto limpio en todo momento.
- Adopte una postura cómoda y natural cuando trabaje con un producto para relajar los músculos.
- Descanse cada cierto tiempo cuando trabaje prolongadamente con un producto.
- No presione con fuerza en el panel con la mano o con un objeto afilado, como una uña, un lápiz o un bolígrafo, ni haga rayas sobre él.
- Manténgase a una distancia adecuada del producto.
  - ▶ Su visión podría resultar afectada si mira el producto desde muy cerca.
- Consulte el Manual del usuario para configurar la resolución y el reloj adecuados.
  - ▶ Su visión podría resultar afectada.
- Utilice únicamente un detergente autorizado para limpiar el producto. (No utilice benceno, disolvente o alcohol.)
  - ▶ Se podría deformar el producto.
- El aparato no debe quedar expuesto a goteras o salpicaduras. Tampoco deberá colocar encima objetos con contenido líquido, como floreros, copas, etc. (por ejemplo, en estanterías situadas por encima de la unidad).
- No exponga las baterías a temperaturas muy elevadas y manténgalas alejadas de la luz solar directa, el fuego y emisores de calor eléctricos.
- NO coloque baterías no recargables en el dispositivo mientras se esté cargando.
- La utilización de altavoces o auriculares durante períodos prolongados puede provocar lesiones auditivas.
- Pulverice agua sobre un paño suave de 2 a 4 veces y úselo para limpiar el chasis frontal; frote sólo en una dirección. Demasiada humedad puede causar la aparición de manchas.

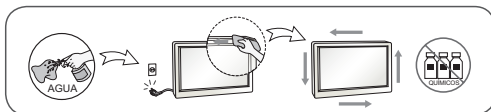

- No utilice productos de alto voltaje alrededor del monitor (p.ej. un mata mosquitos eléctrico)
  - ▶ El monitor puede no funcionar correctamente a causa de una descarga eléctrica.

## Montaje en pared

- No instale el producto usted solo. Contacte con el servicio técnico cualificado del Fabricante. Podría resultar herido.

# LICENCIA

La licencia puede variar en función del modelo. Para obtener más información acerca de las licencias, visite [www.lg.com](http://www.lg.com).



Los términos HDMI y HDMI High-Definition Multimedia Interface, y el logotipo de HDMI son marcas comerciales o marcas comerciales registradas de HDMI Licensing Administrator, Inc. en los Estados Unidos y otros países.



Este dispositivo con certificación DivX Certified® ha pasado por un riguroso proceso de pruebas para asegurarse que puede reproducir videos DivX®. Para reproducir películas DivX que compró, primero registre su dispositivo en [vod.divx.com](http://vod.divx.com).

Encuentre el código de registro en la sección DivX VOD del menú de configuración de su dispositivo. Certificación DivX Certified® para reproducir videos DivX® hasta HD 1 080 pixeles progresivo, incluido el contenido premium. DivX®, DivX Certified® y los logotipos asociados son marcas registradas de DivX, LLC y se usan con licencia.

Cubierto por patentes de DivX 7.295.673; 7.515.710; RE45, 052; y otros disponibles en [[www.divx.com/patents](http://www.divx.com/patents)]

Fabricado con la autorización de Dolby Laboratories. Dolby, Dolby Vision, Dolby Audio, Dolby Atmos y el símbolo de doble D son marcas comerciales de Dolby Laboratories.

## **NOTA**

- La garantía no cubre los daños ocasionados en el producto por el desplazamiento o el cambio de la ubicación donde se ha instalado.
- La garantía no cubre los daños causados por el uso del producto en entornos con demasiado polvo.

# MONTAJE Y PREPARACIÓN



## PRECAUCIÓN

- Use siempre componentes originales para garantizar su seguridad y un rendimiento óptimo del producto.
- La garantía del producto no cubre los daños o lesiones causados por el uso de elementos falsificados.



## NOTA

- Los accesorios proporcionados con el producto pueden variar en función del modelo o la región.
- Las especificaciones del producto o el contenido de este manual se pueden modificar sin previo aviso debido a la actualización de las funciones del producto.
- Software y manual de SuperSign
  - Descarga desde el sitio Web de LG Electronics.
  - Visite el sitio Web de LG Electronics (<http://partner.lge.com>) y descargue la última versión del software para su modelo.

## Piezas

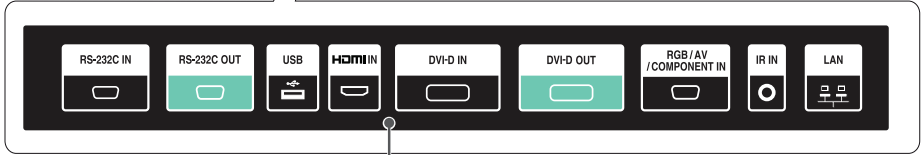
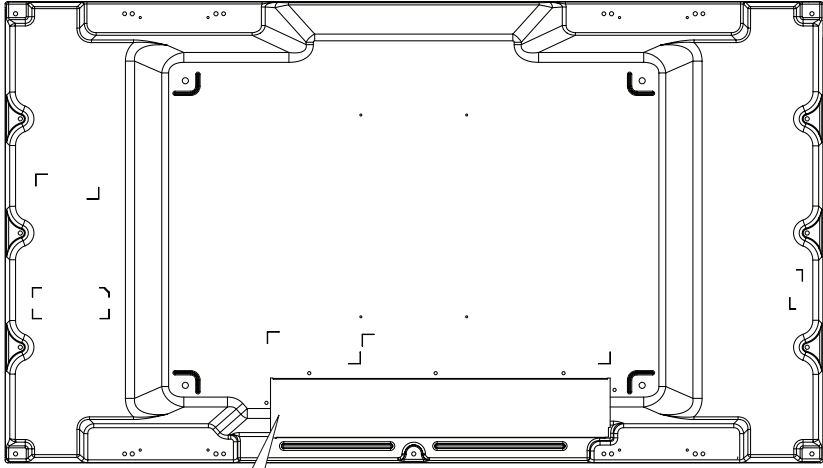

Panel de conexiones

## Instalación vertical

Cuando instale el monitor en posición vertical, gírelo 90 grados en el sentido de las agujas del reloj (de frente a la pantalla).

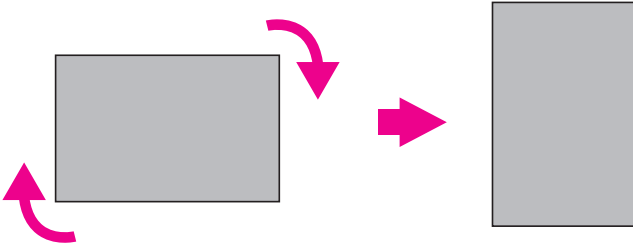

## MÉTODO DE ALMACENAMIENTO PARA LA PROTECCIÓN DEL PANEL

### Método correcto

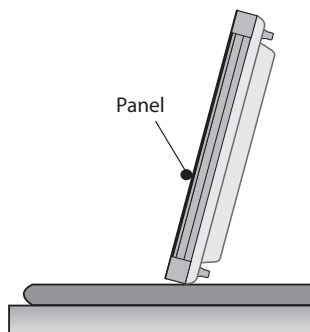

Si el producto tiene que colocarse verticalmente, sujete ambos lados del producto e inclínelo hacia atrás con cuidado para que el panel no toque el suelo.

### Método incorrecto

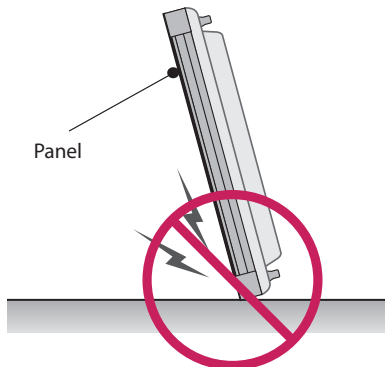

Si el producto se inclina hacia el lateral del panel, la parte inferior del panel puede dañarse.

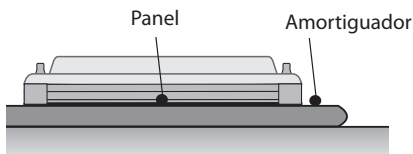

Al situar el producto en horizontal, coloque una amortiguación en una superficie plana y sitúe el producto sobre ella con el panel del producto hacia abajo.

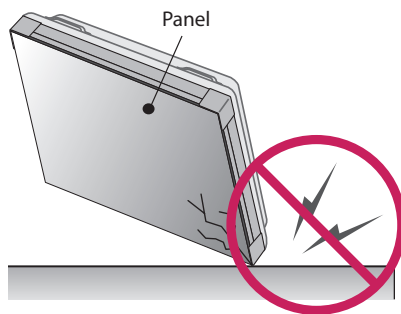

Si el producto se inclina hacia el extremo del panel, el borde del panel puede dañarse.

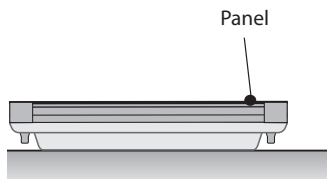

Si no se encuentra disponible una amortiguación, asegúrese de que el suelo está limpio y, seguidamente, coloque en él el producto con cuidado, con el panel hacia arriba o hacia abajo. En este momento, tenga cuidado de que no caigan objetos sobre el panel.

## Instalación en una pared

Si instala el monitor en una pared (opcional), utilice los tornillos VESA que se proporcionan como accesorios para ajustarlo.

Instale el monitor a una distancia mínima de 200 mm de la pared y deje unos 100 mm de espacio en cada lado del monitor para permitir una ventilación adecuada.

Utilice la placa de montaje en pared y los tornillos conformes al estándar VESA.

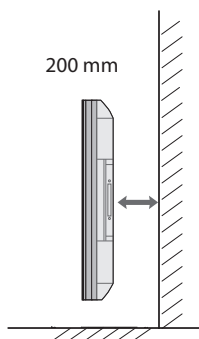
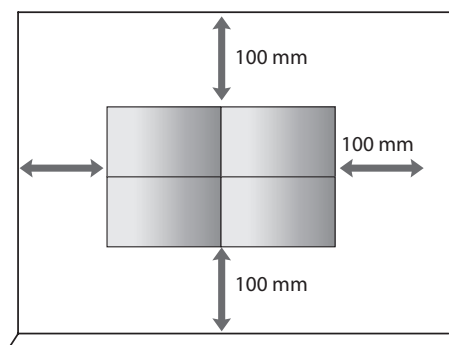

### PRECAUCIÓN

- Desenchufe el cable de alimentación antes de mover o instalar el monitor para evitar que se produzcan descargas eléctricas.
- Si instala el monitor en un techo o una pared inclinada, puede caerse y producir lesiones físicas. Utilice un soporte de montaje en pared autorizado por LG y póngase en contacto con su distribuidor local o con el personal cualificado para que le ayuden con la instalación.
- No apriete los tornillos en exceso, ya que esto podría ocasionar daños en el monitor y anular la garantía.
- Utilice solo tornillos y soportes de montaje en pared que cumplan el estándar VESA. La garantía no cubre los daños y desperfectos provocados por el mal uso o la utilización de accesorios inadecuados.



### NOTA

- No instale el producto en un lugar sin ventilación (por ejemplo, en un estante o en un armario) ni sobre una alfombra o un cojín. Si no tiene más alternativa que montar el producto en la pared, asegúrese de que existe la suficiente ventilación antes de la instalación.
  - De lo contrario, puede producirse un incendio debido al incremento de la temperatura interna.

### Fijación del monitor a la pared (opcional)

(El procedimiento puede variar en función del modelo.)

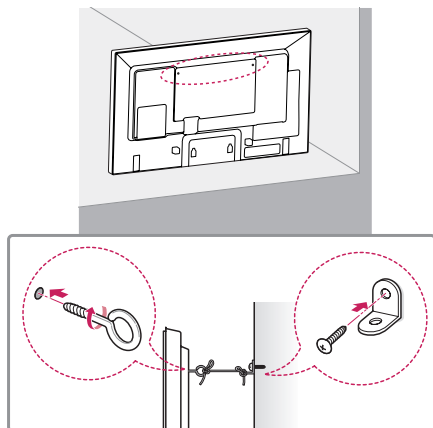

- 1 Inserte y apriete los cáncamos o los soportes y los pernos del monitor en la parte posterior del monitor.  
- Si ya hay otros pernos en los cáncamos, extráigalos.
- 2 Monte los soportes de pared con los pernos en la pared. Haga coincidir la ubicación del soporte de pared y los cáncamos de la parte posterior del monitor.
- 3 Ate los cáncamos y los soportes de pared firmemente con una cuerda resistente. Asegúrese de que la cuerda de fijación esté horizontal con respecto a la superficie plana.

### ! ADVERTENCIA

- Si el monitor no está colocado en una posición lo suficientemente estable, existe riesgo de caída. Muchos accidentes, sobre todo cuando hay niños, pueden evitarse tomando precauciones tan sencillas como:
  - » Utilice únicamente mobiliario que pueda soportar el peso del monitor de forma segura.
  - » Asegúrese de que el monitor no sobresale excesivamente del borde del mueble donde esté situado.
  - » No instale el monitor en muebles altos (por ejemplo, armarios o librerías) sin asegurar tanto el monitor como el mueble a un soporte apropiado.
  - » No coloque telas ni otros materiales entre el monitor y el mueble de soporte.
  - » Conciencie a los niños sobre los peligros de escalar el mobiliario para llegar al monitor o a sus controles.

### ! PRECAUCIÓN

- Asegúrese de que los niños no se suben al monitor ni se cuelgan de él.

### ! NOTA

- Utilice una plataforma o una estructura que sea lo suficientemente resistente y grande como para soportar el monitor de forma segura.
- Los soportes, pernos y cuerdas se venden por separado. Puede solicitar accesorios adicionales en su tienda minorista.
- La ilustración muestra un ejemplo general de instalación y puede diferir del producto real.

## Conexión del receptor IR

### RECEPTOR IR

Permite ubicar el sensor del mando a distancia en el lugar que se prefiera.

De esta manera, la pantalla permite contralar otras pantallas a través de un cable RS-232C.

## Instalación de pantallas en mosaico

### Montaje del equipo

#### Ejemplo de mosaico de 2 x 2

Con los tornillos para fijar la montura de pared VESA, instale el equipo en la placa de montaje en pared o en la pared.

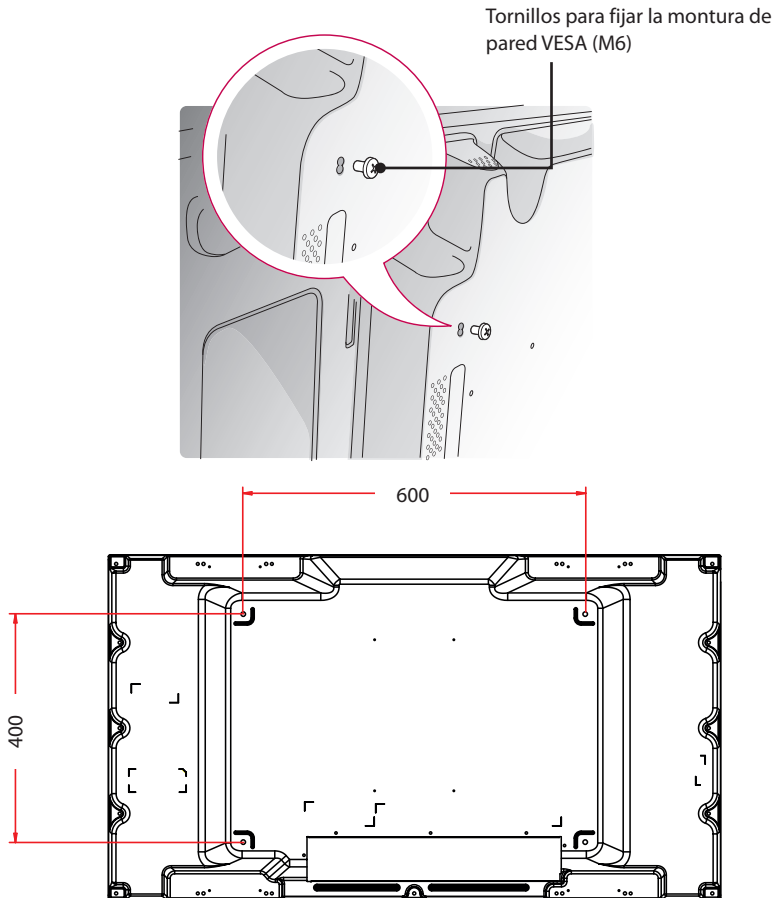

## Mosaico de pantallas

- 1 Para unir varios equipos con tornillos para fijar la montura de pared VESA, siga el procedimiento anterior.

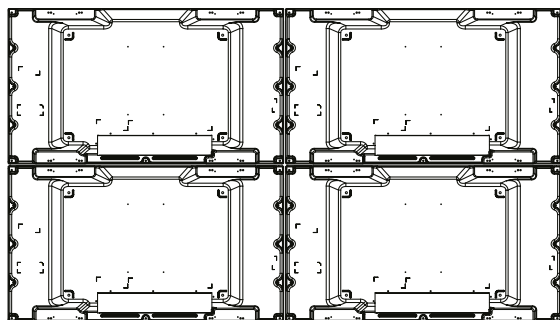

Equipo 4 unido al resto de equipos (mosaico de 2 x 2)

- 2 Cuando los equipos estén unidos, ajuste el hueco entre éstos con la placa.

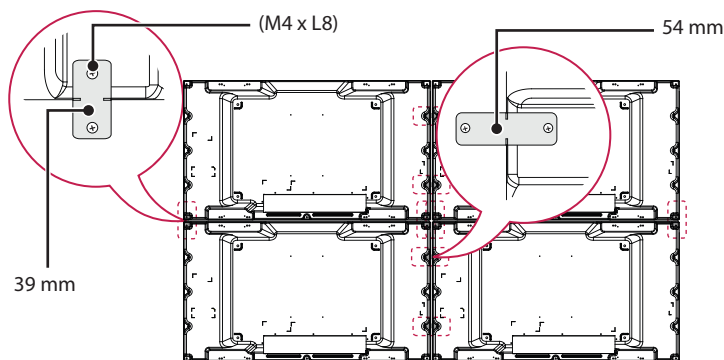

- 3 Ya puede disfrutar del mosaico de 2 x 2. Puede realizar diferentes mosaicos, como por ejemplo de 3 x 3..

### ! NOTA

- La placa de montaje en pared o la pared debe soportar la carga aplicada por cada equipo con una montura de pared VESA (600 x 400 mm).
- La placa de montaje en pared con montura de pared VESA soportará el peso que se aplique a los equipos. (Cada equipo debe quedar montado con firmeza en la placa de montaje en pared o la pared).
- Puede montar el equipo sin utilizar la guía, ésta no influye en el rendimiento del dispositivo.
- Afloje los tornillos del equipo para instalar las placas. (Los tornillos se incluyen con el resto de componentes, incluidas las placas, en la caja.)

# MANDO A DISTANCIA

Las descripciones que aparecen en este manual se basan en los botones del mando a distancia. Lea este manual con detenimiento para utilizar el monitor correctamente.

Para instalar las pilas, abra la tapa del compartimento, sustitúyalas por otras (AAA de 1,5 Vcc) haciendo coincidir los polos  $\oplus$  y  $\ominus$  de acuerdo con las etiquetas del interior del compartimento y vuelva a colocar la tapa.

Para quitar las pilas, realice el proceso de instalación en orden inverso. Las ilustraciones pueden diferir de los accesorios reales.



## PRECAUCIÓN

- No mezcle pilas antiguas y nuevas, ya que esto podría dañar el mando a distancia.
- Asegúrese de apuntar con el mando a distancia hacia el sensor correspondiente del monitor.

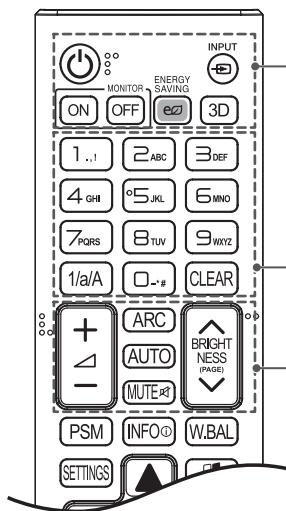
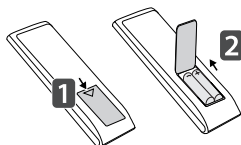

<p><b>⏻ (Encendido/Apagado)</b> Permite encender y apagar el monitor.</p> <p><b>MONITOR ON</b> Enciende el monitor.</p> <p><b>MONITOR OFF</b> Apaga el monitor.</p> <p><b>ENERGY SAVING</b>  Reduce el consumo de energía ajustando brillo de la pantalla al máximo.</p> <p><b>➔ INPUT</b> Permite seleccionar el modo de entrada.</p> <p><b>3D</b> Permite ver vídeos en 3D. (Este modelo no admite esta función.)</p>
<p><b>1/a/A</b> Permite alternar entre caracteres numéricos y alfabéticos.</p> <p><b>Botones numéricos y alfabéticos</b> Permite introducir caracteres numéricos o alfabéticos en función de la configuración.</p> <p><b>CLEAR</b> Permite eliminar los caracteres numéricos o alfabéticos introducidos.</p>
<p><b>Botón de volumen arriba/abajo</b> Ajusta el volumen. (Este modelo no admite esta función.)</p> <p><b>ARC</b> Permite seleccionar el formato.</p> <p><b>AUTO</b> Ajusta automáticamente la posición de la imagen y minimiza su inestabilidad (disponible solo para entrada RGB).</p> <p><b>MUTE</b>  Permite silenciar el sonido completamente. (Este modelo no admite esta función.)</p> <p><b>BRIGHTNESS (PAGE)</b> Permite ajustar el brillo con los botones arriba y abajo del mando a distancia. En modo USB, el menú OSD tiene la función de página para moverse al siguiente archivo de la lista.</p>

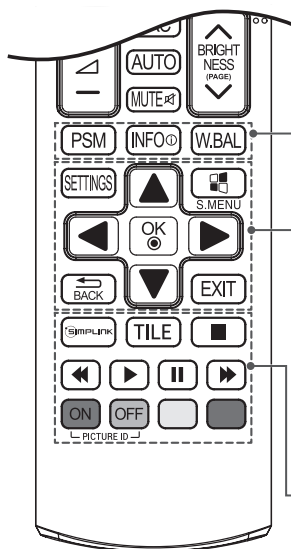

**PSM** Permite seleccionar Picture Mode (Modo de imagen).

**INFO** ⓘ Muestra la información de entrada.

**W.BAL** Accede al menú de balance de blancos.

**SETTINGS** Permite el acceso a los menús principales o guarda la información que introduzca y sale de los menús.

**S.MENU** Botón de menú SuperSign. (Este modelo no admite esta función.)

**Botones de navegación** Permiten desplazarse por los menús y las opciones.

**OK** Permite seleccionar menús u opciones y confirmar las entradas.

**BACK** Permite al usuario retroceder un paso en sus acciones de interacción.

**EXIT** Salga de todas las aplicaciones y tareas OSD.

**SIMPLINK** Le permite controlar distintos dispositivos multimedia para que disfrute de sus archivos multimedia mediante el menú Simplink del mando a distancia. (Dependiendo del modelo, esta función podría no estar disponible).

**TILE** Selecciona el Modo Videowall.

**PICTURE ID ON/OFF** Cuando el número de identificación de imagen coincide con el número de identificación de equipo, puede controlar qué monitor desea en el formato de la función de pantalla múltiple.

**Botones de control del menú USB** Permite controlar la reproducción de medios.

## Visualización del nombre del dispositivo conectado a un puerto de entrada

Indica qué dispositivos están conectados a cada uno de los puertos de entrada externos.

- 1 Acceda a la pantalla de Lista de entrada y pulse el botón rojo (etiqueta de entrada) del mando a distancia.
- 2 Puede asignar una etiqueta para cada entrada excepto para USB.

### **NOTA**

- Entradas externas admitidas: HDMI, DVI-D
- Etiquetas disponibles: PC y DTV
- Las etiquetas de entrada se muestran en la pantalla Etiqueta de entrada o bien en la parte superior izquierda de la pantalla si se cambia el ajuste de entrada externa.
- En el caso de las señales compatibles con DTV/PC, como 1 080 píxeles progresivo a 60 Hz, los ajustes de la pantalla se modifican de acuerdo con la etiqueta de entrada. La opción Sólo escaneo está disponible cuando se conecta un PC como dispositivo externo.

## CONEXIONES

Puede conectar varios dispositivos externos a su monitor. Cambie el modo de entrada y seleccione el dispositivo externo al que desea conectarse.

Para obtener más información acerca de los conectores de dispositivos externos, consulte el manual proporcionado con cada dispositivo.

### Conexión a un PC

No se suministran algunos de los cables.

Este monitor admite la función Plug and Play\*.

\* Plug and Play es una función que permite que un PC pueda reconocer los dispositivos que conecta el usuario al encender el PC sin necesidad de configurar el dispositivo ni de que el usuario intervenga.

### Conexión de dispositivos externos

Conecte un receptor HD, un reproductor de DVD o un vídeo al monitor y seleccione el modo de entrada correspondiente.

No se suministran algunos de los cables. Para obtener la mejor calidad de imagen y sonido, se recomienda conectar los dispositivos externos al monitor por medio de cables HDMI. Si conecta una consola de juegos al monitor, emplee el cable que se proporciona con el dispositivo en cuestión.

 **NOTA**

- Se recomienda usar la conexión HDMI del monitor para obtener la mejor calidad de imagen.
- Para cumplir con las especificaciones del producto, utilice un cable de interfaz protegido con núcleo de ferrita, como los cables D-Sub de 15 patillas y DVI-D/HDMI.
- Si enciende el monitor cuando está frío, es posible que la pantalla parpadee. Esto es normal.
- Es posible que aparezcan algunos puntos rojos, verdes o azules en la pantalla. Esto es normal.
- Para minimizar el impacto de las ondas electromagnéticas, fije los cables con sujetacables.
- Utilice un cable HDMI®/™ de alta velocidad.
- Si desea utilizar el modo HDMI-PC, debe configurar la PC en modo PC.
- Si se utiliza HDMI-PC, podría producirse un problema de compatibilidad.
- Utilice un cable certificado con el logotipo HDMI. Si no utiliza un cable HDMI certificado, es posible que la pantalla no se muestre o que se produzca un error de conexión.
- Tipos de cable HDMI recomendados
  - Cable HDMI®/™ de alta velocidad
  - Cable HDMI®/™ de alta velocidad con Ethernet
- Utilice el adaptador de Macintosh estándar para evitar usar adaptadores no compatibles disponibles en el mercado. (Sistema de señal diferente.)
- Puede que los ordenadores Apple necesiten un adaptador para poder conectarse a este monitor. Póngase en contacto con ellos o visite su página web para obtener más información.

 **PRECAUCIÓN**

- Conecte el cable de entrada de señal y asegúrelo girando los tornillos hacia la derecha.
- No presione la pantalla con los dedos durante mucho tiempo porque se podría producir una distorsión temporal en la pantalla.
- Intente no mostrar una imagen fija en la pantalla durante un largo período de tiempo para evitar la aparición de imágenes "quemadas". Utilice un salvapantallas si es posible.
- Si utiliza un adaptador de DP a HDMI, asegúrese de utilizar un adaptador certificado por el fabricante de la tarjeta gráfica.
- Al conectar a puertos multicanal de una tarjeta gráfica, asegúrese de utilizar adaptadores de DP a HDMI del mismo modelo.

## Monitores en Daisy Chain

Utilice esta función cuando muestre entradas DVI-D de un PC en otros productos.

Para utilizar diferentes productos conectados entre sí, conecte un extremo del cable de señal de entrada (Cable DVI-D) al conector DVI-D OUT del producto 1 y conecte el otro extremo al conector DVI-D IN de otros productos.

### Cable DVI-D

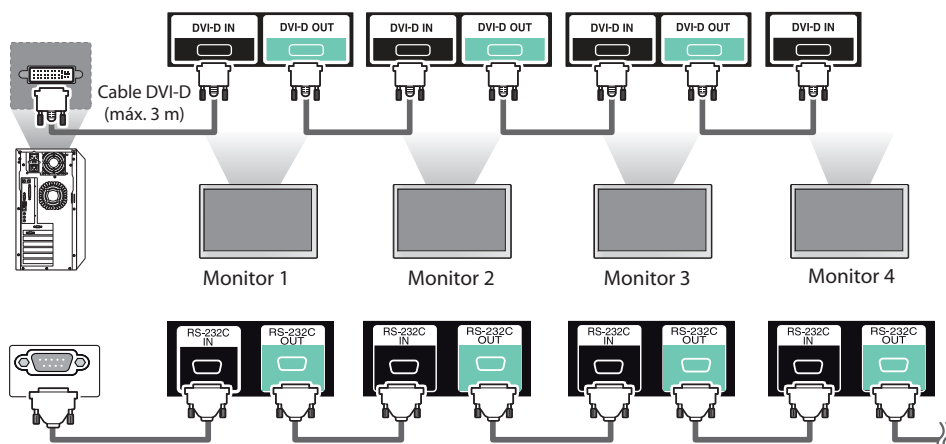

### ! NOTA

- Para DVI-D, en general, se pueden conectar hasta 12 monitores a través del puerto de entrada DVI-D (a la resolución recomendada) si la señal es estable y no hay pérdida de cable. Si desea conectar un número superior de monitores, le recomendamos usar un distribuidor.
- Cuando se configura la opción Modo Videowall a través de los cables DVI-D, solo el primer monitor que recibe las señales puede reproducir el contenido cifrado en HDCP. (El puerto de salida DVI-D no es compatible con HDCP).
- Si el cable de señal entre el producto y el PC es demasiado largo, asegúrese de utilizar el repetidor DVI-D o el cable óptico DVI-D.
- Si las señales de entrada se reciben a través del cable HDMI, no se podrán conectar múltiples monitores a través del puerto de salida DVI-D.

# SOLUCIÓN DE PROBLEMAS

## No se muestra ninguna imagen.

Problema	Solución
¿Está conectado el cable de alimentación del producto?	<ul style="list-style-type: none"> <li>• Compruebe que el cable de alimentación esté bien conectado a la toma de corriente.</li> </ul>
El producto está encendido, pero la imagen se muestra sumamente oscura.	<ul style="list-style-type: none"> <li>• Ajuste el brillo y el contraste de nuevo.</li> <li>• La luz de fondo podría necesitar reparación.</li> </ul>
¿Aparece el mensaje "Señal fuera de rango"?	<ul style="list-style-type: none"> <li>• La señal del PC (tarjeta de vídeo) está fuera del rango de frecuencias verticales u horizontales del producto. Ajuste el rango de frecuencias según las especificaciones de este manual.</li> </ul> <p>* Resolución máxima            RGB: 1 920 x 1 080 píxeles a 60 Hz            HDMI/DVI-D : 1 920 x 1 080 píxeles a 60 Hz</p>
¿Aparece el mensaje "Verificar señal"?	<ul style="list-style-type: none"> <li>• El cable de señal entre el PC y el producto no está conectado. Compruebe el cable de señal.</li> <li>• Acceda al menú de entrada para verificar la señal de entrada.</li> </ul>

## Al conectar el producto, se muestra el mensaje "Unknown Product" (Producto desconocido).

Problema	Solución
¿Ha instalado el controlador?	<ul style="list-style-type: none"> <li>• Consulte el manual de usuario de la tarjeta de vídeo para averiguar si se admite la función Plug and Play.</li> </ul>

### La imagen de la pantalla puede tener un aspecto extraño.

Problema	Solución
¿Es la posición de la pantalla incorrecta?	<ul style="list-style-type: none"> <li>Señal D-Sub analógica: pulse el botón "AUTO" (AUTOMÁTICO) en el mando a distancia para seleccionar automáticamente el estado de pantalla óptimo adecuado al modo actual. Si el ajuste no es satisfactorio, seleccione [PICTURE] (IMAGEN) - [Screen] (Pantalla) - [Position] (Posición) en el menú OSD.</li> <li>Compruebe si el producto admite la frecuencia y la resolución de la tarjeta de vídeo. Si la frecuencia está fuera del rango, establezca la resolución recomendada en Panel de control - Pantalla - Configuración.</li> <li>Algunas tarjetas gráficas pueden ajustar el tamaño de la pantalla por sí mismas. Ajuste la configuración de la tarjeta gráfica.</li> </ul>
¿Aparecen líneas finas en el fondo de la pantalla?	<ul style="list-style-type: none"> <li>Señal D-Sub analógica: pulse el botón "AUTO" (AUTOMÁTICO) en el mando a distancia para seleccionar automáticamente un estado de pantalla óptimo adecuado al modo actual. Si el ajuste no es satisfactorio, seleccione [PICTURE] (IMAGEN) - [Screen] (Pantalla) - [Size] (Tamaño) en el menú OSD.</li> </ul>
Hay ruido horizontal o los caracteres aparecen borrosos.	<ul style="list-style-type: none"> <li>Señal D-Sub analógica: pulse el botón "AUTO" (AUTOMÁTICO) en el mando a distancia para seleccionar automáticamente un estado de pantalla óptimo adecuado al modo actual. Si el ajuste no es satisfactorio, seleccione [PICTURE] (IMAGEN) - [Screen] (Pantalla) - [Phase] (Fase) en el menú OSD.</li> </ul>
La pantalla no se muestra de forma normal.	<ul style="list-style-type: none"> <li>La señal de entrada correcta no está conectada al puerto de señal. Conecte el cable de señal que coincide con la señal de entrada de fuente.</li> </ul>

### Hay imagen posterior en el producto.

Problema	Solución
Estas imágenes aparecen al apagar el producto.	<ul style="list-style-type: none"> <li>Si visualiza una imagen fija durante un tiempo prolongado, se podrían dañar los píxeles en poco tiempo. Utilice la función de salvapantallas.</li> </ul>

### El color de la pantalla no es normal.

Problema	Solución
La pantalla tiene una resolución de color baja (16 colores).	<ul style="list-style-type: none"> <li>Ajuste el número de colores en más de 24 bits (color real). Seleccione Panel de control - Pantalla - Configuración - Tabla de colores en Windows.</li> </ul>
La pantalla presenta un color inestable o es monocromática.	<ul style="list-style-type: none"> <li>Compruebe el estado de la conexión del cable de señal. O bien, vuelva a introducir la tarjeta de vídeo del PC.</li> </ul>
¿Aparecen puntos negros en la pantalla?	<ul style="list-style-type: none"> <li>En la pantalla pueden aparecer varios píxeles (de color rojo, verde, blanco o negro), lo que puede deberse a las características únicas del panel LCD. No se trata de una anomalía de la pantalla LCD.</li> </ul>

### El funcionamiento no es el correcto.

Problema	Solución
La alimentación se apaga de forma repentina.	<ul style="list-style-type: none"> <li>¿Ha configurado el temporizador de apagado?</li> <li>Compruebe los ajustes de control de alimentación. Se ha interrumpido la alimentación.</li> </ul>



## PRECAUCIÓN

- La adherencia de imágenes no se produce cuando se usan imágenes en cambio constante, pero puede suceder cuando se usa una imagen fija durante un periodo de tiempo prolongado. Por lo tanto, es recomendable que utilice las siguientes instrucciones para reducir las posibilidades de que se produzca la adherencia de imágenes al utilizar una imagen fija. Es recomendable que cambie la pantalla al menos una vez cada **12 horas**; si se hace con más frecuencia, las posibilidades de evitar la adherencia de imágenes son mayores.

### Condiciones de funcionamiento recomendadas

- 1 Cambie el color del fondo y los caracteres con el mismo intervalo de tiempo.



Al cambiar de color, el uso de colores complementarios ayuda a evitar la adherencia de imágenes.

- 2 Cambie la imagen con el mismo intervalo de tiempo.

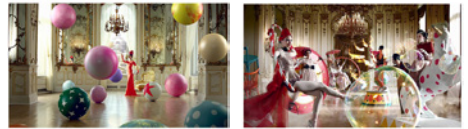

Antes de cambiar la imagen, asegúrese de que los caracteres y las imágenes permanecen en la misma ubicación después del cambio.

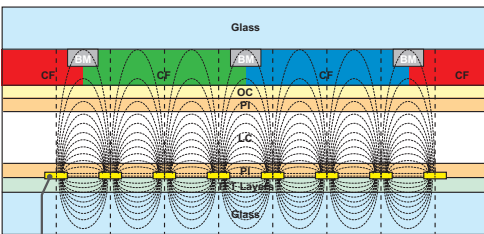

Capa de píxeles ITO o MoTi

### ¿Qué es la adherencia de imágenes?

Si el panel LCD reproduce una imagen estática durante un periodo de tiempo prolongado, puede provocar una diferencia de voltaje entre los electrodos que hacen funcionar los cristales líquidos. Cuando la diferencia de voltaje entre los electrodos se acumula con el paso del tiempo, los cristales líquidos tienden a permanecer alineados en una dirección. Durante este proceso, permanece visible una imagen mostrada anteriormente. Este fenómeno se conoce como "adherencia de imágenes".

# ESPECIFICACIONES DEL PRODUCTO

Las especificaciones del producto que se indican a continuación pueden cambiar sin previo aviso debido a una actualización de las funciones del producto.

"~" se refiere a la corriente alterna (ca) y "==" se refiere a la corriente continua (cc).

Pantalla LCD	Tipo de pantalla		TFT (Thin Film Transistor, transistor de película fina) Pantalla de cristal líquido (LCD)
	Tamaño de píxel		0,55926 mm (Horizontal) x 0,55926 mm (Vertical)
Señal de vídeo	Resolución máxima		1 920 x 1 080 píxeles a 60 Hz - Esto puede no admitirse en algunos SO o con determinados tipos de tarjeta de vídeo.
	Resolución recomendada		1 920 x 1 080 píxeles a 60 Hz - Esto puede no admitirse en algunos SO o con determinados tipos de tarjeta de vídeo.
	Frecuencia horizontal		RGB : de 30 kHz a 83 kHz HDMI/DVI-D: de 30 kHz a 83 kHz
	Frecuencia vertical		RGB : de 50 kHz a 75 kHz HDMI/DVI-D: de 56 Hz a 60 Hz
	Sincronización		Sincronización independiente y Digital
Puertos de entrada/salida			IR IN, RS-232C IN/OUT, HDMI IN, DVI-D IN/OUT, RGB/AV/COMPONENT IN, LAN, USB
Batería integrada			Aplicada
Alimentación	Potencia nominal	49VL5B	AC 100-240 V ~ 50/60 Hz 1,3 A
		49VL7D	AC 100-240 V ~ 50/60 Hz 1,8 A
	Consumo de energía	49VL5B	Modo encendido: 90 W (típ.) Modo de inactividad: ≤ 0,5 W
		49VL7D	Modo de espera: ≤ 0,5 W Modo encendido: 130 W (típ.) Modo de inactividad: ≤ 0,5 W Modo de espera: ≤ 0,5 W
Condiciones ambientales	Temperatura de funcionamiento		De 0 °C a 40 °C
	Humedad de funcionamiento		Del 10 % al 80 %
	Temperatura de almacenamiento		De -20 °C a 60 °C
	Humedad de almacenamiento		Del 5 % al 85 %
Dimensiones (ancho x alto x profundidad) / Peso			1 077,6 mm x 607,8 mm x 89,7 mm / 17,8 kg

**Modo admitido RGB (PC)**

Resolución (Píxeles)	Frecuencia horizontal (kHz)	Frecuencia vertical (Hz)
640 x 480	31,469	59,94
720 x 400	31,468	70,8
800 x 600	37,879	60,317
1 024 x 768	48,363	60
1 280 x 720	44,772	59,855
1 280 X 960	60	60
1 152 X 864	57,717	59,934
1 280 x 1 024	63,981	60,02
1 920 x 1 080	67,5	60

**Modo admitido HDMI / DVI-D (PC)**

Resolución (Píxeles)	Frecuencia horizontal (kHz)	Frecuencia vertical (Hz)
640 x 480	31,469	59,94
800 x 600	37,879	60,317
1 024 x 768	48,363	60
1 280 x 720	44,772	59,855
1 366 x 768	47,7	60
1 280 x 1 024	63,981	60,02
1 680 x 1 050	65,290	59,954
1 920 x 1 080	67,5	60

**Modo admitido HDMI (DTV)**

Resolución (Píxeles)	Frecuencia horizontal (kHz)	Frecuencia vertical (Hz)
480 / 60 progresivo	31,5	60
576 / 50 progresivo	31,25	50
720 / 50 progresivo	37,5	50
720 / 60 progresivo	45	60
1 080 / 50 entrelazado	28,1	50
1 080 / 50 progresivo	56,25	50
1 080 / 60 entrelazado	33,75	60
1 080 / 60 progresivo	67,5	60

**Modo admitido Component**

Resolución (Píxeles)	Frecuencia horizontal (kHz)	Frecuencia vertical (Hz)
720 x 480	15,63	59,94
720 x 483	31,47	59,94
720 x 576	15,625	50
720 x 576	31,25	50
1 280 x 720	45	60
1 280 x 720	37,5	50
1 280 x 720	44,96	59,94
1 920 x 1 080	31,25	50
1 920 x 1 080	56,25	50
1 920 x 1 080	33,75	60
1 920 x 1 080	33,72	59,94
1 920 x 1 080	67,5	60

**NOTA**

- Si el cable está conectado al puerto DVI-D o HDMI, puede seleccionar el modo PC/DTV. Se recomienda que seleccione el modo PC cuando se conecte a un PC y que seleccione el modo DTV cuando se conecte a otros dispositivos. El modo DTV se refiere a todos los modos excepto el modo PC.
- Frecuencia vertical: el funcionamiento de la pantalla se basa en el cambio de la imagen decenas de veces por segundo, como una lámpara fluorescente. La frecuencia vertical o frecuencia de actualización es el número de veces por segundo que aparece la imagen. Se mide en hertz (Hz).
- Frecuencia horizontal: el intervalo horizontal es el tiempo que se tarda en mostrar una línea horizontal. Si se divide 1 por el intervalo horizontal, el número de líneas horizontales mostradas cada segundo se puede tabular como la frecuencia horizontal. Se mide en kilohertz (kHz).



This product qualifies for ENERGY STAR®.

Changing the factory default configuration and settings or enabling certain optional features and functionalities may increase energy consumption beyond the limits required for ENERGY STAR® certification.

Refer to [ENERGYSTAR.gov](http://ENERGYSTAR.gov) for more information on the ENERGY STAR® program.

Asegúrese de leer las precauciones de seguridad antes de utilizar el producto. El número de serie y el modelo del monitor están situados en la parte posterior y en un lateral del mismo.

**! NOTA**

- 49VL5B no cuenta con la certificación ENERGY STAR de EPA.

MODELO \_\_\_\_\_

N.º DE SERIE \_\_\_\_\_

El ruido temporal es normal al encender y apagar el dispositivo.



Guía del Usuario

# Señalización digital de LG (MONITOR SIGNAGE)

# L14

Lea este manual atentamente antes de utilizar el monitor y consérvelo para consultarlo cuando lo necesite.

# CONTENIDO

## 3 USO DEL MONITOR

---

- 3 Uso de la lista de entradas
- 3 Ajuste del formato

## 5 ENTRETENIMIENTO

---

- 5 - Conexión a una red con cables
- 6 - Estado de red
- 7 Uso de Mis medios
- 7 - Conexión de dispositivos de almacenamiento USB
- 9 - Búsqueda de archivos
- 10 - Reproducción de películas
- 13 - Visualización de fotos
- 15 - Visualización de la Lista de Contenidos
- 16 - Guía de VOD de DivX®

## 17 PERSONALIZACIÓN DE LOS AJUSTES

---

- 17 Acceso a los menús principales
- 18 - Ajustes de IMAGEN
- 21 - Ajustes de HORA
- 22 - Ajustes de OPCIÓN
- 24 - Configuración de REDE

## 25 CÓDIGOS IR

---

## 26 ID IMAGEN

---

## 27 CONTROL DE VARIOS PRODUCTOS

---

- 27 Conexión del cable
- 27 Configuraciones de RS-232C
- 27 Parámetro de comunicaciones
- 28 Lista de referencia de comandos
- 30 Protocolo de transmisión/ Recepción

Para obtener el código fuente correspondiente GPL, LGPL, MPL y otras licencias de código abierto que contiene este producto, visite <http://opensource.lge.com>.

Además del código fuente, podrá descargar las condiciones de las licencias, exención de responsabilidad de la garantía y avisos de copyright. LG Electronics también le proporcionará código abierto en CD-ROM por un importe que cubre los gastos de su distribución (como el soporte, el envío y la manipulación) previa solicitud por correo electrónico a [opensource@lge.com](mailto:opensource@lge.com). Esta oferta es válida durante tres (3) años a partir de la fecha de adquisición del producto.

# USO DEL MONITOR

## Uso de la lista de entradas

- 1 Pulse **INPUT** para acceder a la lista de fuentes de entrada.
- 2 Pulse los botones de navegación para desplazarse hasta una de las fuentes de entrada y pulse **OK**.
  - **AV** : Permite ver vídeos desde un dispositivo de vídeo u otro dispositivo externo.
  - **Component** : Permite ver los contenidos de un DVD o de otros dispositivos externos, o a través de un decodificador de televisión digital.
  - **RGB** : Permite ver la pantalla de PC.
  - **HDMI** : Permite ver contenido de un PC, DVD, decodificador de televisión digital u otros dispositivos de alta definición.
  - **USB** : Reproduce el archivo multimedia guardado en el USB.
  - **DVI-D** : Permite ver la pantalla de PC.

## Ajuste del formato

Pulse **ARC** con el monitor encendido para cambiar el tamaño de la imagen y verla con un tamaño óptimo.

MODE Formato	AV	Component	RGB	HDMI		DVI-D	
			PC	DTV	PC	DTV	PC
16:9	o	o	o	o	o	o	o
Sólo escaneo	x	o	x	o	x	o	x
Original	o	x	x	o	x	o	x
4:3	o	o	o	o	o	o	o
Zoom	o	o	x	o	x	o	x
Zoom cine	o	o	x	o	x	o	x

### ! NOTA

- También puede cambiar el tamaño de la imagen accediendo a los menús principales.
- El modo Sólo escaneo funciona con señales de vídeo con una resolución mínima de 720 progresivo.

### ! PRECAUCIÓN

- Cuando una imagen fija se muestra en la pantalla durante mucho tiempo, se queda impresa y se produce una desfiguración permanente en la pantalla. Estas imágenes "quemadas" o "impresas" no están cubiertas por la garantía.
- Si no utiliza el monitor, apáguelo o establezca un programa de salvapantallas en el PC o el sistema para evitar la retención de la imagen.
- Cuando se establece el formato 4:3 durante mucho tiempo, se pueden producir imágenes "quemadas" en la zona del recuadro de la pantalla.

- **16:9** : esta opción le permitirá ajustar la imagen horizontalmente, en proporción lineal, para que ocupe toda la pantalla (útil para ver DVD con formato 4:3).
- **Sólo escaneo** : esta opción le permitirá ver la mejor calidad de imagen sin perder la imagen original en alta resolución. Nota: si hay ruido en la imagen original, podrá ver dicho ruido en el borde.
- **Original** : Según la señal de entrada, el formato de la pantalla cambia a 4:3 o 16:9
- **4:3** : esta opción le permitirá ver una imagen con el formato 4:3 original y franjas grises a la izquierda y a la derecha de la pantalla.
- **Zoom** : esta opción le permitirá ver la imagen sin ninguna modificación y ocupando toda la pantalla. Sin embargo, las secciones inferior y superior de la imagen aparecerán cortadas.
- **Zoom cine** : seleccione esta opción cuando desee ampliar la imagen con la proporción correcta.  
Nota : al ampliar o reducir la imagen, ésta podría distorsionarse.

# ENTRETENIMIENTO

## Conexión a una red con cables

Conecte la pantalla a una red de área local (LAN) a través del puerto LAN, tal y como se muestra en la ilustración siguiente, y ajuste la configuración de red. Sólo permite la conexión a redes con cables.

Tras realizar la conexión física, un pequeño número de redes domésticas puede requerir que se ajuste la configuración de red de la pantalla. Para la mayoría de redes domésticas, la pantalla se conecta de forma automática sin necesidad de realizar ningún ajuste. Para obtener más información, póngase en contacto con el proveedor de servicios de Internet o consulte el manual del router.

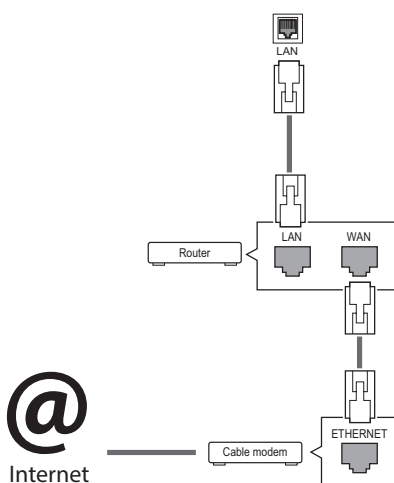

### ! PRECAUCIÓN

- No conecte un cable de teléfono modular al puerto LAN.
- Puesto que hay varios métodos de conexión, siga las especificaciones del operador de telecomunicaciones o proveedor de servicios de Internet.

Para ajustar la configuración de red (aunque la pantalla ya se hubiera conectado automáticamente, si vuelve a ejecutar la configuración no se dañará nada):

- 1 Pulse **SETTINGS** para acceder a los menús principales.
- 2 Pulse los botones de navegación para desplazarse hasta **RED** y pulse **OK**.
- 3 Pulse los botones de navegación para seleccionar **Configuración de red** y pulse **OK**.
- 4 Si ya ha definido la configuración de red, seleccione **Resetting (Restablecer)**. La configuración de la conexión de red nueva reemplaza a la configuración de red actual.
- 5 Seleccione **Configuración automática de IP** o **Configuración manual de IP**.
  - **Configuración manual de IP**: Pulse los botones de navegación y los botones numéricos. Las direcciones IP tendrán que introducirse de forma manual.
  - **Configuración automática de IP**: Selecciónelo si hay un servidor DHCP (router) en la red de área local (LAN) a través de una conexión con cables; se le asignará automáticamente una dirección IP a la pantalla. Si está utilizando un router o un módem de banda ancha que tenga una función de servidor DHCP (protocolo de configuración dinámica de host). La dirección IP se determina de forma automática.
- 6 Cuando haya finalizado, pulse **EXIT**.

### ! PRECAUCIÓN

- El menú de configuración de red no estará disponible si la pantalla no está conectada a una red física.
- Puesto que hay varios métodos de conexión, siga las especificaciones del operador de telecomunicaciones o proveedor de servicios de Internet.

## ! NOTA

- Si desea acceder a Internet directamente a través de la pantalla, la conexión a Internet debe estar encendida siempre.
- Si no puede acceder a Internet, compruebe el estado de la red desde un PC conectado a la red.
- Cuando utilice **Configuración de red**, compruebe el cable LAN y si el ajuste DHCP del router está activado.
- Si no completa la configuración de red, puede que la red no funcione correctamente.

### Consejos para la configuración de red

- Utilice un cable LAN estándar con esta pantalla, Cat5 o mejor con un conector RJ45.
- A menudo, muchos problemas de conexión de red durante la configuración pueden solucionarse si se vuelve a configurar el router o el módem. Después de conectar la pantalla a la red doméstica, apague y/o desconecte rápidamente el cable de alimentación del router de la red doméstica o el módem por cable. A continuación, encienda o conecte el cable de alimentación de nuevo.
- En función del proveedor de servicios de Internet (ISP), el número de dispositivos que puede recibir el servicio de Internet puede estar limitado por los términos de servicio aplicables. Para obtener más información, póngase en contacto con su ISP.
- LG no se hace responsable del funcionamiento incorrecto de la pantalla o de la función de conexión a Internet debido a errores de comunicación/funcionamiento incorrecto asociados a su conexión a Internet u otros equipos conectados.
- LG no se hace responsable de los problemas con su conexión a Internet.
- Puede obtener unos resultados no deseados si la velocidad de la conexión de red no cumple los requisitos del contenido al que se accede.
- Algunas operaciones de conexión a Internet pueden no estar disponibles debido a ciertas restricciones definidas por el proveedor de servicios a Internet (ISP) que le suministra la conexión a Internet.
- Las tarifas que aplica un ISP son su responsabilidad, incluidos, sin limitarse a, los costes de

conexión.

- Para realizar la conexión con cables a esta pantalla, es necesario un puerto 10 Base-T o 100 Base-TX LAN. Si su servicio de Internet no le permite dicha conexión, no podrá conectar la pantalla.
- Es necesario un módem DSL para utilizar el servicio DSL, y un módem por cable para utilizar el servicio de cable. En función del método de acceso y del acuerdo de suscriptor con el ISP, es posible que no pueda utilizar la función de conexión a Internet incluida en esta pantalla, o puede que el número de dispositivos que pueda conectar al mismo tiempo esté limitado. (Si su ISP limita la suscripción a un solo dispositivo, es posible que esta pantalla no pueda conectarse cuando ya haya conectado un PC.)
- Es posible que el uso de un "router" no esté permitido o esté limitado en función de las políticas y restricciones del ISP en cuestión. Para obtener más información, póngase en contacto con su ISP directamente.

## Estado de red

- 1 Pulse **SETTINGS** para acceder a los menús principales.
- 2 Pulse los botones de navegación para desplazarse hasta **RED** y pulse **OK**.
- 3 Pulse los botones de navegación para seleccionar **Estado de red**.
- 4 Pulse **OK** para comprobar el estado de red.
- 5 Cuando haya finalizado, pulse **EXIT**.

Opción	Descripción
<b>Configuración</b>	Volver al menú de configuración de red.
<b>Prueba</b>	Permite probar el estado actual de la red después de configurar la red.
<b>Cerrar</b>	Permite volver al menú anterior.

## Uso de Mis medios

### Conexión de dispositivos de almacenamiento USB

Conecte a la pantalla un dispositivo de almacenamiento USB como una memoria flash USB o un disco duro externo y utilice las funciones multimedia

Conecte a la pantalla una memoria flash USB o un lector de tarjetas de memoria USB tal y como se muestra en la siguiente ilustración. Aparece la pantalla Mis medios.

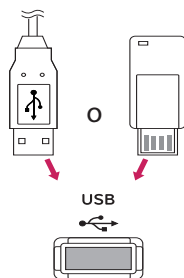

#### PRECAUCIÓN

- No desconecte la pantalla ni retire un dispositivo de almacenamiento USB mientras se encuentre activado el menú EMF (Mis medios), ya que podrían producirse pérdidas de archivos o daños en el dispositivo de almacenamiento USB.
- Haga una copia de seguridad con cierta frecuencia de los archivos guardados en el dispositivo de almacenamiento USB, ya que puede perder los archivos, o éstos pueden verse dañados, y esta situación no está cubierta en la garantía.

#### Consejos para el uso de dispositivos de

#### almacenamiento USB

- Solamente se reconoce un dispositivo de almacenamiento USB.
- Si el dispositivo de almacenamiento USB se conecta mediante un concentrador USB, el dispositivo no se reconoce.
- Es posible que no se reconozca un dispositivo de almacenamiento USB con un programa de reconocimiento automático.
- Un dispositivo de almacenamiento USB que utilice su propio controlador puede que no se reconozca.
- La velocidad de reconocimiento de un dispositivo de almacenamiento USB dependerá del dispositivo.
- No apague la pantalla ni desenchufe el dispositivo USB mientras éste se esté usando. Al extraer o desconectar inesperadamente el dispositivo, podrían dañarse los archivos guardados o el propio dispositivo USB.
- No conecte un dispositivo de almacenamiento USB alterado manualmente en el PC. El dispositivo podría causar que el producto se averíe o no se reproduzca. No olvide nunca utilizar un dispositivo de almacenamiento USB que contenga archivos normales de imágenes o películas.
- Utilice solamente un dispositivo de almacenamiento USB con un sistema de archivos FAT32 o NTFS proporcionado con el sistema operativo Windows. Es posible que no se reconozca un dispositivo de almacenamiento formateado con un programa de utilidad diferente no admitido por Windows.
- Conecte la fuente de alimentación al dispositivo de almacenamiento USB (más de 0,5 A) que requiera una fuente de alimentación externa. En caso contrario, el dispositivo podría no reconocerse.
- Conecte un dispositivo de almacenamiento USB con el cable proporcionado por el fabricante del dispositivo.
- Es posible que algunos dispositivos de almacenamiento USB no sean compatibles o no funcionen con normalidad.
- El método de alineación de archivos del dispositivo de almacenamiento USB es similar al de Windows XP y el nombre de archivo puede reconocer hasta 100 caracteres.

- Asegúrese de hacer una copia de seguridad de los archivos importantes, ya que los datos guardados en una memoria USB podrían dañarse. No nos hacemos responsables de ninguna pérdida de datos.
- Si el disco duro USB no dispone de una fuente de alimentación externa, el dispositivo USB no se detectará. Asegúrese de conectar la fuente de alimentación externa.
  - Utilice un adaptador de corriente para una fuente de alimentación externa. No garantizamos proporcionar un cable USB para una fuente de alimentación externa.
- Si el dispositivo de memoria USB incluye varias particiones, o si usa un lector multitarjeta USB, puede usar hasta 4 particiones o dispositivos de memoria USB.
- Si se conecta un dispositivo de memoria USB a un lector multitarjeta USB, es posible que no se detecten sus datos de volumen.
- Si el dispositivo de memoria USB no funciona correctamente, desconéctelo y vuelva a conectarlo.
- La velocidad de detección de un dispositivo de memoria USB varía en función del dispositivo.
- Si el dispositivo USB está conectado en modo espera, el disco duro específico se cargará automáticamente al encender la pantalla.
- La capacidad recomendada es de 1 TB como máximo para un disco duro externo USB y de 32 GB como máximo para una memoria USB.
- Cualquier dispositivo con una capacidad mayor a la recomendada podría no funcionar correctamente.
- Si un disco duro externo USB con una función de ahorro de energía no funciona, apague el disco duro y vuelva a encenderlo para que funcione correctamente.
- También se admiten dispositivos de almacenamiento USB inferiores a USB 2.0 pero podrían no funcionar correctamente en la lista de películas.
- Dentro de una carpeta se puede almacenar un máximo de 999 carpetas o archivos.
- Puede que un dispositivo de almacenamiento USB 3.0 no funcione.
- Es posible que los datos de algunos dispositivos de almacenamiento USB se dañen en entornos con temperaturas elevadas.

## Búsqueda de archivos

Puede buscar archivos guardados en un dispositivo de almacenamiento USB.

- 1 Pulse **SETTINGS** para acceder al menú principal.
- 2 Pulse el botón de búsqueda para desplazarse hasta **MIS MEDIOS** y pulse **OK**.
- 3 Pulse el botón de búsqueda para ir a la **Lista películas**, **Lista fotos** o **Lista de Contenidos** que desee y pulse **OK**.

### Formatos de archivos compatibles

Tipo	Formatos de archivo admitidos			
Película		Códec	Medios de contenedores	Perfil
	Vídeo	MPEG1 / MPEG2	DAT, MPG, MPEG, DVD, TS, TP	1.080 progresivo @ 30 Cuadros por segundo
		MPEG4 (DivX 3.11, DivX 4, DivX 5, DivX 6, Xvid 1.01, Xvid 1.02, Xvid 1.03, Xvid 1.10-beta1/2)	AVI, DIVX, MP4, MKV, TS, TRP	1.080 progresivo @ 30 Cuadros por segundo
		H.264	AVI, MP4, MKV, TS, TRP, TP	1.080 progresivo @ 60 Cuadros por segundo
Velocidad de bits : de 32 kb/s a 320 kb/s (MP3) Formato de subtítulos externos : *.smi/*.srt/*.sub (MicroDVD, Subviewer1.0/2.0)/*.ass/*.ssa/ *.txt (TMPlayer)/*.psb (PowerDivX) Formato de subtítulos internos : sólo XSUB (es el formato de subtítulos utilizado en los archivos DivX6)				
Foto	JPEG Base: 64 x 64 a 15.360 x 8.640 pixeles Progresivo: de 64 x 64 a 1.920 x 1.440 pixeles PNG Entrelazado: 1.200 x 800 pixeles BMP 9.600 x 6.400 pixeles • Los archivos no admitidos se mostrarán con un icono predefinido.			
Contenido (al utilizar SuperSign Manager)	Extensiones de archivo: *.cts/ *.cse Película <b>Extensiones de archivo:</b> *.mpg/*.mpeg/*.dat/*.ts/*.trp/*.tp/*.mp4/*.mkv/*.avi/*.avi(motion JPEG)/ *.mp4(motion JPEG)/*.mkv(motion JPEG) <b>Formato de vídeo:</b> MPEG1, MPEG2, MPEG4,H.264, DivX 3.11, DivX 4, DivX 5, DivX 6, Xvid 1.00,Xvid 1.01, Xvid 1.02, Xvid 1.03,Xvid 1.10-beta1/2, JPEG			









## Reproducción de películas

Puede reproducir archivos de vídeo guardados en el dispositivo de almacenamiento USB.

- 1 Pulse **SETTINGS** para acceder al menú principal.
- 2 Pulse los botones de navegación para desplazarse hasta **MIS MEDIOS** y pulse **OK**.
- 3 Pulse los botones de navegación para desplazarse hasta **Lista películas** y pulse **OK**.
- 4 Pulse los botones de navegación para desplazarse hasta la carpeta que desee y pulse **OK**.
- 5 Pulse los botones de navegación para desplazarse hasta el archivo que desee y pulse **OK**.

- **Ir a dir. raíz** : Permite volver a la pantalla de inicio de Mis medios.
- **Ir a carp. superior** : Vuelve a la pantalla anterior.
- **Salir** : Permite salir de Mis medios.

- 6 Durante la reproducción de películas, pulse **OK** para acceder a los siguientes ajustes.

Botón del mando	Función
	Detiene la reproducción.
	Reproduce un vídeo.
	Pone en pausa o reanuda la reproducción.
	Retrocede en un archivo.
	Avanza en un archivo.
	Ajusta la luminosidad de la pantalla para ahorrar energía.
<b>SETTINGS</b>	Muestra el menú Opción.
 <b>BACK</b>	Oculto el menú en la visualización de pantalla completa.
<b>EXIT</b>	Vuelve a <b>Lista películas</b> .
	Permite ir directamente a determinados puntos del archivo durante la reproducción. El tiempo de un punto determinado aparecerá en la barra de estado. Es posible que en algunos archivos esta opción no funcione correctamente.

### Consejos para usar los archivos de reproducción de vídeo

- Algunos subtítulos creados por el usuario podrían no funcionar correctamente.
- No se admiten algunos caracteres especiales en los subtítulos.
- No se admiten etiquetas HTML en los subtítulos.
- Los subtítulos en idiomas diferentes a los admitidos no están disponibles.
- Es posible que un archivo de película dañado no se reproduzca correctamente, o que algunas funciones no se puedan usar.
- Los archivos de película creados con algunos codificadores podrían no reproducirse correctamente.
- Si la estructura de vídeo del archivo grabado no es entrelazada, se emitirá solamente la imagen.
- Se admiten vídeos HD con un máximo de 1.920 x 1.080 a 25/30 progresivo ó 1.280 x 720 a 50/60 progresivo, en función del fotograma.
- Es posible que los vídeos con una resolución mayor de 1.920 x 1.080 a 25/30 progresivo ó 1.280 x 720 a 50/60 progresivo no funcionen correctamente, en función del fotograma.
- Los archivos de película de un tipo o formato distinto al especificado, podrían no reproducirse correctamente.
- La velocidad de bits máxima de un archivo de película reproducible es de 20 Mb/s. (Sólo Motion JPEG: 10 Mb/s)
- No garantizamos la reproducción fluida de perfiles codificados con nivel 4.1 o superior en H.264/AVC.
- El reproductor no admitirá un archivo de película mayor de 30 GB
- Los archivos de película DivX y sus archivos de subtítulos correspondientes deben estar en la misma carpeta.
- El nombre del archivo de vídeo y el de su archivo de subtítulo deben ser idénticos para que puedan reproducirse.
- La reproducción de un vídeo mediante una conexión USB que no admita alta velocidad podría no funcionar correctamente.
- Los archivos codificados con GMC (Compensación de movimiento global) podrían no reproducirse.

### Opciones de vídeo

- 1 Pulse **SETTINGS** para acceder a los menús emergentes.
- 2 Pulse los botones de navegación para desplazarse hasta **Establecer reproducción de vídeo., Establecer vídeo.** y pulse **OK.**

### ! NOTA

- Los valores de las opciones que se cambien en Lista de películas no afectan a **Lista de fotos.** A su vez, no se ven afectados por los valores de las opciones que se cambien en **Lista de fotos.**
- Los valores de las opciones que se cambien en **Lista fotos** tampoco se afectan entre sí.
- Al reproducir el archivo de vídeo después de detenerlo, puede reanudar la reproducción en el punto en el que se detuvo anteriormente.

Seleccione **Establecer reproducción de vídeo**, para acceder a los siguientes menús:

Menú	Descripción
<b>Tamaño de película</b>	Permite seleccionar el formato de imagen que desee durante la reproducción de la película.
<b>Idioma subtítulo</b>	Activa/desactiva los subtítulos.
<b>Idioma</b>	Activado para subtítulos SMI, permite seleccionar el idioma del subtítulo.
<b>Página de código</b>	Permite seleccionar la fuente de los subtítulos. Si se configura esta opción como "Predeterminado", se utilizará la misma fuente que en el menú general.
<b>Sinc.</b>	Permite ajustar la sincronización de tiempo de los subtítulos desde -10 s a +10 s en pasos de 0,5 s durante la reproducción de la película.
<b>Posición</b>	Permite cambiar la posición de los subtítulos hacia arriba o hacia abajo durante la reproducción de la película.
<b>Tamaño</b>	Permite seleccionar el tamaño de subtítulos que desee durante la reproducción de la película.
<b>Repetir</b>	Permite activar/desactivar la función de repetición al reproducir la película. Al activarse esta función, el archivo de la carpeta se reproducirá una vez tras otra. Incluso una vez desactivada la función de repetición, es posible que el archivo se reproduzca si su nombre es parecido al del archivo anterior.

### **NOTA**

- Dentro del archivo de subtítulos sólo se admiten 10.000 bloques de sincronización.
- Mientras se reproduce un vídeo, puede ajustar el tamaño de la imagen con el botón **ARC**.
- Los subtítulos en su idioma sólo están disponibles si el menú OSD aparece en su idioma.
- Las opciones de la página de código se desactivan en función del idioma de los archivos de subtítulos.
- Seleccione la página de código apropiada para los archivos de subtítulos.





## Visualización de fotos

Puede ver las imágenes guardadas en el dispositivo de almacenamiento USB.

- 1 Pulse **SETTINGS** para acceder al menú principal.
- 2 Pulse los botones de navegación para desplazarse hasta **MIS MEDIOS** y pulse **OK**.
- 3 Pulse los botones de navegación para desplazarse hasta **Lista fotos** y pulse **OK**.
- 4 Pulse los botones de navegación para desplazarse hasta la carpeta que desee y pulse **OK**.
- 5 Pulse los botones de navegación para desplazarse hasta el archivo que desee y pulse **OK**.

- **Ir a dir. raíz** : Permite volver a la pantalla de inicio de Mis medios.
- **Ir a carp. superior** : Vuelve a la pantalla anterior.
- **Salir** : Permite salir de Mis medios.

- 6 Mientras se visualizan fotos, puede acceder a los siguientes ajustes.

Opción	Descripción
<b>Diapos.</b>	Comienza o detiene una presentación de diapositivas de las fotos seleccionadas. Si no hay fotos seleccionadas, todas las fotos guardadas en la carpeta actual se muestran durante la presentación de diapositivas. Para ajustar la velocidad de la presentación de diapositivas, seleccione <b>Opción</b> .
	Rotates photos clockwise (90°, 180°, 270°, 360°).   <b>NOTA</b> <ul style="list-style-type: none"> <li>• El tamaño de foto admitido es limitado. No puede girar una foto si la resolución del ancho girado es mayor que el tamaño de resolución admitido.</li> </ul>
	Amplía la foto un 100 %, 200 % o 400 %.   <b>NOTA</b> <ul style="list-style-type: none"> <li>• Las fotos con una resolución igual o inferior a 100 x 100 no se pueden ampliar.</li> </ul>
	Ajusta la luminosidad de la pantalla para ahorrar energía.
<b>Opción</b>	Muestra el menú Opción.
<b>Ocultar</b>	Permite ocultar la ventana de opciones.
<b>Salir</b>	Permite volver a <b>Lista fotos</b> .

**Opciones de foto**

- 1 Pulse **SETTINGS** para mostrar los menús **de opción**.
- 2 Pulse los botones de navegación para desplazarse hasta **Establecer visualización de fotos**, **Establecer vídeo** y pulse **OK**.

**! NOTA**

- Los valores de las opciones que se cambien en Lista de películas no afectan a **Lista de fotos**. A su vez, no se ven afectados por los valores de las opciones que se cambien en **Lista de fotos**.
- Los valores de las opciones que se cambien en **Lista fotos** tampoco se afectan entre sí.

Seleccione **Establecer visualización de fotos** para acceder a los siguientes menús:

Menú	Descripción
<b>Slide Speed</b>	Permite seleccionar una velocidad de diapositiva. (Opciones: Rápido, Medio o Lento).

## Visualización de la Lista de Contenidos

Reproduce los archivos almacenados utilizando la opción de **Exportación** de **SuperSign Manager**.

- 1 Pulse **SETTINGS** para acceder al menú principal.
- 2 Pulse los botones de navegación para desplazarse hasta **MIS MEDIOS** y pulse **OK**.
- 3 Pulse los botones de navegación para desplazarse hasta **Lista de Contenidos** y pulse **OK**.
- 4 Pulse los botones de navegación para desplazarse hasta la carpeta que desee y pulse **OK**.
- 5 Pulse los botones de navegación para desplazarse hasta el archivo que desee y pulse **OK**.

- **Ir a dir. raíz** : Permite volver a la pantalla de inicio de Mis medios.
- **Ir a carp. superior** : Vuelve a la pantalla anterior.
- **Salir** : Permite salir de Mis medios.

### **NOTA**

- Al reproducir archivos multimedia desde la **Lista de Contenidos**, solo están disponibles los botones **BACK**, **EXIT** y de control de volumen. Cuando se selecciona el botón **BACK** o **EXIT**, se detiene la reproducción de los archivos multimedia y se vuelve a la **Lista de Contenidos**.
- Si en el dispositivo USB se encuentra la carpeta Reproducción automática y el formato de los archivos que contiene son compatibles, se reproducirán automáticamente al conectar el dispositivo USB al monitor.

## Guía de VOD de DivX®

### Registro de VOD de DivX®

Para poder reproducir contenidos de VOD de DivX® que haya adquirido o alquilado, deberá registrar el dispositivo. Para ello, indique el código de 10 dígitos de registro del dispositivo DivX® en [www.divx.com/vod](http://www.divx.com/vod).

- 1 Pulse **SETTINGS** para acceder a los menús principales.
- 2 Pulse los botones de navegación para desplazarse hasta **Mis medios** y pulse **OK**.
- 3 Pulse el botón azul.
- 4 Pulse los botones de navegación para desplazarse hasta **Código reg. de DivX** y pulse **OK**.
- 5 Visualice el código de registro de la set.
- 6 Cuando haya finalizado, pulse **EXIT**. Para volver al menú anterior, pulse **BACK**.

### ! NOTA

- Mientras comprueba el código de registro, es posible que algunos botones no funcionen.
- Si utiliza el código de registro DivX en otro dispositivo, no podrá reproducir el archivo DivX alquilado o comprado. Asegúrese de utilizar el código de registro DivX asignado a su producto.
- Es posible que los archivos de vídeo o audio que no se hayan convertido con el códec DivX estándar aparezcan como dañados o no se puedan reproducir.
- El código DivX VOD le permite activar hasta seis dispositivos en una misma cuenta.

### Cancelación de registro de VOD de DivX®

Si desea cancelar el registro del dispositivo, indique el código de 8 dígitos de cancelación de registro de DivX® en [www.divx.com/vod](http://www.divx.com/vod).

- 1 Pulse **SETTINGS** para acceder a los menús principales.
- 2 Pulse los botones de navegación para desplazarse hasta **Mis medios** y pulse **OK**.
- 3 Pulse el botón azul.
- 4 Pulse los botones de navegación para desplazarse hasta **Deactivation (Desactivación)** y pulse **OK**.
- 5 Pulse los botones de navegación y seleccione **Sí** para confirmar.
- 6 Cuando haya finalizado, pulse **EXIT**. Para volver al menú anterior, pulse **BACK**.

### ! NOTA

- Si efectúa la cancelación del registro, deberá registrar de nuevo el dispositivo para volver a ver contenido VOD de DivX®.

# PERSONALIZACIÓN DE LOS AJUSTES



## Acceso a los menús principales

- 1 Pulse **SETTINGS** para acceder a los menús principales.
  - 2 Pulse los botones de navegación para desplazarse hasta uno de los menús siguientes y pulse **OK**.
  - 3 Pulse los botones de navegación para desplazarse hasta el ajuste o la opción que desee y pulse **OK**.
  - 4 Cuando haya finalizado, pulse **EXIT**. Para volver al menú anterior, pulse **BACK**.
- **IMAGEN** : Permite ajustar el tamaño, la calidad o el efecto de la imagen.
  - **HORA** : Permite ajustar la hora, la fecha o la función de temporizador.
  - **OPCIÓN** : Define las funciones de OPCIÓN.
  - **RED** : Define las funciones de RED.
  - **INPUT** : Permite seleccionar el modo de entrada.
  - **MIS MEDIOS** : Permite mostrar y reproducir contenido de películas y fotos almacenado en un dispositivo USB.

## Ajustes de IMAGEN

- 1 Pulse **SETTINGS** para acceder a los menús principales.
- 2 Pulse los botones de navegación para desplazarse hasta **IMAGEN** y pulse **OK**.
- 3 Pulse los botones de navegación para desplazarse hasta el ajuste o la opción que desee y pulse **OK**.  
- Para volver al nivel anterior, pulse **BACK**.
- 4 Cuando haya finalizado, pulse **EXIT**. Para volver al menú anterior, pulse **BACK**.

Los ajustes de imagen disponibles se describen a continuación:

Configuración	Descripción	
 <b>Ahorro de energía</b>	Reduce el consumo de energía ajustando brillo de la pantalla al máximo. * Para volver a los ajustes predeterminados, haga clic en <b>General</b> -> <b>Restablecer configuración inicial</b> .	
	<b>Opción</b>	
	<b>Descon</b>	Permite desactivar la función Ahorro de energía
	<b>Mínimo/Medio/Máximo</b>	Permite seleccionar el nivel de luminosidad de la iluminación posterior.
	<b>Quitar imagen</b>	La pantalla se apaga en 3 segundos.
<b>Ahorro de energía inteligente</b>	Permite ajustar la luz de fondo y el contraste en función del brillo de la pantalla. * Para volver a los ajustes predeterminados, haga clic en <b>General</b> -> <b>Restablecer configuración inicial</b> .	
	<b>Opción</b>	
	<b>Descon</b>	Permite desactivar la función Ahorro de energía inteligente.
	<b>Conex</b>	Permite que la función Ahorro de energía inteligente ahorre consumo de energía en función del valor ajustado en la tasa de ahorro de energía inteligente.
<b>Modo de imagen</b>	Selecciona el modo de imagen más apropiado para el entorno de visualización o el programa. * Para volver a los ajustes predeterminados, haga clic en <b>General</b> -> <b>Restablecer configuración inicial</b> .	
	<b>Opción</b>	
	<b>Vivos</b>	Realza el contraste, la luminosidad y la definición para mostrar imágenes de la mejor calidad.
	<b>Estándar</b>	Muestra imágenes en niveles estándar de contraste, iluminación y definición.
	<b>APS</b>	El modo APS (Ahorro de energía automático) reduce el consumo de energía mediante el control de atenuación.
	<b>Cine</b>	Permite optimizar la imagen de vídeo para obtener un aspecto cinematográfico y disfrutar de las películas como si estuviera en un cine.
	<b>Deportes</b>	Permite optimizar la imagen de vídeo para acciones rápidas y dinámicas mediante el énfasis de los colores primarios como el blanco, el verde o el celeste.
	<b>Juego</b>	Permite optimizar la imagen de vídeo para una experiencia de juegos rápidos, tanto de PC como de consola.
	 <b>Para expertos1-2</b>	Menú para ajustar la calidad de imagen que permite a expertos y aficionados disfrutar de la mejor visualización del monitor. Este menú cuenta con la certificación ISF concedida para los expertos en la sintonización de imágenes. (El logotipo de ISF solo se puede utilizar en unidades de monitor con certificación ISF). ISFccc: Imaging Science Foundation Certified Calibration Control
<b>Formato</b>	Permite cambiar el tamaño de las imágenes para verlas a su tamaño óptimo.	

Configuración	Descripción	
<b>Pantalla (Solamente en modo RGB)</b>	Permite personalizar las opciones de pantalla del PC en el modo RGB.	
	<b>Opción</b>	
	<b>Resolución</b>	Permite seleccionar la resolución adecuada.
	<b>Config. auto</b>	Permite ajustar automáticamente los valores de posición, reloj y fase de la pantalla. Es posible que la imagen mostrada sea inestable durante unos segundos mientras se realiza la configuración.
	<b>Posición/Tamaño/Fase</b>	Permiten ajustar las opciones cuando la imagen no es nítida, sobre todo cuando los caracteres aparecen borrosos, tras la configuración automática.
<b>Reajuste</b>	Permite restablecer los valores predeterminados de las opciones.	

### Opciones de Modo de imagen

Configuración	Descripción
<b>Ilum. post.</b>	Permite ajustar la luminosidad de la pantalla mediante el control de la iluminación posterior de la pantalla LCD. Si disminuye el nivel de luminosidad, la pantalla se oscurece y el consumo de energía se reduce sin que se produzca pérdida de señal de vídeo alguna.
<b>Contraste</b>	Aumenta o disminuye el gradiente de la señal de vídeo. Puede usar la opción Contraste cuando la parte luminosa de la imagen se sature.
<b>Luminosidad</b>	Permite ajustar el nivel base de la señal de la imagen. Puede usar la opción Luminosidad cuando la parte oscura de la imagen se sature.
<b>Definición</b>	Ajusta el nivel de nitidez en los extremos entre áreas iluminadas y oscuras de la imagen. Cuanto menor sea el nivel, más suave será la imagen.
<b>Color</b>	Permite ajustar la intensidad de todos los colores.
<b>Matiz</b>	Permite ajustar el balance entre los niveles de Rojo y Verde.
<b>Temp color</b>	Se establece en caliente para mejorar los colores más cálidos, como el rojo, o en frío para hacer que la imagen sea más azulada.
<b>Controles avanzados/Control para expertos</b>	Puede ajustar la imagen para cada Modo de imagen o ajusta la configuración de la imagen de acuerdo con una imagen determinada. En primer lugar, seleccione el Modo de imagen deseado. * Esta opción no está disponible si el modo de imagen se establece en Vivos.
<b>Opción de Imagen</b>	Permiten personalizar las opciones avanzadas. Consulte la sección Opciones avanzadas de imagen.
<b>Reajuste imagen</b>	Permite establecer opciones de imagen adicionales.

### ! NOTA

- Al seleccionar un modo de imagen, los menús relacionados se ajustan automáticamente.
- Cuando utilice la función Ahorro de energía inteligente, la pantalla puede parecer saturada en las áreas blancas de una imagen fija.
- Si la función Ahorro de energía se configura en Mínimo, Medio o Máximo, la función Ahorro de energía inteligente se desactivará.
- Para volver a los ajustes predeterminados, haga clic en **General** -> **Restablecer configuración inicial**.

### Controles avanzados - Modo de imagen (Estándar/ APS/ Deportes/ Juego)

Configuración	Descripción
<b>Contraste Dinámico</b>	Permite ajustar el contraste al nivel óptimo según la luminosidad de la imagen.
<b>Color Dinámico</b>	Permite ajustar los colores para obtener una imagen con unos colores más naturales.
<b>Rango de color</b>	Permite seleccionar el rango de colores que se puede conseguir.
<b>Color de piel</b>	El espectro del color de piel se puede ajustar por separado para implementar el color de carátula definido por el usuario.
<b>Color celeste</b>	El color celeste se ajusta por separado.
<b>Color del césped</b>	El espectro de color natural (prados, colinas, etc.) se puede ajustar por separado.
<b>Gamma</b>	Ajusta la curva de gradación según la salida de la señal de la imagen correspondiente con la señal de entrada.

### Control para expertos - Modo de imagen (Cine/ Para expertos1/ Para expertos2)

Configuración	Descripción
<b>Contraste Dinámico</b>	Permite ajustar el contraste al nivel óptimo según la luminosidad de la imagen. (La función se puede utilizar en el siguiente modo: HDMI-DTV)
<b>Rango de color</b>	Permite seleccionar el rango de colores que se puede conseguir.
<b>Mejora de bordes</b>	Muestra unos bordes de vídeo más claros y distintivos, y al mismo tiempo, más naturales.
<b>Filtro de Color</b>	Filtra un espectro de un color específico en colores RGB para configurar la saturación y el tono del color con precisión.
<b>Temp color</b>	Permite ajustar el tono general de la pantalla como desee. En el modo para expertos, se puede realizar un ajuste detallado mediante el método Gamma, etc.
<b>Sistema de administración de color</b>	Este es un sistema que utilizan los expertos cuando ajustan los colores mediante un patrón de prueba. Les permite seleccionar seis áreas de color (Rojo / Verde / Azul / Cian / Magenta / Amarillo) sin que afecten a otros colores. Cuando se trata de imágenes normales, es posible que los ajustes no muestren cambios de color destacables.

### Opciones avanzadas de imagen - Modo de HDMI

Configuración	Descripción
<b>Reducción de ruido</b>	Reduce el ruido de la pantalla en el vídeo.
<b>Reducción ruido MPEG</b>	Reduce el ruido causado por la compresión del vídeo digital.
<b>Nivel de oscuridad</b>	Ajusta la luminosidad u oscuridad de la pantalla para adaptar el nivel de oscuridad de la imagen utilizando el grado de oscuridad (nivel de oscuridad) de la pantalla.
<b>Cine real</b>	Optimiza la pantalla para la reproducción de películas.
<b>Motion Eye Care</b>	Ajusta la luminosidad de la pantalla para evitar los reflejos. (En función del modelo)

## Ajustes de HORA

- 1 Pulse **SETTINGS** para acceder a los menús principales.
- 2 Pulse los botones de navegación para desplazarse hasta **HORA** y pulse **OK**.
- 3 Pulse los botones de navegación para desplazarse hasta el ajuste o la opción que desee y pulse **OK**.  
- Para volver al nivel anterior, pulse **BACK**.
- 4 Cuando haya finalizado, pulse **EXIT**. Para volver al menú anterior, pulse **BACK**.

Los ajustes de hora disponibles se describen a continuación:

Configuración	Descripción
<b>Reloj</b>	Permite ajustar la función de hora.
<b>Apagado auto./ Encendido auto.</b>	Permite ajustar la hora a la que se encenderá o apagará el monitor.
<b>Apagado auto.(15 min.)</b>	Si la función Apagado auto. está activa y no hay señal de entrada, el equipo se apagará automáticamente pasados 15 minutos.
<b>Espera Automática</b>	Si no se usa el monitor durante un periodo de tiempo determinado, este pasa al modo de espera automáticamente.

### **NOTA**

- Apagado/Encendido auto. se puede guardar para hasta siete programas; el monitor se enciende o se apaga a la hora predeterminada en la lista de programas. Si se han almacenado varias horas predeterminadas en la lista de programas, esta función se activa a la hora más cercana a la hora actual.
- Una vez que se establece la hora de encendido y apagado, estas funciones se activan diariamente a la hora predefinida.
- Cuando las horas de encendido/apagado programadas sean las mismas, la de apagado tendrá prioridad si el equipo está encendido y la de encendido tendrá preferencia si está apagado.

## Ajustes de OPCIÓN

- 1 Pulse **SETTINGS** para acceder a los menús principales.
- 2 Pulse los botones de navegación para desplazarse hasta **OPCIÓN** y pulse **OK**.
- 3 Pulse los botones de navegación para desplazarse hasta el ajuste o la opción que desee y pulse **OK**.  
- Para volver al nivel anterior, pulse **BACK**.
- 4 Cuando haya finalizado, pulse **EXIT**. Para volver al menú anterior, pulse **BACK**.

Los ajustes de opción disponibles se describen a continuación:

Configuración	Descripción
<b>Idioma</b>	Selecciona el idioma del texto en pantalla.
<b>Metodo ISM</b>	Una imagen congelada o fija un juego de consola o PC que se muestre en pantalla durante períodos de tiempo prolongados puede producir una imagen fantasma, incluso al cambiar de imagen. Impida que se quede una imagen fija en pantalla durante un período de tiempo prolongado.
	<b>Opción</b>
	<b>Normal</b> Minimiza la adherencia de imágenes mediante la reducción gradual de la luminosidad durante la reproducción de imágenes estáticas o su aumento cuando se trata de imágenes en movimiento.
	<b>Borrado Color</b> Elimina la adherencia de imágenes mediante el movimiento de los píxeles según un patrón determinado en la pantalla durante un tiempo específico. Utilice esta función para eliminar la adherencia de imágenes temporal.
<b>DivX(R) VOD</b>	Registra o cancela registros de DivX. Comprueba el código de registro de DivX para reproducir vídeos protegidos por DivX. Registro en <a href="http://vod.divx.com">http://vod.divx.com</a> . Utiliza el código de registro para alquilar o comprar películas en <a href="http://www.divx.com/vod">www.divx.com/vod</a> . * Los archivos DivX alquilados o comprados no se pueden reproducir si se utiliza el código de registro de DivX de un dispositivo distinto. Utilice únicamente el código de registro de DivX propio de este dispositivo. * Es posible que los archivos convertidos que no cumplan con el estándar de códec DivX no se puedan reproducir o que generen un sonido e imágenes anómalos.
<b>Reajuste fábrica</b>	Elimina todos los ajustes opcionales y vuelve al modo predeterminado de fábrica.
<b>Set ID</b>	Si se han conectado varios productos para la reproducción, puede asignar un número de identificación del equipo (asignación de nombre) a cada producto. Especifique el número (de 1 a 255, 1 - 1.000 en algunos modelos) con el botón correspondiente y salga. Utilice el identificador del equipo asignado para controlar individualmente cada producto mediante el Programa de control del producto.
<b>Modo Videowall</b>	<b>Modo Videowall</b> Para utilizar esta función: - Se debe mostrar con otros productos. - Debe funcionar conectando un cable RGB/DVI-D y un distribuidor. - Seleccione Tile Mode (Modo mosaico), establezca las filas y las columnas e introduzca la ID de mosaico para establecer la ubicación. * Las modificaciones de los ajustes se guardarán tras pulsar el botón SET (AJUSTAR). - Tile Mode (Modo mosaico): fila x columna (fila = 1 a 15, columna = 1 a 15). - 15 x 15 disponible. - La configuración de una pantalla de integración también está disponible, así como la configuración de pantalla uno por uno.
	<b>Config. auto</b> Ajusta Tile Mode (Modo mosaico) automáticamente. Esta función solo está disponible para las señales analógicas.
	<b>Posición</b> Movimiento de la posición de la pantalla horizontal y verticalmente.
	<b>Tamaño</b> Permite ajustar el tamaño horizontal y vertical de la pantalla teniendo en cuenta el tamaño del marco.
	<b>Natural</b> La imagen se omite en el espacio entre pantallas para que parezca natural.
	<b>Reajuste</b> Función para inicializar y restablecer el mosaico. Toda la configuración de mosaico se desactiva al seleccionar Tile recall (Desactivar mosaico); la pantalla vuelve a pantalla completa.

## Modo Videowall

Este monitor puede presentar el Modo Videowall con monitores adicionales para crear una visualización de recuadro grande.

### Apagado

Cuando la opción Modo Videowall está desactivada

### 1X2

Al utilizar 2 monitores



IDTile

### 2X2

Al utilizar 4 monitores



### 3X3

Al utilizar 9 monitores



### 4X4

Al utilizar 16 monitores



### 5X5

Al utilizar 25 monitores



## Modo Videowall - Natural Mode

Al activarse, se omite la parte de la imagen que normalmente se mostraría en el hueco entre los monitores.

Antes



Después



## Configuración de REDE

- 1 Pulse **SETTINGS** para acceder a los menús principales.
- 2 Pulse los botones de navegación para desplazarse hasta **REDE** y pulse **OK**.
- 3 Pulse los botones de navegación para desplazarse hasta el ajuste o la opción que desee y pulse **OK**.  
- Para volver al nivel anterior, pulse **BACK**.
- 4 Cuando haya finalizado, pulse **EXIT**. Para volver al menú anterior, pulse **BACK**.

Los ajustes de opción disponibles se describen a continuación:

Configuración	Descripción
Conexión de red	Permite ajustar la configuración de red.
Estado de red	Muestra el estado de red.

# CÓDIGOS IR

- No todos los modelos admiten la función HDMI/USB.
- La compatibilidad de algunos códigos de clave depende del modelo.

Code (Hexa)	Function	NOTA
08	⏻ (ENCENDIDO/APAGADO)	BOTÓN DEL MANDO A DISTANCIA
0B	INPUT	BOTÓN DEL MANDO A DISTANCIA
C4	MONITOR ON	BOTÓN DEL MANDO A DISTANCIA
C5	MONITOR OFF	BOTÓN DEL MANDO A DISTANCIA
95	ENERGY SAVING	BOTÓN DEL MANDO A DISTANCIA
DC	3D	BOTÓN DEL MANDO A DISTANCIA
10 a 19	Botones numéricos de 0 a 9	BOTÓN DEL MANDO A DISTANCIA
32	1/a/A	BOTÓN DEL MANDO A DISTANCIA
2F	CLEAR	BOTÓN DEL MANDO A DISTANCIA
02	Volume ▲ (+)	BOTÓN DEL MANDO A DISTANCIA
03	Volume ▼ (-)	BOTÓN DEL MANDO A DISTANCIA
79	ARC	BOTÓN DEL MANDO A DISTANCIA
99	AUTO	BOTÓN DEL MANDO A DISTANCIA
09	MUTE	BOTÓN DEL MANDO A DISTANCIA
E0	BRIGHTNESS ^ (Brillo; subir)	BOTÓN DEL MANDO A DISTANCIA
E1	BRIGHTNESS v (Brillo; bajar)	BOTÓN DEL MANDO A DISTANCIA
4D	PSM	BOTÓN DEL MANDO A DISTANCIA
AA	INFO ⓘ	BOTÓN DEL MANDO A DISTANCIA
5F	W.BAL	BOTÓN DEL MANDO A DISTANCIA
43	SETTINGS	BOTÓN DEL MANDO A DISTANCIA
40	Arriba ▲	BOTÓN DEL MANDO A DISTANCIA
41	Abajo ▼	BOTÓN DEL MANDO A DISTANCIA
07	Izquierda ◀	BOTÓN DEL MANDO A DISTANCIA
06	Derecha ▶	BOTÓN DEL MANDO A DISTANCIA
3F	S.MENU	BOTÓN DEL MANDO A DISTANCIA
44	OK	BOTÓN DEL MANDO A DISTANCIA
28	BACK	BOTÓN DEL MANDO A DISTANCIA
5B	EXIT	BOTÓN DEL MANDO A DISTANCIA
7E	 SIMPLINK	BOTÓN DEL MANDO A DISTANCIA
7B	TILE	BOTÓN DEL MANDO A DISTANCIA
B1	■	BOTÓN DEL MANDO A DISTANCIA
B0	▶	BOTÓN DEL MANDO A DISTANCIA
BA		BOTÓN DEL MANDO A DISTANCIA
8F	◀◀	BOTÓN DEL MANDO A DISTANCIA
8E	▶▶	BOTÓN DEL MANDO A DISTANCIA
72	Botón rojo (PICTURE ID ON)	BOTÓN DEL MANDO A DISTANCIA
71	Botón verde (PICTURE ID OFF)	BOTÓN DEL MANDO A DISTANCIA
63	Botón amarillo	BOTÓN DEL MANDO A DISTANCIA
61	Botón azul	BOTÓN DEL MANDO A DISTANCIA

## ID IMAGEN

ID imagen se utiliza para modificar los ajustes de un equipo específico (pantalla) con un único receptor de IR para multivisión. El equipo receptor de la señal IR se comunica con otro a través del conector RS-232C. Cada equipo se identifica con una Set ID. Si asigna ID imagen con el mando a distancia, solo podrá controlar de forma remota las pantallas con ID imagen y Set ID.

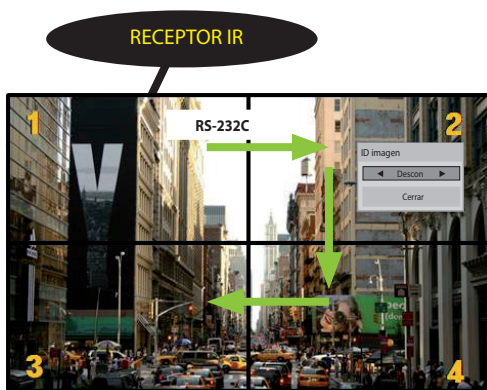

Multivisión 2 X 2

Las Set ID se asignan como se muestra en la imagen.

### ! NOTA

- Por ejemplo, si la ID imagen se asigna a 2, la pantalla superior derecha (Set ID: 2) se podrá controlar mediante señales IR.
- En cada equipo, puede modificar los ajustes de los menús IMAGEN, HORA, RED y MIS MEDIOS o de los accesos directos del mando a distancia.
- Si pulsa el botón verde Off en ID imagen, ésta se desconectará en todos los equipos. Si a continuación pulsa cualquier botón del mando a distancia, todos los equipos funcionarán de nuevo.
- ID imagen se desactivará mientras se utiliza el menú MIS MEDIOS.
- Si ID imagen se encuentra en Descon, cuando mantenga pulsados los botones del mando solo se ejecutará una acción.

- 1 Pulse el botón rojo On del mando a distancia para asignar la ID imagen.
  - 2 Para cambiar el ID de imagen, pulse el botón ON o los botones de flecha izquierda y derecha continuamente. Asigne la ID que desee.
- Si asigna una Set ID a cada equipo con multivisión y, a continuación, asigna la ID imagen con el botón rojo del mando a distancia, la tecla de comando se mostrará en el equipo con las mismas Set ID y ID imagen. Un equipo con distintas Set ID y ID imagen no se puede controlar mediante señales IR.

## CONTROL DE VARIOS PRODUCTOS

- Use este método para conectar varios productos a un único PC. Puede controlar varios productos a la vez conectándolos a un único PC.
- En el menú Opción, el ajuste Definir ID debe estar entre 1 y 255 (o entre 1 y 1.000) sin duplicarse.

### Conexión del cable

Conecte el cable RS-232C como se muestra en la imagen.

- El protocolo RS-232C se utiliza para la comunicación entre el PC y el producto. Puede encender/apagar el producto, seleccionar una fuente de entrada o ajustar el menú OSD desde el PC.

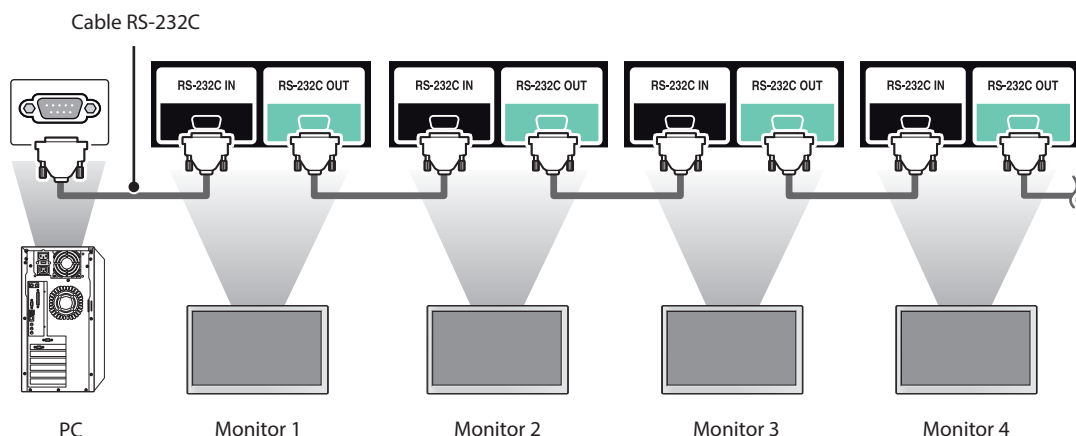

### Configuraciones de RS-232C

Configuraciones de 8 cables (cable estándar RS-232C)

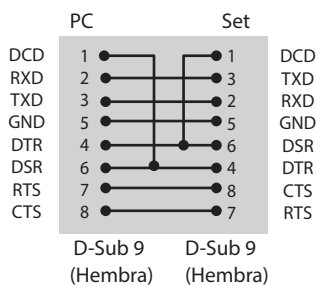

#### ! NOTA

- Cuando se utilizan conexiones de 3 cables (no estándar), no se puede usar una conexión en cadena de IR.

### Parámetro de comunicaciones

- Velocidad en baudios: 9600 BPS (bits por segundo)
- Longitud de datos: 8 bits
- Bit de paridad: ninguno
- Bit de parada: 1 bit
- Control de flujo: ninguno
- Código de comunicación: código ASCII
- Utilice un cable trenzado (inverso)

## Lista de referencia de comandos

		COMANDO		DATO (hexadecimales)
		1	2	
01	Encendido/apagado	k	a	00 a 01
02	Selección de entrada	x	b	Consulte [Selección de entrada]
03	Formato	k	c	Consulte [Formato]
04	Ahorro de energía	j	q	Consulte [Ahorro de energía]
05	Modo de imagen	d	x	Consulte [Modo de imagen]
06	Contraste	k	g	00 a 64
07	Brillo	k	h	00 a 64
08	Definición	k	k	00 a 32
09	Color	k	i	00 a 64
10	Matiz	k	j	00 a 64
11	Temp color	x	u	00 a 64
12	Posición H	f	q	00 a 64
13	Posición V	f	r	00 a 64
14	Tamaño H	f	s	00 a 64
15	Configuración automática	j	u	01
16	Balance	k	t	00 a 64
17	Modo de sonido	d	y	Consulte [Modo de sonido]
18	Silencio de volumen	k	e	00 a 01
19	Control de volumen	k	f	00 a 64
20	Hora 1 (Año/ Mes/ Día)	f	a	Consulte [Hora 1]
21	Hora 2 (Hora/ Minuto/ Segundo)	f	x	Consulte [Hora 2]
22	Off time schedule	f	c	00 a 01
23	On time schedule	f	b	00 a 01
24	Temporizador desconectado (modo de Repetición/ Hora)	f	e	Consulte [Off timer]
25	Temporizador conectado (modo de Repetición/Hora)	f	d	Consulte [On timer]
26	Entrada de temporizador conectado	f	u	Consulte [On timer input]
27	Espera Automática	m	n	00 a 01
28	Apagado auto.	f	g	00 a 01
29	Idioma	f	i	Consulte [Idioma]
30	Modo ISM	j	p	Consulte [Modo ISM]
31	Reajuste	f	k	00 a 02
32	Valor de temperatura	d	n	FF
33	Clave	m	c	Consulte [Clave]
34	Devolver tiempo	d	l	FF
35	Comprobación nº de serie	f	y	FF
36	Versión de SW	f	z	FF
37	Nivel de rojo con balance de blancos	j	m	00 a FE
38	Nivel de verde con balance de blancos	j	n	00 a FE
39	Nivel de azul con balance de blancos	j	o	00 a FE
40	Ilum. post.	m	g	00 a 64

		COMANDO		DATO (hexadecimales)
		1	2	
41	Atenuación de pantalla	k	d	00 a 01
42	Power On Delay (Retardo de encendido)	f	h	00 a 64
43	Tile Mode (Modo Videowall)	d	d	00 a 01
44	Tile Mode Check (Comprobación de Modo Videowall)	d	z	FF
45	ID Tile (ID de mosaico)	d	i	Consulte "Tile ID" (ID de mosaico).
46	Tile H Position (Posición H de mosaico)	d	e	de 00 a 32
47	Tile V Position (Posición V de mosaico)	d	f	de 00 a 32
48	Tile H Size (Tamaño H de mosaico)	d	g	de 00 a 32
49	Tile V Size (Tamaño V de mosaico)	d	h	de 00 a 32
50	Natural Mode (Modo Natural) (en Tile mode [Modo Videowall])	d	j	00 a 01

 **NOTA**

- Durante las operaciones de USB como DivX o EMF no se ejecutará ningún comando, excepto los de encendido/apagado (k a) y clave (m c), y se tratarán todos como NG.
- La compatibilidad de algunos comandos depende del modelo.
- El comando "f f" que muestra el estado de determinados comandos no muestra el OSD para mantener la compatibilidad con el programa SuperSign.

## Protocolo de transmisión/ Recepción

### Transmission

[Command1][Command2][ ][Set ID][ ][Data][Cr]

- \* [Command1] Permite identificar la configuración predeterminada y la configuración de usuario.
- \* [Command2] Permite controlar los monitores.
- \* [Set ID] Se utiliza para seleccionar un ajuste que desea controlar. Se puede asignar a cada equipo un identificador del equipo entre 1 y 255 (01H a FFH) o entre 1 y 1.000 (001H a 3e8H) en algunos modelos en OPTION en el menú OSD. Si selecciona '00H' o '000H' para el identificador del equipo podrá controlar de forma simultánea todos los monitores conectados. (La compatibilidad depende del modelo.)
- \* [Data] Transmite datos de los comandos.  
El recuento de datos puede aumentar en función del comando.
- \* [Cr] Retorno de carro. Corresponde a '0x0D' en el código ASCII.
- \* [ ] Espacio en blanco. Corresponde a '0x20' en el código ASCII.

### Acknowledgement

[Command2][ ][Set ID][ ][OK/NG][Data][x]

- \* El conjunto transmite una ACK (confirmación) basada en este formato al recibir los datos normales. En ese momento, si los datos están en FF, indicará el estado actual de éstos. Si están en modo de escritura, devolverá los datos del PC.
- \* Si un comando se envía con Set ID "00" (=0x00) o "000" (=0x000), estos datos se reflejan en todos los monitores establecidos y estos no envían ninguna confirmación (ACK).
- \* Si el valor de dato "FF" se envía en el modo de control a través de RS-232C, el valor de ajuste actual de una función puede comprobarse (solo para algunas funciones).
- \* Es posible que algunos comandos no sean compatibles con algunos modelos.

**01. Encendido/apagado (Comando: k a)**

Para controlar el encendido y apagado de la pantalla.

**Transmission**

[k][a][ ][Set ID][ ][Data][Cr]

Dato 00: Descon  
01 : Conex

**Acknowledgement**

[a][ ][Set ID][ ][OK/NG][Data][x]

\*La señal de confirmación solo volverá correctamente cuando el monitor esté encendido.

\*Puede haber algo de retraso entre las señales de confirmación y transmisión.

**02. Selección de entrada (Comando: x b)**

Para seleccionar la fuente de entrada para pantalla.

**Transmission**

[x][b][ ][Set ID][ ][Data][Cr]

Datos 60: RGB  
90: HDMI(HDMI1)(DTV)  
A0: HDMI(HDMI1)(PC)

**Acknowledgement**

[b][ ][Set ID][ ][OK/NG][Data][x]

\*La compatibilidad de algunas señales de entrada depende del modelo.

**03. Formato (Comando: k c)**

Para ajustar el formato de la pantalla.

**Transmission**

[k][c][ ][Set ID][ ][Data][Cr]

Datos 01: 4:3  
02: 16:9  
04: Zoom (HDMI DTV)  
09: Sólo escaneo (720p o más) (HDMI DTV)  
De 10 a 1F: Zoom cine de 1 a 16 (HDMI DTV)

\*Los tipos de datos disponibles dependen de la señal de entrada. Para obtener más información, consulte la sección sobre el formato del manual de usuario.

\*El formato puede variar según la configuración de entrada del modelo.

**Acknowledgement**

[c][ ][Set ID][ ][OK/NG][Data][x]

**04. Ahorro de energía (Comando: j q)**

Para ajustar la función Ahorro de energía.

**Transmission**

[j][q][ ][Set ID][ ][Data][Cr]

Datos 00: Descon  
01: Mínimo  
02: Medio  
03. Máximo  
04: Automático  
05. Quitar imagen

**Acknowledgement**

[q][ ][Set ID][ ][OK/NG][Data][x]

\*\*La compatibilidad depende del modelo.

**05. Modo de imagen (Comando: d x)**

Para seleccionar el modo de imagen.

**Transmission**

[d][x][ ][Set ID][ ][Data][Cr]

Datos 00: Vivos  
01: Estándar  
02. Cine  
03. Deportes  
04: Juego  
05. Expert1  
06. Expert2  
08: APS

**Acknowledgement**

[x][ ][Set ID][ ][OK/NG][Data][x]

**06. Contraste (Comando: k g)**

Para ajustar el contraste de la pantalla.

**Transmission**

[k][g][ ][Set ID][ ][Data][Cr]

Datos de 00 a 64: Contraste de 0 a 100

**Acknowledgement**

[g][ ][Set ID][ ][OK/NG][Data][x]

**07. Brillo (Comando: k h)**

Para ajustar la luminosidad de la pantalla.

Transmission

[k][h][ ][Set ID][ ][Data][Cr]

Datos de 00 a 64: Luminosidad de 0 a 100

Acknowledgement

[h][ ][Set ID][ ][OK/NG][Data][x]

**08. Definición (Comando: k k)**

Para ajustar la definición de la pantalla.

\* Esta función está disponible únicamente en la entrada AV/Componente.

Transmission

[k][k][ ][Set ID][ ][Data][Cr]

Datos de 00 a 32: Definición de 0 a 50

Acknowledgement

[k][ ][Set ID][ ][OK/NG][Data][x]

**09. Color (Comando: k i)**

Para ajustar el color de la pantalla.

Transmission

[k][i][ ][Set ID][ ][Data][Cr]

Datos de 00 a 64: Color de 0 a 100

Acknowledgement

[i][ ][Set ID][ ][OK/NG][Data][x]

**10. Matiz (Comando: k j)**

Para ajustar el matiz de la pantalla.

Transmission

[k][j][ ][Set ID][ ][Data][Cr]

Datos 00 a 64: Matiz R50 a G50

Acknowledgement

[j][ ][Set ID][ ][OK/NG][Data][x]

**11. Temp. color (Comando: x u)**

Para ajustar la temperatura de color de la pantalla.

Transmission

[x][u][ ][Set ID][ ][Data][Cr]

Datos de 00 a 64: Calor 50 a frío 50

Acknowledgement

[u][ ][Set ID][ ][OK/NG][Data][x]

**12. Posición H (Comando: f q)**

Para ajustar la posición horizontal de la pantalla.

\*Esta función solo está disponible cuando el Modo Videowall se establece en Descon.

\* El alcance operativo varía dependiendo de la resolución de entrada RGB.

(Solo disponible para la entrada RGB-PC).

Transmission

[f][q][ ][Set ID][ ][Data][Cr]

Datos 00 a 64: mín. -50 (izquierda) a máx. 50 (derecha)

Acknowledgement

[q][ ][Set ID][ ][OK/NG][Data][x]

**13. Posición V (vertical) (Comando: f r)**

Para ajustar la posición vertical de la pantalla.

\*Esta función solo está disponible cuando el Modo Videowall se establece en Descon.

\* El alcance operativo varía dependiendo de la resolución de entrada RGB.

(Solo disponible para la entrada RGB-PC).

Transmission

[f][r][ ][Set ID][ ][Data][Cr]

Datos 00 a 64: mín. -50 (abajo) a máx. 50 (arriba)

Acknowledgement

[r][ ][Set ID][ ][OK/NG][Data][x]

**14. Tamaño H (Comando: f s)**

Para ajustar el tamaño horizontal de la pantalla.

\*Esta función solo está disponible cuando el Modo Videowall se establece en Descon.

\* El alcance operativo varía dependiendo de la resolución de entrada RGB.

(Solo disponible para la entrada RGB-PC).

Transmission

[f][s][ ][Set ID][ ][Data][Cr]

Datos 00 - 64: Mín. -50 (reducir) - Máx. 50 (ampliar)

Acknowledgement

[s][ ][Set ID][ ][OK/NG][Data][x]

**15. Configuración automática (Comando: j u)**

Para ajustar la posición de la imagen y minimizar las vibraciones automáticamente.

(Solo disponible para la entrada RGB-PC).

Transmission

[j][u][ ][Set ID][ ][Data][Cr]

Datos 01: Ajustar

Acknowledgement

[u][ ][Set ID][ ][OK/NG][Data][x]

**16. Balance (Comando: k t)**

Para ajustar el balance de sonido.

Transmission

[k][t][ ][Set ID][ ][Data][Cr]

Datos de 00 a 64: De izquierda 50 a derecha 50

Acknowledgement

[t][ ][Set ID][ ][OK/NG][Data][x]

\*\*La compatibilidad depende del modelo.

**17. Modo de sonido (Comando: d y)**

Para seleccionar el modo de sonido.

Transmission

[d][y][ ][Set ID][ ][Data][Cr]

Datos 01: Estándar

02: Música

03: Cine

04: Deportes

05: Juego

07: News

Acknowledgement

[y][ ][Set ID][ ][OK/NG][Data][x]

\*\*La compatibilidad depende del modelo.

**18. Silencio de volumen (Comando: k e)**

Para controlar la activación y desactivación del volumen.

Transmission

[k][e][ ][Set ID][ ][Data][Cr]

Datos

00 : Silencio desconectado (volumen desconectado)

01: Volumen actual (volumen activado)

Acknowledgement

[e][ ][Set ID][ ][OK/NG][Data][x]

\*\*La compatibilidad depende del modelo.

**19. Control de volumen (Comando: k f)**

Para ajustar el volumen de la reproducción.

Transmission

[k][f][ ][Set ID][ ][Data][Cr]

Datos de 00 a 64: Volumen de 0 a 100

Acknowledgement

[f][ ][Set ID][ ][OK/NG][Data][x]

\*\*La compatibilidad depende del modelo.

**22. Off time schedule (Comando: f c)**

Activa/desactiva la programación de apagado automático.

Transmission

[f][c][ ][Set ID][ ][Data][Cr]

Dato 00: Descon

01 : Conex

Acknowledgement

[c][ ][Set ID][ ][OK/NG][Data][x]

**20. Hora 1 (Año/ Mes/ Día) (Comando: f a)**

Para ajustar los valores de Time 1 (Year/ Month/ Day) (Fecha 1 [Año/ Mes/ Día]).

Transmission

[f][a][ ][Set ID][ ][Data1][ ][Data2][ ][Data3][Cr]

Datos1 00 a 1E: De 2010 a 2040

Datos2 01 a 0C: De enero a diciembre

Datos3 01 a 1F: De 1 a 31

\*Introduzca "fa [Set ID] ff" para comprobar los valores de Time 1 (Year/ Month/ Day) (Fecha 1 [Año/Mes/Día]).

Acknowledgement

[a][ ][Set ID][ ][OK/NG][Data1][Data2][Data3][x]

**23. On time schedule (Comando: f b)**

Activa/desactiva la programación de apagado automático.

Transmission

[f][b][ ][Set ID][ ][Data][Cr]

Dato 00: Descon

01 : Conex

Acknowledgement

[b][ ][Set ID][ ][OK/NG][Data][x]

**21. Hora 2 (Hora/ Minuto/ Segundo) (Comando: f x)**

Para establecer los valores de Time 2 (Hour/Minute/ Second) (Hora 2 [Hora/Minuto/Segundo]).

Transmission

[f][x][ ][Set ID][ ][Data1][ ][Data2][ ][Data3][Cr]

Data1 00 a 17: De 00 a 23 horas

Data2 00 a 3B: De 00 a 59 minutos

Data3 00 a 3B: De 00 a 59 segundos

\*Introduzca "fx [Set ID] ff" para comprobar los valores de Time 2 (Hour/ Minute/ Second) (Hora 2 [Hora/Minuto/ Segundo]).

\*\*Este comando no funcionará si Time 1 (Year/ Month/ Day) (Fecha 1 [Año/Mes/Día]) no se ha ajustado antes.

Acknowledgement

[x][ ][Set ID][ ][OK/NG][Data1][Data2][Data3][x]

## 24. Temporizador desconectado (modo de Repetición/Hora) (Comando: f e)

Para ajustar la función Off Timer (Repeat Mode/ Time) (Temporizador desconectado [Modo de repetición/Hora]).

### Transmission

[f][e][ ][Set ID][ ][Data1][ ][Data2][ ][Data3][Cr]

### Datos1

1. F1 a F7 (leer datos)

F1: Leer los datos del primer apagado automático

F2: Leer los datos del segundo apagado automático

F3: Leer los datos del tercer apagado automático

F4: Leer los datos del cuarto apagado automático

F5: Leer los datos del quinto apagado automático

F6: Leer los datos del sexto apagado automático

F7: Leer los datos del séptimo apagado automático

2. E1-E7 (borrar un índice), E0 (borrar todos los índices)

E0: Borrar todos los datos del apagado automático

E1: Borrar los datos del primer apagado automático

E2: Borrar los datos del segundo apagado automático

E3: Borrar los datos del tercer apagado automático

E4: Borrar los datos del cuarto apagado automático

E5: Borrar los datos del quinto apagado automático

E6: Borrar los datos del sexto apagado automático

E7: Borrar los datos del séptimo apagado automático

3. 01 a 0C (ajustar el día de la semana del apagado automático)

01: Una vez

02: Diario

03: De lunes a viernes

04: De lunes a sábado

05: De sábado a domingo

06. Domingo

07. Lunes

08. Martes

09. Miércoles

0A. Jueves

0B. Viernes

0C. Sábado

Datos2 00 a 17: De 00 a 23 horas

Datos3 00 a 3B: De 00 a 59 minutos

\*Para leer o borrar la lista Apagado auto, ajuste FFH para [Data2] y [Data3].

(Ejemplo 1: fe 01 f1 ff ff - Leer los datos del primer apagado automático).

(Ejemplo 2: fe 01 e1 ff ff - Borrar los datos del primer apagado automático).

(Ejemplo 3: fe 01 04 02 03 - Ajustar el apagado automático en "De lunes a sábado, 02:03").

\*Esta función solo es compatible cuando 1 (Year/Month/Day [Año/Mes/Día]) y 2 (Hour/Minute/Second [Hora/Minuto/Segundo]) están ajustados.

### Acknowledgement

[e][ ][Set ID][ ][OK/NG][Data1][Data2][Data3][x]

## 25. Temporizador conectado (modo de Repetición/Hora) (Comando: f d)

Para ajustar la función Hora de encendido del temporizador (modo de Repetición/Hora).

### Transmission

[f][d][ ][Set ID][ ][Data1][ ][Data2][ ][Data3][Cr]

### Datos1

1. F1 a F7 (leer datos)

F1: Leer los datos del primer encendido automático

F2: Leer los datos del segundo encendido automático

F3: Leer los datos del tercer encendido automático

F4: Leer los datos del cuarto encendido automático

F5: Leer los datos del quinto encendido automático

F6: Leer los datos del sexto encendido automático

F7: Leer los datos del séptimo encendido automático

2. E1-E7 (borrar un índice), E0 (borrar todos los índices)

E0: Borrar todos los datos del encendido automático

E1: Borrar los datos del primer encendido automático

E2: Borrar los datos del segundo encendido automático

E3: Borrar los datos del tercer encendido automático

E4: Borrar los datos del cuarto encendido automático

E5: Borrar los datos del quinto encendido automático

E6: Borrar los datos del sexto encendido automático

E7: Borrar los datos del séptimo encendido automático

3. 01 a 0C (ajustar el día de la semana del encendido automático)

01: Una vez

02: Diario

03: De lunes a viernes

04: De lunes a sábado

05: De sábado a domingo

06. Domingo

07. Lunes

08. Martes

09. Miércoles

0A. Jueves

0B. Viernes

0C. Sábado

Datos2 00 a 17: De 00 a 23 horas

Datos3 00 a 3B: De 00 a 59 minutos

\*Para leer o borrar la lista Apagado auto, ajuste FFH para [Data2] y [Data3].

(Ejemplo 1: fd 01 f1 ff ff - Leer los datos del primer encendido automático.)

(Ejemplo 2: fd 01 e1 ff ff - Borrar los datos del primer encendido automático.)

(Ejemplo 3: fd 01 04 02 03 - Ajustar el encendido automático en "De lunes a sábado, 02:03").

\*Esta función solo es compatible cuando 1 (Year/Month/Day [Año/Mes/Día]) y 2 (Hour/Minute/Second [Hora/Minuto/Segundo]) están ajustados.

### Acknowledgement

[d][ ][Set ID][ ][OK/NG][Data1][Data2][Data3][x]

**26. Entrada de temporizador conectado (Comando: f u)**

Añade una nueva entrada de calendario seleccionando una entrada para el ajuste de encendido automático actual.

**Transmission**

[f][u][ ][Set ID][ ][Data1][Cr]

[f][u][ ][Set ID][ ][Data1][Data2][Cr]

Datos (añadir programación)

60: RGB

90: HDMI (HDMI1)

Data1 (cambiar programación)

1: F1 a F7 (leer datos)

F1: Seleccionar la primera entrada de programación

F2: Seleccionar la segunda entrada de programación

F3: Seleccionar la tercera entrada de programación

F4: Seleccionar la cuarta entrada de programación

F5: Seleccionar la quinta entrada de programación

F6: Seleccionar la sexta entrada de programación

F7: Seleccionar la séptima entrada de programación

Data2 (cambiar programación)

1: FF

\*Para leer la entrada de la programación, introduzca FFH para [Data2].

Si no hay programación disponible para [Data1] al intentar leer o modificar los datos programados, aparecerá el mensaje NG y se producirá un fallo en la operación.

(Ejemplo 1: fu 01 60 - Mover cada entrada de programación una fila más abajo y guardar la primera entrada de programación en modo RGB).

(Ejemplo 2: fu 01 f1 ff - Leer la primera entrada de programación).

\*Esta función solo es compatible cuando están establecidas las opciones 1 (Year/Month/Day [Año/Mes/Día]), 2 (Hour/Minute/Second [Hora/Minuto/Segundo]), Encendido auto. (Repeat Mode/Time [Modo de repetición/Hora]).

\*\*La compatibilidad depende del modelo.

**Acknowledgement**

[u][ ][Set ID][ ][OK/NG][Data][x]

[u][ ][Set ID][ ][OK/NG][Data1][Data2][x]

\*\*La compatibilidad depende del modelo.

**27. Espera Automática (Comando: m n)**

Para ajustar la función de Espera automática.

**Transmission**

[m][n][ ][Set ID][ ][Data][Cr]

Datos 00: Descon (no desconectar tras 4 horas)

01: 4 horas (desconectar tras 4 horas)

02: 6 horas (desconectar tras 6 horas)

03: 8 horas (desconectar tras 8 horas)

**Acknowledgement**

[n][ ][Set ID][ ][OK/NG][Data][x]

**28. Apagado auto. (Comando: f g)**

Para ajustar la función Apagado auto.

**Transmission**

[f][g][ ][Set ID][ ][Data][Cr]

Datos 00: Descon (no desconectar tras 15 minutos)

01: Conex (desconectar tras 15 minutos)

**Acknowledgement**

[g][ ][Set ID][ ][OK/NG][Data][x]

**29. Idioma (Comando: f i)**

Para ajustar el idioma de OSD.

**Transmission**

[f][i][ ][Set ID][ ][Data][Cr]

Datos 00: Checo

01: Danés

02: Alemán

03: Inglés

04: Español (UE)

05: Griego

06: Francés

07: Italiano

08: Holandés

09: Noruego

0A: Portugués

0B: Portugués (BR)

0C: Ruso

0D: Finlandés

0E: Sueco

0F: Coreano

10: Chino (mandarín)

11: Japonés

12: Chino Yué (Cantonés)

**Acknowledgement**

[i][ ][Set ID][ ][OK/NG][Data][x]

**30. Modo ISM (Comando: j p)**

Para seleccionar el método ISM para evitar que una imagen fija permanezca en pantalla.

**Transmission**

[j][p][ ][Set ID][ ][Data][Cr]

Datos 08: Normal

20: Color wash

**Acknowledgement**

[p][ ][Set ID][ ][OK/NG][Data][x]

**31. Reajuste (Comando: f k)**

Para ejecutar las funciones Imagen, Pantalla, Audio y Reajuste fábrica.  
(El reajuste de pantalla solo puede realizarse con el modo de entrada RGB.)

**Transmission**

```
[f][k][ ][Set ID][ ][Data][Cr]
```

Datos 00: Reajuste imagen  
01: Restablecer pantalla  
02: Reajuste fábrica

**Acknowledgement**

```
[k][ ][Set ID][ ][OK/NG][Data][x]
```

**32. Valor de temperatura (Comando: d n)**

Para comprobar el valor de temperatura interior.

**Transmisión**

```
[d][n][ ][Set ID][ ][Data][Cr]
```

Datos FF: Comprobar el estado

**Confirmación**

```
[n][ ][Set ID][ ][OK/NG][Data][x]
```

```
[n][ ][Set ID][ ][OK/NG][Data1][Data2][Data3][x]
```

\* La temperatura se muestra de forma hexadecimal.

**33. Clave (Comando: m c)**

Para enviar un código clave del mando a distancia de infrarrojos.

**Transmission**

```
[m][c][ ][Set ID][ ][Data][Cr]
```

Datos IR\_KEY\_CODE

**Acknowledgement**

```
[c][ ][Set ID][ ][OK/NG][Data][x]
```

Para obtener un código de clave, consulte el código IR.

\*La compatibilidad de algunos códigos de clave depende del modelo.

**34. Devolver tiempo (Comando: d l)**

Para comprobar el tiempo de utilización del panel.

**Transmission**

```
[d][l][ ][Set ID][ ][Data][Cr]
```

Datos FF: Leer el estado

**Acknowledgement**

```
[l][ ][Set ID][ ][OK/NG][Data][x]
```

\* Los datos devueltos son las horas de uso en hexadecimal.

**35. Comprobación nº de serie (Comando: f y)**

Para comprobar los números de serie.

**Transmission**

```
[f][y][ ][Set ID][ ][Data][Cr]
```

Datos

FF: Comprobar el número de serie del producto

**Acknowledgement**

```
[y][ ][Set ID][ ][OK/NG][Data][x]
```

\* Los datos están en código ASCII.

**36. Versión de SW (Comando: f z)**

Para comprobar la versión del software.

**Transmission**

```
[f][z][ ][Set ID][ ][Data][Cr]
```

Datos FF: Comprobar la versión del software.

**Acknowledgement**

```
[z][ ][Set ID][ ][OK/NG][Data][x]
```

**37. Nivel de rojo con balance de blancos (Comando: j m)**

Para ajustar el nivel de rojo del balance de blancos.

Transmisión

[j][m][ ][Set ID][ ][Data][Cr]

Datos 00 a FE: Red Gain (Nivel de rojo) 0 a 254

Confirmación

[m][ ][Set ID][ ][OK/NG][Data][x]

**38. Nivel de verde con balance de blancos (Comando: j n)**

Para ajustar el nivel de verde del balance de blancos.

Transmisión

[j][n][ ][Set ID][ ][Data][Cr]

Datos 00 a FE: Green Gain (Nivel de verde) 0 a 254

Confirmación

[n][ ][Set ID][ ][OK/NG][Data][x]

**39. Nivel de azul con balance de blancos (Comando: j o)**

Para ajustar el nivel de azul del balance de blancos.

Transmisión

[j][o][ ][Set ID][ ][Data][Cr]

Datos 00 a FE: Blue Gain (Nivel de azul) 0 a 254

Confirmación

[o][ ][Set ID][ ][OK/NG][Data][x]

**40. Ilum. post. (Comando: m g)**

Para ajustar la iluminación posterior de la pantalla.

Transmisión

[m][g][ ][Set ID][ ][Data][Cr]

Datos 00 a 64: Ilum. post. de 0 a 100

Acknowledgement

[g][ ][Set ID][ ][OK/NG][Data][x]

\*\*La compatibilidad depende del modelo.

**41. Atenuación de pantalla (Comando: k d)**

Permite encender y apagar la pantalla.

Transmisión

[k][d][ ][Set ID][ ][Data][Cr]

Datos 00: enciende la pantalla.

01: apaga la pantalla.

Confirmación

[d][ ][Set ID][ ][OK/NG][Data][x]

**42. Power On Delay (Retardo de encendido) (Comando: f h)**

Para ajustar el retraso de programación al conectar la alimentación. (Unidad: segundo)

Transmisión

[f][h][ ][Set ID][ ][Data][Cr]

Datos 00 a 64: mín. 0 a máx. 100 (seg.)

Acknowledgement

[h][ ][Set ID][ ][OK/NG][Data][x]

**43. Tile Mode (Modo Videowall) (Comando: d d)**

Para ajustar un Tile Mode (Modo Videowall) y los valores de Tile Column/Row (Columna/fila de mosaico).

**Transmission**

```
[d][d][ ][Set ID][ ][Data][Cr]
```

Datos 00 a FF: 1º byte - Tile Row (Fila de mosaico)  
2º byte - Tile Column (Columna de mosaico)

\*00, 01, 10, 11 significa Tile Mode Off (Modo Videowall desactivado).

\*\*La compatibilidad depende del modelo.

**Acknowledgement**

```
[d][ ][Set ID][ ][OK/NG][Data][x]
```

**44. Tile Mode Check (Comprobación de Modo Videowall) (Comando: d z)**

Para comprobar el estado Tile Mode (Modo Videowall).

**Transmission**

```
[d][z][ ][Set ID][ ][Data][Cr]
```

Datos FF: Comprobar el estado de Tile Mode (Modo Videowall).

\*\*La compatibilidad depende del modelo.

**Acknowledgement**

```
[z][ ][Set ID][ ][OK/NG][Data1][Data2][Data3][x]
```

Data1

00: Tile Mode Off (Modo Videowall desactivado)

01: Tile Mode On (Modo Videowall activado)

Data2 00 a 0F: Tile Row (Fila de mosaico)

Data3 00 a 0F: (Tile Column) (Columna de mosaico)

**45. Tile ID (ID de mosaico) (Comando: d i)**

Para ajustar Tile ID (ID de mosaico).

**Transmission**

```
[d][i][ ][Set ID][ ][Data][Cr]
```

Datos

01 a E1: Tile ID (ID de mosaico) de 01 a 225\*\*

FF: Comprobar Tile ID (ID de mosaico)

\*\*No se han podido establecer los datos (Tile Column) x (Tile Row) ([Columna de mosaico] x [Fila de mosaico]).

\*\*La compatibilidad depende del modelo.

**Acknowledgement**

```
[i][ ][Set ID][ ][OK/NG][Data][x]
```

\*Si los datos son superiores a (Tile Column) x (Tile Row) ([Columna de mosaico] x [Fila de mosaico]), excepto 0xFF, devolverá NG.

**46. Tile H Position (Posición H de mosaico) (Comando: d e)**

Para ajustar la posición Tile Horizontal (Mosaico horizontal).

\*Esta función solo está disponible cuando la opción Natural de Tile Mode (Modo Videowall) se establece en Descon mientras Tile Mode (Modo Videowall) está en Conex.

**Transmission**

```
[d][e][ ][Set ID][ ][Data][Cr]
```

Datos 00 a 32: De -50 (izquierda) a 0 (derecha)

\*Los valores Left/Right (Izquierda/Derecha) dependen del tamaño H de Título.

\*\*La compatibilidad depende del modelo.

**Acknowledgement**

```
[e][ ][Set ID][ ][OK/NG][Data][x]
```

**47. Tile V Position (Posición V de mosaico) (Comando: d f)**

Para ajustar la posición Tile Vertical (Mosaico vertical) de la pantalla.

\*Esta función solo está disponible cuando la opción Natural de Tile Mode (Modo Videowall) se establece en Descon mientras Tile Mode (Modo Videowall) está en Conex.

**Transmission**

```
[d][f][ ][Set ID][ ][Data][Cr]
```

Datos 0 a 32: De 0 (abajo) a 50 (arriba)

\*Los valores Bottom/Top (Abajo/Arriba) dependen del tamaño de Tile Vertical (Mosaico vertical).

\*\*La compatibilidad depende del modelo.

**Acknowledgement**

```
[f][ ][Set ID][ ][OK/NG][Data][x]
```

**48. Tile H Size (Tamaño H de mosaico) (Comando: d g)**

Para ajustar el tamaño de Tile Horizontal (Mosaico horizontal).

\*Ajustar lo posición H de Título en 0x32 antes de ajustar el tamaño H de Título.

\*Esta función solo está disponible cuando la opción Natural de Tile Mode (Modo Videowall) se establece en Descon mientras Tile Mode (Modo Videowall) está en Conex.

**Transmission**

```
[d][g][ ][Set ID][ ][Data][Cr]
```

Datos 00 a 32: De 0 a 50

\*\*La compatibilidad depende del modelo.

**Acknowledgement**

```
[g][ ][Set ID][ ][OK/NG][Data][x]
```

**49. Tile V Size (Tamaño V de mosaico) (Comando: d h)**

Para ajustar el tamaño Tile Vertical (Mosaico vertical).

\*Ajustar Tile V Position (Posición V de mosaico) en 0x00 antes de ajustar Tile V Size (Tamaño V de mosaico).

\*Esta función solo está disponible cuando la opción Natural de Tile Mode (Modo Videowall) se establece en Descon mientras Tile Mode (Modo Videowall) está en Conex.

Transmission

[d][h][ ][Set ID][ ][Data][Cr]

Datos 00 a 32: De 0 a 50

\*\*La compatibilidad depende del modelo.

Acknowledgement

[h][ ][Set ID][ ][OK/NG][Data][x]

**50. Modo natural (en Tile Mode [Modo Videowall])**

**(Comando: d j)**

Para mostrar la imagen natural, se omite la parte de la imagen que normalmente se mostraría en el hueco entre los monitores.

Transmission

[d][j][ ][Set ID][ ][Data][Cr]

Datos 00: Descon

01: Conex

Acknowledgement

[j][ ][Set ID][ ][OK/NG][Data][x]



# Accessing Installation Menu

- 1 Press and hold the **SETTINGS** button for more than 5 seconds.

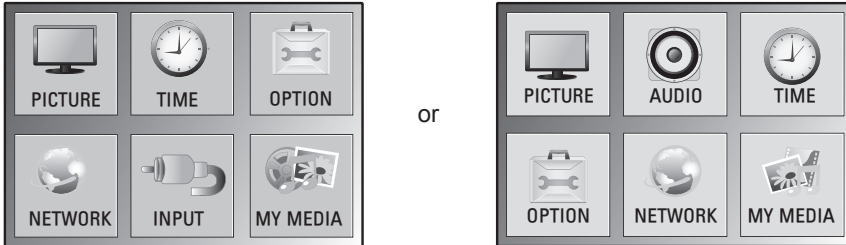

- 2 Press the **0** button four times. Press the **OK** button.

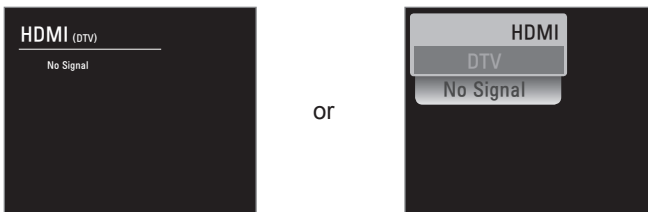

- 3 When the **Installation Menu** is displayed, select the item you want.

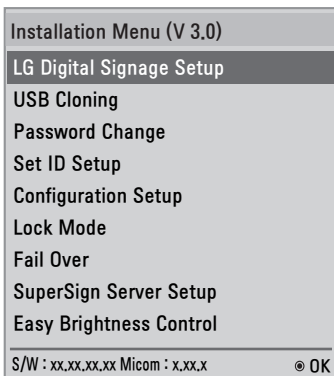

# Installation Menu



## NOTE

- Default values may differ by region.

## The LG Digital Signage Setup menu

This menu is used after installation to configure the Digital Signage.

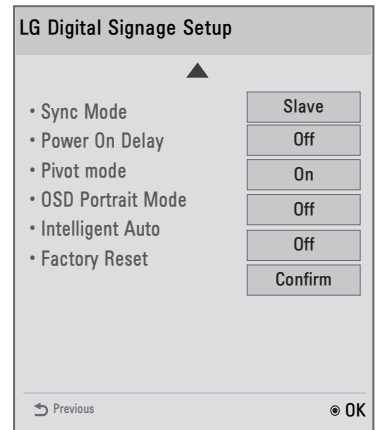
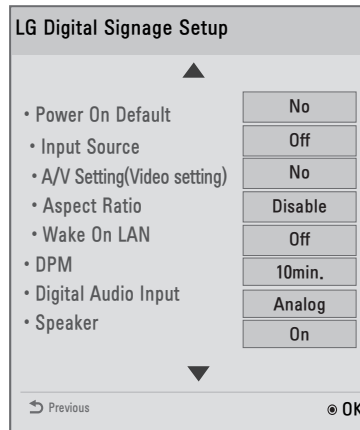
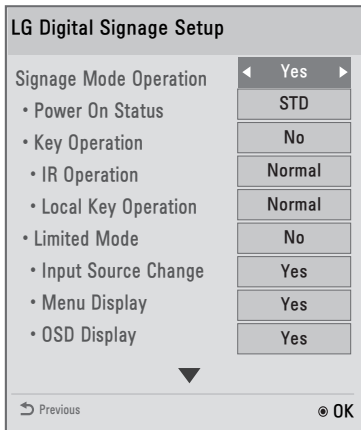

### Signage Mode Operation

- Decide to work all functions of **Signage Mode Operation** or not by setting **Signage Mode Operation** as Yes (Work) or No (Do Not Work)
- When **Signage Mode Operation** is set to Yes(Work), all functions of Signage Mode apply.
- When **Signage Mode Operation** is set to No(Do Not Work), all functions of Signage Mode Do Not apply and runs on initial value.  
(It may not work depending upon the model.)

### Power On Status

- Select the status of the monitor set when turning on the main power.
- You can set with PWR, STD, or LST.
- PWR always turns the monitor ON with the main power.
- STD turns the monitor on in the STAND-BY mode.
- LST turns the monitor to its previous status. If the main power were turned off in POWER ON status, the monitor would power up in POWER ON. If it were turned off in STAND-BY status, it would power up in STAND-BY.  
(This may not function, depending upon the model.)

## Key Operation

- This feature manages the usability of the local/front keys and your remote control with regard to their operations. This feature works according to the **IR Operation** and **Local Key Operation** settings. (It may not work depending upon the model.)

## IR Operation

- Set **LG IR Operation** to On (Work) or Off (Do Not Work) to enable or disable the remote control. (0 - Normal, 1 - Use PWR Only, 2 - Block All)
- Selecting **Block All** sets your monitor to block all key signals coming from general LG remote controls.
- Selecting **Use PWR Only** sets your monitor to block all key signals coming from general LG remote controls except for the Power key signal.
- Selecting **Normal** sets your monitor to receive all key signals coming from LG remote controls normally.
- There are keys that must be operated in Service mode when **Use PWR Only** or **Block All** is selected. (In-Start, In-Stop, Power-Only, ADJ, Installation Menu, P-Check, S-check)  
(It may not work depending upon the model.)

## ! NOTE

- When all IR key signals or all local key signals are blocked, the **Power On Status** value switches to **PWR**. Changing this value has been made impossible to ensure the operation of powering on. (To prevent mistakes by the user)

## Limited Mode

- This feature enables you to inhibit particular operations of the Signage functions. This feature works according to the **Input Source Change**, **Menu Display** or **OSD Display** settings. (It may not work depending upon the model.)

## Input Source Change

- Decide to change input source or not by setting **Input Source Change** as On(Change possible) or Off (Change impossible).
- When **Input Source Change** is set to Off (Change impossible) INPUT key doesn't work.
- When **Input Source Change** is set to On (Change possible), then changing input source is available. (It may not work depending upon the model.)

## Menu Display

- Set **On** (Work) or **Off** (Do Not Work).
- Even if it is set to **Off**, press the **Menu** button for five seconds or more to go back to the Installation Menu.  
(It may not work depending upon the model.)

## OSD Display

- Decide to display OSD or not by setting **OSD Display** as **On** (Mark) or **Off** (Off Mark).
- When **OSD Display** is set to **Off** (Off Mark), all OSD is not displayed except installaion menu. (It may not work depending upon the model.)

### Power On Default (Input Source, A/V Setting, Aspect Ratio)

- With the power turned on, you can set the **Input Source**, **A/V Setting** and **Aspect Ratio** options.
- Set to Yes (Work) or No (Do Not Work).
- If **Power On Default** is set to No, **Input Source** and **Volume** are deactivated.
- When **Power On Default** is set to Yes, it can set by entering the subordinate menu.  
(It may not work depending upon the model.)

### Input Source

- Set whether it is turned on by the set input source or by the last stored input source.
- It is turned on by the Last Memory Input if the **Input source** is turned off.
- All sources supported by the said model can be set as Input source.
- If both the **Input source** and the **ON TIME** are set, the **Input source** takes the priority.  
(It may not work depending upon the model.)

### A/V Setting(Video Setting)

- When your monitor is powered on, you can set certain options for A/V.
- If you set this feature to Yes, the A/V values you set before entering the Installation Menu are saved, and even if you have changed A/V values before powering off, the saved values are restored when you power on your monitor again.
- Saves video values: Picture Mode, DPM Select, Smart Energy Saving, Backlight, Contrast, Brightness, Sharpness, Color, Tint and Color Temp.
- Saves audio values: Sound Mode and Balance.  
(It may not work depending upon the model.)

### Aspect Ratio

- This feature enables you to set the screen size that will be applied to your monitor upon powering on.
- Selecting **Disable** sets the screen size of your monitor upon powering on to **Aspect Ratio**.
- Selecting **Set By Program** sets the screen size of your monitor upon powering on to **Set By Program**.
- Selecting **4:3** sets the screen size of your monitor upon powering on to **4:3**.
- Selecting **16:9** sets the screen size of your monitor upon powering on to **16:9**.  
(It may not work depending upon the model.)

### Wake On LAN

- Sets whether to use **Wake On LAN**.
- It can be set to On or Off.
- On: **Wake On LAN** is enabled, and you can turn on the product remotely via LAN.
- Off: **Wake On LAN** is disabled.  
(It may not work depending upon the model.)

### DPM

- Sets whether to use **DPM** (Display Power Management).
- It can be set to Off, 5 sec, 10 sec, etc.
- Others: If there is no input signal, the product enters into standby mode.
- Off: **DPM** is disabled.  
(It may not work depending upon the model.)

### Digital Audio Input

- You can set the audio for each input as **Analog** or **Digital**.
- In the case of RGB input, audio is fixed as **Analog**.
- In the case of Digital input, you can set the audio as **Analog** or **Digital**.  
(It may not work depending upon the model.)

## Speaker

- You can inhibit the audio settings by setting whether or not to use speakers.
- If you set this feature to Off, audio is not outputted and you cannot enter the **Audio** menu.
- If you set this feature to On, audio is outputted and you can enter the **Audio** menu.  
(It may not work depending upon the model.)

## Sync Mode

- With **Sync Mode** enabled, monitors connected with RS232C can start playing contents distributed by the Supersign Elite-w such as a video or an image simultaneously.
- If **Sync Mode** is set to Off, the function is disabled.
- If **Sync Mode** is set to Master for a monitor, it is set as the primary monitor.
- If **Sync Mode** is set to Slave for a monitor, it plays a content file at the same time as the master monitor.  
(It may not work depending upon the model.)

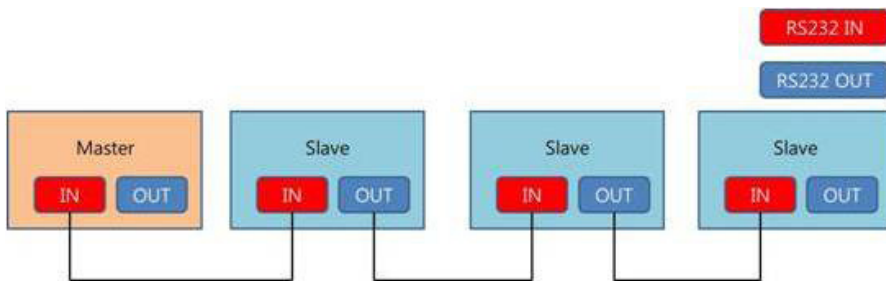

## Power on Delay

- This function delays the monitors' powering on to prevent overload when multiple connected monitors are turned on simultaneously. It can be set to **Off** or any value from 1 to 250 seconds.  
(It may not work depending upon the model.)

### Pivot Mode

- It Inverts the screen display 180 degrees.
- It inverts both Input video signal and OSD.
- The available options are **Off, On**.
- If it is set to Off, the function is disabled.
- If it is set to On, the screen display is inverted 180 degrees.
- Pivot Mode is applied after rebooting.  
(It may not work depending upon the model.)

### OSD Portrait Mode (Off, 90, 270)

- Rotate the OSD clockwise.
- The available options are Off, 90° or 270°.
- If set to **Off**, the function is deactivated.
- If set to **90**, the OSD rotates clockwise by 90 degrees.
- If set to **270**, the OSD rotates clockwise by 270 degrees.  
(It may not work depending upon the model.)

### Intelligent Auto

- Set to On (Work) or Off (Do Not Work).
- If the setting is On, Display is automatically arranged through resolution size when you change the resolution at the first.  
(It may not work depending upon the model.)

### Factory Reset

- This feature enables you to restore all set values to factory default values.
- If you set this feature to Yes, all Signage settings except for the UTT value (the Signage panel's operational hours) are restored to factory default settings.  
(It may not work depending upon the model.)

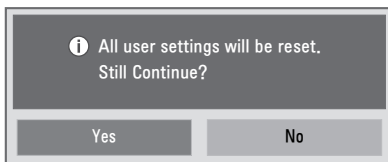

LG Digital Signage Setup		Initial setting/ Factory Reset	Signage Mode Operation	
Signage Mode Operation	Yes/ No	NO	Yes	NO
Power On Status	STD/ PWR/ LST	STD (Actual operations are performed in LST status)	User	STD (Actual operations are performed in LST status)
Key Operation	Yes/ No	No	User	No
IR Operation	Normal/ Use PWR Only/ Block All	Normal	User	Normal
Local key Operation	Normal/ Use PWR Only/ Block All	Normal	User	Normal
Limited Mode	Yes/ No	No	User	No
Input Source Change	Yes/ No	Yes	User	Yes
Menu Display	Yes/ No	Yes	User	Yes
OSD Display	Yes/ No	Yes	User	Yes
Power On Default	Yes/ No	No	User	No
Input Source	Off/ RGB/ HDMI	Off	User	Off
A/V Setting (Video Setting)	Yes/ No	No	User	No
Aspect Ratio	Disable/ Set By Program / 4:3/ 16:9	Disable	User	Disable
Wake On Lan	On/ Off	Off	User	Off
DPM	Off/ 5sec./ 10sec./ 15sec./ 1min./ 3min./ 5min./ 10min.	10min.	User	5sec.
Digital Audio Input	Digital/ Analog	RGB : Analog HDMI : Digital	User	RGB : Analog HDMI : Digital
Speaker	On/ Off	On	User	On
Sync mode	Off/ Master/ Slave	Off	User	Off
Power On Delay	Off, 1 sec ~ 250 sec	Off	User	Off
Pivot Mode	Off / Master / Slave	Off	User	Off
OSD Portrait Mode	On/ Off	Off	User	Off
Intelligent Auto	On/ Off	On	User	On
Factory Reset	Confirm			

\*\* User : Value set by the user

#### Factory Reset VS Initial Setting

Item	Factory Reset	Initial Setting
Set ID	User	1
IP	User	Reset to the default value 0

\*\* Values for other items are the same as each other

## USB Cloning

The administrator can configure a monitor more quickly through USB and configure multiple monitors simultaneously. All monitors that have been configured this way operate according to the settings of the same master monitor. This newer procedure significantly decreases the installation time that would be necessary if the standard RS-232C method were used instead.



### CAUTION

- To use the **USB Cloning** function, be sure to use a USB storage device formatted using the FAT32 file system. If the USB storage device has been formatted with another file system, it may not work correctly.

### Ez Download

Ez Download is a function that enables users to download the desired items all at once, such as EPK (software update file), TLL (see Send to USB descriptions for more information regarding file types), Splash Image, Micom, ect.

- Use the ^ v button to select the Ez Download and press the **OK** button.

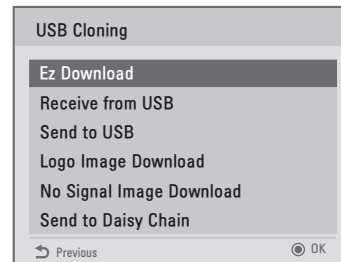
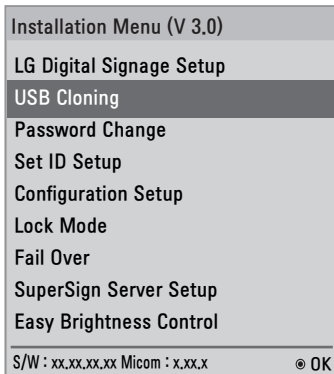

- Select a list to download and press the Apply button.
  - When EPK items are checked, EPK version information is displayed and SPI Boot and LG Boot Log items are enabled.
  - When both EPK and JPG are checked, the LG Boot Log option is disabled. When JPG is un-checked, the LG Boot Log option is enabled.
  - When Global TLL and Model TLL files are both present, only Global TLL file is displayed.
- Wait for the download to complete. When it is finished, your monitor will be turned off.



### NOTE

- The user interface for **No Signal Image Download** can be correctly displayed only in English.
- The name of the file to download can be correctly displayed only in English.

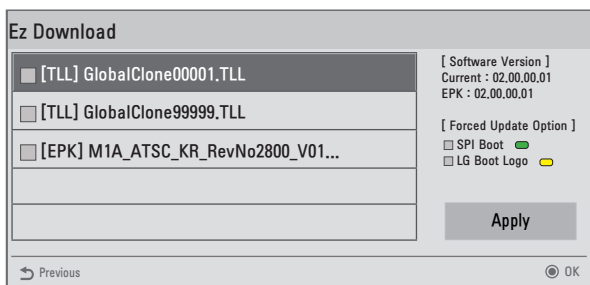

## Receive from USB

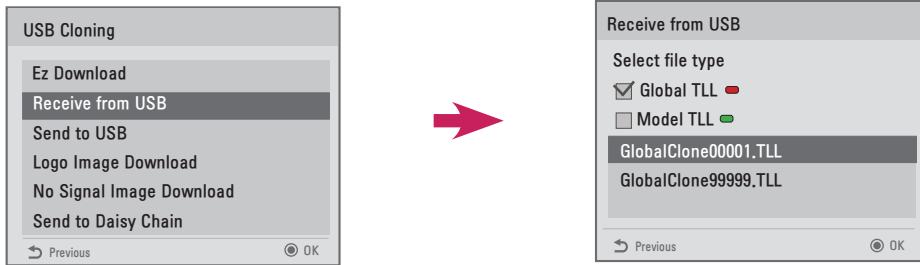

- 1 Use the  $\wedge$   $\vee$  button to select the desired \*.TTL files name and press the OK button.
- 2 The monitor is changed to Standby mode after a successful download.  
If the download failed, the monitor will changed to the initial installation screen.

## Send to USB

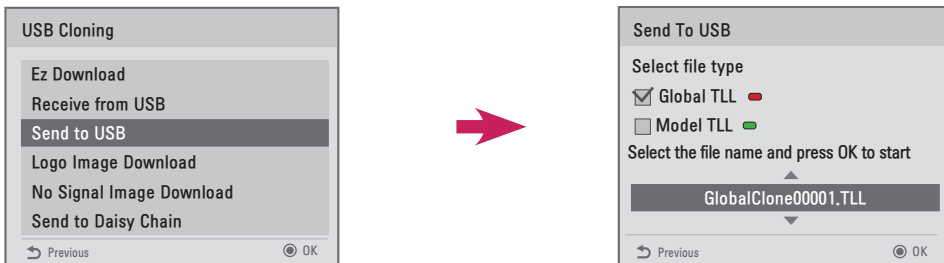

- 1 Use the  $\wedge$   $\vee$  button to select the desired file name and press the OK button.
- 2 The monitor is changed to the initial installation screen after a successful download.

### ! NOTE

- **Model TLL** The top-level folder of USB xx (model) xxxxx. TLL (xxxxx is a number) in the form of, (model) must match the reception is possible.  
(ex) The name of Model TLL File is **xxLS33A-5DC00001.TLL ~ xxLS33A-5DC99999.TLL** for 42LS33A-5DC model.)  
Shown to be suitable for the same model, Global TLL and only appears as if the Model TLL.
- **Global TLL** The top-level folder of USB GlobalClonexxxxx.TLL (xxxxx is a number) in the form of, (model) is when the file does not match the Model TLL, Global TLL to be selected.  
(ex) The name of Global TLL File is **GlobalClone00001.TLL ~ GlobalClone99999.TLL** for 42LS33A-5DC model.)  
(\* Global TLL file exists in the same location in order to Cloning Model TLL file must be deleted or moved to other places.)
- When Global TLL and Model TLL files are both present in the top-level folder, press the red button to display the Global TLL file or the green button to display the Model TLL file.

### Logo Image Download

You can download a Splash Image file on your monitor.

Make a **LG\_DTV** folder on the USB flash drive and then copy the splash image file to that folder.

- 1 Use the  $\wedge \vee$  button to select the desired file name and press the **OK** button.

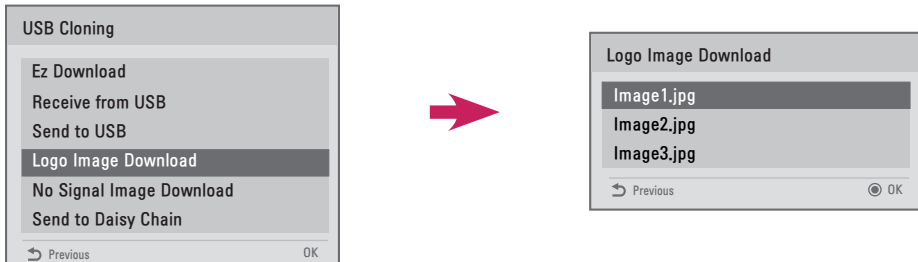

- 2 Wait till the download process is completed. After completion of download, monitor set will restart automatically.
- 3 You can see a new Splash Image on monitor which you downloaded while turning on monitor.

#### ! NOTE

- Splash Image upgrade function supports JPEG file of less than 1MB filesize.
- Except for JPEG images with progressive encoding.
- Monitor keep splash image until you change a new splash image.
- The resolution of Splash image should be 1920 x 1080 for full HD panel, 1360 x 768 for HD panel. The lowest resolution is 64 x 64.

### No signal Image Download

You can download a No Signal Image file on your monitor.

Make a **LG\_DTV** folder on the USB flash drive and then copy the No Signal Image file to that folder.

- 1 Use the  $\wedge \vee$  button to select the desired file name and press the **OK** button.

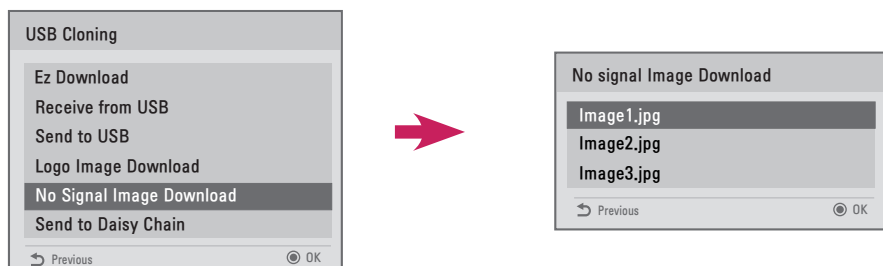

- 2 Wait till the download process is completed. After completion of download, monitor set will restart automatically.
- 3 You can see a new No Signal Image on monitor which you downloaded while turning on monitor.

#### ! NOTE

- No Signal Image upgrade function supports JPEG file of less than 1MB filesize.
- Except for JPEG images with progressive encoding.
- The resolution of No Signal Image should be 1920 x 1080 for full HD panel, 1360 x 768 for HD panel. The lowest resolution is 64 x 64.
- When the resolution for No Signal Image is set to Full HD > 1920 x 1080, then image sticking may occur.
- The file name for No Signal Image is correctly displayed only in English.

## Send to daisy chain

This function is provided to copy the product settings to other sets using RS232C.

- 1 You can send the settings for the current set to other sets using the RS232C output.
- 2 The settings of the first set, which is RS232C daisy chained, are copied.
- 3 After selecting **Send to Daisy Chain**, select **Yes** to send the data or **No** to return to the menu.
- 4 The function attempts to copy the settings until the sets connected to RS232C out port of the current set are powered off. The sets are then powered back on and the function checks that the settings have been copied.  
(It may not work depending upon the model.)

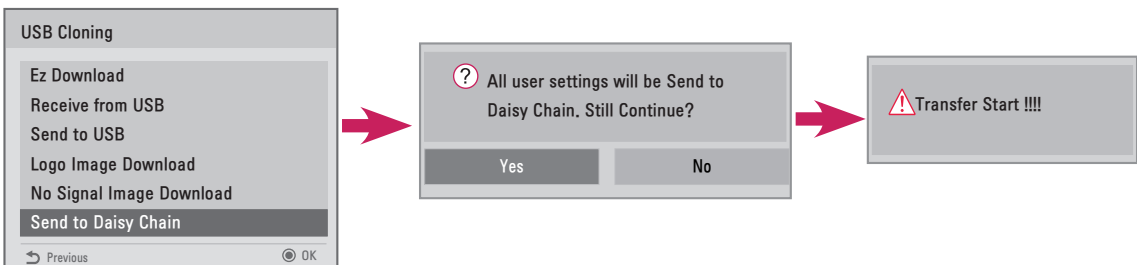

## Password Change

You can change the password for security.

Enter a new 4-digit number in **Change Password**.

Enter the same number again in **Confirm Password** to confirm the password.

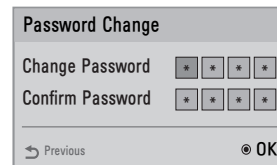
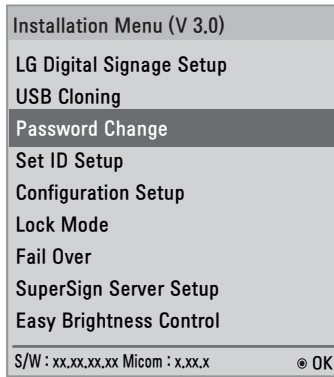

## Password Change

You can change the password for security.

Enter a new 4-digit number in **Change Password**.

Enter the same number again in **Confirm Password** to confirm the password.

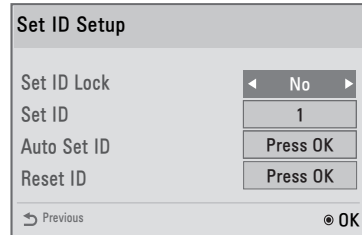
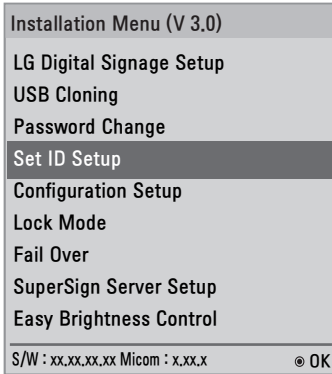

### Set ID Lock

- You can enable Set ID Lock by selecting **Yes** or cancel Set ID Lock by selecting **No**.

### Set ID

- Enter a number between 1 and 255 (or 1 and 1000) for Set ID.

### Auto Set ID

- The Set ID of a product is automatically configured.

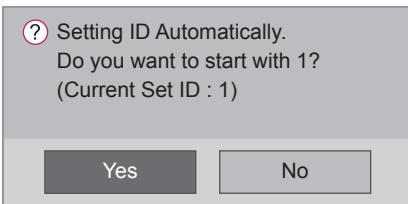

- If it is Yes, the Set ID of each set in a RS232C daisy chain is configured starting from 1.
- If it is No, the first set in the daisy chain is configured first and the rest of the sets are configured sequentially.
- Because Set ID cannot be decreased from the current value, it is recommended to execute Reset ID before using the function.
- The execution time may vary depending on the installation environment.
- If automatically setting the Set ID is not completed normally, turn the product off and on and then try again.
- Selecting Yes/No only works in the initial monitors in the daisy chain.  
(It may not work depending upon the model.)

### Reset ID

- Initialize the Set ID of a product.
- Then, the Set ID of all sets in a RS232C daisy chain is set to 1.  
(It may not work depending upon the model.)

## Configuration Setup

This feature enables the detailed configuration of the product.

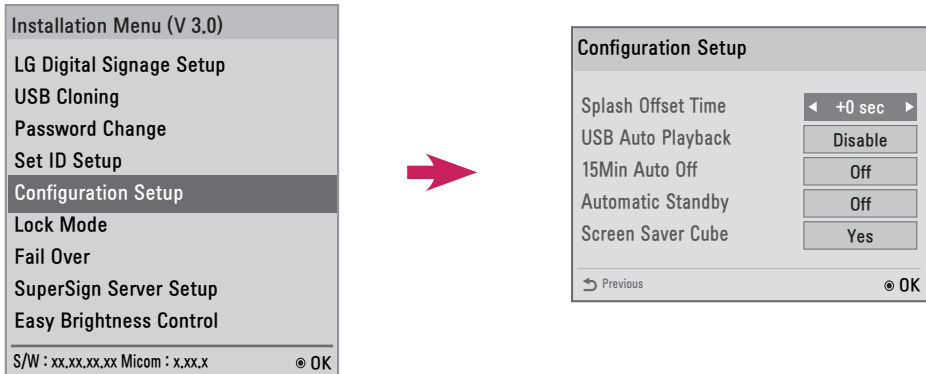

### Splash Offset Time

- This feature displays the duration of time a Splash Image is displayed.
- You can choose 0 to 10 seconds for the duration of time.

### USB Auto Playback

- This is a feature that automatically plays back video files from USB storage device.
- This feature is activated when you connect the USB device to your monitor or when you turn on your monitor with the USB device connected to it.
- Video files must be located under the root folder, in the first partition of your USB storage device.
- All video files located here will play back repeatedly.

### 15Min Auto Off

- Sets whether to use **15 Min Force Off**.
- It can be set to On or Off.
- **On** If there is No signal for 15 minutes, the product turns off.
- **Off** **15 Min Force Off** is disabled.
- Please set this option to Off when you use the product for a long period of time.

### Automatic Standby

- Sets whether to use **4 Hours Off**.
- It can be set to On or Off.
- **On** If you do not press any buttons on the remote control for 4 hours, the product turns off.
- **Off** **4 Hours Off** is disabled.
- Please set this option to Off when you use the product for a long period of time.

### Screen Saver Cube

- This Screen Saver-related feature enables you to enable/disable the 360-degree-rotating LG Cube to appear on the screen in case of no signal.

## Lock Mode

Lock Mode feature allows the user to establish whether any outside input limits, thus limiting each of the external input and automatically.

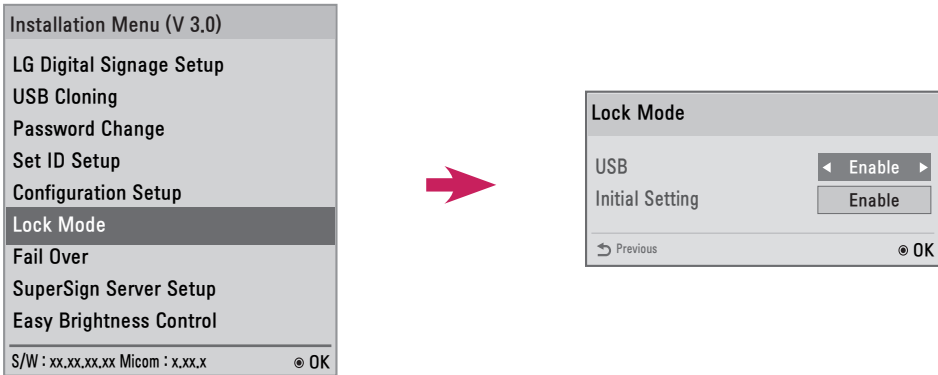

### USB

- You can enable/disable USB input. The following will happen when USB input is disabled.
- The pop-up window that appears when a USB disk is connected to your monitor is blocked.
- You cannot enter **My Media** in the menu.
- You cannot enter **USB Input** on the Input List.
- The set value for the **USB Auto Playback** function changes to No and no input is available.  
(\* As exceptions, you can download software updates and Welcome Screens.)

### Initial Setting

- You can enable/disable Initial Setting.
- If it is set to Disable, **Factory Reset** under OPTION is disabled.  
(It may not work depending upon the model.)



 **NOTE**

- The number of priorities may vary depending on the model.
- When the Mode is set to Off, all of the submenus are disabled.
- When the Mode is set to Auto, the submenus of Priority1, Priority2, and Priority3 are disabled.
- If you select Movie or Photo in the USB menu, the USB Auto Playback option in Configuration Setup is disabled and the function does not work.
- If you select Movie or Photo in the USB Auto Playback menu, the USB menu in the Fail Over menu is disabled and the function does not work.
- If the USB menu in the Lock Mode menu is disabled, the USB Auto Playback option and the Fail Over USB menu are disabled and the functions do not work.
- To enable the Fail Over USB function, a folder named **FAIL\_OVER** or **fail\_over** must exist in the USB along with any valid content (videos or images).
- If a folder named **FAIL\_OVER** or **fail\_over** or any valid content does not exist on the USB, the default USB pop-up menu is displayed when Fail Over USB function is activated.
- Be sure to turn off the USB Fail Over function after the content distribution. However, if a Fail Over event (e.g., input signal connection, Fail Over USB menu option change or USB re-connection) occurs, the Fail Over USB function will work.
- The USB Fail Over function does not work while software update (including EZ Download) is in progress.
- Fail Over for the LS33A/LS35A model may not work properly under the following conditions:
  - RGB will still be recognized as connected even when the RGB cable is connected to the equipment and monitor with no signal.  
(e.g., if the HDMI input had lost its signal and the RGB cable was connected, the input would switch to RGB even though there was no signal.)
  - HDMI will still be recognized as connected even when the equipment has no signal but is powered.  
(e.g., if a powered laptop was connected to the monitor and only the laptop was set to be displayed, HDMI would still be recognized as connected even though there was no signal from the monitor.)



## Easy Brightness Control

This feature is for a linkage with SuperSign Manager.

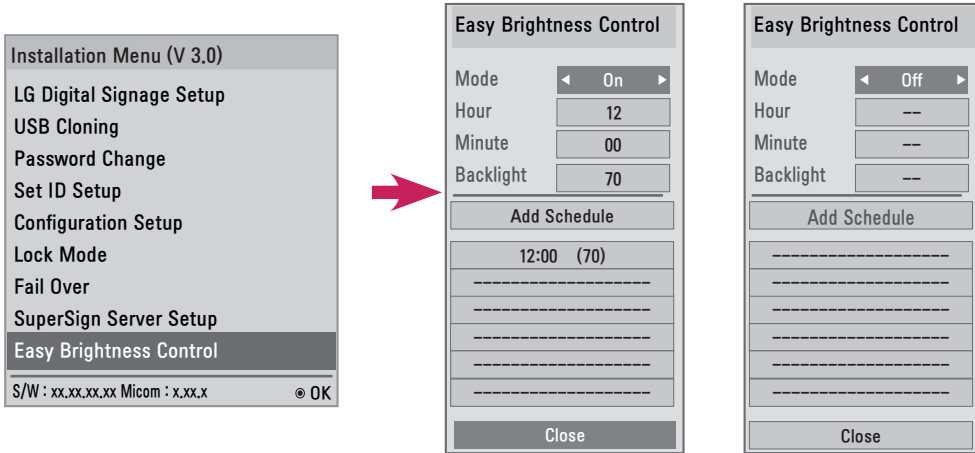

- Adjusts the backlight according to the schedule you set.
- Set to On (Work) or Off (Do Not Work).
- Easy Brightness Control is disabled if the current time is not set.
- If Energy Saving is set to Maximum, Easy Brightness Control is disabled.
- You can set up to six schedules and they will be sorted in time ascending order.
- If more than six schedules are added, the latest schedule will be automatically deleted.
- You can delete a schedule by pressing the OK button.
- Duplicate schedules are not added, but the backlight value changes. (It may not work depending upon the model.)
- Return to default settings by clicking **General** → **Reset to Initial Settings**.

# CONTROLLING THE MULTIPLE PRODUCT

- Use this method to connect several products to a single PC. You can control several products at one time by connecting them to a single PC.
- In the Option menu, Set ID must be between 1 and 255 (or from 1 to 1,000) without being duplicated.

## Connecting the cable

Connect the RS-232C cable as shown in the picture.

- The RS-232C protocol is used for communication between the PC and product. You can turn the product on/off, select an input source or adjust the OSD menu from your PC.

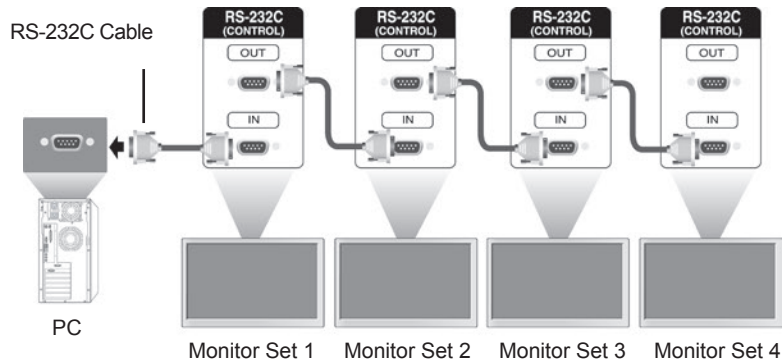

## RS-232C Configurations

### 8-Wire Configurations (Cross-over RS-232C cable)

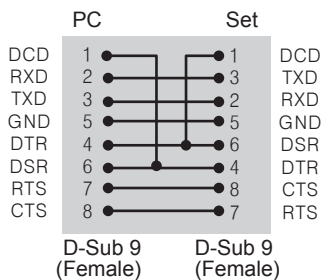

### NOTE

- When using 3-wire connections (non-standard), an IR daisy chain cannot be used.