



www.lg.com

Drepturi de autor © 2023 LG Electronics Inc.

Toate drepturile rezervate.



Afișaj

MANUALUL DE UTILIZARE

Siguranță și referințe

Citiți acest manual cu atenție înainte de a utiliza produsul și păstrați-l pentru consultări ulterioare.

Modelul și seria produsului sunt situate pe partea din spate și pe o parte laterală a produsului. Înregistrați-le mai jos pentru cazul în care aveți vreodată nevoie de service.

Model

Număr de serie

Verificarea înainte de utilizare

- 1 Așezați produsul pe o suprafață plană, cu sigla orientată în sus.

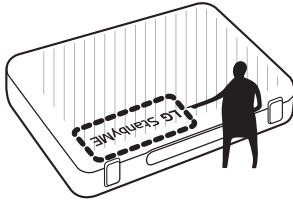

- 2 Conectați cablul de alimentare pentru prima utilizare. Terminalul de alimentare c.a. se află în interiorul capacului din partea dreaptă de pe spatele produsului.

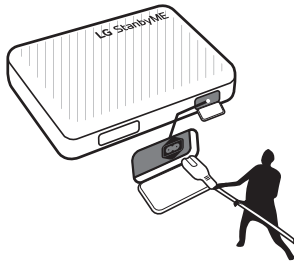

- 3 Trageți de partea superioară a mecanismului de blocare din partea din față a produsului pentru deblocare. Ridicați capacul superior al produsului pentru a-l deschide.



- 4 Ridicați afișajul în timp ce îl țineți orientat spre înainte.

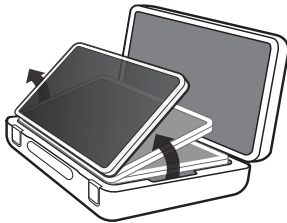

- 5 Ridicați afișajul cât de mult se poate și rotiți-l spre dreapta. (Nu rotiți spre stânga.)



- 6 Cu ajutorul canelurii superioare, ridicați capacul pentru accesorii amplasat în partea inferioară a afișajului. Este posibil să fie bine fixat din rațiuni de siguranță. Exerțiți puțină forță pentru a-l elibera. Depozitați cablul de alimentare în spațiul din interiorul capacului. (În funcție de țară)



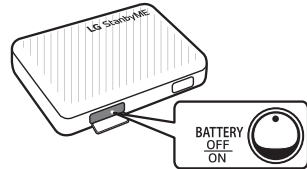

- 7 Deschideți capacul terminalului amplasat pe spatele produsului și verificați comutatorul bateriei. Descărcarea poate fi prevenită când comutator (direcția ○).

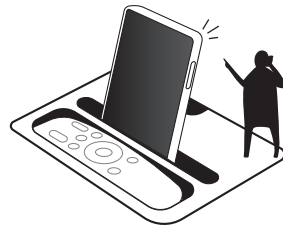

- 8 Utilizați tava pentru accesorii pentru a depozita telecomanda și montați telefonul pentru utilizare.



Înainte de citirea acestui manual

- Manualul de utilizare pentru acest produs constă din două părți: manualul de utilizare și manual de utilizare. Manualul de utilizare explică pașii pentru instalarea produsului achiziționat și ghidul electronic al utilizatorului prezintă modul de utilizare a diferitelor funcții ale produsului.
- **Manualul de utilizare:** Manualul de utilizare conține instrucțiuni de siguranță care trebuie respectate atunci când se utilizează produsul. Explică de asemenea modul de conectare a unui dispozitiv extern la produs, precum și modul de utilizare a telecomenzii. Pentru informații suplimentare cu privire la componente și cu privire la instrucțiunile de instalare, consultați ghidul separat furnizat împreună cu produsul.
- **Manual de utilizare:** Ghidul electronic al utilizatorului memorat în produs oferă informații suplimentare cu privire la utilizarea diferitelor funcții. Pe telecomandă, selectați meniul, așa cum este indicat mai jos.
 - Pentru a deschide MANUAL DE UTILIZARE  →  → [Suport] → [Manual de utilizare]

✓ Notă

- LG Electronics nu răspunde pentru defectarea produsului sau pentru accidente cauzate de utilizarea produselor neoriginale, contrafăcute.
- Componentele produsului și accesoriile fac subiectul modificărilor fără notificare prealabilă, ca urmare a îmbunătățirii performanțelor. Numele modelului sau design-ul se pot modifica în funcție de circumstanțele sau politicile producătorului.
- Este posibil ca ilustrațiile din acest manual să difere față de produsul în sine.

Verificarea accesoriilor



Manualul de utilizare



Cablu de alimentare



Telecomandă



Gestionarea cablurilor

Achiziționare separată

- Cablul pentru conectarea dispozitivelor externe trebuie achiziționat separat.

Avertisment! Instrucțiuni de siguranță



ATENȚIE : PENTRU A REDUCE RISCUL DE ȘOC ELECTRIC, NU ÎNDEPĂRȚAȚI CAPACUL (SAU PARTEA POSTERIOARĂ). ÎN INTERIOR NU EXISTĂ PIESE CARE POT FI REPARATE DE CĂTRE UTILIZATOR. PENTRU SERVICE, CONSULTAȚI PERSONALUL DE SERVICE CALIFICAT.

 Acest simbol are scopul de a alerta utilizatorul cu privire la prezența „tensiunii periculoase” neizolate din spațiul produsului care poate avea o magnitudine suficientă pentru a constitui un risc de șoc electric pentru persoane.

 Acest simbol are scopul de a alerta utilizatorul cu privire la prezența instrucțiunilor de funcționare și de întreținere (de service) importante din documentația care acompaniază dispozitivul.

AVERTISMENT : PENTRU A REDUCE RISCUL DE INCENDIU ȘI DE ȘOC ELECTRIC, NU EXPUNEȚI ACEST PRODUS LA PLOAIE SAU UMEZEALĂ.

- PENTRU A PREVENI INCENDIILE, PĂSTRAȚI ÎNTOTDEAUNA LUMÂNĂRILE SAU ALTE SURSE DE FLĂCĂRI DESCHISE DEPARTE DE ACEST PRODUS.

- **Nu amplasați produsul și/sau telecomanda în următoarele ambiente:**

- Păstrați produsul ferit de lumina directă a soarelui.
- Într-o zonă cu nivel crescut de umiditate, cum ar fi o cameră de baie.
- În apropierea unei surse de căldură, cum ar fi sobe și alte dispozitive care produc căldură.
- În apropierea blaturilor de bucătărie sau a umidificatoarelor, unde produsele pot fi expuse rapid la abur sau ulei.
- Într-o zonă expusă ploii sau vântului.
- Nu expuneți la picături sau stropi și nu așezați obiecte pline cu lichide, de exemplu vase, cești etc., pe sau deasupra aparatului (de ex., pe rafturile de deasupra unității).
- Lângă obiecte inflamabile, cum ar fi benzina au lumânările sau expus la fluxul direct de aer condiționat.
- Nu instalați în locuri cu praf excesiv.
- Pe obiecte de mobilier neasigurate sau aflate la înălțime, cum ar fi rafturile uzuale sau rafturile de depozitare a cărților.

În caz contrar, se pot produce incendii, electrocutări, aprindere/explozie, defectarea sau deformarea produsului.

- **Ventilare**

- Instalați produsul într-un loc bine ventilat. Nu-l instalați într-un spațiu restrâns cum este o bibliotecă.
- Nu instalați produsul pe un covor sau pe o pernă.
- Nu blocați și nu acoperiți produsul cu material textil sau alte materiale cât timp unitatea este conectată la priză.

- Aveți grijă să nu atingeți fantele de ventilație. Atunci când utilizați pe termen lung produsul, se pot încinge fantele de ventilație.
- Protejați cablul de alimentare împotriva șocurilor fizice sau mecanice, cum ar fi răsucirea, îndoirea, strangularea, prinderea cu ușa sau călcarea pe acesta. Acordați o atenție deosebită ștecărelor, prizelor de perete și locului în care cablul iese din dispozitiv.
- Nu mutați produsul în timp ce cablul de alimentare este conectat la priză.
- Nu utilizați un cablu de alimentare deteriorat sau care nu rămâne conectat ferm.
- Întotdeauna prindeți de ștecăr când scoateți cablul de alimentare din priză. Nu trageți de cablul de alimentare pentru a scoate din priză produsul.
- Nu conectați prea multe dispozitive la aceeași priză de curent alternativ, deoarece acest lucru poate provoca incendii sau electrocutări.
- Când conectați fișa de curent la o priză, mai întâi conectați cablul de alimentare la produs, apoi conectați fișa de curent a cablului de alimentare la priză.

- **Deconectarea dispozitivului de la rețeaua de alimentare**

- ștecărul de alimentare este dispozitivul de deconectare. În caz de urgență, ștecărul de alimentare trebuie să rămână ușor accesibil.

- Nu lăsați copiii să se urce pe sau să se agațe de produs. În caz contrar, produsul poate cădea, cauzând vătămări corporale grave.

- **Împământare** (Cu excepția dispozitivelor care nu sunt împământate.)

- Produsul cu fișă de curent alternativ cu trei știfturi de contact trebuie să fie conectat la o priză de curent alternativ împământată pentru trei știfturi de contact. Asigurați-vă că ați contactat firul de împământare pentru a preveni posibilele electrocutări.

- Nu atingeți niciodată acest aparat sau antena în timpul unei furtuni cu fulgere. Vă puteți electrocuta.

- Asigurați faptul că ați conectat ferm la produs și la priză de perete cablul de alimentare; în caz contrar, fișa și priză de curent se pot deteriora, iar în cazuri extreme poate izbucni un incendiu.

- Nu introduceți obiecte metalice sau inflamabile în produs. Dacă scăpați un obiect străin în interiorul produsului, deconectați cablul de alimentare și contactați serviciul de asistență clienți.

- Nu atingeți capătul cablului de alimentare în timp ce este conectat la priză. Vă puteți electrocuta.

- **Dacă survine oricare dintre următoarele situații, deconectați imediat produsul de la priză și contactați serviciul de asistență clienți local.**

- Produsul a fost deteriorat.
- Dacă pătrunde apă sau o altă substanță în produs (cum ar fi adaptorul de c.a., cablul de alimentare sau produsul).
- Dacă simțiți miros de fum sau alte mirosuri neplăcute provenind din produs.
- În timpul furtunilor cu fulgere sau când nu este utilizat pentru perioade lungi de timp.

Chiar dacă produsul este oprit de la telecomandă sau de la buton, sursa de alimentare cu c.a. este conectată la unitate dacă aceasta nu este scoasă din priză.

- Nu lănga produs utilizați echipamente electrice de înaltă tensiune (de ex., o lampă anti-insecte). Acest lucru poate avea drept rezultat funcționarea defectuoasă a produsului.
- Pornirea alimentării în timp ce produsul și cablul de alimentare sunt umede poate duce la defectarea produsului sau poate provoca electrocutare.
- Când rotiți ecranul din modul peisaj în modul portret, procedați astfel în direcția spre dreapta.
- Nu încercați să modificați acest produs în niciun fel, fără autorizația scrisă a LG Electronics. Se pot produce incendii sau electrocutări accidentale. Contactați serviciul de asistență clienți local pentru service sau reparații. Modificările neautorizate pot anula autoritatea utilizatorului de a opera acest produs.

- Utilizați numai atașamente/accesorii autorizate, aprobate de LG Electronics. În caz contrar, se pot produce incendii, electrocutări, defectarea sau deteriorarea produsului.
 - Nu dezasașblați niciodată adaptorul c.a. sau cablul de alimentare. Aceasta poate avea drept rezultat un incendiu sau electrocutarea.
 - Manipulați adaptorul cu grijă pentru a evita scăparea pe jos sau lovirea acestuia. Nu supuneți unor șocuri externe adaptorul. Impactul poate deteriora adaptorul.
 - Pentru a reduce riscul de incendiu sau electrocutare, nu atingeți cu mâinile ude produsul. Dacă știfturile de contact ale cablului de alimentare sunt ude sau acoperite de praf, uscați complet fișa de curent sau ștergeți praful de pe aceasta.
 - Asigurați faptul că produsul este instalat în apropierea prizei de perete la care este conectat, precum și faptul că priza este ușor accesibilă.
 - **Baterii**
 - Depozitați accesoriile (baterie etc.), într-un loc sigur și care să nu fie la îndemâna copiilor.
 - Nu scurtcircuitați, nu dezasașblați și nu lăsați bateriile să se supraîncălzească. Nu aruncați bateriile în foc. Nu expuneți bateriile la căldură excesivă.
 - Atenție: Utilizați bateriile corecte pentru produs. Pericol de incendiu sau explozie dacă bateria este înlocuită cu un tip de baterie incompatibil.
 - Nu depozitați și nu transportați produsul la presiuni mai mici decât 11,6 kPa și la altitudini de peste 15.000 m.
 - **Mutare**
 - Când mutați produsul, asigurați-vă că este oprit, deconectat de la priză și că toate cablurile au fost îndepărtate. Este posibil să fie nevoie de 2 sau mai multe persoane pentru a transporta produsele mai mari. Nu apăsați sau nu aplicați presiune pe panoul frontal al produsului. În caz contrar, produsul se poate deteriora sau pot exista riscuri de incendiu sau vătămări corporale.
 - Fixați dispozitivul în siguranță în timp ce îl mutați după amplasare. Impactul poate cauza deteriorarea produsului.
 - Transportul produsului când carcasa este deschisă poate duce la deteriorarea produsului sau la vătămări corporale.
 - Când închideți produsul, asigurați-vă că verificați dacă încuietorea este închisă corespunzător înainte de mutare.
 - Nu lăsați materialul anti-umezeală din ambalaj sau ambalajul din vinil la îndemâna copiilor.
 - Nu permiteți șocurile prin impact sau căderea oricăror obiecte în produs și nu lăsați nimic să cadă pe ecran.
 - Nu apăsați cu putere pe panou cu mâna sau cu un obiect ascuțit, de exemplu unghia, un creion sau un stilou, și nu îl zgâriați. Ecranul se poate deteriora.
 - Nu țineți de ecranul produsului, nu zgâriați suprafața cu un obiect metalic și nu aplicați presiune pe acesta.
 - Ecranul se poate sparge, având drept rezultat vătămări corporale sau defectarea produsului.
 - Nu supuneți unor impacte severe ecranul tactil. În caz contrar se pot deteriora senzorii tactilii (ecranul tactil).
 - Deoarece comutatorul de pe spatele produsului este destinat alimentării bateriei interne, acesta rămâne conectat la alimentarea principală chiar și când este oprit.
 - Vă rugăm să utilizați și să încărcăți produsul conectându-l la o priză în poziția corectă.
 - Nu așezați produsul pe o suprafață înclinată când acesta este în poziție verticală.
 - Dacă trageți cu forță de mână, pot apărea deteriorări.
 - Produsul poate fi descărcat dacă nu este închisă carcasa corespunzător.
 - Pot apărea decolorări sau deteriorări dacă produsele cosmetice sau uleiurile intră în contact cu produsul.
 - Când carcasa este deschisă, amplasarea obiectelor în interior și închiderea acesteia poate duce la deteriorarea produsului.
 - Dacă se aplică forță excesivă în timpul reglării înălțimii/rotirii ecranului/deschiderii și închiderii carcasei, produsul poate fi deteriorat.
 - Expunerea pe termen lung la lumina directă a soarelui cu carcasa deschisă poate duce la deteriorarea părții din jersey.
 - Dacă vă prindeți mâinile în timp ce închideți carcasa, vă puteți răni.
 - Nu împingeți sau nu loviți produsul.
 - Nu depuneți obiecte grele pe produs.
 - Nu încălecați produsul ca pe o trotinetă.
 - Nu forțați produsul să se rotească la un unghi care depășește limitele sale.
 - Aveți grijă dacă aveți animale de casă
- **Curățare**

Produsul nu este impermeabil.

 - Pentru curățare, deconectați cablul de alimentare de la priză și ștergeți ușor cu o cârpă moale și uscată. Nu pulverizați apă sau alte lichide direct pe produs. Nu curățați cu substanțe chimice produsul dumneavoastră, adică cu produse de curățat sticla, orice tip de produse de împropătare a aerului, insecticide, lubrifianți, ceară (destinată autovehiculelor sau de uz industrial), substanțe abrazive, diluanți, benzen, alcool etc., care pot deteriora produsul și/sau panoul produsului.

Dacă materialul feței posterioare a produsului intră în contact cu o substanță externă, ștergeți imediat utilizând un șervețel umed curat sau o lavetă umedă curată.

 - Dacă nu se curăță imediat, există riscul să rămâne pete.

• **Precauții atunci când se utilizează bateria încorporată**

- Dacă din baterie se scurge lichid, întrerupeți imediat utilizarea bateriei și evitați contactul cu pielea și ochii dumneavoastră. Un eventual contact poate cauza orbire sau arsuri. Dacă se constată o anomalie la partea corpului care a intrat în contact cu lichidul spălați cu apă suficientă respectiva zonă și apelați la asistență medicală.
- Nu aruncați bateriile într-un mod necorespunzător. Procedând într-un așa fel, se creează risc de explozie sau incendiu. Reglementările cu privire la aruncarea bateriilor diferă de la țară la țară sau de la regiune la regiune. Aruncați bateriile într-un mod corespunzător.
- Nu supuneți la șocuri produsul (în special bateria cu litiu). Nu expuneți produsul la foc, încălzitoare electrice sau incidența directă a razelor solare. Într-un astfel de caz există riscul de șoc electric, accidentare sau incendiu.
- Atunci când încărcați bateria, asigurați faptul că este introdusă corect și nu utilizați o altă sursă sau un alt circuit de putere. Există risc de deteriorare a bateriei sau risc de incendiu.
- Aveți grijă atunci când utilizați bateria, deoarece conține litiu. Există risc de incendiu sau explozie.
- Asigurați faptul că utilizați un adaptor/o baterie originală omologată de către LG Electronics. Nerespectarea acestei cerințe poate rezulta într-o durată de viață mai scurtă sau într-o deteriorare a produsului și poate de asemenea cauza supraîncălzire, incendiu, explozie sau accidentare.
- Curățați terminalul de încărcare utilizând o lavetă moale. Dacă terminalul de încărcare este murdar sau dacă pe acesta există substanțe externe, există riscul ca bateria să nu se încarce normal.
- Dacă bateria este complet descărcată sau dacă nu s-a utilizat un interval de timp mai lung, există riscul să nu se încarce deloc sau să se reducă durata sa de viață.
- Nu încercați să înlăturați bateria pe cont propriu.
- Bateria trebuie înlăturată și înlocuită de centrele de service autorizate ale LG sau de un alt tehnician instruit.
- Nu dezasamblați și nu scurtcircuitați bateria înlăturată.
- Bateria poate exploda dacă este aruncată în foc sau într-un cuptor încins sau dacă este zdrobită sau tăiată mecanic.
- Dacă bateria este lăsată într-un mediu cu temperaturi extrem de ridicate, poate apărea o explozie sau scurgerea lichidelor sau a gazelor inflamabile.
- Presiunea aerului extrem de scăzută poate determina explozia bateriei sau scurgeri de lichide sau gaze inflamabile.

Operarea produsului

Pornirea produsului

Puteți folosi funcțiile produsului într-un mod simplu, utilizând butonul.

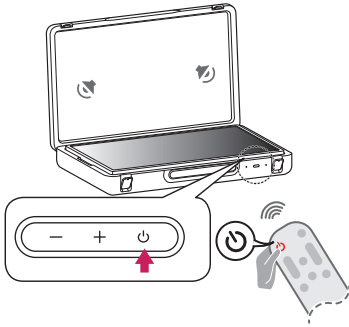

Utilizarea butonului

| | |
|------|-------------------------------------------------------------------------------------------------------------------------------------------------------------------------------------------------------------------------------------------|
| —, + | Reglează nivelul volumului. |
| ⏻ | Pornește sau oprește produsul. - Dacă apăsați scurt, produsul este pornit și, dacă apăsați prelung, sunt oprite toate funcțiile și este stins ecranul. De asemenea, puteți porni și opri alimentarea, deschizând și închizând carcasa. |

✓ Notă

- Forma și amplasarea butonului de alimentare poate varia, în funcție de modelul produsului.
- Atunci când se pune pentru prima dată sub tensiune ecranul, poate dura aproximativ un minut până când se aprinde, pentru a completa inițializarea produsului.
- Evitați amplasarea magnetilor în apropierea butoanelor de operare.

Utilizarea ecranului tactil

| | |
|------------------------------------------------|---------------------------------------------------------------------------------------------------------------------------------------------|
| Atingere | Atingeți ușor ecranul. |
| Atingere și menținere | Atingeți și mențineți atins mai mult de 2 secunde ecranul. |
| Derulare | Derulați în sus, în jos, înspre stânga și înspre dreapta ecranul. |
| Tragere | Atingeți și mențineți reperul pe care doriți să îl mișcați, cum ar fi o aplicație sau un widget și trageți în locația dorită reperul. |
| Atingere-apropiere / atingere-depărtare | Puteți mări în sau micșora în aplicație, prin intermediul pasării a două degete pe ecran și prin intermediul depărtării sau apropierii lor. |

✓ Notă

- În funcție de aplicația utilizată, există posibilitatea să nu fie suportate funcțiile tactile, cum ar fi mărirea și micșorarea imaginii pe ecran.
- Evitați apăsarea prea puternică pe ecran; în schimb, atingeți ușor cu vârful degetelor dumneavoastră reperul dorit. Dacă atingeți ecranul în timp ce purtați mănuși sau cu vârful unghiilor degetelor dumneavoastră, există riscul ca acesta să nu funcționeze corect.
- Există riscul ca senzorii tactili să nu funcționeze corect, dacă ecranul este umed sau ud.

Despre funcționarea LED-ului

LED-ul de stare a bateriei este afișat doar în momentul încărcării în modul de standby.

În timpul vizualizării, puteți verifica starea bateriei în colțul din dreapta sus al ecranului.

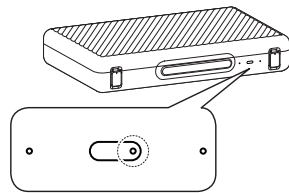

✓ Notă

- Când capacul este închis, asigurați-vă că LED-ul roșu clipește intermitent.
- LED-ul roșu este afișat în timpul încărcării, iar LED-ul verde este afișat în momentul încărcării complete.

Conexiuni

La produs se pot conecta alte dispozitive, cum ar fi HDMI.

La conectarea cu un dispozitiv extern, localizați și selectați dispozitivul cu care doriți să conectați ecranul Home.

HDMI

- La conectarea cablului HDMI, produsul și dispozitivele externe trebuie oprite și deconectate.
- Format audio HDMI acceptat (În funcție de model):
True HD (48 kHz),
Dolby Digital / Dolby Digital Plus (32 kHz, 44,1 kHz, 48 kHz),
PCM (32 kHz, 44,1 kHz, 48 kHz, 96 kHz, 192 kHz)

✓ Notă

- Utilizați un cablu certificat cu sigla HDMI atașată.
- Dacă nu utilizați un cablu certificat HDMI, este posibil ca ecranul să nu mai afișeze sau să apară o eroare de conexiune.
- Tipuri de cabluri HDMI recomandate
 - Cablu Ultra High-Speed HDMI^{®/TM} (3 m sau mai puțin)

USB

Este posibil ca anumite huburi USB să nu funcționeze. Dacă nu se detectează un dispozitiv USB conectat utilizând un hub USB, conectați dispozitivul direct la portul USB de pe produs.

✓ Notă

- Pentru o conectare optimă, cablurile HDMI și dispozitivele USB trebuie să aibă margini mai subțiri de 10 mm și mai înguste de 18 mm. Utilizați un cablu prelungitor compatibil, USB 2.0 în cazul în care cablul USB sau stick-ul de memorie USB nu se potrivesc în portul USB al produsului dumneavoastră.

IR Blaster

Controlați decodorul produsului (cablu/satelit/IP/OTT), player-ul Blu-ray/DVD, bara de sunet, consolele de jocuri etc., folosind IR Blaster. (În funcție de țară)

✓ Notă

- Conectați cablul IR Blaster la portul IR Blaster al produsului.
- Nu conectați căștile la terminalul IR Blaster.
- Utilizați setările de comandă universală pentru a controla dispozitivul.
- Fixați IR Blaster-ul cu banda 3M furnizată.
- Pentru a controla dispozitivele externe prin „Partajare dintr-o cameră în alta” și „Control vocal hands-free”, este necesară o conexiune la IR Blaster.

Dispozitive externe

Dispozitivele externe disponibile sunt: Player Blu-ray, receptoare HD, playere DVD, videoplayere, sisteme audio, dispozitive de stocare USB, PC, dispozitive pentru jocuri și alte dispozitive externe.

✓ Notă

- Conectarea dispozitivului extern poate diferi de model.
- În modul PC, este posibil să existe interferență legată de rezoluție, model vertical, contrast sau luminozitate. Dacă există interferență, schimbați modul PC la altă rezoluție, schimbați rata de reimprospătare sau reglați luminozitatea și contrastul din meniul [Imagine] până când imaginea este clară.
- În modul PC, este posibil ca unele setări ale rezoluției să nu opereze corect, în funcție de placa video.

Utilizarea bateriei încorporate

Acest produs dispune de o baterie încorporată, care permite utilizarea convenabilă a produsului un anumit timp exclusiv cu ajutorul bateriei, fără o sursă de putere suplimentară.

Afișarea stării bateriei

Nivelul rămas al bateriei este afișat ca % în colțul din dreapta sus al ecranului. În modul de standby, acesta este afișat sub forma unui LED verde/roșu în momentul conectării la cablul de alimentare.

Notă

- Încărcarea completă a bateriei durează aproximativ 3 ore în modul de standby și aproximativ 4 ore în timpul utilizării.
- Durata de viață a bateriei și timpul de utilizare după încărcare scad proporțional cu perioada și durata de utilizare a produsului.
- Există riscul ca încărcarea bateriei la temperaturi sub 0 °C să nu fie posibilă.
- Chiar dacă nu se află în regim de utilizare, gradul de încărcare rămas al bateriei scade în mod natural.
- Pentru a dispune de o durată de viață mai lungă a bateriei, încărcați bateria după ce s-a utilizat un anumit interval de timp, în loc de a menține bateria complet încărcată.
- Menținerea gradului de încărcare a bateriei la 50 % susține extinderea duratei de viață a bateriei.
- Timpul maxim de utilizare după încărcare este de 3 ore.
- Timpul standard de utilizare indicat în acest manual are la bază măsurările efectuate de către LG. În consecință, timpul curent poate varia, în funcție de utilizare.
- Timpul de utilizare poate varia în funcție de anumiți factori, cum ar fi dispozitivul conectat, temperatura de funcționare, perioada de utilizare și setările utilizatorului.

Comutatorul bateriei

Direcția **O** indică starea oprit, iar direcția **I** indică starea pornit.



- Vă recomandăm să opriți produsul (direcția **O**) când nu îl utilizați pentru o perioadă îndelungată sau atunci când îl mutați.
- Dacă lăsați pornit comutatorul de funcționare a bateriei fără să o încărcați o perioadă îndelungată, bateria se poate descărca.
- Produsul poate fi utilizat în modul baterie doar atunci când comutatorul bateriei este pornit. Când este oprit, este utilizată alimentarea externă.
- În momentul conectării la o sursă de alimentare externă, puteți să schimbați bateria și să utilizați produsul.

Specificații

Cerințe de alimentare

100-240 V c.a. ~ 50/60 Hz

Bateria

| | | | |
|-----|---------------------------------|-------------------|-------------------------------------|
| Tip | Baterie litiu-ion reîncărcabilă | Tensiune nominală | CC 14,8 V --- / (5.000 mAh) (74 Wh) |
|-----|---------------------------------|-------------------|-------------------------------------|

Condiții de mediu

| | | | |
|----------------------------|---------------------|---------------------------|-----------------------|
| Temperatură de funcționare | De la 0 °C la 40 °C | Temperatură de depozitare | De la -20 °C la 60 °C |
| Umiditate de funcționare | Mai puțin de 80 % | Umiditate de depozitare | Mai puțin de 85 % |

- Consultați eticheta de pe spatele afișajului pentru sursa de alimentare, consumul de energie și informații despre produs.

Specificațiile produsului

(Imaginea ilustrată poate să difere de produsul dvs.)

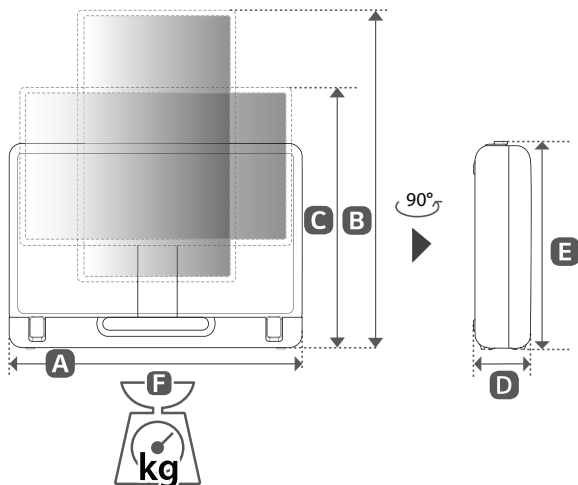

A, B, C, D, E : mm
F : kg

| Model | A | B | C | D | E | F |
|-----------|-----|-----|-----|-----|-----|------|
| 27LX5QKNA | 670 | 729 | 598 | 119 | 433 | 12,7 |

Informații de notificare privind software-ul open source

Pentru a obține codul sursă din GPL, LGPL, MPL și alte licențe open source care au obligația de a divulga codul sursă conținut în acest produs, precum și pentru a accesa toți termenii licențelor numite mai sus, notificările privind drepturile de autor și alte documente relevante, vă rugăm să vizitați <https://opensource.lge.com>.

LG Electronics va oferi și codul sursă pe CD-ROM în schimbul unei sume care să acopere costurile unei asemenea distribuții (cum ar fi costurile suporturilor media, de transport și de procesare), în urma unei solicitări prin e-mail la opensource@lge.com.

Această ofertă este valabilă pentru oricine primește aceste informații, pentru o perioadă de trei ani de la ultima expediere a acestui produs.

Licențe

HDMI™

HIGH-DEFINITION MULTIMEDIA INTERFACE

HIE Advance™

Covered by patents at patentlist.accessadvance.com

Depanare







În intrarea HDMI, apăsați butonul  de pe telecomandă de trei ori pentru a afișa numele modelului și numărul seriei pe ecran.

| | |
|-----------------------------------------------------------------------------------------------------------------------------------------------------------------------------------------------------------------------------------------------------------------------------------|----------------------------------------------------------------------------------------------------------------------------------------------------------------------------------------------------------------------------------------------------------------------------------------------------------------------------------------------------------------------------------------------------------------------------------------------------------------------------------------------------------------------------------------------------------------------------------------------------------------------------------------------------------------------------------------------------------------------------------------------------------------------------------------------------------------------------------------------------------------------------------------------------------------------------------------------------------------------------------------------------------------------------------------------------------------------------------------------------------------------------------------------------------------------------------------------------------------------------------------------------------------------------------------------------------------------------------------------|
| Produsul nu se poate controla cu telecomanda. | <ul style="list-style-type: none">• Verificați senzorul pentru telecomandă de pe produs și încercați din nou.• Verificați să nu existe niciun obstacol între produs și telecomandă.• Verificați dacă bateriile mai funcționează și dacă sunt instalate corect (⊕ la ⊕, ⊖ la ⊖). |
| Nu se afișează nicio imagine și nu se produce niciun sunet. | <ul style="list-style-type: none">• Verificați dacă produsul este pornit.• Verificați conectarea cablului de alimentare la o priză de perete.• Verificați dacă există o problemă la priza de perete, conectând alte produse.• În momentul utilizării în modul baterie, porniți comutatorul bateriei. |
| Produsul se oprește brusc. | <ul style="list-style-type: none">• Verificați setările funcției de control alimentare. Este posibil ca alimentarea să fie întreruptă.• Verificați dacă funcția de oprire automată este activată în setările legate de timp.• Dacă nu există semnal în timp ce produsul este pornit, acesta se va opri automat după 15 minute de inactivitate.• Dacă se supraîncălzește bateria, în mod normal produsul se oprește, pentru a se proteja. |
| Când conectați la PC (HDMI), nu este detectat niciun semnal. | <ul style="list-style-type: none">• Porniți/opriți produsul, utilizând telecomanda.• Reconectarea cablului HDMI.• Reporniți PC-ul, cu produsul pornit. |
| Afișare anormală | <ul style="list-style-type: none">• Dacă produsul pare a fi rece la atingere, este posibil să apară o mică „scintilație” pe ecran când acesta este pornit. Acest lucru este normal, nu este nimic în neregulă cu produsul.• Acest panou este un produs avansat care conține milioane de pixeli. Este posibil să vedeți pe panou mici puncte negre și/sau puncte puternic colorate (roșii, albastre sau verzi) cu dimensiunea de 1 ppm. Acest lucru nu indică o defecțiune și nu afectează performanța și siguranța produsului. Acest fenomen este prezent și la produse ale terților și nu constituie motiv pentru schimbarea produsului sau înapoierea banilor.• Puteți observa diferențe de luminozitate și culoare ale panoului, în funcție de poziția din care vizionați (stânga/dreapta/sus/jos). Acest fenomen are loc din cauza caracteristicii panoului. Nu are legătură cu performanța panoului și nu constituie o defecțiune.• Evitați atingerea ecranului sau apăsarea îndelungată a acestuia cu degetul (degetele). Dacă faceți acest lucru, puteți produce efecte distorsionate temporare pe ecran.• Afișarea unei imagini statice pentru o perioadă lungă de timp poate cauza reținerea imaginii. Evitați afișarea pe termen lung a unei imagini fixe pe ecranul produsului. |
| Sunet generat | <ul style="list-style-type: none">• Zgomot ca de „crăpare”: Zgomotul de crăpare care apare în timpul vizionării sau în timpul opririi produsului, este generat de contracția termică plastică din cauza temperaturii și umidității. Acest zgomot este obișnuit pentru produse în care este necesară deformarea termică.• Băzâit de la circuitul electric/zumzet de la panou: Un zgomot de nivel redus este generat de un circuit de comutare de viteză mare, care oferă o cantitate mare de curent pentru a opera un produs. Diferă în funcție de produs. Acest sunet generat nu afectează performanța și fiabilitatea produsului. |
| <ul style="list-style-type: none">• Utilizarea produsului într-un mediu cu praf poate duce la scăderea intensității ecranului.• În cazul funcționării anormale, opriți comutatorul bateriei, deconectați cablul de alimentare și apoi conectați-l din nou. | |





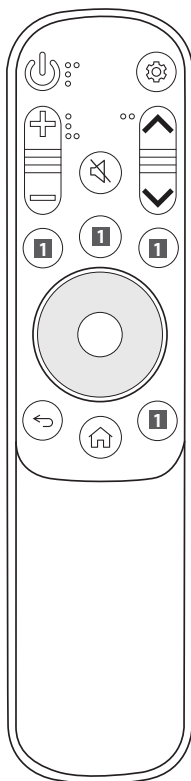

- La curățarea produsului, aveți grijă să nu permiteți infiltrarea lichidelor sau intrarea obiectelor străine în spațiul dintre partea superioară, stângă sau dreaptă a panoului și panoul de ghidaj. (În funcție de model)
- Stoarceți apa sau agentul de curățare în exces de pe lavetă.
- Nu pulverizați apă sau agent de curățare direct pe ecranul produsului.
- Asigurați-vă că pulverizați o cantitate suficientă de apă sau agent de curățare pe o lavetă uscată pentru a șterge ecranul.

Utilizarea telecomenzii

-  **Pornire/Oprire** Porneste sau opreste produsul.
-  **Butoane de volum** Reglează nivelul volumului.
-  **Fără Sonor** Dezactivează toate sunetele.
-  **Fără Sonor** Accesează meniul [Accesibilitate].
-  **Butoane serviciu de streaming** Se conectează la Serviciul de streaming video.
-  **Înapoi** Revine la nivelul anterior.



-  **Setări r.** Accesați Setări rapide.
-  **Butoane pagină** Mută către pagina anterioară/următoare.
-  **Sus/Jos/Stânga/Dreapta/OK** Vă permite să selectați funcțiile și să efectuați setări după selectarea unui meniu.
-  **Acasă** Afișează meniul Home, cum ar fi ora curentă, vremea, lista de aplicații și sursa externă.
-  **Acasă** Lansează ultimele aplicații utilizate.



(Este posibil ca anumite butoane și servicii să nu fie furnizate, în funcție de regiune sau de furnizorul de servicii.)

✓ Notă

** Pentru a utiliza acest buton, țineți-l apăsat mai mult de 1 secundă.

- Funcțiile se pot utiliza fără telecomandă, prin intermediul atingerii ecranului.
- Vă rugăm să nu lăsați bateria la îndemâna copiilor. Aceasta poate cauza vătămări corporale sau defectuni.
- Asigurați-vă că bateria este montată corespunzător. Există risc de incendiu sau explozie.