



BEDIENUNGSANLEITUNG

WASCHMASCHINE



Bitte lesen Sie diese Anleitung vor der Montage aufmerksam durch. Auf diese Weise wird die Montage erleichtert und der korrekte und sichere Anschluss des Haushaltsgerät wird gewährleistet. Bewahren Sie diese Anleitung zum schnellen Nachschlagen in der Nähe des Haushaltsgeräts auf.

DEUTSCH

V510 / V5105S* / F4WW510S*

MFL71797301
Rev.03_081921

www.lg.com

Copyright © 2020-2021 LG Electronics Inc. Alle Rechte vorbehalten

INHALT

Diese Bedienungsanleitung kann Abbildungen oder Inhalte enthalten, die sich von Ihrem Modell unterscheiden.

Änderungen an dieser Bedienungsanleitung durch den Hersteller bleiben vorbehalten.

SICHERHEITSANWEISUNGEN

| | |
|---|---|
| LESEN SIE VOR DER VERWENDUNG ALLE ANWEISUNGEN | 3 |
| WARNUNG | 3 |
| UMWELTSCHUTZ | 8 |

AUFSTELLEN

| | |
|---|----|
| Teile und Spezifikationen | 12 |
| Voraussetzungen für den Aufstellort | 14 |
| Auspacken des Geräts | 16 |
| Ausrichten des Geräts | 17 |
| Anschluss des Wasserzulaufschlauchs..... | 19 |
| Anschluss des Ablaufschlauchs..... | 20 |

BETRIEB

| | |
|---|----|
| Überblick über die Bedienung | 22 |
| Bedienfeld | 24 |
| Vorbereitung der Waschladung | 28 |
| Hinzugabe von Waschmittel und Weichspüler | 29 |
| Programmtabelle | 32 |
| Zusätzliche Optionen und Funktionen | 39 |

INTELLIGENTE FUNKTIONEN

| | |
|-----------------------|----|
| LG ThinQ-App | 42 |
| Smart Diagnosis | 45 |

WARTUNG

| | |
|--|----|
| Reinigung nach jedem Waschgang | 47 |
| Reinigen Sie das Gerät regelmäßig und führen Sie eine Notentwässerung durch..... | 48 |

FEHLERBEHEBUNG

| | |
|---|----|
| Bevor Sie sich an den Kundendienst wenden | 51 |
|---|----|

SICHERHEITSANWEISUNGEN

LESEN SIE VOR DER VERWENDUNG ALLE ANWEISUNGEN

Die folgenden Sicherheitsrichtlinien dienen dazu, unvorhergesehene Risiken oder Beschädigungen durch unsicheren oder nicht ordnungsgemäßen Betrieb des Geräts zu vermeiden.

Die Richtlinien sind in die Hinweise 'WARNUNG' und 'ACHTUNG', wie nachfolgend beschrieben, unterteilt.

Sicherheitshinweise



Dieses Symbol wird angezeigt, um auf Punkte und Bedienvorgänge hinzuweisen, die ein Risiko bergen können. Lesen Sie den mit diesem Symbol gekennzeichneten Teil sorgfältig und befolgen Sie die Anweisungen, um Risiken zu vermeiden.



WARNUNG

Damit wird angezeigt, dass die Nichtbeachtung der Anweisung zu ernsthaften Verletzungen oder zum Tod führen kann.



ACHTUNG

Damit wird angezeigt, dass die Nichtbeachtung der Anweisungen zu leichten Verletzungen oder einer Beschädigung des Geräts führen kann.

WARNUNG



WARNUNG

Befolgen Sie grundlegende Vorsichtsmaßnahmen, um Explosionen, Brandgefahren, Stromschläge, Verbrühungen oder sonstige Personenschäden zu vermeiden. Dazu gehört Folgendes:

4 SICHERHEITSANWEISUNGEN

Technische Sicherheit

- Dieses Haushaltsgerät kann von Kindern ab 8 Jahren, sowie von Personen mit eingeschränkten körperlichen, sensorischen oder geistigen Fähigkeiten, oder mit mangelnder Erfahrung und Kenntnis benutzt werden, wenn sie bei der Nutzung des Geräts beaufsichtigt werden oder eine Einweisung zur sicheren Nutzung des Geräts und den damit verbundenen Gefahren erhalten haben. Kinder dürfen mit dem Haushaltsgerät nicht spielen. Die Reinigung und Wartung seitens des Benutzers darf von Kindern nicht ohne Beaufsichtigung vorgenommen werden.
- Kinder unter 3 Jahren sollten von dem Gerät fern gehalten werden, es sei denn, sie werden kontinuierlich beaufsichtigt.
- Ist das Netzkabel beschädigt, muss es vom Hersteller, der Kundendienststelle oder gleichwertig qualifizierten Personen ausgetauscht werden, um eine Gefährdung zu vermeiden.
- Lüftungsöffnungen dürfen nicht durch einen Teppich verdeckt werden.
- Dieses Gerät ist nur für den Gebrauch im Haushalt bestimmt:
- Verwenden Sie neue Schläuche oder die Schläuche, die zusammen mit dem Gerät geliefert wurden. Die Wiederverwendung alter Schläuche kann zum Austritt von Wasser und zu nachfolgenden Sachschäden führen.
- Der Wassereinlassdruck muss zwischen 50 kPa und 800 kPa liegen.

Maximale Kapazität

In einigen Programmen beträgt die maximale Kapazität zum Waschen von trockener Wäsche **10,5 kg**.

Die empfohlene Höchstkapazität für jedes Waschprogramm kann unterschiedlich sein. Um gute Waschergebnisse zu erzielen, lesen Sie bitte die **Programmtabelle** im Kapitel **BETRIEB** für weitere Informationen.

Aufstellen

- Versuchen Sie niemals, das Gerät einzuschalten, wenn es beschädigt ist, eine Störung hat, es teilweise zerlegt ist oder fehlende oder kaputte Teile aufweist, einschließlich einem beschädigten Netzkabels oder Steckers.
- Das Gerät darf nur von zwei oder mehr Personen transportiert werden, die das Gerät sicher halten.
- Installieren Sie das Gerät nicht an einer Stelle, an der Dampf oder Staub entsteht. Installieren Sie das Gerät nicht in einem Bereich unter freiem Himmel oder einem Bereich, an dem es Witterungseinflüssen, wie direkter Sonneneinstrahlung, Wind, Regen oder Temperaturen unterhalb des Gefrierpunktes, ausgesetzt ist.
- Stellen Sie sicher, dass der Netzstecker vollständig in die Steckdose eingesteckt ist.
- Schließen Sie das Gerät nicht an eine Steckdosenleiste, einen Netzadapter oder ein Verlängerungskabel an.
- Modifizieren Sie den Stecker, der mit dem Gerät geliefert wird, nicht. Falls er nicht in die Steckdose passt, lassen Sie von einem qualifizierten Elektriker eine geeignete Steckdose installieren.
- Dieses Gerät ist mit einem Stromeinspeisungskabel ausgerüstet, das über einen Geräte-Erdungsleiter (Erdungsstift) und einen Erdungs-Netzstecker verfügt. Der Netzstecker muss in eine geeignete Steckdose gesteckt werden, die mit allen gemäß den lokalen Vorschriften und Anordnungen vorgeschriebenen Ausrüstungen versehen ist.
- Ein falscher Anschluss der Geräte-Erdungsleitung kann zu einem Stromschlag führen. Falls Sie Zweifel haben, ob das Haushaltsgerät ordnungsgemäß geerdet ist, lassen Sie es von einem qualifizierten Elektriker oder Servicetechniker überprüfen.
- Dieses Gerät darf nicht hinter einer verschließbaren Tür, einer Schiebetür oder einer Tür, deren Scharnier sich auf der entgegengesetzten Seite des Geräts befindet, so aufgestellt werden, dass dadurch die Tür des Geräts nicht vollständig geöffnet werden kann.

6 SICHERHEITSANWEISUNGEN

Betrieb

- Verwenden Sie keine scharfen Gegenstände auf dem Bedienfeld zur Bedienung des Geräts.
- Versuchen Sie nicht, Verkleidungen abzunehmen oder das Gerät auseinanderzubauen.
- Reparieren oder ersetzen Sie keinen Teil des Geräts. Alle Reparatur- und Wartungsarbeiten müssen von qualifiziertem Fachpersonal durchgeführt werden, sofern dies nicht ausdrücklich in dieser Bedienungsanleitung anders angegeben ist. Verwenden Sie nur autorisierte Originalersatzteile.
- Drücken Sie die Tür des Geräts nicht zu sehr nach unten, wenn diese geöffnet ist.
- Fügen Sie keine lebenden Tiere, wie etwa Haustiere, in das Gerät ein.
- Waschen Sie keine Teppiche, Matten, Schuhe oder Haustierdecken, Plüschtiere, oder andere Gegenstände außer Kleidung oder Bettwäsche in dieser Maschine.
- Halten Sie den Bereich unter und neben Ihrem Haushaltsgerät von brennbaren Materialien, wie etwa Flusen, Papier, Lappen, Chemikalien usw. frei.
- Lassen Sie die Tür des Haushaltsgeräts nicht offen. Kinder könnten sich an die Tür hängen oder in das Gerät klettern, was zu Beschädigungen oder Verletzungen führen kann.
- Waschen, trocknen oder legen Sie keine Textilgegenstände, die mit brennbaren oder explosiven Stoffen gereinigt, gewaschen, eingeweicht oder befleckt wurden (wie etwa Wachse, Wachsentsferner, Öl, Farbe, Benzin, Ölentferner, Lösungsmittel für die chemische Reinigung, Kerosin, Fleckentferner, Terpentin, Pflanzenöl, Speiseöl, Aceton, Alkohol usw.) in das Gerät. Eine unsachgemäße Verwendung kann einen Brand oder eine Explosion verursachen.
- Verwenden oder lagern Sie keine brennbaren oder brennbaren Substanzen (Ether, Benzol, Alkohol, Chemikalien, Flüssiggas, brennbares Spray, Benzin, Verdünner, Erdöl, Insektizid, Luftfrischer, Kosmetika usw.) in der Nähe des Geräts.
- Greifen Sie niemals in das Haushaltsgerät während es in Betrieb ist. Warten Sie, bis die Trommel vollständig zum Stillstand gekommen ist.
- Berühren Sie die Tür nicht während eines Programms mit hohen Temperaturen.

- Wenn Wasser aus dem Gerät austritt oder bei Hochwasser, ziehen Sie den Netzstecker heraus und nehmen Sie Kontakt mit dem Kundendienst von LG Electronics auf.
- Drehen Sie nach dem waschen den Wasserzulauf ab, um die Schläuche und Ventile zu entlasten und Leckagen zu minimieren, falls ein Riss oder Bruch auftreten sollte. Überprüfen Sie den Zustand der Zulaufschläuche. Sie sollten nach 5 Jahren ersetzt werden.
- Wenn es im Haus zu einem Gasaustritt (Isobutan, Propan, Erdgas usw.) kommt, berühren Sie das Gerät oder den Netzstecker nicht und lüften Sie den Bereich sofort.
- Falls der Ablaufschlauch im Winter eingefroren sein sollte, verwenden Sie das Gerät bitte erst, wenn dieser wieder aufgetaut ist.
- Bewahren Sie sämtliche Waschmittel, Weichspüler und Bleichmittel außerhalb der Reichweite von Kindern auf.
- Berühren Sie nie den Stecker oder die Gerätesteuerung mit feuchten Händen.
- Biegen Sie das Stromkabel nicht übermäßig und stellen Sie keine schweren Gegenstände auf dasselbe.
- Berühren Sie kein Wasser, das während des Waschens aus dem Gerät abgelassen wird.
- Stellen Sie sicher, dass die Entwässerung ordnungsgemäß funktioniert. Wenn das Wasser nicht richtig abgelassen wird, kann Ihr Boden überflutet werden.
- Wenn die Lufttemperatur hoch und die Wassertemperatur niedrig ist, kann Kondensation auftreten und somit den Boden benetzen.
- Wischen Sie Schmutz oder Staub an den Kontakten des Steckers ab.

Wartung

- Trennen Sie das Gerät vor der Reinigung von der Stromversorgung. Die Bedienelemente auszuschalten oder in den Standby Modus zu schalten, trennt das Gerät nicht von der Stromversorgung.
- Stecken Sie den Stromstecker sicher in die Steckdose, nachdem Sie Feuchtigkeit und Staub vollständig beseitigt haben.
- Sprühen Sie kein Wasser auf die Innen- oder Außenseite des Gerätes, um dieses zu reinigen.

8 SICHERHEITSANWEISUNGEN

- Schalten Sie das Gerät niemals aus, indem Sie am Stromkabel ziehen. Nehmen Sie immer den Stromstecker fest in die Hand und ziehen Sie ihn gerade aus der Steckdose.
- Nur qualifiziertes Servicepersonal vom LG Electronics Service Center darf das Gerät zerlegen, reparieren oder modifizieren. Wenden Sie sich an ein Kundeninformationszentrum von LG Electronics, wenn Sie das Gerät an einem anderen Ort installieren.

Entsorgung

- Ziehen Sie vor der Entsorgung eines alten Geräts den Netzstecker aus der Steckdose. Schneiden Sie das Kabel unmittelbar am Austritt aus dem Haushaltsgerät ab, um Missbrauch zu verhindern.
- Entsorgen Sie die gesamten Verpackungsmaterialien (wie zum Beispiel Plastiktüten und Styropor) außerhalb der Reichweite von Kindern. Die Verpackungsmaterialien können Erstickungen verursachen.
- Entfernen Sie die Tür, bevor das Gerät entsorgt oder außer Betrieb genommen wird, um zu vermeiden, dass Kinder oder Kleintiere darin eingeschlossen werden.

UMWELTSCHUTZ

Tipps zu Umwelt und Wirtschaft

Energie- und Wasserverbrauch

- Der Wasserverbrauch und die Energienutzung können durch das Gewicht der Beladung beeinflusst werden. Um Ihr Gerät optimal zu nutzen, laden Sie die maximale Menge an trockener Kleidung für das spezielle Programm.
- Die hinsichtlich des Energieverbrauchs effizientesten Programme sind im Allgemeinen solche, die bei niedrigeren Temperaturen und längerer Dauer durchgeführt werden.
- Lärm und verbleibender Feuchtigkeitsgehalt werden von der Spinnengeschwindigkeit beeinflusst: Je höher die Spinnengeschwindigkeit in der Spinnphase ist, desto höher ist das Rauschen und desto niedriger ist der verbleibende Feuchtigkeitsgehalt.

- Die gleichmäßige Beladung der Wäsche bis zu der vom Hersteller für die jeweiligen Programme angegebenen Kapazität führt zu Energie- und Wassereinsparungen.
- Um kleinere Wäschemengen waschen zu können, wird das automatische Beladungserkennungssystem dazu beitragen, die Wassermenge und den Energieverbrauch zu reduzieren.
- Verwenden Sie das Programm-Kurz für kleine, leicht verschmutzte Wäscheladungen.
- Die Waschmittel für eine Wäsche mit kaltem Wasser können bei niedrigeren Temperaturen genauso effektiv sein (etwa 20 °C). Bei 20 °C-Einstellungen wird weniger Energie als 30 °C oder höhere Temperaturen verbraucht.

Waschmittel

- Das Waschmittel ist nach Art, Farbe, Verschmutzung des Gewebes und der Waschtemperatur zu wählen. Und es sollte nach den Anweisungen des Waschmittelherstellers verwendet werden. Es dürfen nur Waschmittel verwendet werden, die für den Typ der Waschmaschine mit Trommel (Frontlader) geeignet sind.
- Verwenden Sie weniger Waschmittel für kleinere Beladungen.
 - Teilladung: 1/2 der normalen Menge.
 - Minimale Beladung: 1/3 der vollen Beladung.

Wählen zusätzliche Optionen und Funktionen

- Wählen Sie die geeignete Wassertemperatur für die Art der Wäsche, die gewaschen werden soll, aus. Um die besten Ergebnisse zu erzielen, beachten Sie bitte die Pflegehinweise für die Kleidungsstücke.
- Diese Vorwäsche-Option wird zum Waschen stark verschmutzter Wäsche empfohlen.

10 SICHERHEITSANWEISUNGEN

Entsorgung Ihrer Altgeräte



- Das durchgestrichene Symbol eines fahrbaren Abfallbehälters weist darauf hin, dass Elektro- und Elektronik-Produkte (WEEE) getrennt vom Hausmüll entsorgt werden müssen. Bitte entsorgen Sie Altgeräte getrennt von anderem Abfall und bringen Sie diese zu einer ausgewiesenen Sammelstelle für das Recycling von elektrischen und elektronischen Geräten. Falls die Geräte Batterien oder Lampen enthalten, die vom Endverbraucher ohne Beschädigung leicht entnommen werden können, trennen Sie diese bitte vor der Entsorgung von den Hauptgeräten, es sei denn, Sie möchten, dass die alten Geräte wiederverwendet werden (alte Batterien und Lampen werden getrennt gesammelt). Bitte beachten Sie auch, dass Sie persönlich dafür verantwortlich sind, personenbezogene Daten auf dem Gerät zu löschen, bevor Sie Ihre Geräte entsorgen.
- Alte elektrische Produkte können gefährliche Substanzen enthalten, die eine korrekte Entsorgung dieser Altgeräte erforderlich machen, um schädliche Auswirkungen auf die Umwelt und die menschliche Gesundheit zu vermeiden. Ihre ausgedienten Geräte können wiederverwendbare Teile enthalten, mit denen möglicherweise andere Produkte repariert werden können, aber auch sonstige wertvolle Materialien enthalten, die zur Schonung knapper Ressourcen recycelt werden können. Auf zu entsorgenden Altgeräten sich möglicherweise sensible personenbezogene Daten, die nicht in die Hände Dritter gelangen dürfen. Wir weisen ausdrücklich darauf hin, dass Endnutzer von Altgeräten eigenverantwortlich für die Löschung von personenbezogenen Daten auf den zu entsorgenden Altgeräten sind.

- Sie können Ihr Gerät entweder in den Laden zurückbringen, in dem Sie das Produkt ursprünglich erworben haben oder Sie kontaktieren Ihre Gemeindeabfallstelle für Informationen über die nächstgelegene autorisierte WEEE Sammelstelle. Bitte beachten Sie, dass einige* Vertrieber verpflichtet sind:
 - bei der Abgabe eines neuen Elektro- oder Elektronikgerätes an einen Endnutzer ein Altgerät des Endnutzers der gleichen Geräteart unentgeltlich zurückzunehmen, und
 - Altgeräte, die in keiner äußeren Abmessung größer als 25 Zentimeter sind, im Einzelhandelsgeschäft oder in unmittelbarer Nähe hierzu unentgeltlich zurückzunehmen;Wenn Offline oder Online Händler Neugeräte an Privathaushalte liefern, sind sie verpflichtet, Altgeräte direkt bei diesen abzuholen oder Rückgabemöglichkeiten in zumutbarer Entfernung anzubieten. Daher empfehlen wir Ihnen sich für weitere Informationen an Ihren Händler zu wenden.
 - LG Electronic Deutschland GmbH ist ordnungsgemäß als Hersteller in Deutschland registriert. Damit trägt LG deutschlandweit zur Sammlung von Elektro- und Elektronik-Altgeräten bei, die Sie in kommunalen Getrenntsammlstellen abgeben. Die aktuellsten Informationen finden Sie unter: www.lg.com/global/recycling oder <https://www.lg.com/de/support/altgeraete-rueckgabe>.
- *Vertreiber mit einer Verkaufsfläche für Elektro- und Elektronikgeräte von mindestens 400 Quadratmetern sowie Vertrieber von Lebensmitteln mit einer Gesamtverkaufsfläche von mindestens 800 Quadratmetern, die Elektro- und Elektronikgeräte anbieten.

12 AUFSTELLEN

AUFSTELLEN

Teile und Spezifikationen

HINWEIS

- Zur Verbesserung der Qualität des Geräts können Aussehen und Spezifikationen ohne Vorankündigung geändert werden.

Vorderansicht

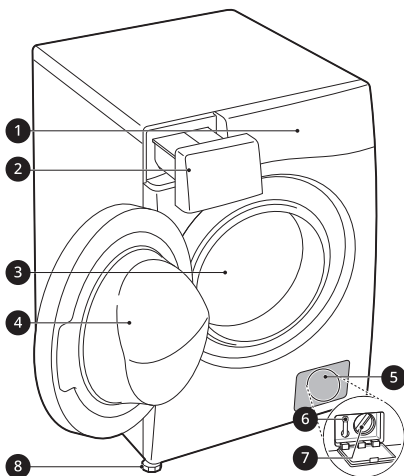

- ❶ Bedienfeld
- ❷ Waschmittelschublade
- ❸ Trommel
- ❹ Tür
- ❺ Abdeckklappe
- ❻ Verschlussstopfen
- ❼ Filter der Ablaufpumpe
- ❽ Nivellierfüße

Rückansicht

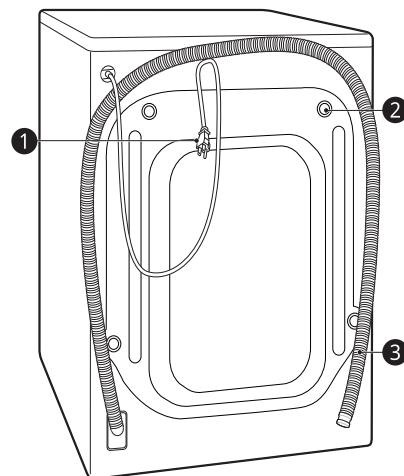

- ❶ Netzstecker
- ❷ Transportschrauben
- ❸ Ablaufschlauch

Zubehör

*1 Das mitgelieferte Zubehör kann je nach gekauftem Modell unterschiedlich ausfallen.



| | | | |
|---|--|---|---|
| ❶ | Kaltwasserversorgungsschlauch | ❷ | Gleitschutzplatten*1 |
| ❸ | Schraubenschlüssel | ❹ | Winkelschlauchführung zum Anschließen des Ablaufschlauchs |
| ❺ | Kappen zur Abdeckung der Transportschraubenöffnungen | ❻ | Befestigungsband*1 |

Spezifikationen

| Modell | V510 / V5105S* / F4WV510S* |
|-----------------|----------------------------|
| Stromversorgung | 220–240 V~, 50 Hz |
| Produktgewicht | 68 kg |

Abmessungen(mm)

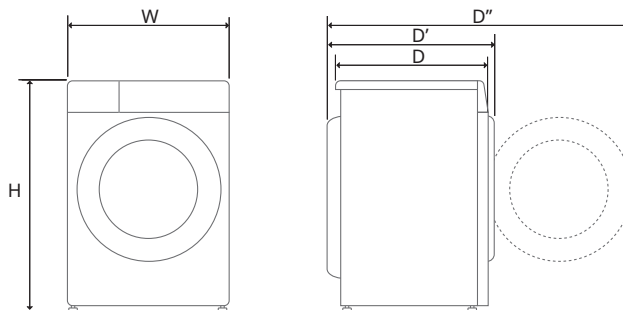

| | | | | | |
|---|-----|----|-----|-----|------|
| W | 600 | D | 565 | D'' | 1100 |
| H | 850 | D' | 620 | | |

14 AUFSTELLEN

Voraussetzungen für den Aufstellort

Überprüfen Sie vor dem Aufstellen des Geräts die folgenden Informationen, um sicherzustellen, dass das Gerät an einem angemessenen Ort aufgestellt wird.

Standort

- Dieses Gerät muss auf festem Boden installiert werden, um Vibrationen während des Schleuderzyklus zu minimieren. Betonböden sind am besten geeignet, da sie während des Schleuderzyklus weitaus weniger vibrationsanfällig sind als Holzdielen oder Teppichböden.
- Falls es sich nicht vermeiden lässt, das Haushaltsgerät neben einem Gasherd oder Kohleofen zu platzieren, muss eine Isolationsplatte (850 X 600 mm) zwischen den beiden Geräten angebracht werden. Die mit der Alufolie beschichtete Seite sollte dem Herd oder Ofen zugewandt sein.
- Bitte achten Sie bei der Installation des Geräts darauf, dass ein Servicetechniker im Fall einer Störung leichten Zugang haben muss.
- Stellen Sie bei der Installation des Geräts alle vier Füße mit dem mitgelieferten Schraubenschlüssel ein, um sicherzustellen, dass das Gerät stabil ist.

Bodenverlegung

Um einen ausreichenden Abstand für Wassereinlassschläuche, Ablaufschlauch und Luftstrom zu gewährleisten, lassen Sie an den Seiten einen Mindestabstand von mindestens 20 mm und hinter dem Gerät einen Abstand von 100 mm ein. Achten Sie darauf, Wand-, Tür- oder Bodenleisten zuzulassen, die

erforderlichen Abstände vergrößern können.

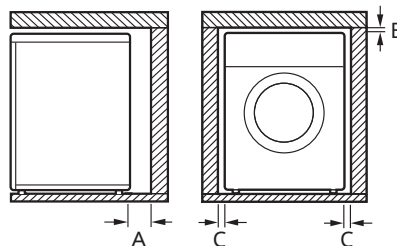

| | |
|----------|--------|
| A | 100 mm |
| B | 5 mm |
| C | 20 mm |

⚠ WARNUNG

- Dieses Gerät darf nur für Haushaltszwecke und nur stationär verwendet werden.

HINWEIS

- Versuchen Sie niemals, unebene Böden auszugleichen, indem Sie Holzstücke, Karton oder ähnliche Materialien unter das Gerät legen.

Holzböden (Laminatböden)

Verwenden Sie bei der Installation des Geräts auf Holzböden Gummischalen, um übermäßige Vibrationen und Unwuchten zu vermeiden. Holzböden oder abgehangene Böden können zu übermäßigen Vibrationen und

Unwuchten, Fehlern und Fehlfunktionen führen.

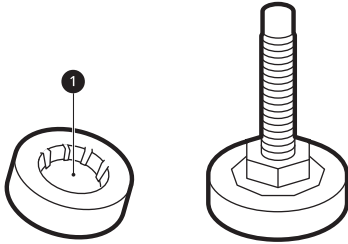

- Um Vibrationen zu reduzieren, empfehlen wir, Gummikappen ① mit einer Dicke von mindestens 15 mm anzubringen unter jeden Fuß des Geräts zu setzen. Diese sollten in mindestens zwei Balken des Bodens geschraubt sein.
- Stellen Sie das Haushaltsgerät, wenn möglich, in einer Ecke des Raumes auf. Dort ist der Boden stabiler.
- Setzen Sie die Gummischeiben auf, um die Vibrationen zu reduzieren.

⚠ ACHTUNG

- Wird das Gerät auf dem instabilen Boden (z. B. Holzboden) installiert, deckt die Garantie keine Schäden und Kosten, die durch die Installation auf dem instabilen Boden entstanden sind.

HINWEIS

- Sie können die Gummischeiben (Teile-Nr. **4620ER4002B**) vom LG Servicecenter erwerben.

Belüftung

- Achten Sie darauf, dass die Luftzirkulation rund um das Gerät nicht von Teppichen, Vorlegern usw. eingeschränkt wird.

Umgebungstemperatur

- Stellen Sie das Gerät nicht in Räumen auf, in denen die Temperatur unter den Gefrierpunkt fallen kann. Gefrorene Schläuche können unter Druck platzen. Die Zuverlässigkeit der elektronischen Steuerung kann bei Temperaturen unter dem Gefrierpunkt beeinträchtigt werden.
- Falls das Haushaltsgerät im Winter ausgeliefert wird und die Temperaturen unter Null liegen, lassen Sie das Gerät erst einige Stunden bei Raumtemperatur stehen, bevor Sie es in Betrieb nehmen.

Elektrischer Anschluss

- Verwenden Sie kein Verlängerungskabel und keinen Doppelstecker.
- Ziehen Sie nach Gebrauch des Haushaltsgeräts immer den Netzstecker aus der Steckdose und drehen Sie den Wasserzulauf ab.
- Schließen Sie das Gerät unter Berücksichtigung der gültigen Anschlussvorschriften an eine geerdete Steckdose an.
- Das Gerät muss so aufgestellt werden, dass der Stecker leicht zugänglich ist.
- Die Steckdose muss sich maximal 1 Meter auf einer Seite des Geräts befinden.

⚠ WARNUNG

- Reparaturen am Haushaltsgerät dürfen nur von qualifizierten Mitarbeitern durchgeführt werden. Reparaturen, die von unerfahrenen Personen durchgeführt werden, können zu Verletzungen oder ernsthaften Störungen führen. Setzen Sie sich diesbezüglich bitte mit Ihren

16 AUFSTELLEN

örtlichen LG-Vertragshändler in Verbindung.

- Der Stecker muss in eine geeignete Steckdose eingesteckt werden, welche korrekt montiert und geerdet ist (in Übereinstimmung mit allen lokalen Normen und Verordnungen).

Auspacken des Geräts

Abheben des Haushaltsgeräts von der Schaumstoffplatte der Verpackung.

* Dieses Zubehörteil kann je nach gekauftem Modell unterschiedlich ausfallen.

Nach dem Entfernen des Kartons und des Versandmaterials heben Sie das Gerät vom Schaumstoffboden ab.

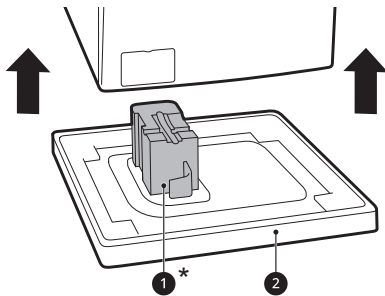

- Vergewissern Sie sich, dass die Wannenzüste **1*** mit dem Boden abgezogen wird und nicht am Boden des Geräts klebt.
- Wenn Sie das Gerät auf die Seite legen müssen, um den Kartonboden **2** abzunehmen, schützen Sie immer die Seite des Geräts und legen Sie es vorsichtig auf die Seite ab. Legen Sie das Gerät nicht auf die Vorder- oder Rückseite.

Entfernen der Transportschrauben

Entfernen Sie die Transportschrauben und -halterungen, um zu verhindern, dass das Gerät starken Vibrationen und Brüchen ausgesetzt ist.

- 1 Beginnen Sie mit den beiden unteren Transportschrauben **1** und verwenden Sie den Schraubenschlüssel (im Lieferumfang enthalten), um alle Transportschrauben vollständig zu lösen, indem Sie sie gegen den Uhrzeigersinn drehen.

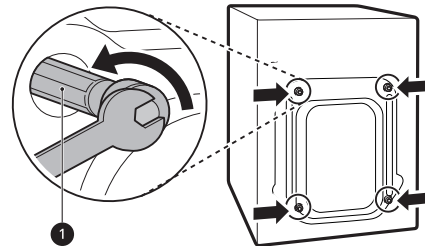

- 2 Entfernen Sie die Schraubenbaugruppen, indem Sie vorsichtig daran wackeln, während Sie sie herausziehen.

- 3 Setzen Sie die Abdeckkappen auf.

- Sie finden die Abdeckkappen **2** im Zubehörbeutel oder an der Rückseite des Geräts angebracht.

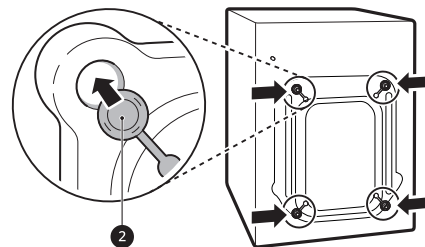

HINWEIS

- Bewahren Sie die Transportschrauben und -halterungen für die zukünftige Verwendung auf.
- Transportieren Sie dieses Gerät zur Vermeidung von Brüchen wie folgt:
 - Die Transitschrauben sind installiert.
 - Das Netzkabel ist an der Rückseite des Geräts befestigt.

Ausrichten des Geräts**Überprüfung der Ausrichtung**

Wenn Sie das Haushaltsgerät an den gegenüberliegenden Ecken der Oberseite nach unten drücken, sollte es sich überhaupt nicht nach oben oder unten bewegen (beide Diagonalrichtungen kontrollieren).

- Wenn das Gerät beim Schieben der oberen Platte des Gerätes diagonal wackelt, stellen Sie die Füße wieder ein.
- Stellen Sie sicher, dass das Haushaltsgerät komplett waagrecht steht.

HINWEIS

- Holzböden oder abgehängte Böden können zu übermäßigen Vibrationen und Unwuchten führen. Eine Verstärkung oder Aussteifung des Holzbodens muss möglicherweise in Betracht gezogen werden, um übermäßige Geräusche und Vibrationen zu stoppen oder zu reduzieren.

Einstellen und Ausrichten der Füße

Beim Aufstellen muss das Gerät exakt justiert und ausgerichtet werden. Wenn das Gerät nicht richtig ausgerichtet und waagrecht aufgestellt wird, kann es beschädigt werden oder nicht korrekt funktionieren.

- 1 Drehen Sie die Nivellierfüße je nach Bedarf, wenn der Boden uneben ist.
 - Legen Sie keine Holzkeile etc. unter die Füße.
 - Stellen Sie sicher, dass alle vier Füße stabil auf dem Boden stehen.

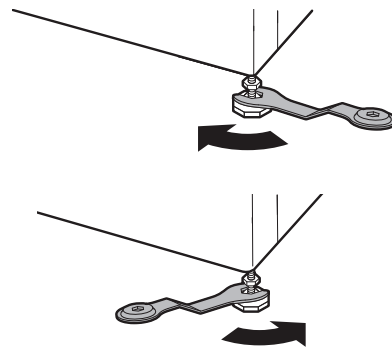
**HINWEIS**

- Stellen Sie die Waschmaschine nicht auf einem Sockel, einem Ständer oder einer erhöhten Oberfläche auf, es sei denn, sie wurde von LG Electronics für die Verwendung mit diesem Modell hergestellt.

18 AUFSTELLEN

- 2 Überprüfen Sie mit einer Wasserwaage ①, ob das Gerät komplett waagrecht steht.

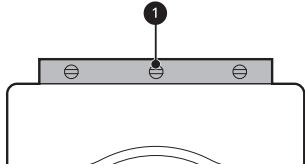

- 3 Sichern Sie die Nivellierfüße mit den Feststellmuttern ② durch Drehen gegen den Uhrzeigersinn zur Unterseite des Geräts hin.

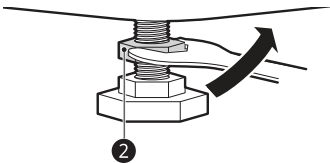

- 4 Prüfen Sie, ob alle Feststellmuttern an der Unterseite des Geräts richtig festgezogen sind.

HINWEIS

- Ein ordnungsgemäßes Aufstellen und Ausrichten des Haushaltsgeräts gewährleistet einen langen, ordentlichen und zuverlässigen Betrieb.
- Das Gerät muss 100 % waagrecht ausgerichtet sein und fest auf einem harten, flachen Boden stehen.
- Es darf unter Last nicht über den Boden ‚wippen‘.
- Lassen Sie die Füße des Geräts nicht feucht werden. Andernfalls können Vibrationen oder Geräusche auftreten.

Verwendung von Gleitschutzplatten

Dieses Zubehörteil kann je nach gekauften Modell unterschiedlich ausfallen.

Falls Sie das Gerät auf rutschigem Untergrund aufstellen, kann es sich aufgrund der starken Vibrationen bewegen. Eine falsche Ausrichtung kann zu Störungen durch Lärm und Vibrationen führen. Falls dies der Fall ist, montieren Sie die Gleitschutzplatten unter den Einstellfüßen und stellen Sie die Höhe richtig ein.

- 1 Reinigen Sie den Fußboden, bevor Sie die Gleitschutzplatten anbringen.
 - Entfernen Sie Fremdkörper und Feuchtigkeit mit einem trockenen Tuch. Falls der Untergrund feucht bleibt, verrutschen die Gleitschutzplatten möglicherweise.
- 2 Stellen Sie die Höhe ein, nachdem Sie das Gerät an den Aufstellort gebracht haben.

- 3 Legen Sie die Gleitschutzplatten mit der Klebeseite ① auf den Boden.
 - Am effektivsten ist es, die Gleitschutzplatten unter den vorderen Füßen anzubringen. Wenn es schwierig ist, die Gleitschutzplatten unter den vorderen Füßen des Geräts zu platzieren, bringen Sie sie unter den hinteren Füßen an.

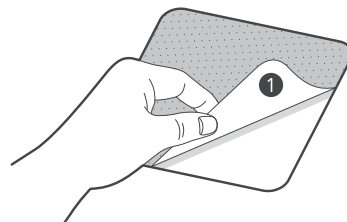

4 Stellen Sie das Gerät auf die Gleitschutzplatten.

- Bringen Sie die Klebeseite ❶ der Gleitschutzplatten nicht an den Füßen des Geräts an.

HINWEIS

- Zusätzliche Gleitschutzplatten können vom LG-Servicecenter erworben werden.

Anschluss des Wasserzulaufschlauchs

Hinweis zum Anschluss

- Der Wasserdruck muss zwischen **50 kPa** und **800 kPa** (0,5–8,0 kgf/cm²) liegen. Wenn der Wasserdruck **800 kPa** übersteigt, muss ein Druckminderungsventil installiert werden.
- Kontrollieren Sie den Zustand des Wasserversorgungsschlauchs von Zeit zu Zeit und ersetzen Sie ihn gegebenenfalls.

HINWEIS

- Ziehen Sie den Wasserschlauch nicht zu fest und verwenden Sie kein Werkzeug, um den Zulaufschlauch an den Einlassventilen zu befestigen.
- Für den Anschluss an den Wasserzulauf ist kein weiterer Rücklaufschutz erforderlich.
- Schließen Sie Ihr Gerät nur an einen Wasserhahn mit einer Sicherheitseinrichtung (gem. EN 1717) an, um eine Verschmutzung der Trinkwasserleitung durch rückfließendes Wasser zu vermeiden.
- Zur Sicherheit fragen Sie bitte Ihren Installateur. Ist der Wasserhahn nicht mit einem Rückflussverhinderer (gem. EN 1717) ausgestattet, muss ein

zusätzliches Rückschlagventil zwischen Wasserhahn und Geräte-Anschlusschlauch installiert werden, das der deutschen Trinkwasserverordnung entspricht.

Überprüfen der Gummidichtung

Zusammen mit den Zulaufschläuchen werden zwei Gummidichtungen ❶

geliefert. Sie dienen zur Vermeidung von Wasserundichtigkeiten. Die Verbindung zu den Wasserhähnen sollte ausreichend dicht sein.

- Verwenden Sie keine mechanischen Gerätschaften wie z. B. Rohrspanner, um die Zulaufschläuche festzuziehen. Stellen Sie sicher, dass das gekrümmte Ende des Wasserzulaufschlauchs an das Gerät angeschlossen ist.

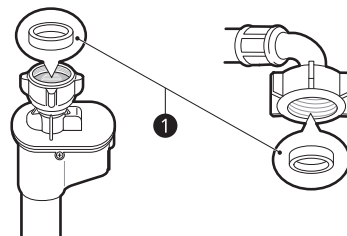
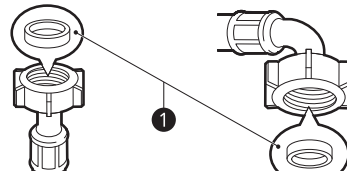

Anschluss des Schlauchs an den Wasserhahn

Anschluss des anschraubbaren Schlauchs an einen Wasserhahn mit Gewinde

Schrauben Sie den Anschluss des Versorgungsschlauchs auf den Wasserversorgungshahn. Von Hand nur mit einem weichen Tuch festziehen.

20 AUFSTELLEN

Ziehen Sie den Versorgungsschlauch mit keinem mechanischen Gerät zu fest an.

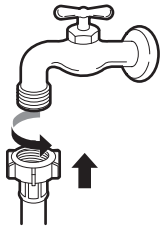

HINWEIS

- Nachdem der Zulaufschlauch an den Wasserhahn angeschlossen wurde, den Wasserhahn aufdrehen, um Fremdkörper (Schmutz, Sand, Sägespäne usw.) in der Wasserleitung auszuspülen. Lassen Sie das Wasser in einem Eimer ablaufen und kontrollieren Sie die Wassertemperatur.

Anschluss des Schlauchs an das Gerät

Verschrauben Sie den Wasserzulaufschlauch mit dem Wasserzulaufventil auf der Rückseite des Geräts.

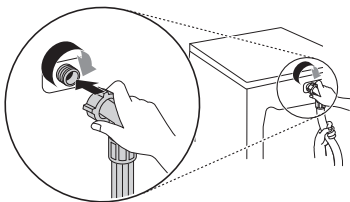

- Schließen Sie Modelle mit nur einem Wasserzulauf nicht an die Warmwasserversorgung an. Nur an kaltes Wasser anschließen.

HINWEIS

- Wenn nach dem Anschließen Wasser aus dem Schlauch austritt, wiederholen Sie die gleichen Schritte. Verwenden Sie möglichst einen herkömmlichen Wasserhahn für den Wasseranschluss. Wenn der Wasserhahn quadratisch oder zu groß ist, entfernen Sie den Führungsring, bevor Sie den Wasserhahn in den Adapter einsetzen.
- Stellen Sie sicher, dass der Schlauch nicht geknickt oder eingeklemmt wird.

Anschluss des Ablaufschlauchs

Anschluss des Ablaufschlauchs mit der Winkelhalterung

Der Ablaufschlauch darf nicht höher als **100 cm** über dem Boden verlaufen. Das Wasser aus dem Gerät läuft sonst nicht oder nur langsam ab.

- Durch einen ordnungsgemäßen Anschluss des Ablaufschlauchs wird der Boden vor einer Beschädigung durch Wasserundichtigkeiten geschützt.

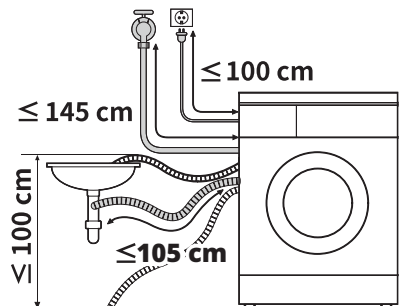

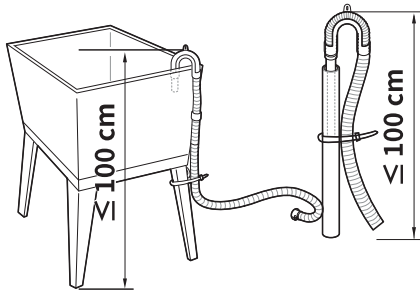

- Falls der Abflussschlauch zu lang ist, drücken Sie diesen nicht mit Gewalt in das Gerät zurück. Dadurch entstehen störende Geräusche.
- Wenn der Abflussschlauch in ein Waschbecken eingehakt wird, befestigen Sie diesen sicher mit einem Band.

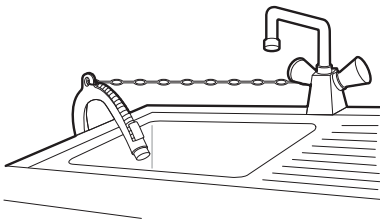

BETRIEB

Überblick über die Bedienung

Die Verwendung des Geräts

Wählen Sie vor der ersten Wäsche das Programm **Koch-/Buntwäsche** und geben Sie die Hälfte der Waschmittelmenge in die Maschine. Starten Sie die Maschine ohne Kleidung. Dadurch werden mögliche Rückstände und Wasser aus der Trommel entfernt, die möglicherweise während der Herstellung zurückgelassen wurden.

- 1 Sortieren Sie die Kleidung bei Bedarf nach Gewebetyp, Verschmutzungsgrad, Farbe und Ladegröße.
- 2 Öffnen Sie die Tür und geben Sie die Wäsche in das Gerät.

⚠ ACHTUNG

- Stellen Sie vor dem Schließen der Tür sicher, dass sich alle Kleidungsstücke und Gegenstände in der Wanne befinden und nicht an der Gummitürdichtung hängen, wo sie sich beim Schließen der Tür verfangen.

Andernfalls werden die Türdichtung und die Kleidung beschädigt.

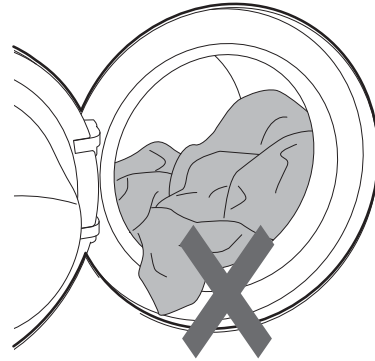

- 3 Schließen Sie die Tür.

⚠ ACHTUNG

- Entfernen Sie sämtliche Kleidungsstücke oder Gegenstände aus der flexiblen Türdichtung, damit die Kleidungsstücke und die Türdichtung nicht beschädigt werden.

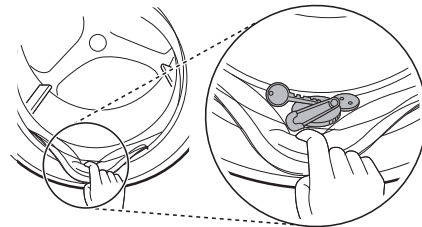

- 4 Fügen Sie die Reinigungsmittel oder Waschmittel und Weichspüler hinzu.
 - Geben Sie die richtige Menge an Waschmittel in die Waschmittelschublade. Falls gewünscht, geben Sie Bleichmittel

oder Weichspüler in die entsprechenden Bereiche der Waschmittelschublade.

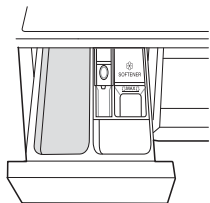

- 5 Drücken Sie die Taste **An-/Aus**, um das Gerät einzuschalten.



- 6 Wählen Sie das gewünschte Waschprogramm.

- Drücken Sie die Taste Programm mehrmals oder drehen Sie den Wählknopf, bis das gewünschte Waschprogramm angezeigt wird.
- Wählen Sie nun eine Waschtemperatur und Schleuderdrehzahl. Achten Sie auf die Pflegekennzeichnung Ihrer Wäsche.

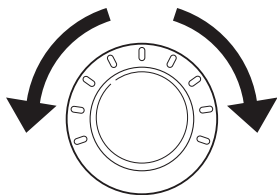

- 7 Starten des Waschprogramms.

- Drücken Sie die Taste **Start/Pause** um das Waschprogramm zu starten. Das Gerät wird sich kurz ohne Wasser bewegen, um das Gewicht der Ladung zu messen.

Wenn die Taste **Start/Pause** nicht innerhalb einer bestimmten Zeit gedrückt wird, wird das Gerät ausgeschaltet, und alle Einstellungen gehen verloren.

- 8 Ende des Waschprogramms.

- Wenn das Waschprogramm beendet ist, ertönt eine Melodie. Nehmen Sie sofort die Wäsche aus dem Gerät, um Faltenbildung zu reduzieren.

24 BETRIEB

Bedienfeld

Das tatsächliche Bedienfeld kann von Modell zu Modell unterschiedlich sein.

Funktionen des Bedienfelds

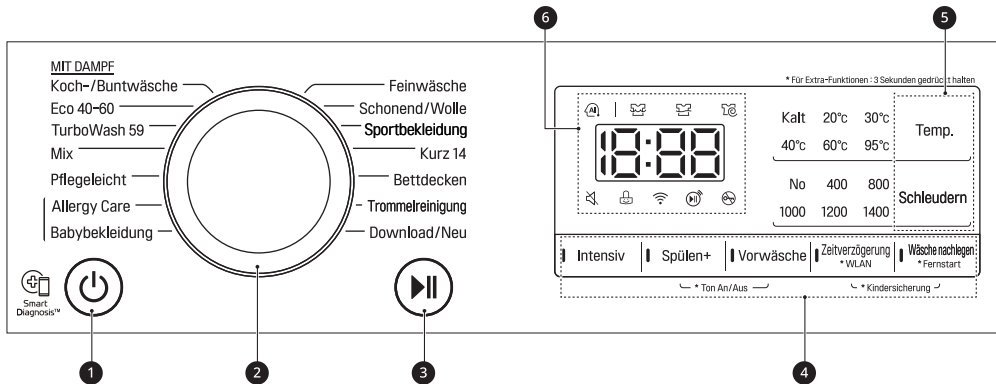







| Beschreibung | |
|--------------|---|
| 1 | <p>An-/Aus Taste</p> <ul style="list-style-type: none"> • Drücken Sie diese Taste, um die Waschmaschine einzuschalten. |
| 2 | <p>Programmknopf</p> <ul style="list-style-type: none"> • Entsprechend der Art der Kleidung stehen verschiedene Programme zur Verfügung. • Die Kontrollleuchte zeigt an, welches Programm ausgewählt wurde. |
| 3 | <p>Taste Start/Pause</p> <ul style="list-style-type: none"> • Mit der Taste wird der Waschgang gestartet oder unterbrochen. • Falls ein vorübergehender Stopp des Waschprogrammes erforderlich ist, drücken Sie diese Taste. |

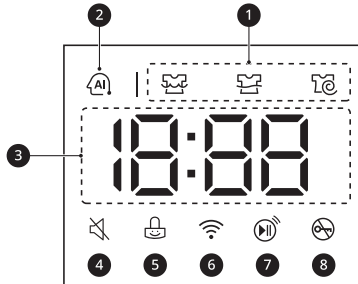

| | Beschreibung |
|---|---|
| 4 | <p>Zusätzliche Optionen und Funktionen</p> <ul style="list-style-type: none">• Um die zusätzlichen Funktionen zu verwenden, halten Sie die entsprechende Taste 3 Sekunden lang gedrückt. Das entsprechende Symbol leuchtet in der Anzeige auf.• Damit können Sie eine Zusatzoption auswählen. Nach Auswahl leuchtet diese dann auf. <p>Fernstart</p> <p>Mit der LG ThinQ-App können Sie ein Smartphone verwenden, um Ihr Gerät fernzusteuern.</p> <ul style="list-style-type: none">• Zur Verwendung dieser Funktion, siehe INTELLIGENTE FUNKTIONEN. <p>WLAN</p> <p>Halten Sie die Taste Zeitverzögerung 3 Sekunden lang gedrückt, um die Verbindung des Geräts mit der LG ThinQ-App einzuleiten.</p> |
| 5 | <p>Tasten zur Anpassung der Waschprogramme</p> <p>Mit diesen Tasten können Sie die Einstellungen für Wassertemperatur, Schleuderdrehzahl und Verschmutzungsgrad für das ausgewählte Programm anpassen.</p> <ul style="list-style-type: none">• Die aktuellen Einstellungen werden auf der Anzeige angezeigt.• Drücken Sie die Taste für diese Option, um andere Einstellungen auszuwählen. |
| 6 | <p>Anzeige</p> <ul style="list-style-type: none">• Auf der Anzeige werden die Einstellungen, die geschätzte verbleibende Zeit, die Optionen und Statusmeldungen angezeigt. Wenn das Gerät eingeschaltet ist, leuchten die Standardeinstellungen auf der Anzeige auf.• Während die Beladung automatisch erfasst wird, blinkt die Anzeige auf dem Bedienfeld. |

26 BETRIEB

Zeit- und Statusanzeige



| | Beschreibung |
|---|--|
| 1 | <p>Programmstatusanzeigen</p> <ul style="list-style-type: none"> Während eines Waschprogramms blinkt die LED für die aktive Phase und die LEDs für die verbleibenden Phasen leuchten konstant. Sobald eine Phase abgeschlossen ist, erlischt die LED. Wenn ein Programm angehalten wird, hört die LED der aktiven Phase auf zu blinken. |
| 2 | <p>AI DD</p> <ul style="list-style-type: none"> AI DD  bietet die entsprechenden Trommelbewegungen nach Abschluss der Beladungserkennung.  ist aktiviert, wenn die Programme Koch-/Buntwäsche, Mix und Pflegeleicht ausgewählt sind und laufen. |
| 3 | <p>Geschätzte verbleibende Zeit</p> <ul style="list-style-type: none"> Wenn ein Waschprogramm ausgewählt wird, wird die Standarddauer des gewählten Programms angezeigt. Diese Dauer ändert sich je nach gewählter Option. Wenn auf der Anzeige --- angezeigt wird, wird die Zeit angezeigt, nachdem die Waschmaschine das Gewicht der Beladung erkannt hat. Die angezeigte Dauer ist nur eine Schätzung. Diese Dauer basiert auf normalen Betriebsbedingungen. Verschiedene externe Faktoren (Gewicht der Ladung, Raumtemperatur, Wassereinlauftemperatur usw.) können die tatsächliche Dauer beeinflussen. |
| 4 | <p> leuchtet auf, wenn der Signalton ausgeschaltet ist.</p> |
| 5 | <p> leuchtet auf, wenn das Bedienfeld bis auf die An-/Aus Taste gesperrt ist.</p> |
| 6 | <p> leuchtet auf, wenn das Gerät mit dem WLAN-Heimnetzwerk verbunden ist.</p> |

| | Beschreibung |
|---|---|
| 7 |  leuchtet auf, wenn die Fernsteuerungsfunktion aktiviert ist. |
| 8 |  leuchtet auf, wenn das Programm startet und die Tür verriegelt ist. |

DEUTSCH

Vorbereitung der Waschladung

Sortieren Sie die Waschladung, um beste Waschergebnisse zu erzielen, und bereiten Sie sie entsprechend den Symbolen auf den Pflegeetiketten vor.

Sortieren der Kleidung

- Für beste Waschergebnisse sortieren Sie Ihre Kleidung nach einem Pflegeetikett, das den Gewebetyp und die Waschtemperatur angibt. Passen Sie die Schleuderdrehzahl oder die Schleuderintensität an, gemäß dem Gewebetyp.
- Verschmutzungsgrad (Stark, Normal, Leicht): Trennen Sie die Kleidung je nach Verschmutzungsgrad. Wenn möglich, waschen Sie stark verschmutzte Gegenstände nicht mit leicht verschmutzten.
- Farbe (Weiß, Hell, Dunkel): Waschen Sie dunkle oder gefärbte Kleidung von Weiß oder hellen Farben separat. Das Mischen von gefärbter Kleidung mit heller Kleidung kann zu einer Farbübertragung oder Verfärbung der helleren Kleidung führen.
- Flusen (empfindliche Gewebe, die Fusseln erzeugen und aufnehmen): Waschen Sie fusselerzeugende Gewebe separat von Geweben, die leicht Fusseln aufnehmen. Fusselerzeugende Gewebe können zu Pilling und Fusseln auf Geweben führen, die Fusseln aufnehmen.

Überprüfen der Pflegeetiketten der Wäsche

Diese Symbole geben Ihnen Auskunft über die Zusammensetzung des Stoffes und wie dieser gewaschen werden sollte.

Symbole auf den Pflegehinweisen

| Symbol | Wäsche / Gewebeat |
|---|--|
|  | <ul style="list-style-type: none"> • Normale Wäsche • Baumwolle, Mischgewebe |
|  | <ul style="list-style-type: none"> • Pflegeleicht • Kunstfaser, Mischgewebe |
|  | <ul style="list-style-type: none"> • Schonwaschgang • Feinwäsche |
|  | <ul style="list-style-type: none"> • Nur Handwäsche • Wolle, Seide |
|  | <ul style="list-style-type: none"> • Nicht waschen |

HINWEIS

- Die Striche unter dem Symbol geben Auskunft über die Gewebeat und die maximale zulässige Belastung durch mechanische Beanspruchung.

Überprüfen der Wäsche vor dem Beladen

- Kombinieren Sie große und kleine Kleidungsstücke in einer Ladung. Geben Sie die großen Kleidungsstücke zuerst in die Trommel.
- Große Kleidungsstücke sollten nicht mehr als die Hälfte der gesamten Wäschemenge ausmachen. Waschen Sie Kleidungsstücke nicht einzeln. Dies kann zu einer Unwucht der Trommel führen. Geben Sie ein oder zwei ähnliche Kleidungsstücke hinzu.
- Kontrollieren Sie alle Taschen, um sicherzustellen, dass sie alle leer sind. Gegenstände wie Nägel, Haarspangen, Streichhölzer, Stifte,

Münzen und Schlüssel können Ihr Gerät und Ihre Kleidung beschädigen.

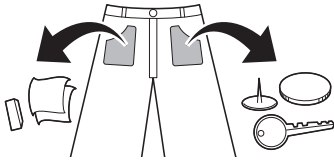

- Waschen Sie Feinwäsche (Strümpfe, Bügel-BHs) in einem Waschnetz.
- Schließen Sie Reißverschlüsse, Haken und Bänder, um sicherzustellen, dass sie sich nicht in anderen Kleidungsstücken verfangen.
- Behandeln Sie Schmutz und Flecken durch Abbürsten mit einer kleinen Menge in Wasser gelöstem Waschmittel vor.

Hinzugabe von Waschmittel und Weichspüler

Waschmitteldosierung

- Das Waschmittel sollte entsprechend den Anweisungen des Waschmittelherstellers verwendet und entsprechend der Art, Farbe und Verschmutzung des Gewebes und der Waschtemperatur ausgewählt werden. Verwenden Sie nur Reinigungsmittel, die für Trommelwaschmaschinen (Frontlader) geeignet sind.
- Falls es zu einer übermäßigen Schaumbildung kommt, verwenden Sie weniger Waschmittel.
- Wenn zu viel Waschmittel verwendet wird, kann sich zu viel Schaum bilden, was zu schlechten Waschergebnissen

führt oder den Motor übermäßig belastet.

- Falls Sie ein flüssiges Waschmittel verwenden möchten, beachten Sie die Richtlinien des Waschmittelherstellers.
- Sie können das flüssige Waschmittel direkt in die Schublade für das Hauptwaschmittel eingießen, wenn Sie den Waschvorgang sofort starten.
- Verwenden Sie kein Flüssigwaschmittel, wenn Sie die Funktion **Zeitverzögerung** verwenden, oder die Option **Vorwäsche** ausgewählt haben, da Die Flüssigkeit wird sofort abgegeben und kann in der Schublade oder in der Wanne aushärten.
- Die Waschmittelmenge muss eventuell an die Wassertemperatur, Wasserhärte, Menge und den Verschmutzungsgrad der Wäsche angepasst werden. Vermeiden Sie eine Überdosierung des Reinigungsmittels, um optimale Ergebnisse zu erzielen. Andernfalls kommt es zu einem übermäßigen Schaum.
- Beachten Sie den Pflegehinweis der Kleidungsstücke, bevor Sie das Waschmittel hinzufügen und die Wassertemperatur wählen.
- Verwenden Sie nur für die jeweilige Wäscheart geeignete Waschmittel:
 - Flüssigwaschmittel ist oft für spezielle Anwendungen konzipiert, z. B. für farbige Stoffe, Wolle, empfindliche oder dunkle Kleidung.
 - Pulverförmiges Waschmittel ist für alle Gewebearten geeignet.
 - Verwenden Sie für ein besseres Waschergebnis von weißen und hellen Kleidungsstücken pulverförmiges Waschmittel mit Bleichmittel.

30 BETRIEB

- Das Waschmittel wird zu Beginn des Waschprogramms aus dem Ausgabefach der Schublade gespült.

HINWEIS

- Lassen Sie Waschmittel nicht aushärten. Dies kann zu Verstopfungen, schlechter Spüleleistung oder Geruchsbildung führen.
- Volle Beladung: Entsprechend den Empfehlungen des Herstellers.
- Teilladung: 1/2 der normalen Menge.
- Minimale Beladung: 1/3 der vollen Beladung.

Die Verwendung der Waschmittelschublade

So fügen Sie der Waschmittelschublade eine Waschmitteldosis hinzu:

- 1 Öffnen Sie die Waschmittelschublade.
- 2 Fügen Sie das Waschmittel und den Weichspüler in die entsprechenden Fächer.

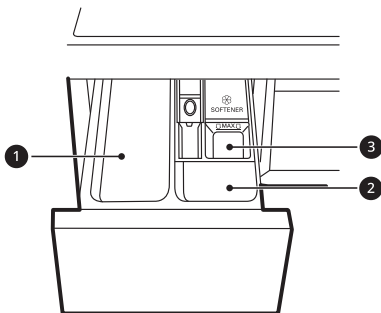

- 1 Hauptwaschmittelfach
- 2 Waschmittelfach vorwaschen
- 3 Weichspülerfach

- 3 Schließen Sie die Waschmittelschublade vorsichtig, bevor Sie den Zyklus starten.

- Wenn Sie die Schublade zuschlagen, kann das Reinigungsmittel in ein anderes Fach überlaufen oder früher als programmiert in die Trommel gelangen.
- Achten Sie beim Schließen darauf, dass sich keine Hand in der Schublade verfängt.
- Es ist normal, dass am Ende des Zyklus eine kleine Menge Wasser in den Waschmittelschublade verbleibt.

Fach für Weichspüler

In diesem Fach befindet sich ein flüssiger Weichspüler, der während des letzten Spülzyklus automatisch abgegeben wird. Es kann entweder pulverförmiger oder flüssiger Weichspüler verwendet werden.

- Gießen Sie den Weichspüler bis zur maximalen Fülllinie. Das Hinzufügen von überschüssigem Weichspüler über die maximale Fülllinie kann dazu führen, dass er zu früh austritt, was zu einer Verfärbung der Kleidung führen kann.

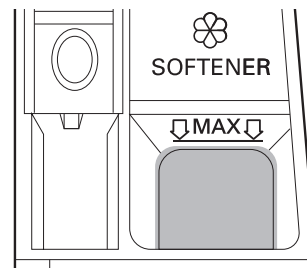

HINWEIS

- Gießen Sie Weichspüler nicht direkt auf die Wäsche in der Waschtrommel, da dies zu dunklen Flecken auf der Wäsche führt, die sich nur schwer entfernen lassen.
- Lassen Sie den Weichspüler nicht länger als 1 Tag in der Waschmittelschublade. Weichspüler kann aushärten. Der Weichspüler kann im Spender verbleiben, wenn er zu dick ist. Der Weichmacher sollte verdünnt werden, wenn die Konsistenz zu dick ist, damit er leicht fließen kann.
- Öffnen Sie die Schublade nicht, während diese mit Wasser ausgespült wird.
- Es dürfen niemals Lösungsmittel (Benzol usw.) verwendet werden.

Hinzugabe von Wasserenthärter

Ein Wasserenthärter wie z. B. ein Anti-Kalkmittel kann verwendet werden, um die Menge des verwendeten Waschmittels in Regionen mit hoher Wasserhärte zu reduzieren.

- Geben Sie zuerst das Waschmittel und dann den Wasserenthärter hinein. Dosieren Sie gemäß der auf der Verpackung angegebenen Menge.

Hinzugabe von Waschmittel-Tabs

Waschmittel-Tabs können auch beim Waschen verwendet werden.

- 1 Öffnen Sie die Tür und geben Sie die Tabs direkt in die Trommel vor dem Laden der Kleidung.
- 2 Beladen Sie die Trommel mit Kleidung und schließen Sie die Tür.

HINWEIS

- Geben Sie Tabs nicht in die Waschmittelschublade.

32 BETRIEB

Programmtabelle

Waschprogramm

| | | | |
|-------------------------|---|--------------------------------|-------------------------------------|
| Koch-/Buntwäsche | | 40 °C (Kalt bis 95 °C) | Max. Beladung: Bewertung |
| Beschreibung | <p>Wäscht normal verschmutzte Kleidung mit einer Kombination verschiedener Trommelbewegungen.</p> <ul style="list-style-type: none"> • Durch Drücken der Start/Pause Taste ohne Auswahl eines Programms wird das Koch-/Buntwäsche Programm sofort mit den Standardeinstellungen gestartet. | | |
| Eco 40-60 | | 40 °C (40 °C bis 60 °C) | Max. Beladung: Bewertung |
| Beschreibung | <p>Wäscht normal verschmutzte Baumwollkleidung, die bei 40 °C oder 60 °C als waschbar deklariert sind.</p> | | |
| TurboWash 59 | | 40 °C (Kalt bis 60 °C) | Max. Beladung 5 kg |
| Beschreibung | <p>Mit 4 Wasserdüsen, die während des Wasch- und Spülvorgangs in Betrieb sind, kann diese Waschmaschine eine halbe Ladung leicht verschmutzter Wäsche in etwa 59 Minuten waschen.</p> | | |
| Mix | | 40 °C (Kalt bis 60 °C) | Max. Beladung 4 kg |
| Beschreibung | <p>Wäscht gleichzeitig Mischgewebe.</p> <ul style="list-style-type: none"> • Verwendung für verschiedene Arten von Fasern außer speziellen Kleidungsstücke (Seide / empfindliche Kleidung, Sportbekleidung, dunkle Bekleidung, Wolle, Bettdecken / Vorhänge). | | |
| Pflegeleicht | | 40 °C (Kalt bis 60 °C) | Max. Beladung 4 kg |
| Beschreibung | <p>Wäscht Kleidung, die nach dem Waschen nicht gebügelt werden müssen.</p> <ul style="list-style-type: none"> • Verwendung bei Polyamid, Acryl und Polyester. | | |

| | | | |
|------------------------|--|--------------------------------|--|
| Allergy Care | | 60 °C | Max. Beladung 4 kg |
| Beschreibung | Minimiert Substanzen, die allergische Reaktionen hervorrufen. <ul style="list-style-type: none"> • Für Baumwolle, Unterwäsche, Kissenbezüge, Bettbezüge, Babykleidung verwenden. | | |
| Babybekleidung | | 60 °C | Max. Beladung 4 kg |
| Beschreibung | Hilft beim Waschen von Essensflecken von Babykleidung. | | |
| Feinwäsche | | 20 °C (Kalt bis 40 °C) | Max. Beladung 3 kg |
| Beschreibung | Wäscht maschinenwaschbare Dessous sowie hauchdünne und spitzenartige Stoffe. | | |
| Schonend/Wolle | | 30 °C (Kalt bis 40 °C) | Max. Beladung 2 kg |
| Beschreibung | Wäscht maschinenwaschbare Hand- und Feinwäsche wie Wolle, Unterwäsche, Kleider etc. <ul style="list-style-type: none"> • Verwenden Sie Reinigungsmittel für maschinenwaschbare Wolle | | |
| Sportbekleidung | | 40 °C (Kalt bis 40 °C) | Max. Beladung 3 kg |
| Beschreibung | Wäscht Spezialkleidung wie Sport- und Outdoorbekleidung. <ul style="list-style-type: none"> • Verwendung für wasserabweisendes Gewebe für Kleidung. | | |
| Kurz 14 | | 20 °C (20 °C bis 40 °C) | Max. Beladung 2 kg |
| Beschreibung | Wäscht schnell kleine Mengen leicht verschmutzter Kleidung in ungefähr 14 Minuten. | | |
| Bettdecken | | Kalt (Kalt bis 40 °C) | Max. Beladung 2,5 kg (1 Daunebettdecke) |
| Beschreibung | Wäscht große Wäschestücke wie etwa Bettdecken, Kissen, Sofadecken usw. | | |

34 BETRIEB

| | | |
|-------------------------|---|---|
| Trommelreinigung | - | - |
| Beschreibung | Reinigt Trommel der Waschmaschine. | |
| Download/Neu | - | - |
| Beschreibung | Mit diesem Programm können Sie mit einem Smartphone ein neues und spezielles Waschprogramm für Ihr Gerät herunterladen. Das Standardprogramm ist Spülen+Schleudern . | |

HINWEIS

- Die Testergebnisse hängen vom Wasserdruck, der Wasserhärte, der Wasserzulauftemperatur, der Raumtemperatur, der Art und Menge der Ladung, dem Verschmutzungsgrad, dem verwendeten Waschmittel, den Schwankungen in der Hauptstromversorgung sowie den gewählten zusätzlichen Optionen ab.
- Wählen Sie die geeignete Wassertemperatur für das ausgewählte Waschprogramm. Befolgen Sie beim Waschen immer das Pflegeetikett oder die Anweisungen des Bekleidungsherstellers, um Schäden an der Kleidung zu vermeiden.
- Wählen Sie die korrekte Waschtemperatur und Schleuderdrehzahl für die gewünschten Programme.
- Die tatsächliche Wassertemperatur kann von der angegebenen Waschtemperatur abweichen.
- Es wird ein neutrales Waschmittel empfohlen.

Zusätzliche Optionen

*1 *Diese Option wird automatisch in das Programm eingefügt und kann nicht abgewählt werden.

HINWEIS

- Die Optionen **Spülen+**, **Zeitverzögerung** und **Wäsche nachlegen** können für jedes Waschprogramm in dieser Tabelle ausgewählt werden.

| Programm | Intensiv | Vorwäsche |
|-------------------------|----------|-----------|
| Koch-/Buntwäsche | ● | ● |

| Programm | Intensiv | Vorwäsche |
|-----------------|----------|-----------|
| Eco 40-60 | ● | ● |
| TurboWash 59 | | ● |
| Mix | ● | ● |
| Pflegeleicht | ● | ● |
| Allergy Care | ● | |
| Babybekleidung | ● | |
| Feinwäsche | ● | |
| Schonend/Wolle | ● | |
| Sportbekleidung | ● | |
| Kurz 14 | | |
| Bettdecken | ● | |

DEUTSCH

Wählbare maximale Schleuderdrehzahl

| Programm | Schleuderdrehzahl | |
|------------------|-------------------|--------------------|
| | Standard | Verfügbar |
| Koch-/Buntwäsche | 1400 U/Min | Alle |
| Eco 40-60 | 1400 U/Min | Alle |
| TurboWash 59 | 1200 U/Min | 400 bis 1400 U/Min |
| Mix | 1000 U/Min | Alle |
| Pflegeleicht | 1400 U/Min | Alle |
| Allergy Care | 1400 U/Min | Alle |
| Babybekleidung | 1000 U/Min | Bis 1000 U/Min |
| Feinwäsche | 800 U/Min | Bis 800 U/Min |
| Schonend/Wolle | 800 U/Min | Bis 800 U/Min |

36 BETRIEB

| Programm | Schleuderdrehzahl | |
|------------------------|-------------------|----------------|
| | Standard | Verfügbar |
| Sportbekleidung | 800 U/Min | Bis 800 U/Min |
| Kurz 14 | 400 U/Min | Alle |
| Bettdecken | 1000 U/Min | Bis 1000 U/Min |

HINWEIS

- Die tatsächliche maximale Schleuderdrehzahl kann je nach Beladungsbedingungen variieren. Die obigen Werte sind auf die nächsten hundert gerundet.
-

Verbrauchsdaten

Einheitsbeschreibung

kg: Wäscheladung

h:mm: Programmdauer

kWh: Energieverbrauch

°C: Höchste Temperatur innerhalb der behandelten Textilien

Liter: Wasserverbrauch

U/Min.: Maximale Schleuderdrehzahl

%: Restfeuchtigkeit am Ende des Schleudergangs. Je höher die Schleuderdrehzahl, desto höher der Lärm und desto niedriger die Restfeuchtigkeit.

Allgemeine Programme :

| Programm | kg | h:mm | kWh | °C | Litern | U/Min. | % |
|--|------|------|-------|----|--------|--------|------|
| Koch-/ Buntwäsche 20 °C | 10,5 | 1:51 | 0,208 | 27 | 56,0 | 1350 | 51,0 |
| Koch-/ Buntwäsche 60 °C | 10,5 | 3:21 | 1,363 | 47 | 58,0 | 1350 | 51,0 |
| Mix | 4 | 1:21 | 0,458 | 35 | 54,0 | 1000 | 66,0 |
| Kurz 14 | 2 | 0:14 | 0,046 | 25 | 39,0 | 400 | 93,0 |
| Koch-/ Buntwäsche 40 °C+ Intensiv | 10,5 | 3:33 | 0,784 | 30 | 75,0 | 1350 | 51,0 |
| Eco 40-60 (Voll)*¹ | 10,5 | 4:00 | 1,170 | 45 | 68,0 | 1360 | 50,0 |
| Eco 40-60 (Halb)*¹ | 5,25 | 2:45 | 0,650 | 37 | 52,0 | 1360 | 50,0 |
| Eco 40-60 (Viertel)*¹ | 2,5 | 2:40 | 0,240 | 25 | 44,0 | 1360 | 54,0 |

38 BETRIEB

*1 Es kann normal verschmutzte Baumwollwäsche, die unter 40 °C oder 60 °C als waschbar deklariert wurde, zusammen im gleichen Zyklus reinigen, und ermöglicht es diesem Programm, die Einhaltung der EU-Gesetzgebung zum Ökodesign (EU 2019/2023) zu beurteilen.

HINWEIS

- Die Werte für die allgemeinen Programme, mit Ausnahme des Zyklus **Eco 40-60**, sind nur als Richtwerte zu interpretieren.
- Die EU-Verordnung 2019/2023, gültig ab 1. März 2021, bezieht sich auf die Energieeffizienzklassen durch die EU-Verordnung 2019/2014.
- Scannen Sie den QR-Code auf dem mit dem Gerät gelieferten Energielabel, das einen Weblink zu den Informationen über die Effizienz des Geräts in der EU EPREL-Datenbank enthält. Bewahren Sie das Energielabel zum späteren Nachschlagen zusammen mit der Bedienungsanleitung und allen anderen mit dem Gerät gelieferten Dokumenten auf.
- Die Modellbezeichnung finden Sie auf dem Kennzeichnungsschild des Geräts. Öffnen Sie die Klappe, die sich genau an der Öffnung zur Trommel befindet.
- Um die selben Informationen in der EPREL zu finden, rufen Sie **<https://eprel.ec.europa.eu>** auf und suchen Sie anhand des Modellnamens. (Gültig ab 1. März 2021)

Zusätzliche Optionen und Funktionen

Sie können die zusätzlichen Optionen und Funktionen verwenden, um die Programme anzupassen.

Anpassen eines Waschprogramms

Jedes Programm verfügt über Standardeinstellungen, die automatisch ausgewählt werden. Sie können diese Einstellungen auch über diese Schaltflächen anpassen.

Temp.

Diese Schaltfläche wählt die Wassertemperatur für das ausgewählte Programm aus.

- Drücken Sie die **Temp.** Taste, bis die gewünschte Einstellung leuchtet.
- Wählen Sie die geeignete Wassertemperatur für die Art der Wäsche, die gewaschen werden soll, aus. Um die besten Ergebnisse zu erzielen, beachten Sie bitte die Pflegehinweise für die Kleidungsstücke.

Schleudern

Die Schleuderintensität kann durch wiederholtes Drücken der Taste Schleudern eingestellt werden.

- Drücken Sie die Taste **Schleudern**, um die gewünschte Schleuderdrehzahl auszuwählen.

HINWEIS

- Wenn **No** durch Drücken der Taste **Schleudern** ausgewählt wird, wird sich die Trommel für kurze Zeit drehen, damit ein schnelles Abpumpen gewährleistet ist.

Spülen+

Diese Funktion wird für Personen mit Waschmittelallergien empfohlen.

- Drücken Sie die Taste **Spülen+**, um die Spülung einmal hinzuzufügen.

Intensiv

Diese Funktion dient zum Waschen normaler und stark verschmutzter Kleidung.

- Drücken Sie die Taste **Intensiv**.

Befolgen Sie die nächsten Schritte, um ein Waschprogramm anzupassen:

- 1 Bereiten Sie die Kleidung vor und laden Sie die Trommel.
- 2 Drücken Sie die Taste **An-/Aus**.
- 3 Waschmittel hinzufügen.
- 4 Wählen Sie ein Waschprogramm aus.
- 5 Passen Sie das Waschprogramm an (**Temp.**, **Schleudern**, **Spülen+** und **Intensiv**) wie nötig.
- 6 Drücken Sie die Taste **Start/Pause**.

Nur mit einer Schleuder-Funktion

- 1 Bereiten Sie die Kleidung vor und laden Sie die Trommel.
- 2 Drücken Sie die Taste **An-/Aus**.
 - Wählen Sie kein Waschprogramm und fügen Sie kein Reinigungsmittel hinzu.

40 BETRIEB

3 Drücken Sie die Taste **Schleudern**.

4 Drücken Sie die Taste **Start/Pause**.

HINWEIS

- Wenn Sie das Waschprogramm auswählen, können Sie nicht nur eine Drehung auswählen. Drücken Sie die **An-/Aus** Taste zweimal, um die Maschine aus- und wieder einzuschalten.

Grundlegende Optionen verwenden

Sie können die Programme mithilfe der folgenden grundlegenden Optionen anpassen:

Vorwäsche

Diese Option wird zum Waschen stark verschmutzter Wäsche empfohlen.

- 1** Drücken Sie die Taste **An-/Aus**.
- 2** Wählen Sie ein Waschprogramm aus.
- 3** Drücken Sie bei Bedarf die Taste **Vorwäsche**.
- 4** Drücken Sie die Taste **Start/Pause**.

Wäsche nachlegen

Sie können diese Option verwenden, um nach dem Start des Waschprogramms Kleidung nachzulegen oder herauszunehmen.

- 1** Drücken Sie die Taste **An-/Aus**.
- 2** Wählen Sie ein Waschprogramm aus.

3 Drücken Sie die Taste **Start/Pause**.

4 Drücken Sie bei Bedarf die Taste **Wäsche nachlegen**.

5 Öffnen Sie die Tür, nachdem sie sich entriegelt hat, und fügen Sie die erforderlichen Kleidungsstücke hinzu oder entfernen Sie sie.

6 Schließen Sie die Tür und drücken Sie die Taste **Start/Pause**.

HINWEIS

- Aus Sicherheitsgründen bleibt die Tür verriegelt, wenn der Wasserstand oder die Temperatur in der Trommel hoch ist. Während dieser Zeit ist es nicht möglich, Kleidung nachzulegen.

Zeitverzögerung

Sie können mit dieser Funktion einstellen, dass das Gerät automatisch startet und nach einem bestimmten Zeitintervall stoppt.

- 1** Drücken Sie die Taste **An-/Aus**.
- 2** Wählen Sie ein Waschprogramm aus.
- 3** Drücken Sie bei Bedarf die Taste **Zeitverzögerung**.
- 4** Drücken Sie die Taste **Start/Pause**.

HINWEIS

- Mit Ausnahme der LED der Taste **Zeitverzögerung**, werden alle LEDs auf dem Bedienfeld innerhalb von 20 Minuten abgeschaltet. Diese Funktion

kann je nach gekauftem Modell unterschiedlich ausfallen.

- Die Verzögerungszeit ist die Zeit bis zum Ende des Programms, nicht bis zum Start. Die tatsächliche Laufzeit kann aufgrund der Wassertemperatur, Kleidung und anderen Faktoren variieren.
- Um die Funktion abubrechen, drücken Sie die Taste **An-/Aus**.
- Verwenden Sie kein Flüssigwaschmittel bei dieser Funktion.

Einstellungen

Kindersicherung

Mit dieser Option werden die Bedienelemente deaktiviert. Diese Funktion kann verhindern, dass Kinder die Programme ändern oder das Gerät bedienen.

HINWEIS

- Wenn diese Funktion eingestellt ist, sind alle Tasten außer der **An-/Aus**-Taste gesperrt.
- Wenn die Bedienelemente gesperrt sind, werden während des Waschens abwechselnd \square und die verbleibende Zeit angezeigt, während diese Funktion aktiviert ist.
- Durch Ausschalten der Stromversorgung wird diese Funktion nicht zurückgesetzt. Sie müssen diese Funktion deaktivieren, bevor Sie auf andere Funktionen zugreifen können.

Sperren des Bedienfelds

- 1 Schalten Sie die Stromversorgung ein.

- 2 Halten Sie die Tasten **Zeitverzögerung** und **Wäsche nachlegen** gleichzeitig 3 Sekunden lang gedrückt, um diese Funktion zu aktivieren.

- Es ertönt ein Signalton und \square erscheint auf der Anzeige.

Entsperren des Bedienfelds

- 1 Schalten Sie die Stromversorgung ein.
- 2 Halten Sie die Tasten **Zeitverzögerung** und **Wäsche nachlegen** gleichzeitig 3 Sekunden lang gedrückt, um diese Funktion zu deaktivieren.

Ton An/Aus

Dieses Gerät spielt beim Starten und Stoppen eine Melodie ab.

- Halten Sie die Tasten **Spülen+** und **Vorwäsche** gleichzeitig 3 Sekunden lang gedrückt, um diese Funktion zu deaktivieren/aktivieren.

INTELLIGENTE FUNKTIONEN

LG ThinQ-App

Mithilfe der **LG ThinQ**-App können Sie über ein Smartphone mit dem Gerät kommunizieren.

Die Funktionen der LG ThinQ-Anwendung

Verbinden Sie sich mit dem Gerät von einem Smartphone aus, über das Sie die komfortablen, intelligenten Funktionen verwenden können.

Fernstart

Diese Funktion ermöglicht Ihnen, das Gerät über die **LG ThinQ**-App aus der Ferne zu steuern.

Download/Neu

Laden Sie neue und spezielle Programme herunter, die in den Standardeinstellungen des Geräts nicht enthalten sind.

Eine Vielzahl von gerätespezifischen Spezialprogrammen können auf die erfolgreich registrierten Geräte heruntergeladen werden.

Sobald ein Programm erfolgreich auf das Gerät heruntergeladen wurde, behält das Gerät das Programm bei, bis ein neues heruntergeladen wird.

HINWEIS

- Es kann immer ein nur ein heruntergeladenes Programm auf dem Gerät gespeichert werden.

Trommelreinigung

Diese Funktion zeigt an, wie viele Programmen noch bis zum **Trommelreinigung** übrig sind.

Energieüberwachung

Diese Funktion dient zum Anzeigen des Energieverbrauchs der zuletzt verwendeten Programme und des monatlichen Durchschnitts.

Smart Diagnosis

Diese Funktion bietet nützliche Informationen zu Diagnose und Fehlerbehebung basierend auf der Nutzungsweise des Geräts.

Einstellungen

Hier können verschiedene Optionen auf dem Gerät oder in der App eingestellt werden.

Push Benachrichtigung

Sie können sich Push-Benachrichtigungen auf ein Smartphone senden lassen, wenn das Programm abgeschlossen ist oder das Gerät Probleme hat. Die Benachrichtigungen werden auch dann erzeugt, wenn die **LG ThinQ**-App ausgeschaltet ist.

HINWEIS

- Wenn Sie Ihren WLAN-Router, Ihren Internetdienstanbieter oder Ihr Kennwort ändern, löschen Sie das registrierte Gerät aus der **LG ThinQ**-App und registrieren Sie es erneut.
- Um die Funktionalität des Geräts zu verbessern, kann die Anwendung geändert werden, ohne den Nutzer zu benachrichtigen.
- Funktionen können sich je nach Modell unterscheiden.

Vor der Verwendung der LG ThinQ-App

1 Überprüfen Sie den Abstand vom Gerät zum kabellosen Router (WLAN-Netzwerk).

- Wenn der Abstand zwischen dem Gerät und dem kabellosen Router zu weit ist, kann die Signalstärke schwach sein. In diesem Fall dauert die Registrierung sehr lange oder die Installation kann fehlschlagen.

2 Schalten Sie **Mobile Daten** oder das **Mobile Netz** auf Ihrem Smartphone aus.

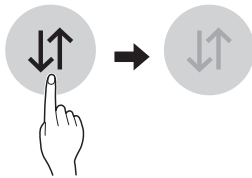

3 Verbinden Sie Ihr Smartphone mit dem kabellosen Router.

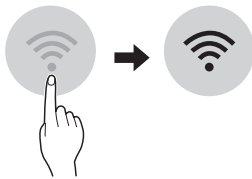

HINWEIS

- Um die WLAN-Verbindung zu verifizieren, überprüfen Sie, ob das -Symbol auf dem Bedienfeld aufleuchtet.
- Das Gerät unterstützt nur 2,4 GHz WLAN-Netzwerke. Kontaktieren Sie Ihren Internetanbieter oder sehen Sie im Handbuch Ihres kabellosen Routers nach, um Ihre Netzwerkfrequenz in Erfahrung zu bringen.

- **LG ThinQ** ist für keine Netzwerkverbindungs-Probleme, Fehler, Störungen oder Fehler verursacht durch die Netzwerkverbindung verantwortlich.
- Wenn das Gerät Schwierigkeiten hat, sich mit dem WLAN-Netzwerk zu verbinden, kann es sein, dass es zu weit vom Router entfernt ist. Kaufen Sie einen WLAN-Repeater (Reichweitenerweiterung), um die WLAN-Signalstärke zu verbessern.
- Die WLAN-Verbindung könnte wegen der Heimnetzwerkumgebung nicht aufgenommen oder könnte unterbrochen werden.
- Die Netzwerkverbindung arbeitet möglicherweise aufgrund Ihres Internetanbieters nicht störungsfrei.
- Die Umgebung des drahtlosen Netzwerkes kann das drahtlose Netzwerk verlangsamen.
- Das Gerät kann aufgrund von Problemen mit der kabellosen Signalübertragung nicht registriert werden. Ziehen Sie den Stecker des Geräts und warten Sie ca. eine Minute, bevor Sie es erneut versuchen.
- Wenn die Firewall Ihres kabellosen Routers aktiviert ist, müssen Sie sie deaktivieren oder eine Ausnahme hinzufügen.
- Der Name des kabellosen Netzwerkes (SSID) sollte aus einer Kombination aus lateinischen Buchstaben und Zahlen bestehen. (Verwenden Sie keine Sonderzeichen)
- Die Smartphone-Nutzerschnittstelle kann je nach Betriebssystem und Hersteller unterschiedlich ausfallen.

44 INTELLIGENTE FUNKTIONEN

HINWEIS

- Wenn das Sicherheitsprotokoll des Routers auf **WEP** steht, kann es sein, dass Sie kein Netzwerk einrichten können. Bitte ändern Sie es auf ein anderes Sicherheitsprotokoll (wir empfehlen **WPA2**) und registrieren Sie das Produkt erneut.

Installation der LG ThinQ-App

Suchen Sie die **LG ThinQ**-App im Google Play Store oder im Apple App Store auf einem Smartphone. Befolgen Sie die Anweisungen zum Herunterladen und zur Installation der App.

Aktivieren der Netzwerkverbindung

- 1 Starten Sie die **LG ThinQ** App
- 2 Wählen und tippen Sie auf die **Frontlader-Waschmaschine** in der App.
- 3 Drücken Sie die Taste **An-/Aus** auf dem Bedienfeld.
- 4 Halten Sie die Taste **WLAN 3** Sekunden lang auf dem Bedienfeld gedrückt.
 - Die WLAN-LED blinkt während der Verbindungsumstellung.

Verwendung des Geräts von einem anderen Standort aus

Fernstart

Mit einem Smartphone können Sie Ihr Gerät fernsteuern. Sie können auch den Programmablauf überwachen, sodass Sie wissen, wie viel Zeit im Programm noch übrig ist.

Die Verwendung dieser Funktion

- 1 Geben Sie die Kleidung in die Trommel.
 - Falls gewünscht, geben Sie Bleichmittel oder Weichspüler in die entsprechenden Bereiche der Waschmittelschublade.
- 2 Drücken Sie die Taste **An-/Aus**.
- 3 Halten Sie die Taste **Fernstart 3** Sekunden lang gedrückt, um die Fernsteuerungsfunktion zu aktivieren.
- 4 Starten Sie ein Programm von der **LG ThinQ**-App auf Ihrem Smartphone aus.

HINWEIS

- Wenn diese Funktion aktiviert ist, können Sie ein Programm nur von der **LG ThinQ**-Smartphone-App aus starten. Wenn das Programm nicht gestartet wird, wartet das Gerät mit dem Starten des Programms, bis sie von der App aus ausgeschaltet oder diese Funktion deaktiviert wird.
- Wenn die Tür geöffnet wurde, können Sie ein Programm nicht aus der Ferne starten.

Manuelles Deaktivieren dieser Funktion

Wenn diese Funktion aktiviert ist, halten Sie die Taste **Fernstart** 3 Sekunden lang gedrückt.

Deaktivieren der Netzwerkverbindung

Deaktivieren Sie auf Ihrem Smartphone die WLAN-Verbindung.

- 1 Starten Sie die **LG ThinQ** App
- 2 Wählen und tippen Sie auf die **Frontlader-Waschmaschine** in der App.
- 3 Wählen und tippen Sie auf **Produkt entfernen** in den Einstellungen um sie abzukoppeln.

Stromverbrauch im Bereitschaftsbetrieb

| | |
|--|-------------------|
| Stromverbrauch im Bereitschaftsbetrieb | 0,5 W |
| Stromverbrauch im Netzwerk-Bereitschaftsbetrieb | 2,0 W |
| Die Zeitdauer, nach der das Gerät mithilfe der Verbrauchsminimierungsfunktion oder einer ähnlichen Funktion automatisch in den Bereitschafts- und/oder Aus-Zustand und/oder einen Zustand des vernetzten Bereitschaftsbetriebs versetzt wird | 20 Minuten |

HINWEIS

- Die Aktivierung einer drahtlosen Netzwerkverbindung kann den Stromverbrauch des Gerätes erhöhen.



Information: Hinweis bezüglich Open-Source-Software

Den Quellcode unter GPL, LGPL, MPL sowie weitere Open-Source-Lizenzen, die in diesem Produkt enthalten sind, können Sie unter <http://opensource.lge.com> herunterladen.

Neben dem Quellcode stehen dort alle verwiesenen Lizenzbedingungen, Garantieausschlüsse sowie Urheberrechtshinweise zum Download bereit.

LG Electronics bietet gegen eine kostendeckende Gebühr (Medium, Versand und Bearbeitung) den Quellcode auf CD-ROM an. Senden Sie dazu eine Anfrage per E-Mail an: opensource@lge.com. Dieses Angebot gilt bis drei Jahre nach der letzten Auslieferung des Produkts. Dieses Angebot gilt für jeden Empfänger dieser Information.

Smart Diagnosis

Diese Funktion steht nur bei Modellen mit dem Logo  oder  zur Verfügung. Verwenden Sie diese Funktion, um Probleme mit Ihrem Gerät zu diagnostizieren und zu lösen.

HINWEIS

- Aus Gründen, die nicht auf die Fahrlässigkeit von LGE zurückzuführen sind, ist es möglich, dass der Dienst aufgrund externer Faktoren wie

46 INTELLIGENTE FUNKTIONEN

beispielsweise Nichtverfügbarkeit oder Trennung der WLAN-Verbindung, lokalen App Store-Richtlinien oder Nichtverfügbarkeit der App nicht verfügbar ist.

- Die Funktion kann ohne vorherige Ankündigung geändert werden und je nach Standort eine andere Form haben.



Die Verwendung von LG ThinQ zum Diagnostizieren von Problemen

Wenn bei Ihrem mit WLAN ausgestatteten Gerät ein Problem auftritt, kann es mithilfe der **LG ThinQ**-App Fehlerdaten auf ein Smartphone übertragen.

- Starten Sie die **LG ThinQ**-App und wählen Sie im Menü die **Smart Diagnosis**-Funktion. Befolgen Sie die Anweisungen in der **LG ThinQ**-App.

Die Verwendung der akustischen Diagnose zum Diagnostizieren von Problemen

Gehen Sie nach den folgenden Anweisungen vor, um die akustische Diagnosemethode zu verwenden.

- Starten Sie die **LG ThinQ**-App und wählen Sie im Menü die **Smart Diagnosis**-Funktion. Befolgen Sie die Anweisungen für die akustische Diagnose in der **LG ThinQ**-App.
- 1 Drücken Sie die Taste **An-/Aus**, um das Gerät einzuschalten.
 - Drücken Sie keine weiteren Tasten.
 - 2 Halten Sie die Sprechmuschel Ihres Smartphones an das Symbol  oder .

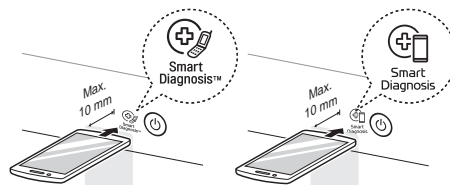

- 3 Halten Sie die **Temp.**-Taste mindestens 3 Sekunden lang gedrückt, während Sie das Smartphone an das Symbol halten, bis die Datenübertragung abgeschlossen ist.
 - Halten Sie das Smartphone an dieser Stelle, bis die Datenübertragung abgeschlossen ist. Die Restzeit für die Datenübertragung wird angezeigt.
- 4 Nach Abschluss der Datenübertragung wird die Diagnose in der App angezeigt.

HINWEIS

- Um beste Ergebnisse zu erzielen, bewegen Sie das Smartphone nicht, während die Töne übertragen werden.

Konformitätserklärung



Hiermit erklärt LG Electronics, dass das Funkgerät vom Typ Waschmaschine der Richtlinie 2014/53/EU entspricht. Der vollständige Text der EU-Konformitätserklärung ist unter folgender Internetadresse verfügbar: <http://www.lg.com/global/support/cedoc/cedoc#>

LG Electronics European Shared Service Centre B.V.

Krijgsman 1, 1186 DM Amstelveen, Niederlande

WARTUNG

⚠️ WARNUNG

- Ziehen Sie vor der Reinigung den Stecker aus der Steckdose, um die Gefahr eines Stromschlags zu vermeiden. Die Nichtbeachtung dieser Warnung kann zu schweren Verletzungen, Brand, Stromschlag oder zum Tod führen.
- Verwenden Sie niemals aggressive Chemikalien, Scheuermittel oder Lösungsmittel zur Reinigung des Geräts. Diese können die Oberfläche beschädigen.

Reinigung nach jedem Waschgang

Was zu reinigen

Entnehmen Sie die Wäsche immer aus der Waschmaschine, sobald der Waschvorgang beendet ist. Wenn feuchte Kleidungsstücke in der Waschmaschine belassen werden, können diese verknittern, sich verfärben oder zu riechen beginnen.

- Nachdem der Waschvorgang beendet ist, wischen Sie die Tür und die Innenseite ab, um sämtliche Feuchtigkeit zu entfernen.
- Lassen Sie die Tür leicht geöffnet, damit die Trommel trocknen kann.
- Wischen Sie das Gerät mit einem trockenen Tuch ab, um sämtliche Feuchtigkeit zu entfernen.

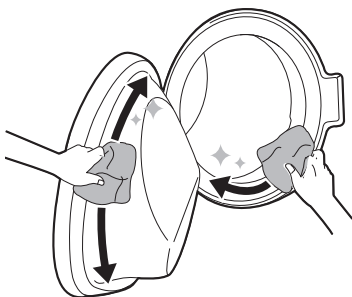

⚠️ WARNUNG

- Lassen Sie die Tür des Geräts aber nur dann offen, wenn Kinder, die sich im Haus aufhalten, beaufsichtigt werden.

Reinigung der Außenseite

Durch die richtige Pflege des Geräts kann seine Lebensdauer verlängert werden.

Außenseite

- Falls etwas verschüttet wird, sofort aufwischen.
- Wischen Sie zuerst mit einem feuchten Tuch und dann mit einem trockenen Tuch ab, wobei darauf zu achten ist, dass keine Feuchtigkeit in den Schrankverbindungen oder Spalten vorhanden ist.
- Keine scharfen Gegenstände auf die Oberfläche oder die Anzeige drücken.

Tür

- Wischen Sie mit einem feuchten Tuch über die Außen- und Innenseite und trocknen Sie es anschließend mit einem weichen Tuch ab.

48 WARTUNG

⚠️ WARNUNG

- Versuchen Sie nicht, die Verkleidung abzubauen oder das Gerät zu demontieren. Bedienen Sie das Bedienfeld nicht mit scharfen Gegenständen.

Reinigen Sie das Gerät regelmäßig und führen Sie eine Notentwässerung durch

Trommelreinigung

Dies ist eine Spezialfunktion, um das Innere des Geräts durch Einweichen, Waschen, Spülen und Schleudern zu reinigen.

Führen Sie diese Funktion einmal **im Monat durch** (oder öfter, je nach Bedarf), um die Ansammlung von Waschmittel, Weichmacher und anderen Rückständen zu verringern.

- Wenn das Gerät einen schlechten Geruch oder Schimmel aufweist, führen Sie diese Funktion zusätzlich zu den regelmäßig angeforderten Intervallen **3 Wochen lang einmal pro Woche aus**.

HINWEIS

- Die **EcL** Meldung wird angezeigt, um auf die Empfehlung zur Bedienung dieser Funktion aufmerksam zu machen.

- 1 Nehmen Sie sämtliche Wäsche oder Gegenstände aus dem Gerät und schließen Sie die Tür.

- 2 Öffnen Sie die Waschmittelschublade und geben Sie pulverförmiges Anti-Kalkmittel in das Fach für den Hauptwaschgang.

- Tabs können alternativ zu Pulver direkt in die Trommel gegeben werden.

- 3 Schließen Sie das Dosierfach langsam.

- 4 Schalten Sie die Stromversorgung ein und wählen Sie **Trommelreinigung**.

- 5 Drücken Sie die Taste **Start/Pause**, um das Programm zu starten.

- 6 Lassen Sie die Tür offen, damit das Innere des Geräts trocknen kann.

- Wenn das Innere des Geräts nicht vollständig getrocknet ist, kann dies einen schlechten Geruch oder Schimmel verursachen.

⚠️ WARNUNG

- Lassen Sie die Tür des Geräts aber nur dann offen, wenn Kinder, die sich im Haus aufhalten, beaufsichtigt werden.

Reinigung des Filters am Wasserzulauf

Der Wasserzulauffilter sammelt Kalk oder andere Ablagerungen, die sich im Wasser befinden können, das dem Gerät zugeführt wird. Reinigen Sie den Wasserzulauffilter etwa alle sechs Monate oder öfter, falls das Wasser sehr hart ist oder Spuren von Kalk aufweist.

- Drehen Sie die Zulaufhähne zu, wenn das Gerät für einen längeren Zeitraum

(z. B. Urlaub) nicht benutzt wird, besonders wenn in der Nähe kein Bodenauslass (Gulli) vorhanden ist.

- Eine Fehlermeldung **IE** wird auf dem Bedienfeld angezeigt, wenn kein Wasser in die Waschmittelschublade gelangt.

- 1 Schalten Sie den Strom und den Wasserhahn zu und schrauben Sie den Wasserzulaufschlauch ab.

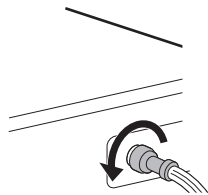

- 2 Entfernen Sie den Wasserzulaufilter mit einer kleinen Zange und reinigen Sie den Filter mit einer Zahnbürste mit mittleren Borsten.

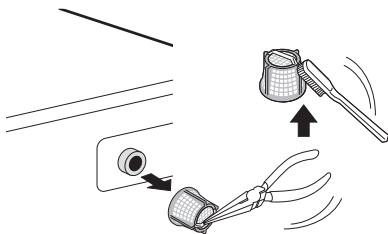

Reinigen des Abfluspumpenfilters und Durchführung einer Notentwässerung

Im Ablauffilter sammeln sich Fusseln und kleinere Objekte, die möglicherweise versehentlich in der Kleidung zurückgelassen wurden. Kontrollieren Sie alle sechs Monate die Sauberkeit des Filters, um einen reibungslosen Betrieb Ihres Gerätes zu gewährleisten.

Lassen Sie das Wasser abkühlen, bevor Sie den Filter reinigen oder eine Notentleerung durchführen.

- 1 Trennen Sie das Gerät vom Stromnetz.
- 2 Öffnen Sie die Abdeckklappe und ziehen Sie das Abflussrohr heraus.

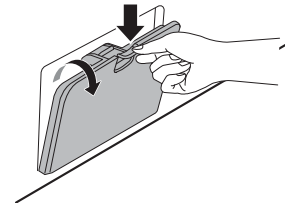

- 3 Entfernen Sie zuerst die Ablassschraube vom Abflussrohr **1**, und lassen Sie dann das Wasser ab. Schrauben Sie dann langsam den Filter **2** der Ablaufpumpe ab, um das restliche Wasser abzulassen, und entfernen Sie dann alle Rückstände oder Gegenstände vom Filter.

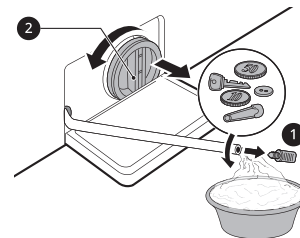

- 4 Setzen Sie den Filter nach dem Reinigen des Abfluspumpenfilters vorsichtig wieder ein und schrauben Sie die Ablasskappe vorsichtig im Uhrzeigersinn wieder ein, um Quergewinde und Leckagen zu vermeiden. Stecken Sie den Stopfen wieder in das Abflussrohr und setzen Sie das Rohr in seine Halterung ein.

50 WARTUNG

5 Schließen Sie die Abdeckklappe.

⚠ ACHTUNG

- Seien Sie beim Ablassen des Wassers vorsichtig, denn es kann heiß sein.
- Lassen Sie einmal im Monat das Trommelreinigungsprogramm laufen (oder öfter, je nach Bedarf), um überschüssiges Waschmittel und andere Rückstände zu entfernen.

Reinigung der Waschmittelschublade

In der Spenderschublade können sich Waschmittel und Weichspüler ansammeln. Flüssige Reinigungsmittel können unter der Spenderschublade verbleiben und nicht vollständig abgegeben werden. Nehmen Sie die Schublade und die Einsätze der Schublade **ein- oder zweimal im Monat** heraus und kontrollieren Sie, ob sich Reinigungsmittel angesammelt haben.

- 1** Zum Herausnehmen ziehen Sie die Waschmittelschublade gerade bis zum Anschlag heraus.
 - Nehmen Sie dann die Schublade ganz heraus, während Sie die Entriegelungstaste festdrücken.

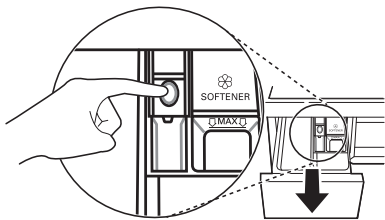

- 2** Entfernen Sie die Ablagerungen an Waschmittel und Weichspüler.
 - Spülen Sie die Schublade und die Einsätze der Schublade mit warmen

Wasser aus, um die Ablagerungen von Waschmittel und Weichspüler zu entfernen. Reinigen Sie die Schublade nur mit Wasser. Trocknen Sie die Schublade und die Einsätze mit einem weichen Tuch oder Handtuch ab.

- 3** Verwenden Sie für die Reinigung der Schubladenöffnung ein Tuch oder eine kleine Bürste ohne Metallborsten. Damit lässt sich die Aussparung reinigen.
 - Entfernen Sie alle Rückstände oben und unten an der Aussparung.
- 4** Wischen Sie sämtliche Feuchtigkeit an der Aussparung mit einem weichen Tuch oder Handtuch ab.
- 5** Bauen Sie die Komponenten der Schublade wieder in die Schublade wieder in die entsprechenden Fächer ein und setzen Sie die Schublade in das Gerät ein.

FEHLERBEHEBUNG

Beim Betrieb Ihres Geräts können Störungen und Fehlfunktionen auftreten. Die folgenden Tabellen enthalten mögliche Ursachen und Hinweise zur Behebung einer Fehlermeldung oder Störung. Es wird empfohlen, die nachstehenden Tabellen sorgfältig zu lesen, um Zeit und Geld zu sparen, die möglicherweise für einen Anruf beim LG Electronics-Servicecenter aufgewendet werden müssen.

DEUTSCH

Bevor Sie sich an den Kundendienst wenden

Ihr Gerät ist mit einem automatischen Fehlerüberwachungssystem ausgestattet, um Probleme frühzeitig zu erkennen und zu diagnostizieren. Wenn das Gerät nicht ordnungsgemäß oder überhaupt nicht funktioniert, schauen Sie in den folgenden Tabellen nach, bevor Sie das Servicecenter von LG Electronics anrufen.

Fehlermeldungen

| Symptome | Mögliche Ursache und Lösung |
|--------------------|--|
| IE ZULAUFFEHLER | <p>Der Wasserdruck am Aufstellort ist unzureichend. Es gelangt kein Wasser in das Gerät oder es läuft nur langsam ein.</p> <ul style="list-style-type: none"> • Versuchen Sie es an einem anderen Wasserhahn im Haus. |
| | <p>Der Wasserhahn für den Zulauf ist nicht vollständig geöffnet. Es gelangt kein Wasser in das Gerät oder es läuft nur langsam ein.</p> <ul style="list-style-type: none"> • Öffnen Sie den Wasserhahn vollständig. |
| | <p>Wasserzulaufschlauch oder -schläuche hat (haben) Knickstellen.</p> <ul style="list-style-type: none"> • Richten Sie den Zulaufschlauch gerade aus oder bringen Sie ihn erneut an. |
| | <p>Der Filter des Zulaufschlauchs (der Zulaufschläuche) ist verstopft.</p> <ul style="list-style-type: none"> • Überprüfen und reinigen Sie den Einlassventilfilter, nachdem Sie die Wasserhähne abgestellt und die Schlauchverbindungen zur Waschmaschine entfernt haben. |
| | <p>Falls es am Aqua Stop-Zulaufschlauch zu einer Leckage kommt, leuchtet die Anzeige rot auf.</p> <ul style="list-style-type: none"> • Ersetzen Sie es durch einen neuen Aqua Stop-Zulaufschlauch. |

52 FEHLERBEHEBUNG

| Symptome | Mögliche Ursache und Lösung |
|---|--|
| UE UNWUCHTFEHLER | <p>Das Gerät verfügt über ein System, das eine Unwucht des Geräts erkennt und korrigiert.</p> <ul style="list-style-type: none"> Die Kleidung könnte am Ende des Programms zu nass sein. Ordnen Sie die Ladung neu an, um ein einwandfreies Schleudern zu ermöglichen. Schließen Sie die Tür und drücken Sie die Taste Start/Pause. Es kann einige Momente dauern, bis das Gerät zu schleudern beginnt. Die Tür muss verriegelt sein, bevor das Schleudern beginnen kann. |
| | <p>Zu wenig Wäsche in der Trommel. Dieses System kann aufhören zu schleudern oder sogar den Schleudergang insgesamt unterbrechen, wenn sich nur einzelne schwere Wäschestücke (z. B. Badematte, Bademantel usw.) in der Trommel befinden.</p> <ul style="list-style-type: none"> Legen Sie noch 1 oder 2 gleichartige oder kleinere Wäschestücke in die Trommel, damit die Kleidung besser ausbalanciert wird. Schließen Sie die Tür und drücken Sie die Taste Start/Pause. Es kann einige Momente dauern, bis das Gerät zu schleudern beginnt. Die Tür muss verriegelt sein, bevor das Schleudern beginnen kann. |
| DE WASSERABLAUF- FEHLER | <p>Ablaufschlauch ist geknickt oder verstopft. Das Wasser läuft nicht aus dem Gerät oder nur langsam ab.</p> <ul style="list-style-type: none"> Reinigen Sie den Ablaufschlauch und verlegen Sie ihn gerade. |
| | <p>Der Filter am Ablauf ist verstopft.</p> <ul style="list-style-type: none"> Kontrollieren und reinigen Sie den Ablauffilter. |
| dE dE dE2 dE4 TÜRFEHLER | <p>Fehlfunktion des Türsensors.</p> <ul style="list-style-type: none"> Bitte rufen Sie das Servicecenter von LG an. Die Telefonnummer des lokalen Servicecenters von LG finden Sie in der Garantiekarte. |
| EE STEUERUNGS- FEHLER | <p>Dies ist ein Steuerungsfehler.</p> <ul style="list-style-type: none"> Ziehen Sie den Netzstecker aus der Steckdose und wenden Sie sich an den Kundendienst. |
| LE FEHLER MOTOR GESPERRT | <p>Überlastung des Motors.</p> <ul style="list-style-type: none"> Lassen Sie das Gerät für 30 Minuten außer Betrieb, bis der Motor abgekühlt ist, und starten Sie dann das Programm erneut. |

| Symptome | Mögliche Ursache und Lösung |
|------------------------------------|--|
| FE ÜBERLAUFFEHLER | Aufgrund eines möglicherweise fehlerhaften Wasserhahns ist zu viel Wasser eingelaufen. <ul style="list-style-type: none"> • Den Wasserhahn schließen. Ziehen Sie den Netzstecker. Rufen Sie für Service. |
| PE DRUCKSENSOR- FEHLER | Fehlfunktion des Wasserstandssensors. <ul style="list-style-type: none"> • Den Wasserhahn schließen. Ziehen Sie den Netzstecker. Rufen Sie für Service. |
| υ5 VIBRATIONSS- SENSORFEHLER | Fehlfunktion des Vibrationssensors. <ul style="list-style-type: none"> • Wenden Sie sich an den Kundendienst. |
| FF FEHLER EINGEFROREN | Ist der Zulauf-/Ablaufschlauch oder die Pumpe eingefroren? <ul style="list-style-type: none"> • Füllen Sie warmes Wasser in die Trommel, um den Ablaufschlauch und die Ablaufpumpe aufzutauen. Bedecken Sie den Zulaufschlauch mit einem feuchten und warmen Handtuch. |
| RE WASSERAUSTRITT | Wasser tritt aus. <ul style="list-style-type: none"> • Wenden Sie sich an den Kundendienst. |
| PF STROMAUSFALL | Am Gerät ist ein Stromausfall aufgetreten. <ul style="list-style-type: none"> • Starten Sie das Programm neu. |

Geräusche

| Symptome | Mögliche Ursache und Lösung |
|--|--|
| Klapperndes und klirrendes Geräusch | Möglicherweise befinden sich Fremdkörper, wie etwa Schlüssel, Münzen oder Sicherheitsnadeln, in der Trommel. <ul style="list-style-type: none"> • Stoppen Sie das Gerät und kontrollieren Sie die Trommel auf Fremdkörper. Wenn das Geräusch nach dem Neustart des Geräts weiterhin auftritt, wenden Sie sich an den Kundendienst. |

54 FEHLERBEHEBUNG

| Symptome | Mögliche Ursache und Lösung |
|------------------------------|---|
| Klopfendes Geräusch | <p>Schwere Kleidung kann ein klopfendes Geräusch verursachen. Das ist normal.</p> <ul style="list-style-type: none"> • Wenn das Geräusch weiterhin zu vernehmen ist, ist das Gerät wahrscheinlich nicht im Gleichgewicht. Stoppen Sie das Gerät und verteilen Sie die Kleidung neu. |
| | <p>Die Kleidung ist vielleicht nicht im Gleichgewicht.</p> <ul style="list-style-type: none"> • Unterbrechen Sie das Programm und verteilen Sie die Kleidung nach dem Entriegeln der Tür neu. |
| Vibrierendes Geräusch | <p>Verpackungsmaterialien werden nicht entfernt.</p> <ul style="list-style-type: none"> • Entfernen Sie die Verpackungsmaterialien. |
| | <p>Die Kleidung ist möglicherweise ungleichmäßig in der Trommel verteilt.</p> <ul style="list-style-type: none"> • Unterbrechen Sie das Programm und verteilen Sie die Kleidung nach dem Entriegeln der Tür neu. |
| | <p>Nicht alle Nivellierfüße stehen fest und eben auf dem Boden.</p> <ul style="list-style-type: none"> • Siehe Ausrichten des Geräts für die Nivellierung des Geräts. |
| | <p>Der Boden ist nicht stabil genug.</p> <ul style="list-style-type: none"> • Kontrollieren Sie, ob der Boden stabil ist und sich nicht biegt. Siehe Voraussetzungen für den Aufstellort zur Auswahl des richtigen Aufstellorts. |

Betrieb

| Symptome | Mögliche Ursache und Lösung |
|--------------------------|--|
| Wasser tritt aus. | <p>Die Ablaufrohre im Haus sind verstopft.</p> <ul style="list-style-type: none"> • Abfallrohre verstopft. Wenden Sie sich ggf. an einen Klempner. |
| | <p>Leckagen werden durch einen nicht ordnungsgemäß angeschlossenen Ablaufschlauch oder verstopften Ablaufschlauch verursacht.</p> <ul style="list-style-type: none"> • Reinigen Sie den Ablaufschlauch und verlegen Sie ihn gerade. Überprüfen und reinigen Sie den Ablauffilter regelmäßig. |

| Symptome | Mögliche Ursache und Lösung |
|-------------------------------|---|
| Wasser tritt aus. | <p>Die Filterkappe der Ablaufpumpe ist nicht richtig angebracht.</p> <ul style="list-style-type: none"> • Setzen Sie den Filter der Ablaufpumpe neu ein. |
| Das Gerät läuft nicht. | <p>Das Bedienfeld wurde aufgrund von Inaktivität ausgeschaltet.</p> <ul style="list-style-type: none"> • Dies ist normal. Drücken Sie die Taste An-/Aus, um das Gerät einzuschalten. |
| | <p>Das Gerät ist nicht mit dem Stromnetz verbunden.</p> <ul style="list-style-type: none"> • Stellen Sie sicher, dass der Netzstecker fest in eine funktionierende Steckdose eingesteckt ist. |
| | <p>Die Wasserversorgung ist zugedreht.</p> <ul style="list-style-type: none"> • Drehen Sie den Wasserhahn vollständig auf. |
| | <p>Die Bedienelemente sind nicht richtig eingestellt.</p> <ul style="list-style-type: none"> • Stellen Sie sicher, dass das Programm richtig eingestellt ist. Schließen Sie die Tür und drücken Sie die Taste Start/Pause. |
| | <p>Die Tür ist offen.</p> <ul style="list-style-type: none"> • Schließen Sie die Tür und stellen Sie sicher, dass nichts in der Tür eingeklemmt wird, so dass sie nicht vollständig geschlossen werden kann. |
| | <p>Leistungsschutzschalter/Sicherung ist ausgelöst/durchgebrannt.</p> <ul style="list-style-type: none"> • Prüfen Sie den Leistungsschutzschalter/die Sicherungen. Ersetzen Sie die Sicherungen oder setzen Sie den Schutzschalter zurück. Das Gerät sollte an einem eigenen Zweigstromkreis angeschlossen sein. Das Gerät setzt das Programm nach dem Wiederherstellen der Stromversorgung an der Stelle fort, wo es gestoppt wurde. |
| | <p>Die Steuerung muss zurückgesetzt werden.</p> <ul style="list-style-type: none"> • Drücken Sie die An-/Aus-Taste, wählen Sie dann das gewünschte Programm und drücken Sie die Taste Start/Pause. |

56 FEHLERBEHEBUNG

| Symptome | Mögliche Ursache und Lösung |
|---|--|
| Das Gerät läuft nicht. | <p>Die Taste Start/Pause wurde nicht gedrückt, nachdem das Programm eingestellt wurde.</p> <ul style="list-style-type: none"> • Drücken Sie die Taste An-/Aus, wählen Sie dann das gewünschte Programm und drücken Sie die Taste Start/Pause. Das Gerät wird ausgeschaltet, wenn die Taste Start/Pause nicht innerhalb einer bestimmten Zeit gedrückt wird. |
| | <p>Extrem niedriger Wasserdruck.</p> <ul style="list-style-type: none"> • Überprüfen Sie an einem anderen Wasserhahn im Haus, ob der Hauswasserdruck ausreichend ist. |
| | <p>Das Gerät erwärmt das Wasser oder produziert Dampf.</p> <ul style="list-style-type: none"> • Die Trommel kann während bestimmter Programme vorübergehend stoppen, während das Wasser sicher auf eine eingestellte Temperatur erhitzt wird. |
| Tasten funktionieren möglicherweise nicht ordnungsgemäß. | <p>Die Option Kindersicherung ist aktiviert.</p> <ul style="list-style-type: none"> • Deaktivieren Sie gegebenenfalls die Option Kindersicherung. |
| Die Tür öffnet sich nicht. | <p>Die Tür kann aus Sicherheitsgründen nicht geöffnet werden, nachdem das Gerät gestartet wurde.</p> <ul style="list-style-type: none"> • Das ist Normal. Sie können die Tür sicher öffnen, nachdem das Symbol  erloschen ist. |
| Das Gerät wird nicht richtig mit Wasser befüllt. | <p>Einlassfilter verstopft.</p> <ul style="list-style-type: none"> • Prüfen Sie, ob die Einlassfilter an den Zulaufventilen verstopft sind. |
| | <p>Die Zulaufschläuche können geknickt sein.</p> <ul style="list-style-type: none"> • Prüfen Sie, ob die Zulaufschläuche geknickt oder verstopft sind. |
| | <p>Unzureichende Wasserversorgung.</p> <ul style="list-style-type: none"> • Stellen Sie sicher, dass die Hähne für warmes und kaltes Wasser vollständig aufgedreht sind. |
| | <p>Die warme und kalte Zulaufschläuche sind vertauscht.</p> <ul style="list-style-type: none"> • Überprüfen Sie die Zulaufschlauchanschlüsse. |

| Symptome | Mögliche Ursache und Lösung |
|---|---|
| Das Gerät lässt kein Wasser ab. | Abgeknickter Ablaufschlauch. <ul style="list-style-type: none"> • Stellen Sie sicher, dass der Ablaufschlauch nicht geknickt ist. |
| | Der Ablauf liegt höher als 1,2 m über dem Boden. <ul style="list-style-type: none"> • Stellen Sie sicher, dass der Ablaufschlauch nicht mehr als 1,2 m über der Unterseite des Geräts verläuft. |
| Das Waschmittel wird nicht oder nicht vollständig abgegeben. | Der Waschmittelverbrauch ist zu hoch. <ul style="list-style-type: none"> • Befolgen Sie die Anleitungen des Waschmittelherstellers. |
| | Der Filter der Ablasspumpe ist möglicherweise blockiert. <ul style="list-style-type: none"> • Reinigen Sie den Filter am Ablauf. |
| Die Programmdauer ist länger als üblich. | Zu wenig Wäsche in der Trommel. <ul style="list-style-type: none"> • Geben Sie weitere Wäschestücke dazu, damit das Gerät die Lasten ausgleichen kann. |
| | Schwere Wäschestücke sind mit leichteren Wäschestücken vermischt. <ul style="list-style-type: none"> • Versuchen Sie immer, Wäschestücke mit ähnlichem Gewicht zu waschen, damit das Gerät das Gewicht der Ladung für das Schleudern gleichmäßig verteilen kann. |
| | Die Ladung ist nicht im Gleichgewicht. <ul style="list-style-type: none"> • Verteilen Sie die Ladung manuell neu, wenn sich Wäschestücke verwickelt haben. |
| Das Zyklusende ist verzögert | Es wurde ein Ungleichgewicht erkannt oder das Programm zum Entfernen des Schaums ist aktiviert. <ul style="list-style-type: none"> • Dies ist normal. Die auf der Anzeige angezeigte verbleibende Zeit ist nur ein Schätzwert. Die tatsächliche Dauer kann davon abweichen. |

58 FEHLERBEHEBUNG

Leistung

| Symptome | Mögliche Ursache und Lösung |
|--|--|
| Unzureichende Fleckenentfernung | Hartnäckige alte Flecken. <ul style="list-style-type: none">• Wäsche, die bereits zuvor gewaschen wurde, kann hartnäckige Flecken haben. Diese Flecken sind möglicherweise schwer zu entfernen und müssen von Hand ausgewaschen oder vorbehandelt werden, um die Fleckenentfernung zu unterstützen. |
| Verfärbung | Bleichmittel oder Weichspüler wird zu früh abgegeben. <ul style="list-style-type: none">• Dosierfach ist überfüllt. Dadurch wird Bleichmittel oder Weichspüler schneller abgegeben. Messen Sie immer Bleichmittel oder Weichspüler genau ab, um ein Überfüllen zu verhindern.• Schließen Sie Waschmittelspender langsam. |
| | Bleichmittel oder Weichspüler wurde direkt zur Kleidung in die Trommel gegeben. <ul style="list-style-type: none">• Verwenden Sie immer den Waschmittelspender, um sicherzustellen, dass das Bleichmittel oder der Weichspüler zum richtigen Zeitpunkt im Programm ordnungsgemäß abgegeben wird. |
| | Die Wäsche wurde nicht richtig sortiert. <ul style="list-style-type: none">• Waschen Sie dunkle Farben immer getrennt von hellen Farben und Weiß, um Verfärbungen zu vermeiden.• Waschen Sie stark verschmutzte Wäschestücke nicht zusammen mit leicht verschmutzten Wäschestücken. |

| Symptome | Mögliche Ursache und Lösung |
|----------------------|--|
| Faltenbildung | Das Gerät wurde nicht sofort entladen. <ul style="list-style-type: none">• Nehmen Sie immer die Wäsche aus dem Gerät, sobald das Programm beendet ist. |
| | Das Gerät ist überladen. <ul style="list-style-type: none">• Das Gerät kann vollständig beladen werden, aber die Trommel sollte nicht vollständig mit Wäsche befüllt sein. Die Gerätetür sollte sich leicht schließen lassen. |
| | Die Zulaufschläuche für warmes und kaltes Wasser sind vertauscht. <ul style="list-style-type: none">• Das Spülen mit heißem Wasser kann Faltenbildung verursachen. Überprüfen Sie die Zulaufschlauchanschlüsse. |
| | Die Schleuderdrehzahl ist möglicherweise zu hoch. <ul style="list-style-type: none">• Stellen Sie die Schleuderdrehzahl entsprechend dem Kleidungsstücktyp ein. |

60 FEHLERBEHEBUNG

Geruch

| Symptome | Mögliche Ursache und Lösung |
|---|--|
| Muffiger oder schimmeliger Geruch im Gerät | Das Trommelinnere wird nicht richtig gereinigt. <ul style="list-style-type: none">• Führen Sie die Funktion Trommelreinigung regelmäßig aus. |
| | Wenn der Ablaufschlauch nicht richtig angebracht ist, kann das Wasser zurück in das Gerät fließen. <ul style="list-style-type: none">• Achten Sie beim Befestigen des Ablaufschlauchs darauf, dass er nicht geknickt oder blockiert ist. |
| | Die Waschmittelschublade wird nicht regelmäßig gereinigt. <ul style="list-style-type: none">• Entfernen und reinigen Sie die Waschmittelschublade, insbesondere an der Ober- und Unterseite der Waschmittelschubladenöffnung. |
| | Gerüche können entstehen, wenn der Ablaufschlauch nicht richtig angebracht ist und das Wasser zurück in das Gerät fließt. <ul style="list-style-type: none">• Achten Sie beim Befestigen des Ablaufschlauchs darauf, dass er nicht geknickt oder blockiert ist. |
| | Wenn die Waschmittelschublade nicht regelmäßig gereinigt wird, können Gerüche durch Schimmelbildung oder Fremdkörper entstehen. <ul style="list-style-type: none">• Entfernen und reinigen Sie die Waschmittelschublade, insbesondere an der Ober- und Unterseite der Waschmittelschubladenöffnung. |

WLAN

| Symptome | Mögliche Ursache und Lösung |
|--|---|
| Es kann sein, dass Ihr Gerät und das Smartphone nicht mit dem WLAN-Netzwerk verbunden sind. | Das Passwort für das WLAN, mit dem Sie sich verbinden wollen, ist falsch. <ul style="list-style-type: none"> Suchen Sie das WLAN-Netzwerk, das mit Ihrem Smartphone verbunden ist, und entfernen Sie es. Registrieren Sie dann Ihr Gerät auf LG ThinQ. |
| | Mobile Daten sind für Ihr Smartphone aktiviert. <ul style="list-style-type: none"> Schalten Sie die Mobilen Daten Ihres Smartphones aus und registrieren Sie das Gerät über das WLAN-Netzwerk. |
| | Der Name des kabellosen Netzwerks (SSID) ist falsch eingerichtet. <ul style="list-style-type: none"> Der Name des kabellosen Netzwerks (SSID) sollte aus einer Kombination aus englischen Buchstaben und Zahlen bestehen. (Verwenden Sie keine Sonderzeichen.) |
| | Die Frequenz des Routers beträgt nicht 2,4 GHz. <ul style="list-style-type: none"> Es wird nur eine 2,4-GHz-Routerfrequenz unterstützt. Stellen Sie den WLAN-Router auf 2,4 GHz ein und verbinden Sie das Gerät mit dem WLAN-Router. Wenden Sie sich an Ihren Internetanbieter oder den Hersteller des Routers, um die Frequenz des Routers herauszufinden. |
| | Der Abstand zwischen dem Gerät und dem Router ist zu groß. <ul style="list-style-type: none"> Wenn der Abstand zwischen dem Gerät und dem Router zu groß ist, kann es sein, dass das Signal zu schwach ist und die Verbindung nicht richtig konfiguriert ist. Stellen Sie den Router an einem anderen Ort auf, damit er näher am Gerät ist. |

DEUTSCH

Kundenbetreuung und Hilfe

Kontaktieren Sie den Kundendienst von LG Electronics.

- Um einen autorisierten Servicepartner von LG Electronics zu finden, besuchen Sie unsere Website unter **www.lg.com** und folgen Sie den darin enthaltenen Anweisungen.
- Eine Selbstreparatur wird nicht empfohlen, da dies den Apparat weiter beschädigen kann und zum Erlöschen der Garantie führt.
- Ersatzteile, auf die in Verordnung 2019/2023 Bezug genommen wird, sind für mindestens 10 Jahre erhältlich.

Anmerkung

Anmerkung

