



Escaneja el codi QR  
per veure el manual.



# MANUAL DE L'USUARI

# RENTADORA

---



Abans de començar la instal·lació, llegeixi atentament aquestes instruccions. Això simplificarà la instal·lació i garantirà que el producte s'instal·li de manera correcta i segura. Guardi aquestes instruccions a prop del producte després de la instal·lació per a futures consultes.

**CATALÀ**

F4X7009T\*\*



MFL72076880  
Rev.01\_052125

[www.lg.com](http://www.lg.com)

Copyright © 2024-2025 LG Electronics. All Rights Reserved

# ÍNDEX

Aquest manual pot contenir imatges o continguts diferents del model que ha adquirit.

Aquest manual està subjecte a revisió per part del fabricant.

## CURA DEL MEDI AMBIENT

Consells ecologistes i d'estalvi.....	3
---------------------------------------	---

## INSTRUCCIONS DE SEGURETAT

LLEGIU TOTES LES INSTRUCCIONS ABANS D'UTILITZAR .....	5
ADVERTÈNCIA .....	5

## INSTAL·LACIÓ

Peces i especificacions.....	10
Requisits del lloc d'instal·lació .....	13
Desembalar l'aparell.....	14
Anivellar l'aparell.....	15
Connectar el tub de subministrament d'aigua .....	17
Instal·lar el tub de desguàs .....	18

## FUNCIONAMENT

Descripció general del funcionament .....	20
Panell de control .....	22
Preparar la càrrega de rentat.....	24
Afegir detergents i suavitzants .....	25
Taula de programes .....	27
Opcions i funcions extres.....	34

## FUNCIONS INTEL·LIGENTS

Aplicació LG ThinQ .....	37
Diagnòstic intel·ligent.....	40

## MANTENIMENT

Netejar després de cada rentat.....	41
Netejar l'aparell periòdicament .....	41

## SOLUCIONAR PROBLEMES

Abans de trucar al servei de reparacions .....	45
--	----

# CURA DEL MEDI AMBIENT

## Consells ecologistes i d'estalvi

### Consum d'aigua i energia

- El consum d'aigua i d'energia es poden veure afectats pel pes de la càrrega. Per assegurar-vos que utilitzeu l'aparell de manera òptima, carregueu el màxim de roba seca per a cada programa en concret.
- Carregar la bugada de manera equilibrada fins a la capacitat indicada pel fabricant pels respectius programes contribuirà a l'estalvi d'energia i aigua.
- Els programes més eficients pel que fa al consum energètic són normalment els que funcionen amb temperatures més baixes i una durada més llarga.
- El soroll i la humitat romanent estan influïts per la velocitat de centrifugació: com més elevada sigui la velocitat de centrifugació de la fase de centrifugació, més elevat serà el soroll i hi romandrà menys humitat.
- Per a rentar petites quantitats de roba, el sistema de detecció automàtica de la càrrega ajuda a reduir l'ús d'aigua i energia.
- Utilitzeu el programa Speed per a càrregues petites i poc brutes per a estalviar energia i aigua.
- Els detergents per a bugades amb aigua freda poden ser igual d'eficaços a temperatures baixes (uns 20 °C). Utilitzar una configuració a 20 °C gasta menys energia que a 30 °C o temperatures més elevades.

### Detergent

- El detergent s'hauria de triar en funció del tipus de teixit, el color, la brutícia i la temperatura de rentat. I s'hauria d'utilitzar seguint les instruccions del fabricant del detergent. Utilitzeu només detergents aptes per a rentadores amb tambor (de càrrega frontal).
- Utilitzeu menys detergent per a càrregues més petites.

### Seleccionar opcions i funcions extres

- Seleccioneu una temperatura de l'aigua adequada per al tipus de càrrega que renteu. Seguiu les etiquetes de la roba per a obtenir els millors resultats.
- L'opció de prerentat està recomanada per a rentar roba molt bruta.

### Eliminació del material d'embalatge

- Els materials d'embalatge estan dissenyats per a protegir l'aparell de danys inesperats durant el transport.
- Després d'instal·lar l'aparell, llenceu els residus d'embalatge d'acord amb els símbols de reciclatge dels tipus de material. Dipositeu els residus d'embalatge als contenidors corresponents per a reciclar-los.

### Eliminació de l'aparell antic



- Aquest símbol d'un contenidor ratllat indica que els residus de productes elèctrics i electrònics (RAEE) s'han d'eliminar per separat de la resta de residus municipals.
- Els productes elèctrics antics poden contenir substàncies perilloses, de manera que l'eliminació correcta del vostre aparell antic ajudarà a prevenir possibles conseqüències negatives per al medi ambient i la salut humana. El vostre aparell antic pot contenir peces reutilitzables que es podrien utilitzar per a reparar altres productes, i altres materials valuosos que es poden reciclar per conservar recursos limitats.
- Podeu portar el vostre aparell a la botiga on el vau comprar, o bé posar-vos en contacte amb l'oficina de residus de la vostra administració local per tal d'obtenir informació sobre el vostre punt de recollida de RAEE autoritzat més proper. Per obtenir la informació més actualitzada del vostre país, consulteu [www.lg.com/global/recycling](http://www.lg.com/global/recycling).

# INSTRUCCIONS DE SEGURETAT

## LLEGIU TOTES LES INSTRUCCIONS ABANS D'UTILITZAR

Les següents directrius de seguretat tenen l'objectiu d'evitar riscos imprevistos o danys derivats d'un funcionament poc segur o incorrecte de l'aparell.

Les directrius es divideixen en "ADVERTÈNCIA" i "PRECAUCIÓ" tal com es descriu a continuació.

### Missatges de seguretat



Aquest símbol es mostra per indicar qüestions i operacions que poden suposar un risc. Llegiu atentament la part amb aquest símbol i seguïu les instruccions per evitar riscos.



#### **ADVERTÈNCIA**

Indica que no seguir les instruccions pot causar lesions greus o la mort.



#### **PRECAUCIÓ**

Indica que no seguir les instruccions pot causar lesions lleus o danys al producte.

## ADVERTÈNCIA



### **ADVERTÈNCIA**

Per tal de reduir el risc d'explosió, incendi, mort, descàrrega elèctrica, lesions o cremades a les persones que utilitzin aquest producte, seguïu les precaucions bàsiques, incloent-hi les següents:

### Seguretat tècnica

- Aquest aparell pot ser utilitzat per infants a partir de 8 anys i per persones amb una disminució de les capacitats físiques, sensorials o intel·lectuals o sense experiència ni coneixements si reben supervisió o instruccions relatives a un ús prudent de l'aparell i entenen els riscos que això comporta. Els infants no han de jugar amb l'aparell.

La neteja i el manteniment de l'usuari no els poden fer infants sense supervisió.

- Cal mantenir-ne els infants menors de 3 anys allunyats tret que estiguin supervisats contínuament.
- Si el cable d'alimentació està deteriorat, l'ha de substituir el fabricant, un agent de servei o una persona igualment qualificada per tal de prevenir riscos.
- Les boques de ventilació no poden estar obstruïdes per una catifa.
- Els usos previstos d'aquest aparell són només les aplicacions domèstiques.
- Utilitzeu un tub o el conjunt de tubs nous inclosos amb l'aparell. La reutilització de tubs vells pot provocar fuites d'aigua i danys materials posteriors.
- La pressió de l'aigua ha d'estar entre 50 kPa i 800 kPa.

### Capacitat màxima

La capacitat màxima d'alguns cicles per a roba seca per rentar és **9 kg**. La capacitat màxima recomanada per a cada programa de rentat pot variar. Per a bons resultats de rentat, consulteu la **Taula de programes** al capítol **FUNCIONAMENT** per a més detalls.

### Instal·lació

- Aquest aparell només el poden transportar dues o més persones que el puguin subjectar de manera segura.
- No instal·leu l'aparell en un lloc humit i polsós. No instal·leu ni emmagatzemeu l'aparell a l'exterior ni a llocs exposats a condicions meteorològiques com ara la llum solar directa, el vent, la pluja o temperatures sota zero.
- Assegureu-vos que l'endoll està ben entrat a la presa de corrent.
- No endol·leu l'aparell a una base múltiple, quadres de potència o un cable allargador.

- No modifiqueu l'endoll inclòs amb l'aparell. Si no encaixa amb la presa de corrent, demaneu a un electricista qualificat que us instal·li una presa adequada.
- Aquest aparell està equipat amb un cable d'alimentació que disposa d'un conductor de connexió a terra (clavilla de terra) de l'equip i d'un endoll de connexió a terra. L'endoll s'ha de connectar a una presa de corrent adequada, que estigui instal·lada i connectada a terra seguint tots els codis i ordenances locals.
- La connexió incorrecta del conductor de connexió a terra de l'equip pot suposar un risc de descàrrega elèctrica. Consulteu amb un electricista qualificat o amb el personal de servei si teniu dubtes sobre si l'aparell està correctament connectat a terra.

## Funcionament

- No intenteu utilitzar mai l'aparell si està fet malbé, funciona malament, està parcialment desmuntat, li falten peces o estan trencades (s'inclouen els danys al cable o l'endoll).
- No utilitzeu estris punxeguts per tocar el panell de control per fer funcionar l'aparell.
- No intenteu separar els panells o desmuntar l'aparell.
- No repareu ni substituïu cap part de l'aparell. Totes les reparacions i el manteniment han de fer-se pel personal de servei qualificat, llevat que es recomani específicament en aquest manual del propietari. Utilitzeu només peces de fàbrica autoritzades.
- No exerciu massa força sobre la porta de l'aparell quan aquesta estigui oberta.
- No introduïu animals, com ara mascotes, a l'aparell.
- No renteu peces de roba que el fabricant especifiqui a l'etiqueta que no es poden rentar a la rentadora.
- Procureu que a la zona de sota i del voltant de l'aparell no hi hagi materials combustibles, com ara borrissol, paper, draps, productes químics, etc.

- No deixeu la porta de l'aparell oberta. Els nens poden penjar-se de la porta o ficar-se a dins de l'aparell, la qual cosa podria causar avaries o lesions.
- No hi introduïu ni renteu o assequeu articles que s'hagin rentat, xopat o esquitxat amb substàncies combustibles o explosives (com ara, ceres, substàncies per desencerar, petroli, pintura, gasolina, desengreixant, dissolvents en sec, querosè, llevataques, aiguarràs, oli vegetal, oli de cuina, acetona, alcohol, etc.). Un ús inadequat pot provocar incendis o explosions.
- No utilitzeu ni emmagatzemeu substàncies inflamables o combustibles (èter, benzè, alcohol, productes químics, GLP, esprais combustibles, gasolina, diluents, petroli, insecticida, ambientadors, productes cosmètics, etc.) a prop e l'aparell.
- No fiqueu la mà dins l'aparell mentre funciona. Espereu fins que el tambor s'hagi aturat completament.
- No toqueu la porta durant un programa d'alta temperatura.
- En cas d'inundació, desconnecteu l'endoll i poseu-vos en contacte amb el centre d'informació al client d'LG Electronics.
- Tanqueu les aixetes per reduir la pressió dels tubs i vàlvules per minimitzar les fuites si es produeix algun trencament o fissura. Comproveu l'estat dels tubs; s'haurien de substituir al cap de 5 anys.
- Si hi ha una fuga de gas (isobutà, propà, gas natural, etc.) a l'habitatge, no toqueu l'aparell ni l'endoll i ventileu la zona immediatament.
- Si el tub de desguàs o el tub d'entrada es congelen durant l'hivern, utilitzeu-lo només després d'haver fos el gel.
- Mantingueu el detergent, el suavitzant i el lleixiu fora de l'abast dels infants.
- No toqueu l'endoll ni els controls de l'aparell amb les mans humides.
- No doblegueu en excés el cable d'alimentació ni hi col·loqueu objectes pesats a sobre.
- Eviteu tocar l'aigua que es buida de l'aparell durant el rentat.
- Assegureu-vos que es buida l'aigua de manera correcta. Si no es buida bé, l'aparell es pot inundar.

- Quan la temperatura de l'aire és elevada i la temperatura de l'aigua baixa, es pot produir condensació i mullar el terra.
- Elimineu la brutícia i la pols dels contactes de l'endoll.

## Manteniment

- Desconnecteu l'aparell de la xarxa elèctrica abans de netejar-lo. L'aparell no es desconnecta de la xarxa elèctrica encara que poseu els controls a la posició d'apagat o d'espera.
- Connecteu l'endoll de manera segura a la presa de corrent després d'eliminar completament la humitat i la pols.
- No ruixeu aigua dins o fora de l'aparell per netejar-lo.
- No desconnecteu mai l'aparell estirant el cable d'alimentació. Agafeu sempre l'endoll amb fermesa i estireu-lo directament de la presa de corrent.
- Només el personal de servei qualificat d'LG Electronics hauria de desmuntar, reparar o modificar l'aparell. Poseu-vos en contacte amb un centre d'informació al client d'LG Electronics si heu de moure i instal·lar l'aparell a una ubicació diferent.

## Eliminació

- Abans de llençar un aparell vell, desendol·leu-lo. Talleu el cable directament per darrere de l'aparell per evitar-ne un mal ús.
- Llenceu tots els materials d'emalatge (com ara bosses de plàstic i escuma de poliestirè) de manera que els nens no hi tinguin accés. Els materials d'emalatge poden provocar asfíxia.
- Talleu el cable d'alimentació i retireu la porta abans de llençar l'aparell per evitar que infants o petits animals hi quedin atrapats.

# INSTAL·LACIÓ

## Peces i especificacions

### NOTA

• L'aparença i les especificacions poden canviar sense previ avís per millorar la qualitat de l'aparell.

### Vista frontal

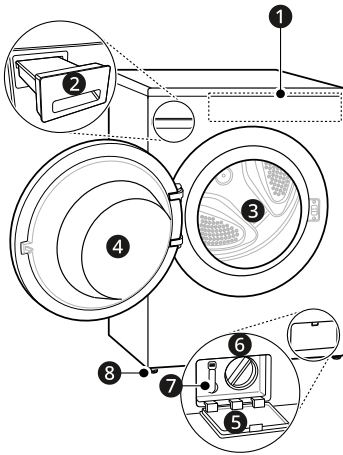

- ❶ Panell de control
- ❷ Caixa del dispensador de detergent
- ❸ Tambor
- ❹ Porta
- ❺ Tapa de la coberta
- ❻ Filtre de la bomba del desguàs
- ❼ Tap del desguàs
- ❽ Potes regulables

### Vista posterior

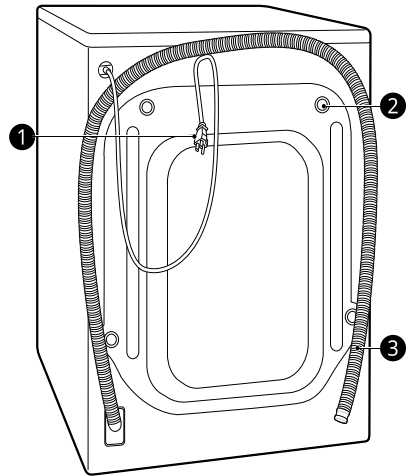

- ❶ Endoll
- ❷ Perns pel transport
- ❸ Tub de desguàs

## Especificacions

Model	F4X7009T**
Alimentació elèctrica	220-240 V~, 50 Hz
Pes del producte	68 kg

CATALÀ

### Dimensions(mm)

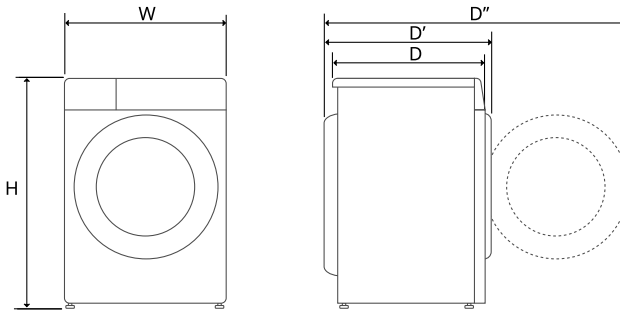

W	600	D	565	D''	1100
H	850	D'	620		

### Accessoris

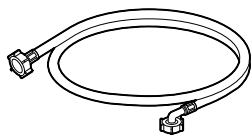

Tub de subministrament fred

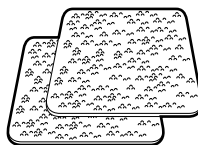

Làmines antilliscants

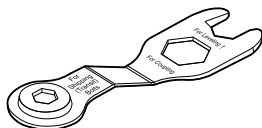

Clau

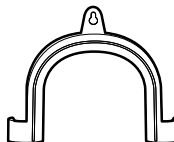

Suport per fixar el tub de desguàs

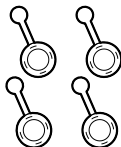

Taps per cobrir els forats dels perns pel transport

## Requisits del lloc d'instal·lació

Abans d'instal·lar l'aparell, comproveu la informació següent per assegurar-vos que instal·leu l'aparell al lloc correcte.

### Ubicació de la instal·lació

- Aquest aparell s'ha d'instal·lar sobre un terra uniforme per minimitzar la vibració durant el cicle de centrifugació. Un terra de formigó és el millor, és menys propens a vibracions que els terres de fusta o amb catifes.
- Si és impossible evitar ubicar l'aparell al costat d'una cuina de gas o una estufa de carbó, cal col·locar un aïllant (850 X 600 mm) cobert de paper d'alumini al costat orientat cap a la cuina o estufa entre els dos aparells.
- Assegureu-vos que quan instal·leu l'aparell, aquest sigui fàcilment accessible per a un tècnic en cas d'avaría.
- Quan instal·leu l'aparell, ajusteu les quatre potes amb la clau dels pernys pel transport inclosos per assegurar-vos que l'aparell està estable.
- Assegureu-vos que hi ha prou espai per obrir la porta de l'aparell completament.
- Per assegurar que hi hagi espai suficient per als tubs d'entrada, el tub de desguàs i la ventilació, deixeu unes distàncies mínimes de 20 mm als costats i 100 mm darrere de l'aparell. Assegureu-vos de deixar espai per a les motlures de la paret, la porta o el terra que poden augmentar les distàncies necessàries.

Índex	Distàncies (mm)
B	5
C	20

### ⚠️ ADVERTÈNCIA

- Aquest aparell només es pot fer servir per a ús domèstic i no s'hauria d'utilitzar per a finalitats mòbils.

### Terres de fusta (Forjats sanitaris)

Quan instal·leu l'aparell sobre terres de fusta, utilitzeu caputxons de goma per a reduir les vibracions excessives i desequilibris. La fusta o terres de forjat sanitari poden provocar vibracions excessives i desequilibris, errors i avaries.

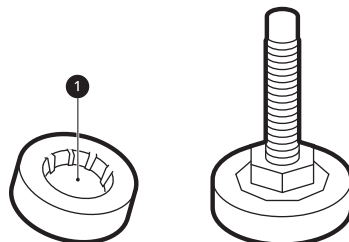

- Per a reduir la vibració, us recomanem que col·loqueu caputxons de goma d'almenys 15 mm **1** sota cada pota de l'aparell, fixats a almenys dues bigues del terra amb cargols.
- Si és possible, instal·leu l'aparell a un dels racons de l'habitació, on el terra és més estable.
- Encaixeu els caputxons de goma per a reduir la vibració.

### ⚠️ PRECAUCIÓ

- Si l'aparell s'instal·la sobre un terra inestable (per exemple, terra de fusta), la garantia no cobreix els danys i costos derivats de la instal·lació sobre un terra inestable.

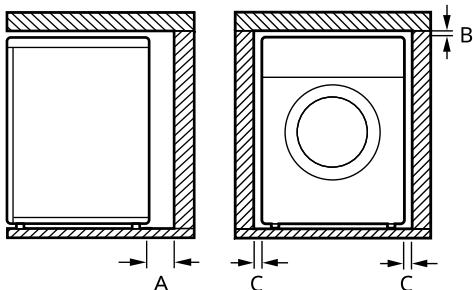

Índex	Distàncies (mm)
A	100

### NOTA

- Podeu comprar caputxons de goma (peça núm. **4620ER4002B**) al centre de servei LG.

### Ventilació

- Assegureu-vos que la circulació d'aire al voltant de l'aparell no està obstruïda per catifes, estores, etc.

### Temperatura de l'ambient

- No instal·leu l'aparell en habitacions en què es puguin produir temperatures de congelació. Els tubs congelats podrien esclatar amb la pressió. La fiabilitat de la unitat de control electrònica pot veure's alterada per temperatures sota zero.
- Si l'aparell s'entrega durant l'hivern i les temperatures estan sota zero, deixeu l'aparell a la temperatura de l'interior durant unes hores abans de posar-lo en funcionament.

### Connexió elèctrica

- No utilitzeu un cable d'extensió ni un adaptador doble.
- Heu de desendollar l'aparell i tancar el subministrament d'aigua després d'utilitzar-lo.
- Connecteu l'aparell a una presa de terra d'acord amb la normativa vigent sobre el cablejat.
- L'aparell ha d'estar situat de manera que l'endoll sigui fàcilment accessible.
- La presa de corrent ha d'estar a menys d'1 metre de qualsevol dels dos costats de l'aparell.

### ⚠️ ADVERTÈNCIA

- Només el personal qualificat pot dur a terme les reparacions de l'aparell. Les reparacions fetes per persones sense experiència poden provocar lesions o avaries greus. Poseu-vos en contacte amb el vostre reparador d'LG local.
- L'endoll s'ha de connectar a una presa de corrent adequada que estigui instal·lada i connectada a

terra correctament, d'acord amb tots els codis i ordenances locals.

## Desembalar l'aparell

### Aixecar l'aparell de la base d'escuma

Després de retirar el cartró i material d'embalatge, aixequen l'aparell de sobre la base d'escuma.

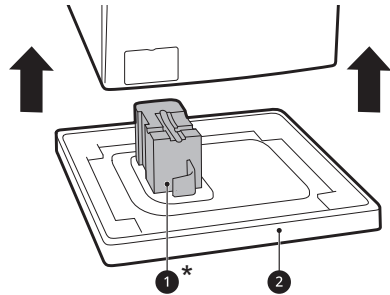

- Assegureu-vos que el tub de suport ❶\* se separi de la base i no es quedi enganxat a la base de l'aparell.
- Si heu de deixar a terra l'aparell per retirar-ne la base de cartró ❷, assegureu-vos sempre de protegir el lateral de l'aparell i col·loqueu-lo amb compte de costat. No col·loqueu l'aparell sobre la cara frontal o posterior.

\* Aquesta funció pot variar segons el model adquirit.

### Retirar el muntatge dels pernys pel transport

Per evitar que l'aparell vibri molt o es trenqui, retireu els pernys pel transport i les peces de subjecció.

- 1 Començant amb els dos pernys de la part inferior ❶, utilitzeu la clau (inclosa) per afluixar

completament tots els pern girant-los en el sentit contrari a les agulles del rellotge.

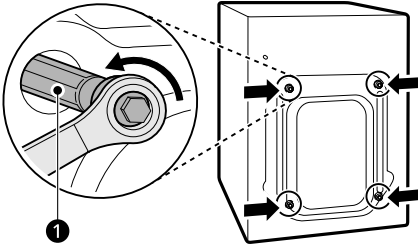

l'aparell no hauria de moure's amunt i avall gens (comproveu totes dues direccions).

- Si l'aparell es balanceja quan s'empeny la placa superior en diagonal, torneu a ajustar les potes.
- Comproveu que l'aparell estigui perfectament anivellat després d'instal·lar-lo.

### NOTA

- Els terres de fusta o amb forjats sanitaris poden provocar una vibració excessiva i desequilibris. Considereu l'opció de reforçar o afermar el terra de fusta per eliminar o reduir els sorolls i les vibracions excessives.
- No proveu mai d'anivellar un terra desigual per mitjà de peces de fusta, cartró o materials semblants a sota de l'aparell.

**2** Retireu els muntatges dels pern brandejant-los lleugerament mentre els estireu enfora.

**3** Instal·leu els taps dels forats.

- Localitzeu els taps dels forats **2** inclosos al paquet d'accessoris o enganxats a la part posterior.

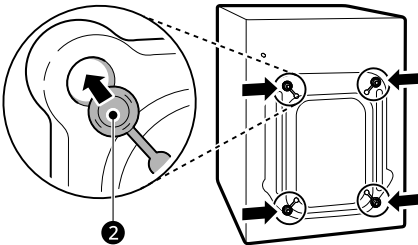

## Ajustar i anivellar les potes

Quan instal·leu l'aparell, aquest hauria d'estar alineat i perfectament anivellat. Si l'aparell no està alineat i anivellat adequadament, l'aparell es podria danyar i no funcionar adequadament.

- 1** Gireu les potes regulables com calgui si el terra no està anivellat.
- No inseriu peces de fusta, etc. sota les potes.

### NOTA

- Guardeu els pern i les peces de subjecció per a utilitzar-los en un futur.
- Transporteiu aquest aparell com s'indica a continuació per prevenir trencar-lo:
  - Reinstal·leu els pern pel transport.
  - Fixeu l'endoll a la part posterior de l'aparell.

## Anivellar l'aparell

### Comprovar el nivell

Quan apliqueu força cap avall a les vores de la placa superior en punts oposats diagonalment,

## 16 INSTAL·LACIÓ

- Assegureu-vos que totes quatre potes estiguin estables i en contacte amb el terra.

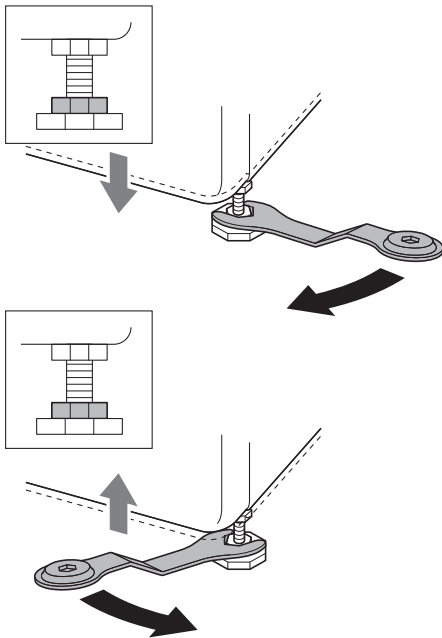

### NOTA

- No instal·leu la rentadora sobre un pedestal, suport o superfície elevada a no ser que l'hagi fabricat LG Electronics per a utilitzar-lo amb aquest model.

- 2 Comproveu que l'aparell estigui perfectament anivellat amb un nivell de bombolla ①.

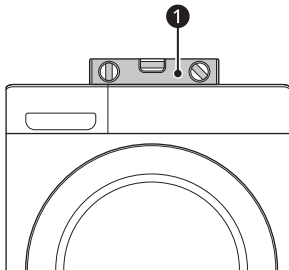

- 3 Fixeu les potes regulables amb femelles de seguretat ② girant-les en el sentit contrari de les agulles del rellotge vers la base de l'aparell.

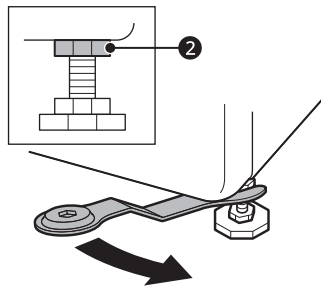

- 4 Comproveu que totes les femelles de seguretat de la base de l'aparell estiguin ben fixades.

### NOTA

- Una ubicació i un anivellament adequats de l'aparell en garanteixen un funcionament durador, normal i fiable.
- L'aparell ha d'estar 100% horitzontal i mantenir-se ferm al lloc sobre un terra dur i pla.
- Les cantonades no han de balancejar-se quan es carrega.
- No permeteu que les potes de l'aparell es mullin. Si no és així, es poden produir vibracions o soroll.

## Utilitzar les làmines antilliscants

Aquesta funció pot variar segons el model adquirit. Si instal·leu l'aparell sobre una superfície lliscant, es pot moure a causa de vibracions excessives. Un anivellament incorrecte pot provocar un mal funcionament pel soroll i les vibracions. Si això passa, instal·leu làmines antilliscants sota les potes regulables i ajusteu-ne el nivell.

- 1 Netegeu el terra per enganxar-hi les làmines antilliscants.
  - Utilitzeu un drap sec per retirar i netejar objectes estranys i humitat. Si hi queda humitat, les làmines antilliscants poden lliscar.

- 2 Ajusteu-ne el nivell després de col·locar l'aparell a l'àrea d'instal·lació.
- 3 Col·loqueu el costat adherent ❶ de la làmina antilliscant sobre el terra.
  - El mètode més efectiu és instal·lar les làmines antilliscants sota les potes frontals. Si és difícil col·locar les làmines sota les potes frontals de l'aparell, enganxeu-les sota les potes posteriors.

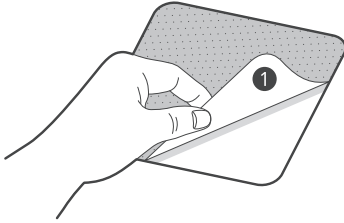

- 4 Col·loqueu l'aparell sobre les làmines antilliscants.
  - No enganxeu el costat adherent ❶ de les làmines antilliscants a les potes de l'aparell.

## NOTA

- Trobareu làmines antilliscants addicionals al centre de servei d'LG Electronics.

## Connectar el tub de subministrament d'aigua

### Comentaris sobre la connexió

- La pressió de l'aigua ha d'estar entre **50 kPa i 800 kPa** (0,5–8,0 kgf/cm<sup>2</sup>). Si la pressió de l'aigua és superior a **800 kPa**, s'hauria d'instal·lar un aparell de descompressió.
- Comproveu l'estat del tub de subministrament d'aigua periòdicament i substituïu el tub de subministrament d'aigua si cal.

## NOTA

- No estreneu en excés el tub de subministrament d'aigua ni utilitzeu dispositius mecànics per ajustar-lo a les vàlvules d'entrada.
- No calen més mesures de protecció pel reflux per la connexió de l'entrada d'aigua.

## Revisar la tanca de goma

S'inclouen dues tanques de goma ❶ amb el tub de subministrament d'aigua. Serveixen per evitar fuites d'aigua. La connexió amb les aixetes és prou ferma.

- No utilitzeu estris mecànics com ara alicates universals per fermar el tub de subministrament d'aigua. Assegureu-vos que l'extrem corbat del tub de subministrament d'aigua estigui connectat a l'aparell.

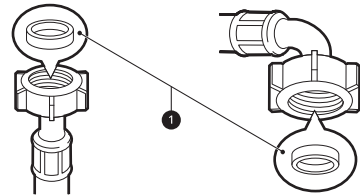

## Connectar el tub a l'aixeta de l'aigua

### Connectar el tub de cargol a una aixeta amb rosca

Cargoleu el tub de subministrament connector a l'aixeta de subministrament d'aigua. Enrosqueu-lo amb la mà només o amb l'ajuda d'un drap suau. No

enrosqueu el tub de subministrament en excés amb un estri mecànic.

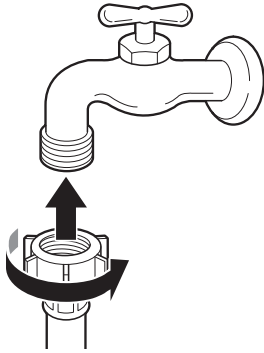

### NOTA

- Després de connectar el tub d'entrada d'aigua a l'aixeta, obriu l'aixeta per eliminar les substàncies estranyes (brutícia, sorra, serradures, etc.) de les línies d'aigua. Deixeu caure l'aigua en una galleda i comproveu la temperatura de l'aigua.

### Connectar el tub a l'aparell

Cargoleu el tub de subministrament a la vàlvula d'entrada d'aigua del darrere de l'aparell.

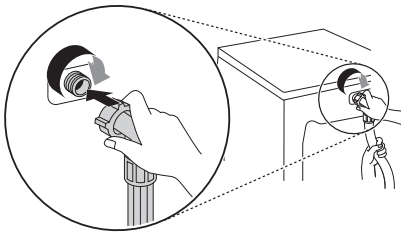

- No connecteu el tub del subministrament d'aigua calenta als models amb una sola entrada d'aigua. Connecteu-hi només el de subministrament d'aigua freda.

### NOTA

- Un cop finalitzada la connexió, si l'aigua goteja del tub, repetiu els mateixos passos. Utilitzeu el tipus d'aixeta d'aigua més convencional per al subministrament d'aigua. Si l'aixeta és quadrada

o massa gran, retireu la placa guia abans d'inserir l'aixeta a l'adaptador.

- Assegureu-vos que el tub no quedi doblegat o atrapat.

## Instal·lar el tub de desguàs

### Instal·lar el tub de desguàs amb el suport

El tub de desguàs no s'hauria col·locar per sobre de **100 cm** del terra. Si no, l'aigua de l'aparell podria no buidar-se o fer-ho lentament.

- Fixar el tub de desguàs correctament protegirà el terra de danys provocats pel vessament d'aigua.

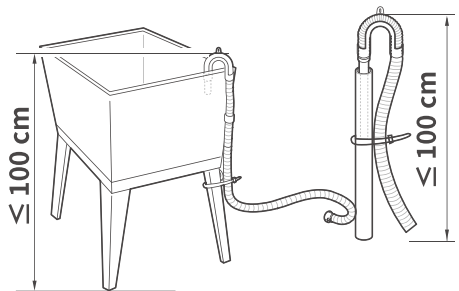
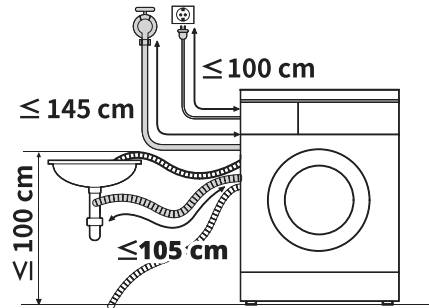

- Si el tub de desguàs és massa llarg, no l'introduïu a la força a l'aparell. Això provocaria sorolls anormals.

- Connecteu el suport colzat a, a menys de **10 cm** de l'extrem del tub de desguàs.

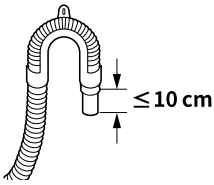

- Assegureu-vos que el tub de desguàs no s'introdueix més de **15 cm** en el desguàs.
- Quan instal·leu el tub de desguàs cap a una pica, fixe'u-lo fermament amb un cordill.

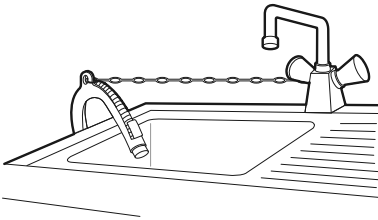

# FUNCIONAMENT

## Descripció general del funcionament

### Utilitzar l'aparell

Abans del primer rentat, seleccioneu el programa de rentat **Algodón** i afegiu la meitat de quantitat de detergent. Engegueu l'aparell sense roba. Això eliminarà els possibles residus i aigua del tambor que hi puguin haver quedat durant la fabricació.

#### 1 Classifiquen la roba i carreguen les peces.

- Classifiquen la roba segons el tipus de teixit, nivell de brutícia, color i mida de la càrrega segons calgui. Obriu la porta i introduïu les peces a l'aparell.

### ⚠ PRECAUCIÓ

- Abans de tancar la porta, assegureu-vos que tota la roba i peces estiguin a la tina i no penjant de la tanca de goma de la porta, hi quedarien retinguts en tancar la porta. En cas contrari, la tanca de la porta i la roba es poden fer malbé.

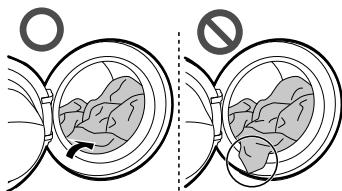

- Retireu les peces de la junta flexible de la tanca de la porta per evitar danys a la roba i la tanca de la porta.

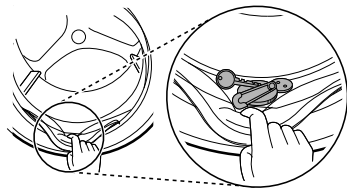

#### 2 Afegiu els productes de neteja o detergent i suavitzant.

- Afegiu la quantitat de detergent adequada al dispensador de detergent. Si ho desitgeu, afegiu suavitzant de teixits a les zones adjacents del dispensador.

#### 3 Enceneu l'aparell.

- Premeu el botó **Encès/Apagat** per encendre l'aparell.

#### 4 Trieu el cicle que desitgeu.

- Feu girar la maneta de selecció del cicle fins que seleccioneu el cicle que desitgeu.
- Ara seleccioneu un nivell de brutícia, nombre d'esbandides, velocitat de centrifugat i temperatura. Pateu atenció a l'etiqueta sobre el manteniment del teixit de la vostra roba.

#### 5 Comenceu el cicle.

- Premeu el botó **Inici/Pausa** per començar el cicle. L'aparell s'agitarà breument per mesurar el pes de la càrrega. Si no es premeu el botó **Inici/Pausa** dins un cert període de temps, l'aparell s'apagarà i es perdreu tota la configuració.

### NOTA

- Al cas següent, la porta no s'obrirà fins i tot si atureu el programa de rentat o apagueu la rentadora.
  - Quan la rentadora comença un programa de rentat i té aigua a l'interior del tambor, la porta no s'obrirà per evitar que vessi aigua fins que la rentadora hagi buidat l'aigua completament.

#### 6 Fi del cicle.

- Quan s'acabi el cicle, sonarà una melodia. Retireu la roba de l'aparell immediatament per reduir-ne les arrugues. Comproveu l'entorn de la tanca de la porta quan en tragueu la càrrega per comprovar que no hagin quedat petits objectes atrapats a la tanca.

## Panell de control

El panell de control pot ser diferent en funció del model.

### Funcions del panell de control

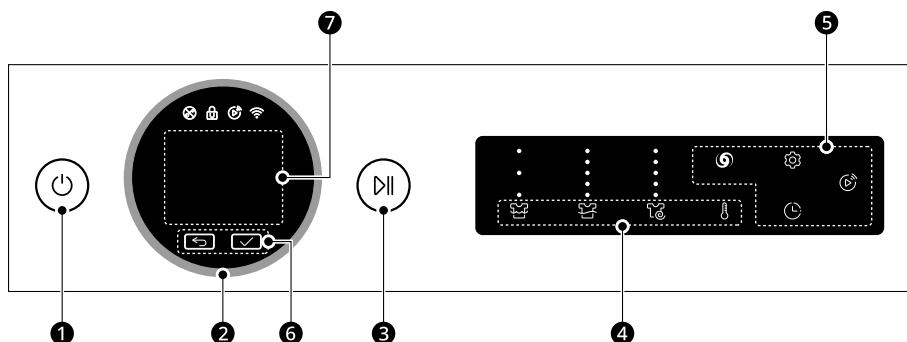

	Descripció
<b>1</b>	<p><b>Encès/Apagat Botó On/Off</b></p> <ul style="list-style-type: none"> <li>• Premeu aquest botó per encendre o apagar la rentadora.</li> </ul>
<b>2</b>	<p><b>Maneta de programes</b></p> <ul style="list-style-type: none"> <li>• Els programes estan disponibles en funció del tipus de roba.</li> <li>• Una vegada seleccionat el cicle desitjat, en la pantalla apareixeran els preajustos estàndard. Aquests ajustos poden modificar-se mitjançant els botons <b>Personalitzar programa de rentat</b> en qualsevol moment abans d'iniciar el cicle.</li> </ul>
<b>3</b>	<p><b>Botó Inici/Pausa</b></p> <ul style="list-style-type: none"> <li>• Aquest botó s'utilitza per a iniciar o aturar el programa de rentat.</li> <li>• Si cal aturar temporalment el programa de rentat, premeu aquest botó.</li> </ul>
<b>4</b>	<p><b>Personalitzar els botons de programa de rentat</b></p> <p>Utilitzeu aquests botons per a regular el nivell de brutícia, el número d'esbandides, els ajustos de velocitat de centrifugació o temperatura per al programa seleccionat.</p> <ul style="list-style-type: none"> <li>• La configuració actual es mostra a la pantalla.</li> <li>• Premeu el botó per a aquella opció per seleccionar una altra configuració.</li> </ul>

	Descripció
5	<p><b>Opcions i funcions extres</b></p> <ul style="list-style-type: none"> <li>Per a utilitzar les funcions extres, premeu el botó corresponent. El símbol corresponent s'il·luminarà a la pantalla.</li> <li>Us permet seleccionar programes addicionals i s'il·luminarà quan se seleccioni.</li> </ul> <p><b>Inici remot</b></p> <p>Amb l'aplicació <b>LG ThinQ</b> podeu utilitzar un telèfon intel·ligent per a controlar l'aparell de manera remota.</p> <ul style="list-style-type: none"> <li>Per a utilitzar aquesta funció, consulteu <b>FUNCIONS INTEL·LIGENTS</b>.</li> </ul>
6	<p><b>Botons ↶ i ✓</b></p> <ul style="list-style-type: none"> <li>Premeu el botó ↶ per a anar a la pantalla anterior.</li> <li>Premeu el botó ✓ per a seleccionar una opció del menú o guardar la informació.</li> </ul>
7	<p><b>Pantalla</b></p> <ul style="list-style-type: none"> <li>La pantalla mostra els ajustos, el temps restant estimat, les opcions i els missatges d'estat.</li> </ul>

### Visualització del temps i l'estat a la pantalla

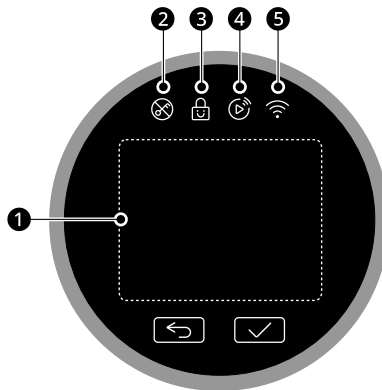

	Descripció
1	<p><b>Indicadors de l'estat del programa</b></p> <ul style="list-style-type: none"> <li>La pantalla mostra els ajustos, el temps restant estimat, les opcions i els missatges d'estat.</li> </ul>
2	<p>☒ s'il·lumina quan el programa comença i la porta està bloquejada.</p>
3	<p>🔒 s'il·lumina quan el panell de control està bloquejat excepte el botó <b>Encès/Apagat</b>.</p>
4	<p>📶 s'il·lumina quan l'opció de control remot està activada.</p>
5	<p>📶 s'il·lumina quan l'aparell està connectat a la xarxa Wi-Fi domèstica.</p>

## Preparar la càrrega de rentat

Classifiquem la càrrega de rentat per a millorar els resultats del rentat i preparem la roba en funció dels símbols de les seves etiquetes.





### Classificar la roba

- **Nivell de brutícia (molta, normal, poca):** Separeu la roba en funció del nivell de brutícia. Si és possible, no renteu peces molt brutes amb peces poc brutes.
- **Color (blanc, clars, foscos):** Renteu la roba fosca o tenyida separada de la blanca o clara. Barrejar roba tenyida amb la de colors clars pot provocar transferència de color o el descoloriment de les peces clares.
- **Borrissol (productors de borrisol, acumuladors de borrisol):** Renteu per separat els teixits que produeixen borrisol dels que l'acumulen. Els productors de borrisol poden formar boles i deixar borrisol a les peces que tendeixen a acumular-ne.

## Comprovar les etiquetes de cura de la roba

Els símbols us informen del tipus de teixit de la peça i com caldria rentar-la.

### Símbols de l'etiqueta

Símbol	Tipus de rentat / teixit
	<ul style="list-style-type: none"> <li>• Rentat normal</li> <li>• Cotó, mescla de teixits</li> </ul>
	<ul style="list-style-type: none"> <li>• Cura fàcil</li> <li>• Teixits sintètics, mescla de teixits</li> </ul>
	<ul style="list-style-type: none"> <li>• Rentat delicat especial</li> <li>• Delicats</li> </ul>
	<ul style="list-style-type: none"> <li>• Rentat a mà només</li> <li>• Llana, seda</li> </ul>
	<ul style="list-style-type: none"> <li>• No rentar</li> </ul>

### NOTA

- Per a informació general sobre els símbols de rentat de les etiquetes dels tèxtils, visiteu el lloc web de Ginetex ([www.ginetex.ch](http://www.ginetex.ch)).



## Comprovar la roba abans de carregar l'aparell

- Per ajudar a distribuir la càrrega a parts iguals durant la centrifugació, combineu peces grans i petites a la càrrega.
- No renteu peces petites individualment. Afegiu 1-2 peces similars a la càrrega per evitar una càrrega desequilibrada.
- Comproveu totes les butxaques per assegurar-vos que estan buides. Elements com ara claus, clips de cabell, llumins, bolígrafs, monedes i claus poden malmetre tant l'aparell com la vostra roba.

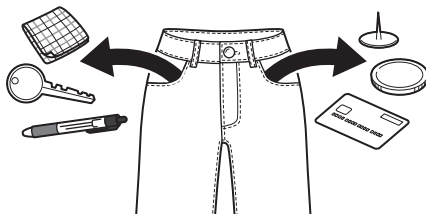

- Quan renteu roba amb tires llargues, lligueu-les o utilitzeu una bossa per a la rentadora.
- Utilitzeu una bossa per a la rentadora per a peces petites com ara mànigues, mitges, pantis, roba interior i mitjons per a evitar que quedin atrapats entre el tambor i la tanca de la porta.
- Ompliu la bossa per a la rentadora fins a menys de la meitat de la seva capacitat i renteu-la amb altra roba. Eviteu omplir-la massa o rentar-la per separat perquè pot provocar un desequilibri dins del tambor i afectar el cicle de centrifugació.

- Lligueu les cremalleres, ganxos i cordills per tal que no s'enganxin a les altres peces.
- Tracteu amb anterioritat la brutícia i les taques fregant-les amb una petita quantitat de detergent dissolt en aigua sobre les taques per ajudar a llevar la brutícia.

- El detergent en pols és adequat per a tot tipus de teixits.
- Per a uns millors resultats, al rentar roba blanca i clara, utilitzeu detergent en pols amb lleixiu.
- El detergent es descarrega del dispensador a l'inici del cicles de rentat.

## Afegir detergents i suavitzants

### Dosi de detergent

- S'hauria d'utilitzar detergent d'acord amb les instruccions del fabricant de detergent i seleccionar-lo segons el tipus, color i brutícia del teixit i la temperatura de rentat. Utilitzeu només detergents adequats per a rentadores amb tambor (càrrega frontal).
- Si es genera massa espuma, reduïu la quantitat de detergent.
- Si s'utilitza massa detergent, es generarà massa espuma i això provocarà resultats insatisfactoris o una càrrega excessiva del motor.
- Si utilitzeu detergent líquid, seguiu les indicacions que us proporcioni el fabricant de detergent.
- Podeu abocar el detergent líquid directament al calaix principal de detergent si heu de començar el cicle de rentat immediatament.
- No utilitzeu detergent líquid si utilitzeu la funció **Finalización diferida** o si heu seleccionat l'opció **Prelavado**, ja que el líquid es dispensarà immediatament i pot endurir el calaix o la tina.
- Pot ser que calgui ajustar l'ús de detergent a la temperatura de l'aigua, la duresa de l'aigua, la mida i el nivell de brutícia de la càrrega. Per a resultats òptims, eviteu dosis excessives de detergent. En cas contrari, es pot generar espuma excessiva.
- Consulteu l'etiqueta de la roba abans d'afegir el detergent i triar la temperatura de l'aigua.
- Utilitzeu només detergents adequats per a cada tipus de roba:
  - El detergent líquid sovint està dissenyat per a usos especials, per exemple, roba de color, de llana, delicada o fosca.

### NOTA

- No deixeu que el detergent s'endureixi. Això podria provocar obstruccions, esbandides insuficients o males olors.
- Càrrega plena: Segons la recomanació del fabricant.
- Càrrega parcial: 1/2 de la quantitat normal.
- Càrrega mínima: 1/3 de la càrrega plena.

## Utilitzar el dispensador

Per afegir una dosi de detergent al dispensador:

- 1 Obriu el calaix dispensador.
- 2 Afegiu detergent i suavitzant als compartiments adequats.

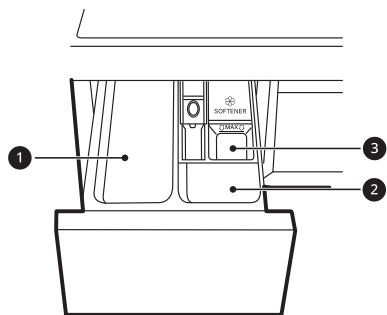

- 1 Compartiment pel detergent del rentat principal
  - Detergents del rentat principal, descalcificador i llevataques
- 2 Compartiment pel detergent del pre-entrat
- 3 Compartiment pel suavitzant líquid

**3** Tanqueu el calaix del dispensador de detergent amb cura abans de començar el cicle.

- Tancar el calaix amb força pot provocar que el detergent vessi a un altre compartiment o que es dispensi al tambor abans d'hora.
- Aneu amb compte de no enganxar-vos la mà amb el calaix en tancar-lo.
- És normal que quedi una mica d'aigua als compartiments del dispensador al final del cicle.

### Compartiment pel suavitzant

Aquest compartiment reté el suavitzant líquid, que es dispensa automàticament durant l'esbandida del final del cicle. Es pot utilitzar tant suavitzant en pols com líquid.

- Aboqueu el suavitzant fins la línia marcada de màxim. Abocar-hi una quantitat de suavitzant superior a la línia marcada pot provocar que es dispensi abans d'hora, fet que pot tacar la roba.

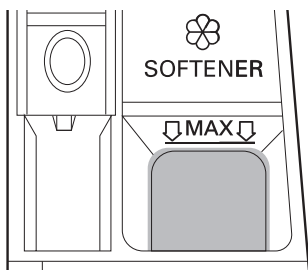

### NOTA

- No aboqueu el suavitzant directament a la roba dins del tambor de rentat, això provocaria taques fosques a la roba difícils de treure.
- No deixeu el suavitzant al calaix dispensador durant més d'1 dia. El suavitzant es podria endurir. El suavitzant es podria quedar al dispensador si és massa espès. El suavitzant s'hauria de diluir si té una consistència massa espessa per lliscar fàcilment.
- No obriu el calaix mentre se subministra aigua durant el rentat.
- No es poden utilitzar mai dissolvents (benzè, etc.).

### Afegir pastilles de detergent

També es poden utilitzar pastilles de detergent per al rentat.

**1** Obriu la porta i col·loqueu les pastilles de detergent al tambor abans de carregar la roba.

**2** Carregueu la roba al tambor i tanqueu la porta.

### NOTA

- No col·loqueu les pastilles al dispensador.

### Afegir un descalcificador d'aigua

Es pot utilitzar un descalcificador d'aigua, com ara un producte anticalç, per reduir l'ús de detergent en zones amb una duresa de l'aigua elevada.

- Primer afegiu el detergent i després el descalcificador. Reguleu la quantitat segons les indicacions de l'envàs.

# Taula de programes

## Programa de rentat

### Programes de rentat predeterminats

Lavado AI		40 °C (Frío fins a 60 °C)	Càrrega màxima: 3 kg
Descripció	<p><b>Lavado AI</b> produeix les accions de rotació adequades un cop ha acabat la detecció de la càrrega.</p> <ul style="list-style-type: none"> <li>Renta amb cura els teixits impermeables i amb força els teixits permeables a l'aigua.</li> </ul> <p><b>NOTA</b></p> <ul style="list-style-type: none"> <li>Per als millors resultats, carregueu roba seca per aquest programa.</li> <li>La detecció amb IA no s'activa quan s'ha seleccionat l'opció <b>Vapor</b>.</li> </ul>		

Algodón		40 °C (Frío fins a 95 °C)	Càrrega màxima: Classificació
Descripció	Renta roba amb un nivell de brutícia normal combinant diversos moviments del tambor.		

Eco 40-60		-	Càrrega màxima: Classificació
Descripció	Renta roba de cotó amb un nivell de brutícia normal a la qual s'indica que es pot rentar a 40 °C o 60 °C.		

TurboWash 39		40 °C (Frío fins a 60 °C)	Càrrega màxima: 5 kg
Descripció	Amb 4 dolls d'aigua que funcionen durant el rentat i l'esbandida, aquesta rentadora pot rentar mitja càrrega de roba poc bruta en 39 minuts aproximadament.		

Tejidos mixtos		40 °C (Frío fins a 60 °C)	Càrrega màxima: 4 kg
Descripció	<p>Renta teixits barrejats simultàniament.</p> <ul style="list-style-type: none"> <li>Utilitzeu-lo per a teixits diversos excepte peces especials (seda/delicats, roba esportiva, roba fosca, llana, edredons nòrdics/cortines).</li> </ul>		

Rápido 14		20 °C (20 °C fins a 40 °C)	Càrrega màxima: 2 kg
Descripció	Renta càrregues petites de roba poc bruta durant 14 minuts aproximadament.		

Delicado		20 °C (Frío fins a 40 °C)	Càrrega màxima: 3 kg
Descripció	Renta llenceria, roba transparent o de punta apta per a rentadora.		

## 28 FUNCIONAMENT

<b>Sintético</b>	<b>40 °C (Frío fins a 60 °C)</b>	<b>Càrrega màxima: 4 kg</b>
Descripció	Renta roba que no cal planxar després de rentar. <ul style="list-style-type: none"><li>• Utilitzeu-lo per a teixits de poliamida, acrílics, de polièster.</li></ul>	

<b>A mano/Lana</b>	<b>30 °C (Frío fins a 40 °C)</b>	<b>Càrrega màxima: 2 kg</b>
Descripció	Renta roba delicada que es pot rentar a mà i a màquina, com ara llana, llenceria, vestits, etc. que es poden rentar. <ul style="list-style-type: none"><li>• Utilitzeu detergent per a roba de llana apta per a rentar.</li></ul>	

<b>Cuidado de microplásticos</b>	<b>40 °C (Frío fins a 40 °C)</b>	<b>Càrrega màxima: 3 kg</b>
Descripció	Redueix l'alliberament de microplàstics generats en rentar roba sintètica.	

<b>Ropa deportiva</b>	<b>40 °C (Frío fins a 40 °C)</b>	<b>Càrrega màxima: 3 kg</b>
Descripció	Renta roba especial com ara peces esportives o d'exterior. <ul style="list-style-type: none"><li>• Utilitzeu-lo per als teixits laminats hidròfugs que s'utilitzen per a la roba.</li></ul>	

<b>Antialérgico</b>	<b>60 °C</b>	<b>Càrrega màxima: 4 kg</b>
Descripció	Ajuda a minimitzar les substàncies que provoquen reaccions al·lèrgiques, gràcies a la funció de vapor. <ul style="list-style-type: none"><li>• Utilitzeu-lo per a cotó, roba interior, coixineres, llençols, roba per a nadons.</li></ul>	

<b>Limpieza de cuba</b>	-	-
Descripció	Aquesta funció us ajuda a netejar l'interior de la tina de l'aparell.	

### Programes de rentat no predeterminats

Editeu la llista de programes de rentat mitjançant l'opció **Editar lista de ciclos** per a utilitzar aquests programes.

<b>Lavado en frío</b>	<b>Frío</b>	<b>Càrrega màxima: Classificació</b>
Descripció	Roba poc bruta amb aigua freda.	

<b>Aclarar+Centrifugar</b>	-	<b>Càrrega màxima: Classificació</b>
Descripció	Esbandeix i centrifuga roba. Utilitzeu suavitzant si cal.	

<b>Solo centrifugado</b>	-	<b>Càrrega màxima: Classificació</b>
Descripció	Aquest programa escorre i centrifuga la roba sense rentar-la ni aclarir-la.	

<b>Días lluviosos</b>	<b>40 °C (Frío fins a 95 °C)</b>	<b>Càrrega màxima: Classificació</b>
Descripció	Lava la roba lleugerament mullada per la pluja, però no admet impermeable.	

<b>Toallas</b>	<b>40 °C (Frío fins a 95 °C)</b>	<b>Càrrega màxima: Classificació</b>
Descripció	Lava teixits resistents com a tovalloles, camises i estovalles.	

<b>Edredón</b>	<b>Frío (Frío fins a 40 °C)</b>	<b>Càrrega màxima: 2,5 kg (1 edredó de plomissol)</b>
Descripció	Renta peces grans com ara cobrellits, coixins, fundes de sofà, etc.	

<b>Lavado silencioso</b>	<b>40 °C (Frío fins a 60 °C)</b>	<b>Càrrega màxima: 5 kg</b>
Descripció	Renta la roba amb menys soroll i vibració que altres programes de rentat. • Recomanat per a roba de cotó blanca molt bruta (roba interior).	

<b>Cuidado infantil con vapor</b>	<b>60 °C</b>	<b>Càrrega màxima: 4 kg</b>
Descripció	Ajuda a eliminar les taques de brutícia i proteïnes i proporciona un millor rendiment de l'aclarit. Usar per a roba de bebè poc bruta.	

<b>Puños y cuellos de camisas</b>	<b>60 °C</b>	<b>Càrrega màxima: Classificació</b>
Descripció	Elimineu les taques amb alta temperatura (60 °C).	

<b>Sábanas</b>	<b>Frío (Frío fins a 40 °C)</b>	<b>Càrrega màxima: 2,5 kg</b>
Descripció	Lava la roba de llit, com a llençols o mantes.	

<b>Plumífero</b>	<b>20 °C (Frío fins a 40 °C)</b>	<b>Càrrega màxima: Classificació</b>
Descripció	Lava la roba farcida de plomissol sense perdre el farciment de plomissol.	

**NOTA**

- Seleccioneu la temperatura de l'aigua adequada per al programa de rentat que trieu. Seguiu sempre l'etiqueta o instruccions del fabricant de la peça en rentar per evitar fer malbé la roba.
- Seleccioneu la temperatura de rentat i la velocitat de centrifugació adequades per als programes desitjats.
- La temperatura real de l'aigua pot ser diferent a la temperatura del cicle indicada.
- Es recomana detergent neutre.

## Opcions extra

\*1 Aquesta opció està activada automàticament al programa i no es pot deixar de seleccionar.

### NOTA

- Es poden seleccionar les opcions **Finalización diferida** per a tots els programes de rentat d'aquesta taula.

Programa	Vapor	TurboWash	Prelavado
Lavado AI	●		
Algodón	●	●	●
Eco 40-60		●	●
TurboWash 39	●	● <sup>*1</sup>	●
Tejidos mixtos	●	●	●
Rápido 14		● <sup>*1</sup>	
Delicado		●	
Sintético	●	●	●
A mano/Lana			
Cuidado de microplásticos			
Ropa deportiva		●	
Antialérgico	● <sup>*1</sup>		
Lavado en frío			●
Días lluviosos	●	●	●
Toallas	●	●	●
Edredón		●	
Lavado silencioso	●	●	
Cuidado infantil con vapor	● <sup>*1</sup>		
Puños y cuellos de camisas	●	●	●

Programa	Vapor	TurboWash	Prelavado
Sábanas		●	
Plumífero			

## Velocitat de centrifugació seleccionable

Programa	Velocitat de centrifugació	
	Predeterminada	Disponible
Lavado AI	1400 rpm	Tots
Algodón	1400 rpm	Tots
Eco 40-60	1400 rpm	Tots
TurboWash 39	1200 rpm	De 400 a 1400 rpm
Tejidos mixtos	1000 rpm	Tots
Rápido 14	400 rpm	De 400 a 1400 rpm
Delicado	800 rpm	Fins a 800 rpm
Sintético	1400 rpm	Tots
A mano/Lana	800 rpm	Fins a 800 rpm
Cuidado de microplásticos	1000 rpm	Tots
Ropa deportiva	800 rpm	Fins a 800 rpm
Antialérgico	1400 rpm	Tots
Lavado en frío	1400 rpm	Tots
Aclarar+Centrifugar	1400 rpm	Tots
Solo centrifugado	1400 rpm	Tots
Días lluviosos	1400 rpm	Tots
Toallas	1400 rpm	Tots
Edredón	1000 rpm	Fins a 1000 rpm
Lavado silencioso	800 rpm	Fins a 1000 rpm
Cuidado infantil con vapor	1000 rpm	Fins a 1000 rpm
Puños y cuellos de camisas	1400 rpm	Tots

Programa	Velocitat de centrifugació	
	Predeterminada	Disponible
Sábanas	1000 rpm	Fins a 1000 rpm
Plumífero	800 rpm	Fins a 1000 rpm

## NOTA

- La velocitat de centrifugació màxima real pot variar en funció de les condicions de la càrrega. Els valors per sobre s'arrodoneixen al centenar més proper.

## Dades de consum

### Descripció de l'aparell

**kg:** Càrrega de la bugada

**h:mm:** Durada del programa

**kWh:** Consum energètic

**°C:** Temperatura màxima del teixit tractat

**Litres:** Consum d'aigua

**rpm:** Velocitat de centrifugació màxima

**%:** Humitat romanent a la fi de la fase de centrifugació. Com més elevada sigui la velocitat de centrifugació, més elevat serà el soroll i menor la humitat romanent.

### Programes comuns

Programa	kg	h:mm	kWh	°C	Litres	rpm	%
Algodón 20 °C	9	2:38	0,342	27	79,0	1360	52,0
Algodón 60 °C	9	4:04	1,481	48	79,0	1360	51,0
Tejidos mixtos	4	1:21	0,603	35	54,0	1000	67,0
Rápido 14	2	0:14	0,051	21	54,0	400	106,0
Algodón 40 °C + Pesado	9	4:17	0,879	34	107,0	1360	52,0
Eco 40-60 (Completa) <sup>*1</sup>	9	3:48	0,445	26	66,0	1350	51,8
Eco 40-60 (La meitat) <sup>*1</sup>	4,5	2:54	0,295	26	47,0	1350	54,2
Eco 40-60 (Un quart) <sup>*1</sup>	2,5	2:10	0,166	24	29,0	1350	55,6

\*1 Pot rentar roba de cotó amb un nivell de brutícia normal que s'indica que es pot rentar a 40 °C o 60 °C, junta al mateix cicle, i aquest programa s'utilitza per a valorar el compliment de la legislació de la UE sobre el disseny ecològic (UE 2019/2023).

## NOTA

- Els resultats de la prova depenen de la pressió de l'aigua, la duresa de l'aigua, la temperatura de l'aigua d'entrada, la temperatura de l'ambient, el tipus i quantitat de càrrega, el grau de brutícia, el detergent, les fluctuacions de l'alimentació d'aigua i les opcions addicionals seleccionades.
- Els valors dels programes comuns, excepte el cicle **Eco 40-60**, només són indicatius.
- El Reglament UE 2019/2023, vigent a partir de l'1 de març de 2021, està relacionat amb les classes d'eficiència energètica recollides al Reglament UE 2019/2014.
- Escanegeu el codi QR de l'etiqueta energètica inclosa amb l'aparell, que inclou un enllaç web a la informació relacionada amb el rendiment de l'aparell a la base de dades EPREL de la UE. Conserveu l'etiqueta energètica com a referència juntament amb el manual del propietari i tots els altres documents inclosos amb l'aparell.
- El nom del model es troba a l'etiqueta de classificació de l'aparell: obriu la porta, està just al voltant del forat del tambor.
- Si voleu trobar la mateixa informació a EPREL, visiteu <https://eprel.ec.europa.eu> i cerqueu el nom del model. (Vàlid a partir de l'1 de març de 2021)

## Opcions i funcions extres

Podeu utilitzar les opcions i funcions extres per a personalitzar els programes.

### Personalitzar un programa de rentat

Cada programa té una configuració predeterminada que se selecciona automàticament. També podeu personalitzar aquesta configuració utilitzant aquests botons.

#### **Suciedad**

Premeu repetidament el botó **Suciedad** fins que se seleccioni el nivell de brutícia desitjat.

- **Pesado:** per a roba normal i molt bruta
- **Medio:** per a roba normal
- **Ligero:** per a roba lleugerament bruta

#### **Aclarado**

El número d'esbandides es pot seleccionar prement el botó **Aclarado**. Aquesta funció està recomanada per a persones amb al·lèrgia a detergents.

- **Aclarado+:** afegir una esbandida.
- **Aclarado++:** afegir una esbandida dues vegades.
- **Aclarado en espera:** el cicle d'esbandida es deté fins que es torna a prémer el botó **Inici/Pausa** quan l'aclarit ha finalitzat.
- **Aclarado+ en espera:** afegir una esbandida una vegada i després del cicle d'esbandida continuació, el cicle d'esbandida es deté fins que es torna a prémer el botó **Inici/Pausa**.

#### **Centrifugado**

El nivell d'intensitat de centrifugació es pot seleccionar prement aquest botó repetidament.

- Premeu el botó **Centrifugado** per seleccionar la velocitat de centrifugació.

## NOTA

- Si se selecciona el nivell de centrifugació **No**, el tambor de la rentadora girarà abans de buidar-se.

#### **Temp.**

Aquest botó selecciona la temperatura de rentat del programa seleccionat.

- Premeu el botó **Temp.** fins que s'encengui la configuració desitjada.
- Seleccioneu una temperatura de l'aigua adequada per al tipus de càrrega que renteu. Seguiu les etiquetes de la roba per a obtenir els millors resultats.

### Seguiu els passos següents per a personalitzar un programa de rentat:

- 1 Prepareu la roba i ompliu el tambor.
- 2 Premeu el botó **Encès/Apagat**.
- 3 Afegiu detergent.
- 4 Trieu un programa de rentat.
- 5 Personalitzeu el programa de rentat (**Suciedad**, **Aclarado**, **Centrifugado** i **Temp.**) com calgui.
- 6 Premeu el botó **Inici/Pausa**.

### Utilitzar l'opció especial

Podeu personalitzar els programes seguint la següent opció especial:

#### **TurboWash**

Afegir aquesta opció redueix la durada del programa, però aconsegueix uns resultats de rentat similars.

### Seguiu els passos següents per a utilitzar una opció especial.

- 1 Premeu el botó **Encès/Apagat**.



### Prelavado

Aquesta opció està recomanada per a rentar roba molt bruta.

### Vapor

Afegir aquesta opció ajuda a aconseguir uns resultats de rentat millors.

### Editar lista de ciclos

Editeu la llista de programes de rentada com desitgi.

- 1) Gireu el comandament per a seleccionar el programa de rentada desitjada i premeu el botó ✓ per a incloure o excloure programes de rentada.
  - Si s'afegeix un programa de rentada, apareixerà una marca de verificació al costat d'aquest programa.
  - Si s'esborra un programa de rentada, la marca de verificació no apareix en aquest programa.
- 2) Premeu la tecla ↶ per a guardar la llista de programes de rentada.

---

### NOTA

- Alguns programes predeterminats que no es poden esborrar tenen les seves caselles de verificació desactivades.
  - Es pot canviar l'ordre dels programes de rentada en la llista. Canvieu l'ordre del programa de rentada en la llista utilitzant **Más Ajustes > Optimización de ciclo** en el producte o **Optimización de ciclo** en l'aplicació **LG ThinQ**.
- 

### Més ajustes

- 1 Premeu el botó ⚙ **Ajustes**.



- 2 Gireu el comandament per a seleccionar **Más Ajustes** i premeu el botó ✓.

- 3 Premeu el comandament per a seleccionar l'ajust desitjat i premeu el botó ✓.

- 4 Gireu el comandament per a seleccionar o canviar l'ajust i premeu el botó ✓ per a guardar l'ajust.

- 5 Per a tornar a la pantalla anterior, premeu el botó ↶.

### Conexión Wi-Fi

Permet configurar **Conexión Wi-Fi**. Quan Wi-Fi està activat, la icona Wi-Fi apareix en la pantalla.

### Optimización de ciclo

Quan està activada, aquesta funció organitza automàticament la llista de programes i opcions de rentada en funció dels seus hàbits d'ús.

- **Encendido** és l'ajust predeterminat.
- Si selecciona **Apagado**, es manté l'ordre actual de la llista.

### Sonido

Utilitzeu aquesta opció per a ajustar el volum del so i apagar-lo.

### Idioma

Utilitzeu aquesta opció per a canviar l'idioma mostrat en la pantalla.

### Smart Diagnosis

Utilitzi aquesta opció per a solucionar errors o avaries.

- Consulti la secció **Smart Diagnosis** per a més detalls.

### Restablecer los Ajustes de fábrica

Seleccioneu aquesta opció per a esborrar totes les dades emmagatzemades i inicialitzar els ajustos.

# FUNCIONS INTEL·LIGENTS

## Aplicació LG ThinQ

L'aplicació **LG ThinQ** us permet comunicar-vos amb l'aparell mitjançant un telèfon intel·ligent.

### Funcions de l'aplicació LG ThinQ

Comuniqueu-vos amb l'aparell des d'un telèfon intel·ligent utilitzant les còmodes funcions intel·ligents.

#### Inicio remoto

Us permet controlar l'aparell de manera remota des de l'aplicació **LG ThinQ**.

#### Assistent per netejar la tina

Aquesta funció mostra quants cicles queden abans que arribi el moment de fer servir la funció

#### Limpieza de cuba.

#### Seguiment del consum energètic

Aquesta funció comprova el consum energètic dels cicles utilitzats recentment i la mitjana mensual.

#### Diagnòstic intel·ligent

Aquesta funció ofereix informació útil per diagnosticar i resoldre problemes amb l'aparell en funció del patró d'ús.

#### Ajustos

Permet configurar diverses opcions a l'aparell i a l'aplicació.

#### Alerta push

Quan s'ha completat el cicle o l'aparell té problemes, teniu l'opció de rebre notificacions push en un telèfon intel·ligent. Les notificacions es reben encara que l'aplicació **LG ThinQ** estigui apagada.

### NOTA

- En els següents casos, ha d'actualitzar la informació de xarxa de cada aparell en l'aplicació **LG ThinQ**, en **Tarjetas dispositivo** → **Configuraciones** → **Cambie la red**.

- es canvia l'encaminador sense fil
- es canvia la contrasenya de l'encaminador sense fil

- es canvia el proveïdor de serveis d'Internet
- L'aplicació està subjecta a canvis per a la millora de l'aparell sense previ avís als usuaris.
- Les funcions poden variar segons el model.

## Instal·lar l'aplicació LG ThinQ i connectar un aparell LG

### Models amb codi QR

Escanegeu el codi QR adjunt al producte amb la càmera o una aplicació de lectura de codis QR del vostre telèfon intel·ligent.

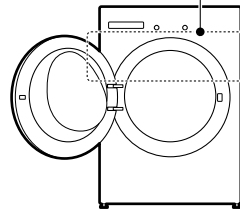

### Models sense codi QR

- 1 Busqueu l'aplicació **LG ThinQ** a Google Play Store o Apple App Store i instal·leu-la en un telèfon intel·ligent.
- 2 Executeu l'aplicació **LG ThinQ** i inicieu la sessió amb el vostre compte, o bé creeu un compte LG per iniciar la sessió.
- 3 Toqueu el botó d'afegir (+) de l'aplicació **LG ThinQ** per connectar el vostre aparell LG.

Seguiu les instruccions de l'aplicació per completar el procés.

### NOTA

- Per verificar la connexió Wi-Fi, comproveu que l'indicador del Wi-Fi del panell de control estigui il·luminat.
- L'aparell només funciona amb xarxes Wi-Fi de 2,4 GHz. Per comprovar la freqüència de la vostra xarxa, poseu-vos en contacte amb el vostre proveïdor de serveis d'Internet o consulteu el manual de l'encaminador sense fil.
- **LG ThinQ** no es fa responsable de cap problema de connexió a la xarxa ni de qualsevol fallada, funcionament incorrecte o error causat per la connexió de xarxa.
- L'entorn sense fil circumdant pot fer que el servei de xarxa sense fil funcioni lentament.
- Si la distància entre l'aparell i l'encaminador sense fil és massa gran, la intensitat del senyal es redueix. La connexió pot trigar molt de temps o la instal·lació pot fallar.
- Si l'aparell té problemes per connectar-se a la xarxa Wi-Fi, és possible que estigui massa lluny de l'encaminador. Compreu un repetidor Wi-Fi (amplificador d'abast) per millorar la intensitat del senyal Wi-Fi.
- És possible que la connexió de xarxa no funcioni correctament segons el proveïdor de serveis d'Internet.
- És possible que la connexió Wi-Fi no s'estableixi o s'interrompi a causa de l'entorn de la xarxa domèstica.
- L'aparell no es pot connectar a causa de problemes amb la transmissió del senyal sense fil. Desendolleu l'aparell i espereu aproximadament un minut abans de tornar-ho a provar.
- Si el tallafoc del vostre encaminador sense fil està activat, desactiveu-lo o afegiu-hi una excepció.
- El nom de la xarxa sense fil (SSID) hauria de ser una combinació de números i lletres en anglès. (No utilitzeu caràcters especials).
- La interfície d'usuari (IU) del telèfon intel·ligent pot variar segons el sistema operatiu (SO) mòbil i el fabricant.

- Si el protocol de seguretat de l'encaminador està configurat a **WEP**, és possible que no pugueu configurar la xarxa. Seleccioneu un altre protocol de seguretat (es recomana **WPA2**) i torneu a connectar el producte.

---

## Activar la connexió de xarxa

- 1 Executeu l'aplicació **LG ThinQ**.
- 2 Seleccioneu i premeu **Lavadora de carga frontal** a l'aplicació.
- 3 Premeu el botó **Encès/Apagat** del panell de control.
- 4 Premeu el botó  **Ajustes**.
- 5 Gireu el comandament per a seleccionar **Más Ajustes** i premeu el botó ✓.
- 6 Gireu el comandament per a seleccionar **Conexión Wi-Fi** i premeu el botó ✓.
- 7 Seleccioneu **Encendido** i premeu el botó ✓.
  - Quan la connexió **Wi-Fi** està activada, la icona **Wi-Fi** apareix en la pantalla.

## Utilitzar l'aparell de manera remota

### **Inicio remoto**

Utilitzeu un telèfon intel·ligent per controlar l'aparell de manera remota. També podeu fer un seguiment del cicle de funcionament per saber quant temps queda del cicle.

**Utilitzar aquesta funció**

- 1 Poseu la roba al tambor.
  - Si ho desitgeu, afegiu lleixiu o suavitzant a les zones adequades del dispensador.
- 2 Premeu el botó **Encès/Apagat**.
- 3 Premeu el botó **Inicio remoto** i seleccioneu **Encendido** per activar la funció de control remot.
- 4 Inicieu un cicle des de l'aplicació **LG ThinQ** del vostre telèfon intel·ligent.

**NOTA**

- Un cop s'activa aquesta funció, només podeu iniciar un cicle des de l'aplicació **LG ThinQ** per a telèfons intel·ligents. Si el cicle no s'inicia, l'aparell esperarà a iniciar el cicle fins que s'apagui de manera remota des de l'aplicació o es desactivi la funció.
- Si la porta s'ha obert, no es pot iniciar el cicle de manera remota.

**Desactivar la funció manualment**

Quan aquesta funció està activada, premeu el botó **Inicio remoto** a distància i seleccioneu **Apagado** per a desactivar-la.

**Desactivar la connexió de xarxa**

- 1 Premeu el botó **Encès/Apagat** del panell de control.
- 2 Premeu el botó  **Ajustes**.
- 3 Gireu el comandament per a seleccionar **Más Ajustes** i premeu el botó ✓.

4 Gireu el comandament per a seleccionar **Conexión Wi-Fi** i premeu el botó ✓.

5 Seleccioneu **Apagado** i premeu el botó ✓.

- Quan la connexió **Wi-Fi** està desactivada, la icona **Wi-Fi** desapareix de la pantalla.

**Especificacions dels equips de ràdio**

Tipus	Rang de freqüència de funcionament	Potència de sortida (màx.)
LAN sense fil	2400 MHz ~ 2483,5 MHz	< 100 mW
Bluetooth*1		

\*1 Aquesta característica només està disponible en alguns models.

Versió del software de la funció sense fil: V 1.0

Per tal que l'usuari ho tingui en compte, aquest dispositiu s'ha d'instal·lar i utilitzar amb una distància mínima de 20 cm entre el dispositiu i el cos.

**Declaració de conformitat**



Per la present, LG Electronics declara que l'equip de ràdio tipus Rentadora compleix la Directiva 2014/53/UE. El text complet de la declaració de conformitat de la UE està disponible a la següent adreça d'Internet:

<http://www.lg.com/global/support/cedoc/cedoc#>

**Informació del avís de software de codi obert**

Per obtenir el codi font sota GPL, LGPL, MPL i altres llicències de fonts obertes que tinguin les

obligacions de revelar un codi font, que estigui contingut en aquest producte, i per accedir a tots els termes sobre llicència referits, així com als avisos sobre copyright i altres documents rellevants, si us plau, visiteu <https://opensource.lge.com>.

LG Electronics també us proporcionarà codi obert en CD-ROM per un import que cobreix les despeses de la seva distribució (com el suport, l'enviament i la manipulació) prèvia sol·licitud per correu electrònic a [opensource@lge.com](mailto:opensource@lge.com).

Aquesta oferta és vàlida per a qualsevol persona en possessió de la informació durant un període de tres anys després del darrer enviament d'aquest producte.

## Diagnòstic intel·ligent

Utilitzeu aquesta característica per ajudar-vos a diagnosticar i solucionar problemes amb el vostre aparell.

### NOTA

- Per raons no atribuïbles a una negligència d'LGE, el servei pot no funcionar a causa de factors externs com ara, entre altres, la falta de disponibilitat de Wi-Fi, la desconnexió de Wi-Fi, la política de la botiga local d'aplicacions o la falta de disponibilitat de l'aplicació.
- La característica pot estar subjecta a canvis sense prèvia notificació i pot tenir una forma diferent segons on us trobeu ubicat.

## Utilitzar LG ThinQ per diagnosticar problemes

Si experimenteu un problema amb el seu aparell equipat amb Wi-Fi, pot transmetre dades de solució de problemes a un telèfon intel·ligent mitjançant l'aplicació **LG ThinQ**.

- Inicieu l'aplicació **LG ThinQ** i seleccioneu la funció **Smart Diagnosis** al menú. Seguiu les instruccions indicades a l'aplicació **LG ThinQ**.

## Utilitzar el diagnòstic sonor per diagnosticar problemes

Seguiu aquests instruccions per utilitzar el mètode de diagnòstic sonor.

- Inicieu l'aplicació **LG ThinQ** i seleccioneu la funció **Smart Diagnosis** al menú. Seguiu les instruccions per al diagnòstic sonor indicades a l'aplicació **LG ThinQ**.

- 1 Premeu el botó **Encès/Apagat** per encendre l'aparell.
- 2 Premeu el botó  **Ajustes**.
- 3 Gireu el comandament per a seleccionar **Más Ajustes** i premeu el botó ✓.
- 4 Gireu el comandament per a seleccionar **Smart Diagnosis** i premeu el botó ✓.
- 5 Col·loqueu el micròfon del vostre telèfon intel·ligent prop del botó **Encès/Apagat** i premeu el botó ✓.
  - Mantingueu el filtre del telèfon intel·ligent al costat del botó **Encès/Apagat** fins que finalitzi la transferència de dades.

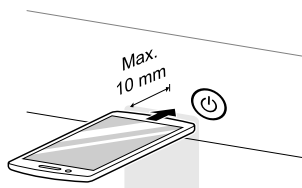

- 6 Un cop finalitzada la transferència de dades, l'aparell s'apagarà.

### NOTA

- Per obtenir els millors resultats, no moveu el telèfon intel·ligent durant la transmissió dels tons.

# MANTENIMENT

## ⚠️ ADVERTÈNCIA

- Desconnecteu l'aparell abans de netejar-lo per evitar descàrregues elèctriques. No seguir aquesta advertència pot causar lesions greus, incendis, descàrregues elèctriques o la mort.
- No utilitzeu productes químics, productes de neteja abrasius o dissolvents per a netejar l'aparell. En podrien malmetre l'acabat.

## Netejar després de cada rentat

### Què cal netejar

Retireu sempre les peces de roba de la rentadora tan bon punt el cycle hagi acabat. Deixar la roba humida a la rentadora pot provocar arrugues, transferència de color i males olors.

- Després que hagi acabat el cycle de rentat, passeu un drap per la porta i la tanca de la porta per eliminar-ne la humitat.
- Deixeu la porta lleugerament oberta per deixar assecar el tambor.
- Eixugueu l'aparell amb un drap sec per eliminar-ne la humitat.

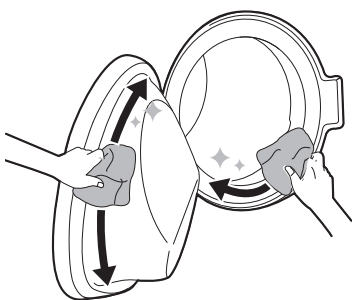

## ⚠️ ADVERTÈNCIA

- Deixeu la porta oberta perquè s'assequi l'interior de l'aparell només si els infants de la casa es troben sota supervisió.

## Netejar l'exterior

Un manteniment adequat de l'aparell en pot allargar la vida útil.

### Exterior

- Eixugueu immediatament els vessaments.
- Passeu-hi un drap humit i després un drap sec per assegurar-vos que no queda humitat a les juntes o fenedures.
- No premeu la superfície o la pantalla amb objectes esmolats.

### Porta

- Netegeu amb un drap humit l'interior i l'exterior i eixugueu-lo amb un drap suau.

## ⚠️ ADVERTÈNCIA

- No intenteu separar cap panell ni desmuntar l'aparell. No utilitzeu objectes esmolats al panell de control per fer funcionar l'aparell.

## Netejar l'aparell periòdicament

### Neteja del tambor

Aquest programa us ajuda a netejar l'interior de l'aparell amb una xopada, rentat, esbandida i centrifugació.

Activeu aquesta funció **un cop al mes** (o més sovint si cal) per reduir l'acumulació de detergent i suavitzant i altres residus.

- Si hi ha mala olor o floridures dins l'aparell, activeu aquesta funció **un cop per setmana durant 3 setmanes** a banda dels intervals ja dictats regularment.

### NOTA

- El missatge **Limpieza de cuba** es mostrarà per alertar de la recomanació d'utilitzar aquesta funció.

- 1 Retireu tota la roba de l'aparell i tanqueu la porta.
- 2 Obriu el calaix del dispensador i afegiu pols anticalç al compartiment de rentat principal.
  - Les pastilles es poden introduir directament al tambor com a alternativa a la pols.
- 3 Tanqueu el calaix del dispensador lentament.
- 4 Activeu l'alimentació elèctrica i seleccioneu **Limpieza de cuba**.
- 5 Premeu el botó **Inici/Pausa** per començar.
- 6 Deixeu la porta oberta perquè l'interior de l'aparell s'assequi completament.
  - Quan l'interior de l'aparell no s'asseca completament, pot provocar males olors o floridures.

### ⚠ ADVERTÈNCIA

- Deixeu la porta oberta perquè s'assequi l'interior de l'aparell només si els infants de la casa es troben sota supervisió.

## Netejar el filtre de l'entrada d'aigua

L'entrada d'aigua acumula calç o altres sediments que conté l'aigua que se subministra a l'aparell. Netegeu el filtre d'entrada cada sis mesos aproximadament, o més sovint si l'aigua és molt dura o conté restes de calç.

- Tanqueu les aixetes de subministrament d'aigua de l'aparell si heu de deixar l'aparell sense funcionar durant un període de temps (per exemple, vacances), especialment si no hi ha un desguàs de terra (bonera) a la proximitat immediata.
- Es mostrarà el missatge d'error **Suministro de agua** al panell de control quan l'aigua no entri al calaix del detergent.

- 1 Apagueu l'alimentació elèctrica, tanqueu l'aixeta i desenrosqueu el tub d'entrada d'aigua.

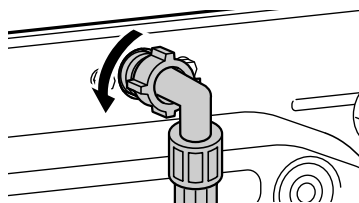

- 2 Retireu el filtre d'entrada d'aigua amb unes alicates petites i netegeu el filtre amb un raspall de dents amb filaments de duresa mitjana.

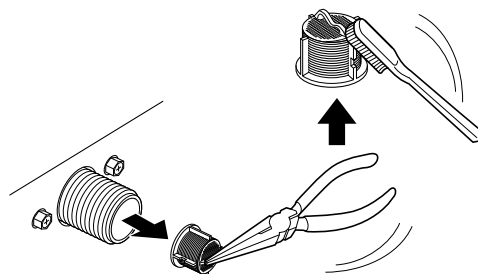

## Netejar el filtre de la bomba del desguàs i activar l'evacuació d'aigua d'emergència

El filtre del desguàs acumula filaments i petits objectes que es poden haver quedat a la roba per accident. Assegureu-vos que el filtre estigui net cada sis mesos per assegurar un funcionament sense problemes del vostre aparell.

Deixeu que l'aigua es refredi abans de netejar el filtre de la bomba del desguàs. Obriu la porta en cas d'emergència o efectueu una evacuació d'aigua d'emergència.

**1** Desendolceu l'aparell.

**2** Obriu la tapa de la coberta i estireu enfora el tub de desguàs.

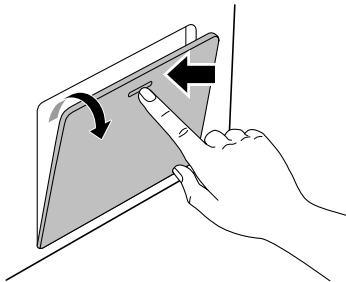

**3** Primer retireu el tap del desguàs del tub de desguàs i després buideu l'aigua.

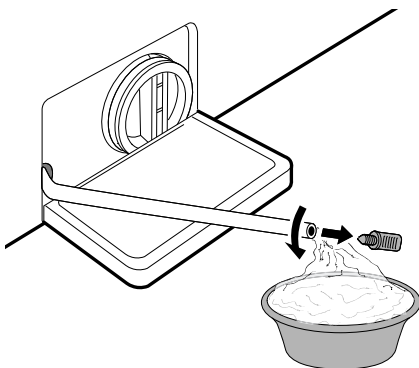

**4** Desenrosqueu el filtre de la bomba d'aigua a poc a poc per buidar l'aigua que queda i, aleshores, retireu les restes o objectes del filtre.

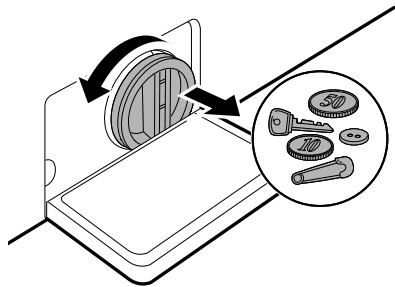

**5** Netegei el filtre de la bomba i l'obertura amb un raspall.

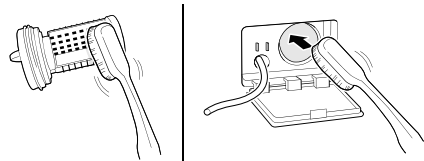

**6** Després de netejar el filtre de la bomba de desguàs, torneu a inserir el filtre amb cura i enrosqueu de nou el tap de drenatge en el sentit de les agulles del rellotge amb cura per a evitar rosques creuades i fugides.

**7** Torneu a inserir el tap en el tub de desguàs i col·loqueu el tub en el seu suport. Els suports de tub vertical i horitzontal es proporcionen per a l'emmagatzematge adequat o el tub de desguàs.

**8** Tanqueu la tapa de la coberta.

## ⚠ PRECAUCIÓ

- Aneu amb compte a l'hora de buidar l'aigua, ja que pot estar calenta.
- No empenyeu el tub de desguàs cap a l'interior de l'armari. Això danyaria el tub.
- Activeu el programa de neteja del tambor un cop al mes (o més sovint, si cal) per eliminar l'excés de detergent i altres restes.

- 4 Eixugueu la humitat amb una tovallola o drap secs després de netejar-la.
- 5 Torneu a muntar els components del calaix adequats i inseriu el calaix dispensador de detergent.

## Netejar el calaix dispensador

El detergent i el suavitzant es poden acumular al calaix dispensador. Els detergents líquids es poden acumular al calaix dispensador i no buidar-se completament. Retireu el calaix i les altres peces i comproveu si hi ha productes de neteja acumulats **un o dos cops al mes**.

- 1 Extraieu el calaix dispensador de detergent estirant-lo enfora fins que el calaix s'aturi.
  - Aleshores estireu el calaix en compte cap enfora mentre premeu amb força el botó de desbloqueig.

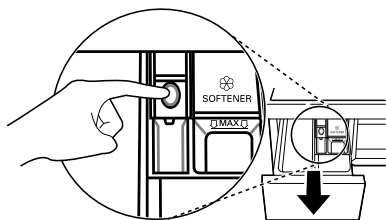

- 2 Elimineu l'acumulació de detergent i suavitzant.
  - Esbandiu el calaix i els components del calaix amb aigua tèbia per eliminar l'acumulació de detergent i suavitzant. Utilitzeu només aigua per netejar el calaix dispensador.
- 3 Per netejar la boca del calaix, utilitzeu un drap o un raspall petit no-metàl·lic per netejar la cavitat.
  - Elimineu tots els residus de les parts superior i inferior de la cavitat.

# SOLUCIONAR PROBLEMES

L'ús de l'aparell en pot provocar errors i avaries. Les taules següents contenen possibles causes i comentaris per resoldre un missatge d'error o avaria. Us recomanem que llegiu les taules següents amb atenció per tal d'estalviar-vos el temps i els diners que us pot costar trucar al centre de servei d'LG Electronics.

## Abans de trucar al servei de reparacions

El vostre aparell està equipat amb un sistema automàtic de control d'errors que detecta i diagnostica problemes de manera anticipada. Si l'aparell no funciona correctament, o no funciona en absolut, comproveu les taules següents abans de trucar al centre de servei d'LG Electronics.

### Missatges d'error

Síntomes	Possible causa i solució
<b>Puerta abierta</b>	<p><b>La porta està oberta.</b></p> <ul style="list-style-type: none"> <li>• Torneu a obrir i tanqueu la porta. Si el missatge continua apareixent, desendolieu el cable d'alimentació i crideu al servei tècnic.</li> </ul>
<b>Puerta desbloqueada</b>	<p><b>La porta no està assegurada.</b></p> <ul style="list-style-type: none"> <li>• Tanqui i assegurí la porta. Si el missatge continua apareixent, desendolli el cable d'alimentació i cridi al servei tècnic.</li> </ul>
<b>Suministro de agua</b>	<p><b>El subministrament d'aigua no és l'adequat en aquella ubicació. L'aigua no entra a l'aparell o hi entra lentament.</b></p> <ul style="list-style-type: none"> <li>• Comproveu una altra aixeta de la casa.</li> </ul>
	<p><b>L'aixeta de subministrament d'aigua no està oberta del tot. L'aigua no entra a l'aparell o hi entra lentament.</b></p> <ul style="list-style-type: none"> <li>• Obriu l'aixeta completament.</li> </ul>
	<p><b>El(s) tub(s) de subministrament d'aigua estan doblegats.</b></p> <ul style="list-style-type: none"> <li>• Redreceu el tub o reinstal·leu el tub d'entrada d'aigua.</li> </ul>
	<p><b>El filtre del(s) tub(s) de subministrament està embussat.</b></p> <ul style="list-style-type: none"> <li>• Comproveu i netegeu el filtre de la vàlvula d'entrada després d'apagar les aixetes i retirar les connexions dels tubs a la rentadora.</li> </ul>
<b>Desagüe</b>	<p><b>El tub de desguàs està doblegat o obstruït. L'aigua de l'aparell no es buida o es buida lentament.</b></p> <ul style="list-style-type: none"> <li>• Netegeu i redreceu el tub de desguàs.</li> </ul>
	<p><b>El filtre del desguàs està embussat.</b></p> <ul style="list-style-type: none"> <li>• Comproveu i netegeu el filtre del desguàs.</li> </ul>

Síntomes	Possible causa i solució
<b>Desequilibrio</b>	<p><b>L'aparell té un sistema que detecta i corregeix els desequilibris de l'aparell.</b></p> <ul style="list-style-type: none"> <li>• Pot ser que la roba estigui massa xopa al final del cicle, canvieu la disposició de la càrrega per permetre una bona centrifugació. Tanqueu la porta i premeu el botó <b>Inici/Pausa</b>. Pot ser que l'aparell trigui uns moments a començar la centrifugació. La porta ha d'estar bloquejada abans de fer la centrifugació.</li> </ul> <p><b>La càrrega és massa petita. Aquest sistema pot aturar la centrifugació o interrompre tot el cicle de centrifugació si es carreguen articles pesats individuals (per exemple, una estora de bany, un barnús, etc.).</b></p> <ul style="list-style-type: none"> <li>• Afegiu 1 o 2 peces similars o peces de roba més petites per ajudar a equilibrar la càrrega. Tanqueu la porta i premeu el botó <b>Inici/Pausa</b>. Pot ser que l'aparell trigui uns moments a començar la centrifugació. La porta ha d'estar bloquejada abans de fer la centrifugació.</li> </ul>
<b>No se detecta agua</b>	<p><b>Avaria del sensor del nivell d'aigua.</b></p> <ul style="list-style-type: none"> <li>• Tanqueu l'aixeta d'aigua. Desendolieu l'endoll. Truqueu al servei tècnic.</li> </ul>
<b>Error de motor</b>	<p><b>Càrrega excessiva del motor.</b></p> <ul style="list-style-type: none"> <li>• Deixeu reposar l'aparell durant 30 minuts fins que el motor s'hagi refredat i, aleshores, reinicieu el cicle.</li> </ul>
<b>Agua demasiado alta</b>	<p><b>L'aigua vessa per un possible defecte de la vàlvula d'aigua.</b></p> <ul style="list-style-type: none"> <li>• Tanqueu l'aixeta d'aigua. Desendolieu l'endoll. Truqueu al servei tècnic.</li> </ul>
<b>Error de congelación</b>	<p><b>El tub de subministrament/desguàs o la bomba de desguàs està congelat?</b></p> <ul style="list-style-type: none"> <li>• Introduïu aigua tèbia al tambor per descongelar el tub de desguàs i la bomba de desguàs. Cobriu el tub de desguàs amb una tovallola mullada i tèbia.</li> </ul>
<b>No se detecta temperatura</b>	<p><b>Aquest és un error de control.</b></p> <ul style="list-style-type: none"> <li>• Desendolieu l'endoll i truqueu al servei tècnic.</li> </ul>
<b>Sensor de vibraciones</b>	<p><b>Avaria del sensor de la vibracions.</b></p> <ul style="list-style-type: none"> <li>• Truqueu al servei tècnic.</li> </ul>
<b>Error de comunicación</b>	<p><b>L'aparell no funciona correctament.</b></p> <ul style="list-style-type: none"> <li>• Truqueu al servei tècnic.</li> </ul>



## Sorolls que podeu sentir

Síntomes	Possible causa i solució
<b>Espetecs i repics</b>	<p><b>Pot ser que hi hagi objectes estranys com ara claus, monedes o imperdibles dins del tambor.</b></p> <ul style="list-style-type: none"> <li>Atureu l'aparell, busqueu objectes estranys al tambor. Si el soroll continua després de reiniciar l'aparell, truqueu al servei tècnic.</li> </ul>
<b>Cops sords</b>	<p><b>La roba pesada pot produir cops sords. Això sol ser normal.</b></p> <ul style="list-style-type: none"> <li>Si el soroll continua, l'aparell probablement està desequilibrat. Atureu-lo i redistribuiu la roba.</li> </ul>
	<p><b>La roba pot estar desequilibrada.</b></p> <ul style="list-style-type: none"> <li>Poseu el programa en pausa i redistribuiu la roba quan la porta s'hagi desbloquejat.</li> </ul>
<b>Soroll de vibració</b>	<p><b>No s'ha retirat els materials d'emballatge.</b></p> <ul style="list-style-type: none"> <li>Retireu els materials d'emballatge.</li> </ul>
	<p><b>La roba pot estar distribuïda de manera desequilibrada al tambor.</b></p> <ul style="list-style-type: none"> <li>Poseu el programa en pausa i redistribuiu la roba quan la porta s'hagi desbloquejat.</li> </ul>
	<p><b>No totes les potes regulables toquen el terra fermament i de manera equilibrada.</b></p> <ul style="list-style-type: none"> <li>Vegeu les instruccions <b>Anivellar l'aparell</b> per ajustar l'anivellació de l'aparell.</li> </ul>
	<p><b>El terra no és prou rígid.</b></p> <ul style="list-style-type: none"> <li>Comproveu que el terra sigui sòlid i no es doblegui. Consulteu els <b>Requisits del lloc d'instal·lació</b> per triar una ubicació correcta.</li> </ul>

## Funcionament

Síntomes	Possible causa i solució
<b>Hi ha una fuga d'aigua.</b>	<p><b>Les canonades de desguàs de la casa estan obstruïdes.</b></p> <ul style="list-style-type: none"> <li>Desembusseu les canonades de sanejament. Poseu-vos en contacte amb un lampista si cal.</li> </ul>
	<p><b>El vessament el provoca una instal·lació inadequada del tub de desguàs o aquest està embussat.</b></p> <ul style="list-style-type: none"> <li>Netegeu i redreueu el tub de desguàs. Comproveu i netegeu el filtre del desguàs regularment.</li> </ul>
	<p><b>El tap del filtre de la bomba del desguàs no està ben col·locat.</b></p> <ul style="list-style-type: none"> <li>Recol·loqueu el filtre de la bomba del desguàs.</li> </ul>

Síntomes	Possible causa i solució
L'aparell no funciona.	<b>El panell de control s'ha apagat per falta d'activitat.</b> <ul style="list-style-type: none"> <li>Això és normal. Premeu el botó <b>Encès/Apagat</b> per encendre l'aparell.</li> </ul>
	<b>L'aparell està desendollat.</b> <ul style="list-style-type: none"> <li>Assegureu-vos que el cable estigui ben endollat a una presa que funcioni.</li> </ul>
	<b>El subministrament d'aigua està tallat.</b> <ul style="list-style-type: none"> <li>Obriu l'aixeta de subministrament d'aigua completament.</li> </ul>
	<b>Els controls no estan configurats adequadament.</b> <ul style="list-style-type: none"> <li>Assegureu-vos que el programa estigui configurat correctament. Tanqueu la porta i premeu el botó <b>Inici/Pausa</b>.</li> </ul>
	<b>La porta està oberta.</b> <ul style="list-style-type: none"> <li>Tanqueu la porta i assegureu-vos que no hi ha res atrapat sota la porta que impedeixi tancar-la completament.</li> </ul>
	<b>El disjuntor/fusible s'ha disparat/cremat.</b> <ul style="list-style-type: none"> <li>Comproveu els disjuntors/fusibles de l'habitatge. Substituiu els fusibles o reestabliu el disjuntor. L'aparell hauria d'estar a una branca exclusiva del circuit. L'aparell reprendrà el programa des d'on s'havia aturat un cop es reestableixi l'alimentació elèctrica.</li> </ul>
	<b>Cal tornar a configurar el control.</b> <ul style="list-style-type: none"> <li>Premeu el botó <b>Encès/Apagat</b>, després torneu a seleccionar el programa desitjat i premeu el botó <b>Inici/Pausa</b>.</li> </ul>
	<b>No es va prémer el botó Inici/Pausa després de configurar el programa.</b> <ul style="list-style-type: none"> <li>Premeu el botó <b>Encès/Apagat</b>, després torneu a seleccionar el programa desitjat i premeu el botó <b>Inici/Pausa</b>. L'aparell s'apaga si no premeu el botó <b>Inici/Pausa</b> al cap d'un cert temps.</li> </ul>
	<b>Pressió de l'aigua extremadament baixa.</b> <ul style="list-style-type: none"> <li>Comproveu una altra aixeta de la casa per assegurar-vos que la pressió de l'aigua de la casa sigui l'adequada.</li> </ul>
L'aparell s'atura durant uns quants minuts i es torna a posar en marxa.	<b>L'aparell escalfa l'aigua o genera vapor.</b> <ul style="list-style-type: none"> <li>El tambor pot deixar de funcionar temporalment durant certs cicles mentre l'aigua s'escalfa de manera segura fins a la temperatura configurada.</li> </ul>
	<b>El dispositiu de protecció del motor s'ha activat per evitar que se sobreescalfi el motor.</b> <ul style="list-style-type: none"> <li>Això és normal. Si el dispositiu de protecció del motor s'ha activat, l'aparell s'aturarà durant uns quants minuts i es tornarà a posar en marxa.</li> </ul>
Els botons no funcionen adequadament.	<b>Pot ser que l'opció Bloqueo infantil estigui activada.</b> <ul style="list-style-type: none"> <li>Desactiveu l'opció <b>Bloqueo infantil</b> si cal.</li> </ul>

Síntomes	Possible causa i solució
La porta no s'obre.	<p><b>La porta no es pot obrir per raons de seguretat un cop l'aparell s'ha posat en marxa.</b></p> <ul style="list-style-type: none"> <li>Això és normal. Podeu obrir la porta de manera segura un cop s'apagui / .</li> </ul>
L'aparell no s'omple adequadament.	<p><b>El filtre d'entrada està bloquejat.</b></p> <ul style="list-style-type: none"> <li>Assegureu-vos que els filtres d'entrada de les vàlvules d'emplenament no estiguin bloquejats.</li> </ul>
	<p><b>Els tubs d'entrada poden estar doblegats.</b></p> <ul style="list-style-type: none"> <li>Comproveu que els tubs d'entrada no estiguin doblegats ni embussats.</li> </ul>
	<p><b>Subministrament d'aigua insuficient.</b></p> <ul style="list-style-type: none"> <li>Assegureu-vos que les aixetes d'aigua calenta i freda estiguin obertes del tot.</li> </ul>
	<p><b>Els tubs de subministrament calent i fred estan invertits.</b></p> <ul style="list-style-type: none"> <li>Comproveu les connexions dels tubs de subministrament.</li> </ul>
L'aparell no buida l'aigua.	<p><b>Tub de desguàs doblegat.</b></p> <ul style="list-style-type: none"> <li>Assegureu-vos que el tub de desguàs no estigui doblegat.</li> </ul>
	<p><b>El desguàs està situat més amunt d'1 m per sobre del terra.</b></p> <ul style="list-style-type: none"> <li>Assegureu-vos que el tub de desguàs no estigui més amunt d'1 m per sobre de la base de l'aparell.</li> </ul>
No es dispensa tot el detergent o no se'n dispensa gens.	<p><b>S'utilitza massa detergent.</b></p> <ul style="list-style-type: none"> <li>Seguiu les indicacions que us proporciona el fabricant de detergent.</li> </ul>
	<p><b>El filtre de la bomba del desguàs pot estar bloquejat.</b></p> <ul style="list-style-type: none"> <li>Netegeu el filtre del desguàs.</li> </ul>
La durada del cicle és superior a l'habitual.	<p><b>La càrrega és massa petita.</b></p> <ul style="list-style-type: none"> <li>Afegiu més peces perquè l'aparell pugui equilibrar les càrregues.</li> </ul>
	<p><b>Peces pesades barrejades amb peces més lleugeres.</b></p> <ul style="list-style-type: none"> <li>Sempre intenteu rentar peces d'un pes similar per tal que l'aparell pugui distribuir equilibradament el pes de la càrrega per a la centrifugació.</li> </ul>
	<p><b>La càrrega està desequilibrada.</b></p> <ul style="list-style-type: none"> <li>Redistribuiu la càrrega manualment si les peces s'han embolicat.</li> </ul>
La fi del cicle s'ha endarrerit	<p><b>Es detecta un desequilibri o el programa per a l'eliminació d'espuma està activat.</b></p> <ul style="list-style-type: none"> <li>Això és normal. El temps que queda que es mostra a la pantalla és només una durada estimada. La durada real pot variar.</li> </ul>

## Rendiment

Síntomes	Possible causa i solució
<b>Eliminació de taques insuficient</b>	<p><b>Taques fixades anteriorment.</b></p> <ul style="list-style-type: none"> <li>Les peces que s'hagin rentat anteriorment poden tenir taques que hagin quedat fixades. Aquestes taques poden ser difícils d'eliminar i pot caldre rentar-les a mà o tractar-les abans per ajudar a eliminar-ne les taques.</li> </ul>
<b>Taques</b>	<p><b>El lleixiu o suavitzant es dispensa massa aviat.</b></p> <ul style="list-style-type: none"> <li>El compartiment del dispensador està massa ple. Això provoca que el lleixiu o el suavitzant es dispensin ràpidament. Mesureu sempre el lleixiu o suavitzant per evitar omplir-lo excessivament.</li> <li>Tanqueu el dispensador del detergent a poc a poc.</li> </ul>
	<p><b>S'ha afegit el lleixiu o suavitzant directament a la roba del tambor.</b></p> <ul style="list-style-type: none"> <li>Utilitzeu sempre el dispensador de detergent per assegurar-vos que el lleixiu o suavitzant es dispensi adequadament al moment correcte del programa.</li> </ul>
	<p><b>La roba no estava ben classificada.</b></p> <ul style="list-style-type: none"> <li>Renteu sempre la roba fosca separada de la de colors clars i blanc per evitar el descoloriment.</li> <li>No renteu mai peces molt brutes amb peces poc brutes.</li> </ul>
<b>Arrugues</b>	<p><b>No s'ha descarregat l'aparell de seguida.</b></p> <ul style="list-style-type: none"> <li>Retireu sempre les peces de roba de l'aparell tan bon punt el programa hagi acabat.</li> </ul>
	<p><b>L'aparell està massa carregat.</b></p> <ul style="list-style-type: none"> <li>L'aparell pot estar carregat completament, però el tambor no hauria d'estar atapeït de roba. La porta de l'aparell s'hauria de poder tancar amb facilitat.</li> </ul>
	<p><b>Els tubs de subministrament d'aigua calenta i freda estan invertits.</b></p> <ul style="list-style-type: none"> <li>Esbandidir amb aigua calenta pot generar arrugues a la roba. Comproveu les connexions del tub de subministrament.</li> </ul>
	<p><b>La velocitat de centrifugació pot ser massa elevada.</b></p> <ul style="list-style-type: none"> <li>Configureu la velocitat de centrifugació d'acord amb el tipus de roba.</li> </ul>

## Males olors

Síntomes	Possible causa i solució
<b>Olor rànica o de resclosit de l'aparell</b>	<p><b>L'interior de l'aparell no està ben net.</b></p> <ul style="list-style-type: none"> <li>Activeu la funció <b>Limpieza de cuba</b> regularment.</li> </ul>

Síntomes	Possible causa i solució
<b>Olor rànica o de resclosit de l'aparell</b>	<b>Les males olors es poden deure a un tub de desguàs mal instal·lat, que pot actuar com un sifó (l'aigua torna a l'interior de l'aparell).</b> <ul style="list-style-type: none"> <li>• Quan instal·leu el tub de desguàs, assegureu-vos que no queda doblegat ni bloquejat.</li> </ul>
	<b>Si el dispensador de detergent no es neteja regularment, es poden produir males olors per culpa de la floridura o substàncies estranyes.</b> <ul style="list-style-type: none"> <li>• Extraieu i netegeu el dispensador de detergent, especialment el sostre i la base de la cavitat del dispensador.</li> </ul>

## Wi-Fi

Síntomes	Possible causa i solució
<b>El vostre electrodomèstic i telèfon intel·ligent no estan connectats a la xarxa Wi-Fi.</b>	<b>La contrasenya de la xarxa Wi-Fi a la qual intenteu connectar-vos és incorrecta.</b> <ul style="list-style-type: none"> <li>• Cerqueu la xarxa Wi-Fi connectada al vostre telèfon intel·ligent i elimineu-la, després registreu el vostre aparell a <b>LG ThinQ</b>.</li> </ul>
	<b>Les dades mòbils del vostre telèfon intel·ligent estan activades.</b> <ul style="list-style-type: none"> <li>• Desactiveu les <b>dades mòbils</b> del vostre telèfon intel·ligent i registreu l'aparell mitjançant la xarxa Wi-Fi.</li> </ul>
	<b>El nom de la xarxa sense fil (SSID) està mal configurat.</b> <ul style="list-style-type: none"> <li>• El nom de la xarxa sense fil (SSID) hauria de ser una combinació de números i lletres en anglès. (No utilitzeu caràcters especials.)</li> </ul>
	<b>La freqüència de l'encaminador no és 2,4 GHz.</b> <ul style="list-style-type: none"> <li>• Només s'admet una freqüència d'encaminador de 2,4 GHz. Configureu l'encaminador sense fil a 2,4 GHz i connecteu l'aparell a l'encaminador sense fil. Per a comprovar la freqüència de l'encaminador, consulteu al vostre proveïdor de serveis d'Internet o al fabricant de l'encaminador.</li> </ul>
	<b>Hi ha massa distància entre l'aparell i l'encaminador.</b> <ul style="list-style-type: none"> <li>• Si hi ha massa distància entre l'aparell i l'encaminador, el senyal pot ser massa feble i la connexió pot no estar ben configurada. Canvieu la ubicació de l'encaminador perquè estigui més a prop de l'aparell.</li> </ul>

## Atenció al client i servei tècnic

Poseu-vos en contacte amb un centre d'informació al client d'LG Electronics.

- Per trobar personal de servei tècnic autoritzat d'LG Electronics, visiteu el nostre lloc web **www.lg.com** i seguiu les instruccions que hi trobareu.
- No es recomana fer reparacions pel vostre compte, ja que podríeu danyar encara més el dispositiu i anul·lar la garantia.

## 52 SOLUCIONAR PROBLEMES

---

- Les peces de recanvi a les quals fa referència el Reglament 2019/2023 estan disponibles per a una durada mínima de 10 anys.

**RECORDATORI**

**RECORDATORI**

**RECORDATORI**

