



www.lg.com

Copyright © 2022 LG Electronics Inc.
Kaikki oikeudet pidätetään.

LG OLED TV

KÄYTTÖOPAS

Turvatoimet ja viittaukset



Lue tämä opas huolellisesti ennen laitteen käyttämistä ja laita opas talteen tulevaa käyttöä varten.

Laitteen malli- ja sarjanumero sijaitsevat laitteen takaosassa ja toisella sivulla. Kirjoita numerot muistiin alla oleviin kohtiin. Niitä voidaan tarvita huollon yhteydessä.

Malli

Sarjanumero

Ennen tämän käyttöoppaan lukemista

- Lue tämä opas huolellisesti ennen television käyttämistä ja laita se talteen tulevaa käyttöä varten.
- Verkkosivustolla voit ladata oppaan (mukaan lukien asennus-, käyttö- ja vianmääritysohjeet sekä tekniset ja käyttöoikeustiedot jne.) ja tarkastella sen sisältöä tietokoneella tai mobiililaitteella.
- **Käyttöopas**: Lisätietoja tästä televisiosta saat tuotteeseen sisältyvästä KÄYTTÖOPAS. (Riippuen mallista)
 - KÄYTTÖOPAS avaaminen:  →  → [Tuki] → [Käyttöopas]

Lisävarusteet

- Lisätarvikkeita saatetaan vaihtaa tai muokata laadun parantamiseksi ilman erillistä ilmoitusta. Ota yhteyttä jälleenmyyjään, jos haluat ostaa näitä tarvikkeita. Nämä laitteet toimivat ainoastaan tiettyjen mallien kanssa.
 - Mallin nimi ja muotoilu saattaa muuttua tuotteen toimintojen, valmistusolosuhteiden tai käytäntöjen mukaan.
 - Antennien ja ulkoisten laitteiden liittämiseen tarvittava kaapeli on hankittava erikseen.
- ✓ **Huomautus**
- Tuotteen teknisiä tietoja tai tämän oppaan sisältöä voidaan muuttaa ilman ennakoitua tuotteen toimintojen päivittämisen vuoksi.
 - Tuotteen mukana toimitetut osat voivat vaihdella mallin mukaan.
 - Kuva saattaa poiketa omasta televisiostasi.

Varoitus! Turvallisuusohjeet



VAARA: SÄHKÖISKUJEN VÄLTÄMISEKSI ÄLÄ POISTA LAITTEEN KANTTA (TAI TAKAOSAA). LAITE EI SISÄLLÄ KÄYTTÄJÄN HUOLLETTAVIA OSIA. KÄÄNNY TARVITTAESSA VALTUUTETUN HUOLLON PUOLEEN.



Tämä symboli ilmoittaa käyttäjälle tuotteen kotelon sisällä olevasta eristämättömästä vaarallisesta jännitteestä, joka on riittävän suuri aiheuttamaan ihmisille sähköiskun.



Tämä symboli ilmoittaa käyttäjälle laitteen mukana toimitettujen ohjeiden sisältämistä tärkeistä käyttö- ja huolto-ohjeista.

VAROITUS: TULIPALON JA SÄHKÖISKUN VÄLTÄMISEKSI ÄLÄ ALTISTA LAITETTA SATEELLE TAI KOSTEDELLE.

- JOTTA PALO EI PÄÄSE LEVIÄMÄÄN, PIDÄ KYNTILÄT JA MUUT PALAVAT ESINEET POISSA TÄMÄN TUOTTEEN LUOTA.
- **Älä sijoita TV:tä ja kauko-ohjainta seuraaviin ympäristöihin:**
 - Suoraan auringonvaloon.
 - Erittäin kosteaan tilaan, kuten kylpyhuoneeseen.
 - Lämmönlähteiden (kuten liesi) ja muiden lämpöä tuottavien laitteiden lähelle.
 - Keittiön työtasojen tai ilmastokostuttimen lähelle, missä ne voivat altistaa höyrylle tai öljylle.
 - Sateiseen tai tuuliseen paikkaan.
 - Laitte on suojattava pisaroilta ja vesiroiskeilta eikä sen päälle (tai esimerkiksi sen yllä olevalle hyllylle) saa asettaa maljakkoja, kuppeja tai muita esineitä, joiden sisällä on nestettä.
- Älä laita televisiota lähelle herkästi syttyviä kohteita, kuten bensiiniä tai asioita, äläkä altista sitä suoralle ilmastoinnille.
- Älä asenna televisiota polyiseen paikkaan, sillä muuten seurauksena voi olla tulipalo, sähköisku, palaminen/räjähdykset, toimintahäiriö tai tuotteen vioittuminen.
- **Ilmanvaihto**
 - Asenna televisio paikkaan, jossa on kunnollinen ilmanvaihto. Älä asenna sitä ahtaaseen paikkaan, kuten kirjahyllyyn.
 - Älä sijoita tuotetta maton tai tyynyn päälle.
 - Älä tuki tai peitä laitetta kankaalla tai muilla materiaaleilla sen ollessa liitettyä pistorasiaan.
- Varo koskettamasta ilmanvaihtoaukkoja. Kun televisiota katsotaan pitkään, ilmanvaihtoaukot saattavat kuumentua.

- Suojaa virtajohtoa fyysiseltä tai mekaaniselta väärinkäytöltä, kuten taipumiselta, vääntymiseltä, kiertymiseltä, yli kävellyksi tulemiselta tai oven väliin jäämiseltä. Kiinnitä erityistä huomiota pistokkeisiin, pistorasioihin sekä johdon ulostuloakhtaan laitteessa.
 - Älä siirrä televisiota virtajohdon ollessa liitettyinä.
 - Älä käytä virtajohtoa, jos se on vaurioitunut tai jää löysästi kiinni.
 - Pidä pistokkeesta kiinni irroittaessasi virtajohtoa. Älä vedä virtajohdosta, kun irroitat television pistorasiasta.
 - Älä liitä liian montaa laitetta samaan pistorasiaan, sillä seurauksena voi olla tulipalo tai sähköisku.
 - **Laitteen irrottaminen verkkovirrasta**
 - Laitte kytketään irti verkkovirrasta irrottamalla virtapistoke pistorasiasta. Virtapistokkeen tulee olla helposti ulottuvilla hätätilanteen varalta.
 - Älä anna lasten kiivetä TV:n päälle tai tarrautua siihen. TV voi kaatua ja aiheuttaa vakavia vammoja.
 - **Ulkoantennin maadoitus** (saattaa vaihdella maakohtaisesti):
 - Jos ulkoantenni on asennettu, noudata seuraavia varoituksia. Ulkoantennijärjestelmä ei saa olla ilmajohdolinjojen tai muiden sähkövalo- tai virtapiiriin lähetyillä tai paikassa, jossa se saattaa joutua kosketuksiin tällaisten johtolinjojen tai virtapiiriin kanssa. Muuten seurauksena voi olla kuolema tai vakava loukkaantuminen.
 - Älä koske laitteistoon tai antenniin ukkosella. Saatat saada vaarallisen sähköiskun.
 - Varmista, että virtajohto on hyvin kiinni televisiossa ja pistorasiassa. Muuten pistoke ja pistorasia saattavat vaurioitua, ja pahimmassa tapauksessa seurauksena voi olla tulipalo.
 - Älä laita metallisia tai herkästi syttyviä esineitä tuotteeseen. Jos tuotteeseen putoaa vieras esine, irroita virtajohto ja ota yhteyttä asiakaspalveluun.
 - Älä kosketa virtajohdon päätä sen ollessa liitettyinä pistorasiaan, sillä muuten saatat saada vaarallisen sähköiskun.
 - **Irroita laite välittömästi ja ota yhteys paikalliseen asiakaspalveluun seuraavissa tilanteissa.**
 - Tuote on vioittunut.
 - Tuotteeseen (esimerkiksi muuntajaan, virtajohtoon tai televisioon) joutuu vettä tai muuta ainetta.
 - Televisiosta tulee savun- tai muuta hajua.
 - Ulkona ukkostaa tai televisio on pitkään käyttämättä.
- Vaikka televisio on kytketty pois päältä kaukosäätimellä tai painikkeella, laite on kytkettyä virtalähteeseen, jos pistoketta ei ole irroitettu pistorasiasta.
- Älä käytä korkeajännitteisiä sähkölaitteita (esimerkiksi sähköistä kärpäslätkää) television lähellä. Se voi aiheuttaa toimintahäiriön.
 - Älä yritä muokata tätä laitetta millään tavalla ilman LG Electronicsin kirjallista lupaa, sillä muuten seurauksena voi olla tulipalo tai sähköisku. Jos laite täytyy huoltaa tai korjata, ota yhteyttä paikalliseen asiakaspalveluun. Luvattomat muutokset saattavat mitätöidä käyttäjän oikeuden käyttää tätä laitetta.
 - Käytä ainoastaan LG Electronicsin hyväksymiä lisäosia/lisävarusteita. Muuten seurauksena voi olla tulipalo, sähköisku, toimintahäiriö tai tuotteen vaurioituminen.
 - Älä koskaan pura muuntajaa tai virtajohtoa. Se voi aiheuttaa tulipalon tai sähköiskun.
 - Käsittele muuntajaa varovasti, jotta et pudota tai kolhi sitä. Isku saattaa vaurioittaa muuntajaa.
 - Älä koske televisioon merrillä käsillä, jotta tulipalon tai sähköiskun vaara on pienempi. Jos virtajohdon piikit ovat märkiä tai pölyisiä, kuivaa pistoke kokonaan tai pyyhi pölyt pois.
 - **Paristot**
 - Säilytä lisävarusteet (paristot jne.) turvallisessa paikassa poissa lasten ulottuvilta.
 - Älä oikosulje tai pura paristoja äläkä anna niiden ylikuumentua. Älä hävitä paristoja polttamalla. Akkuja ja paristoja ei saa altistaa kuumuudelle.
 - Vaara: Tulipalo- tai räjähdysvaara, mikäli paristo vaihdetaan väärin tyypiseen.
 - **Siirtäminen**
 - Kun siirrät laitetta, varmista, että se on kytketty pois päältä ja irroitettu pistorasiasta ja että kaikki kaapelit on irroitettu. Suurten televisioiden kantamiseen tarvitaan vähintään kaksi henkilöä. Älä paina television etupaneelia millään esineellä tai paina itseäsi sitä vasten. Muuten seurauksena voi olla tuotteen vaurioituminen, tulipalovaara tai loukkaantuminen.
 - Älä jätä kosteudenpoistoainetta tai vinyylipakkausta lasten ulottuville.
 - Laitteeseen ei saa kohdistua iskuja eikä laitteeseen tai näyttöön saa pudota mitään.
 - Älä paina paneelia voimakkaasti kädellä tai terävällä esineellä, kuten kynnellä tai kynällä, äläkä naarmuta sitä. Muuten seurauksena voi olla näytön vaurioituminen.
 - **Puhdistus**
 - Kun puhdistat laitetta, irroita virtajohto ja pyyhi laite varovasti pehmeällä/kuivalla liinalla. Älä suihkuta vettä tai muuta nestettä suoraan televisioon. Älä käytä lasinpuhdistusainetta, ilmanraikastajaa, hyönteismyrkkyjä, voiteluainetta, autoon tai teollisuuskäyttöön tarkoitettua kiillotusainetta, hankausainetta, ohenninta, tai esimerkiksi bentseeniä tai alkoholia, koska ne saattavat vahingoittaa tuotetta ja sen ohjauspaneelia. Muuten seurauksena voi olla sähköisku tai tuotteen vaurioituminen.

TV:n nostaminen ja siirtäminen

Lue seuraavat ohjeet ennen TV:n siirtämistä tai nostamista, jotta laite ei naarmuunnu tai vahingoitu ja jotta sen kuljetus sujuu turvallisesti.

- Suosittelemme, että TV asetetaan alkuperäiseen laatikkoon tai pakkausmateriaaliin siirtämistä varten.
- Irroita virtajohto ja kaapelit, ennen kuin siirät tai nostat TV:tä.
- Pitele TV:tä ruutu pois päin itsestäsi, jotta ruutu ei vahingoitu.
- Pitele lujasti TV:n rungon yläosasta ja pohjasta. Varmista, ettet tartu läpinäkyvään osaan, kaiuttimeen tai kaiuttimen ritilään.
- Isokokoisen TV:n siirtämiseen tarvitaan vähintään 2 henkilöä.
- Älä ravista tai kolhi TV:tä kantamisen aikana.
- Pidä TV pystysuorassa kantamisen aikana, älä käännä sitä sivuttaan tai kallista sitä vasemmalle tai oikealle.
- Älä käytä liikaa voimaa käsittelyssä, jotta kotelointi ei taivu ja vahingoita näyttöä.
- Kun käsittelet televisiota, vältä ulkonevien painikkeiden vahingoittamista.



- Varo koskemasta ruutuun, jotta se ei vahingoitu.
- Kun kiinnität television jalustan, aseta televisio näyttö alas päin pehmustetulle pöydälle tai tasaiselle alustalle, ettei näyttöön tule naarmuja.

Kiinnittäminen pöytään

- 1 Nosta ja kallista TV pystyasentoon pöydälle.
 - Jätä laitteen ja seinään väliin (vähintään) 10 cm:n tila tuuletusta varten. (Riippuen mallista)
- 2 Kytke virtajohto seinäpistorasiaan.



- Älä käytä ruuviosissa vieraita aineita (öljyä, voiteluaineita jne.), kun kokoat tuotetta. (Tämä saattaa vahingoittaa tuotetta.)
- Jos asennat TV:n jalustalle, varmista, että tuote ei kaadu. Tuotteen kaatuminen voi aiheuttaa vammoja.
- Älä käytä hyväksymättömiä tuotteita, sillä ne vaarantavat tuotteen turvallisuuden ja voivat lyhentää sen käyttöikää.
- Takuu ei korvaa vahinkoja tai henkilövammoja, jotka johtuvat hyväksymättömien tuotteiden käytöstä.
- Varmista, että ruuvit on asennettu oikein ja kiristetty kunnolla. (Jos ruuveja ei ole kiinnitetty kunnolla, TV saattaa kallistua eteenpäin asennuksen jälkeen.) Älä kiristä ruuveja liian voimakkaasti, koska ne saattavat vahingoittaa eivätkä kiristy kunnolla.
- Kun TV asennetaan kaappiin tai hyllylle käyttämällä jalustaa, varmista, että asennuskohta on TV:tä leveämpi. (Riippuen mallista)
- Jos televisio on asetettu jalustalle, ruutua voidaan kallistaa hieman taaksepäin. Jos jalusta ei ole vaakaasuorassa, koska sen alla on jokin esine tai koska se ei ole tasaisella pinnalla, tuote saattaa pudota ja aiheuttaa loukkaantumisen tai vaurioitua. (Riippuen mallista)

Television kiinnittäminen seinään

- 1 Aseta silmukkapultit tai TV-tuet ja pultit paikoilleen TV:n taustapuolelle.
 - Jos silmukkapulttien paikoille on asetettu pultteja, poista ne ensin.
 - 2 Kiinnitä seinätuet pulteilla seinään. Kohdista seinäkiinnikkeet ja TV:n takapaneelin silmukkapultit.
 - 3 Sido tukeva köysi silmukkapultteihin ja seinätukiin. Varmista, että kiinnityslenkki on vaakaasuorassa suhteessa tasaiseen alustaan.
- Käytä tasoa tai kaappia, joka on tarpeeksi vahva ja suuri TV:tä varten.
 - Kiinnikkeitä, pultteja ja kiinnityslenkkejä ei toimiteta laitteen mukana. Voit hankkia lisävarusteita paikalliselta jälleenmyyjältä.

Teline (Lisävarusteet)

(Riippuen mallista)

Teline	Malli
SQ-G2ST55	OLED55G2*
SQ-G2ST65	OLED65G2*
SQ-G2ST8377	OLED77/83G2*

Kiinnittäminen seinään

Kiinnitä valinnainen seinäkiinnike varovasti TV:n takapaneeliin ja asenna seinäkiinnike tukevalle seinälle, joka on kohtisuorassa lattiaan. Kun kiinnität TV:n muihin rakennusmateriaaleihin, pyydä lisätietoja asiantuntivilta henkilöiltä. LG suosittelee, että jätät seinäkiinnityksen pätevän asennushenkilön tehtäväksi. Suosittelemme käyttämään LG:n seinäkiinnikettä. LG:n seinäkiinnikettä on helppo siirtää myös silloin, kun kaapelit on kytketty. Jos et käytä LG:n seinäkiinnikettä, käytä kiinnikettä, joka kiinnittää laitteen riittävän tiukasti seinään ja jättää riittävästi tilaa ulkoisten laitteiden yhdistämiseen. On suositeltavaa kytkeä kaikki kaapelit ennen seinäkiinnikkeen asentamista.



- Irroita jalusta ennen television kiinnittämistä seinäkiinnikkeeseen suorittamalla jalustan kiinnitysvaiheet päinvastaisessa järjestyksessä.
- Lisätietoja ruuveista ja seinäasennuskiinnikkeestä on erikseen ostettavissa osia koskevassa kohdassa.
- Jos haluat asentaa tuotteen seinälle, kiinnitä VESA-kiinnityseline (lisävaruste) tuotteen takaosaan. Kun asennat tuotteen seinäkiinnikkeeseen (lisävaruste), kiinnitä se tukevasti, jotta se ei putoa.
- Kun kiinnität television seinään, älä asenna sitä siten, että virta- ja signaalijohtot jäävät television taakse.
- Älä asenna tätä tuotetta seinälle, jossa se voi altistua öljylle tai öljysumulle. Tuote voi vahingoittua tai pudota.
- Kun täyden kontaktin seinäkiinnikettä asennetaan, televisio ei välttämättä ole tiiviisti kosketuksissa seinään riippuen seinän ominaisuuksista.

Turvaohjeet

(Ei koske mallia OLV480B, LSW440B)

- Pätevän asentajan tulee lukea tämä opas huolellisesti asianmukaisen asennuksen varmistamiseksi.
- Pätevän asentajan tulee luovuttaa tämä opas asiakkaalle asennuksen jälkeen sekä kehottaa tätä lukemaan se ja laittamaan se paikkaan, josta sen löytää myöhemmin helposti.
- Kun olet lukenut tämän asennusoppaan, laita se paikkaan, josta löydät sen myöhemmin helposti.



- Pyydä liikkeen nimeämän pätevän asentajan. Muun kuin pätevän asentajan suorittama asennus on erittäin vaarallinen ja saattaa aiheuttaa loukkaantumisen.
- Älä asenna tuotetta epävakaiseen paikkaan, joka ei kestä tuotteen painoa. Jos asennuspaikka ei ole riittävän vakaa, tuote saattaa pudota ja aiheuttaa loukkaantumisen.

- Ota yhteyttä liikkeen nimeämään pätevään asentajaan, jos tuote halutaan siirtää tai vaihtaa toiseen asennuksen jälkeen.
- Asennus on tekninen tehtävä, ja seurauksena voi olla turvallisuusongelmia, jos yksityishenkilö yrittää itse asentaa tai siirtää tuotetta.
- Älä roiku tuotteessa tai kohdista siihen voimakkaita iskuja asennuksen jälkeen.
- Muuten seurauksena voi olla tuotteen putoaminen, mikä voi aiheuttaa loukkaantumisen.
- Kun tuote asennetaan seinälle, älä ripusta virta- tai signaalijohtoja television takaa.
- Muuten seurauksena voi olla johtojen vaurioituminen, mikä voi aiheuttaa tulipalon, sähköiskun tai tuotteen toimintahäiriön.
- Käytä työkaluseinä asentaessasi tuotetta.
 - Asentaminen ilman suojakäsineitä saattaa aiheuttaa loukkaantumisen.
- Asenna tuote asennusoppaan ohjeiden mukaisesti.
- Mikäli tuotetta ei asenneta asennusoppaan ohjeiden mukaisesti, seurauksena voi olla vakava loukkaantuminen tai tuotteen vaurioituminen.
- Tuotteen asentamiseen tai korkeuden säätämiseen tarvitaan vähintään kaksi henkilöä.
- Jos asennus tai säätäminen yritetään tehdä yksin, seurauksena voi olla loukkaantuminen tai tuotteen vaurioituminen.
- Varmista ennen asentamista, että seinä on käytettävissä. Käytä tuotteen mukana toimitettuja ankkureita ja ruuveja.
- Hyväksymättömät ankkurit tai ruuvit eivät välttämättä kestä tuotteen painoa, mikä aiheuttaa turvallisuusriskejä.
- Kun poraat reikiä seinään asennusta varten, käytä määritettyä halkaisijaa vastaavaa poran terää ja porakonetta. Noudata reian syvyyttä koskevia ohjeita.
- Jos porauksessa ja tuotteen asentamisessa ei noudateta asennusoppaan ohjeita, seurauksena voi olla epävakaa asennus ja mahdollisia turvallisuusongelmia.
- Älä pyyhi tuotetta märällä pyyhkeellä tai käytä lämmityslaitteita tai ilmastokostutinta tuotteen asennuspaikan alla.
- Muuten tuotteeseen saattaa mennä vettä tai vesihöyryä ja liiallinen kuumuus saattaa aiheuttaa tulipalon, sähköiskun tai toimintahäiriön.
- Älä asenna tuotetta palonsammutusjärjestelmän tai paloilmamaisimen lähelle, paikkaan, jossa voi esiintyä tärinää tai iskuja, tai korkeajännitekaapelin tai -virtalähteen lähelle.
- Irrota tuotteen virtajohto pistorasiasta ennen asennusta.
- Jos tuote asennetaan virtajohtoon ollessa kytkettynä pistorasiaan, seurauksena voi olla sähköisku tai tulipalo.
- Älä asenna tuotetta paljain käsin. Käytä työkaluseinä.
- Jos asennuksessa ei käytetä työkaluseinä, seurauksena voi olla loukkaantuminen.
- Liitä tuote käyttämällä toimitettua kaapelia. Hyväksymättömän kaapelin käyttäminen saattaa aiheuttaa vaurioita johtuen kitkasta seinän kanssa. Käytä mukana toimitettua kaapeliliitintä. (Tämä voi vaihdella mallikohtaisesti.)

Ennen asennusta

(Ei koske mallia OLV480B, LSW440B)

- Älä käytä tuotetta muuhun tarkoitukseen kuin television asentamiseen seinälle.
- Noudata huolellisuutta asentamisessa äläkä käytä vääränlaista tai hyväksymätöntä seinäkiinnikettä. Muuten seurauksena voi olla tuotteen vaurioituminen ja tapaturma.
- Noudata asennusoppaan ohjeita, jotta seinäkiinnikkeen asentaminen onnistuu.
- Jos et täysin ymmärrä asennusprosessia, keskeytä asennus välittömästi ja ota yhteys huoltoliikkeeseen.

Jos asennusongelmat jatkuvat yhteydenoton jälkeen, käänny pätevän asentajan puoleen.

- Tuote suositellaan asennettavaksi betoni- tai puurankaseinään. Tuotteen asentamista muunlaiseen pintaan (kipsilevy-, vaneri- tai tiiliseinä jne.) ei suositella. Virheellinen asennus saattaa aiheuttaa tuotteen putoamisen.
- Asenna tuote vain pystysuoraan seinään.
Älä asenna tuotetta rakennusmääräysten vastaiseen kaltevaan seinään tai erittäin kaltevaan seinään tai sisäkattoon.
LG ei vastaa tuotteen virheellisestä asennuksesta aiheutuvista ongelmista, esimerkiksi jos tuote asennetaan erittäin kaltevaan seinään tai sisäkattoon.
- Tarkista mukana toimitetut tarvikkeet ennen asennusta. Emme vastaa puuttuvista tai vaurioituneista tarvikkeista sen jälkeen kun sisäpakkaus on avattu.
- Jos lapsi nielaisee mukana toimitetun tarvikkeen, seurauksena voi olla tapaturma, kuten tukehtuminen. Pidä mukana toimitetut tarvikkeet poissa lasten ulottuvilta.
- Kiristä ruuveja, kunnes ne ovat tiiviisti kiinni.
Älä käytä liiallista voimaa ruuvien kiristämisessä. Muuten seinä ja tuote saattavat vaurioitua tai tuotteen vakaus tai suorituskyky saattaa heikentyä.
- Älä asenna televisiota, joka ylittää määrätetyn vetorasituksen. Huolehdi siitä, että tuotteeseen ei kohdistu ulkoista voimaa.
- Käytä asennustyökaluja huolellisesti tapaturmien välttämiseksi.

Asennustyökalut

- Ristipääruuvimeisseli (käsi- tai sähkökäyttöinen) / vesivaaka / porakone / Ø 8 mm:n poranterä betoniin tai Ø 4 mm:n poranterä teräkseen

Television kiinnittäminen seinään

(Ei koske mallia OLV480B, LSW440B)

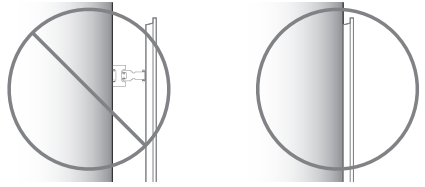

- Käytä televisiota asennuksen jälkeen siten, että se on seinän lähellä.

Ankkurien ja ruuvien kiinnittäminen

(Ei koske mallia OLV480B, LSW440B)

Varmista seuraavat seikat:

- Tarkista, että seinän ja sen pinnan materiaali ja paksuus ovat asennusoppaan määritysten mukaisia. Varmista ennen asennuksen aloittamista, että seinä kestää TV:n painon.
- Käytä mukana toimitettuja ankkureita ja ruuveja betoniseiniin, joissa ei ole halkeamia.
- Tuotetta ei saa asentaa kipsilevy-, paperi- tai MDF-levyseinään. Jos tuote täytyy asentaa tällaiseen seinään, ankkuriruuvit tulee kiinnittää pintamateriaalin sisällä oleviin tukipalkkeihin (betoni) tai puurankaan.
- Seinäkiinnike tulee kiinnittää tukipalkkiin. Tämä ei yleensä ole ongelma, mutta joissakin tapauksissa tukipalkkiin kiinnittäminen ei välttämättä ole mahdollista. Tässä tapauksessa ratkaisuna voi olla kipsilevyankkurien käyttäminen. Niitä on saatavilla monenlaisia, esimerkiksi siipiankkureita. Jos käytät kipsilevyankkureita, varmista, että ne ja seinä kestävät TV:n painon. Huomaa, että mukana toimitetut ankkurit eivät välttämättä sovellu asennuskohteeseesi, joten tarkista asia ammattilaiselta.
- Muiden määrittämättömien seinien tulee kestää yli 70 kgf:n (686 N) vetorasitusta ja yli 100 kgf:n (980 N) leikkurasitusta kiinnittä kohden.
- Käytä reikien poraamiseen Ø 8 mm:n poranterää betoniin ja vasarapora (iskupora) tai Ø 4 mm:n poranterää puurankaan.

Asennus betoniseinään

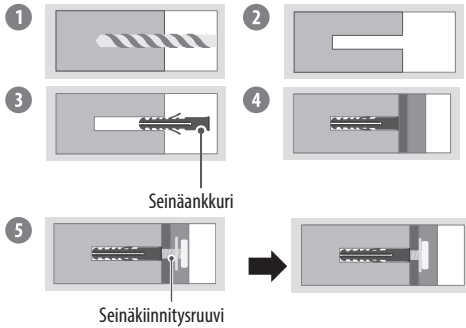

- 1 Poraa ankkurikohtiin 80–100 mm:n syvyiset reiät käyttämällä Ø 8 mm:n poranterää.
- 2 Puhdista poratut reiät.
- 3 Laita mukana toimitetut ankkurit reikiin seinäkiinnikkeen kiinnittämistä varten. (Käytä vasaraa ankkurien laittamiseen reikiin.)
- 4 Työnnä seinäkiinniketuki tiiviisti seinään reikien kohdalle.
- 5 Kiinnitä seinäkiinnike reikiin kiristämällä ruuvit. Kiristä nyt ruuvit vääntömomenttiin 45–60 kgf/cm.

Asennus puurankaseinään

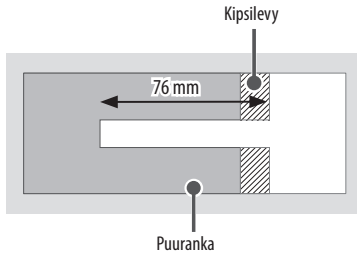

Käytä Ø 4 mm:n poranterää puuhun ja poraa 76 mm:n syvyiset reiät. (Puhdista porattu reikä.)

Kiinnitä seinäkiinnitysruuvi suoraan puurankaan käyttämättä seinäkiinnitysankkuria.

Asennuksen jälkeen

- Kun lisää kaapeleita yhdistetään sivuilta, pidä kiinni TV:n keskikohdasta vaaka- tai pystysuunnassa ja vedä sitä, jotta seinään jää riittävästi väliä ennen yhdistämistä.
- TV tulisi irroittaa seinäkiinnikkeestä ennen ylimääräisten johtojen liittämistä.

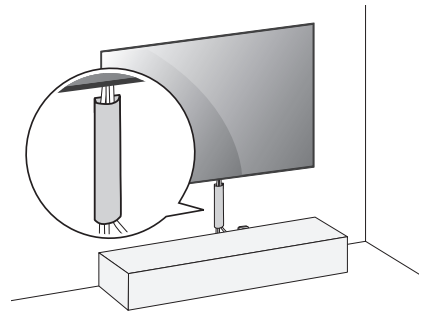

(Esimerkki)

- Käytä kaapelien hallintajärjestelmiä kaapelien järjestelyyn television alle alla kuvatulla tavalla. Kaapelien hallintajärjestelmiä ei toimiteta tuotteen mukana, vaan ne tulee ostaa erikseen.
- Kun tuote on asennettu, varmista että se on hyvin kiinni seinässä.
 - Jos tuotetta käytetään, vaikka se ei ole hyvin kiinni seinässä, tuote saattaa vaurioitua tai heilua.
- Älä käytä kaapelisuojuksen irrottamiseen terävää esinettä. Se voi vahingoittaa kaapeleita tai koteloa. Se voi myös aiheuttaa henkilövahinkoja. (Riippuen mallista)

Antenni/Kaapeli

Kytke TV antennipistorasiaan RF-kaapelilla (75 Ω).

- Käytä antennijakajaa, jos käytät useampaa kuin kahta televisiota.
- Jos kuvanlaatu on heikko, asenna signaalinvahvistin oikein, jotta kuvanlaatu paranee.
- Jos kuvanlaatu on heikko, vaikka antenni on kytketty, säädä antennin suuntaa.
- Antennikaapeli ja muunnin on hankittava erikseen.
- Jos Ultra HD -lähetyksiä ei tueta TV:n käyttöpaikassa, TV ei voi vastaanottaa Ultra HD -lähetyksiä suoraan.

Lautasantenni

Kytke TV satelliittiantenniin ja satelliittiliitäntään RF-kaapelilla (75 Ω). (Riippuen mallista)

TV:n käynnistäminen

TV:n kytkeminen päälle

Voit käyttää TV:n toimintoja helposti painikkeella.



- Käynnistäminen (Paina)
- Sammuttaminen¹⁾ (Pidä painettuna)
- Valikon ohjaimet (Paina²⁾)
- Valikon vaihtoehdot (Pidä painettuna³⁾)

- 1) Kaikki käynnissä olevat sovellukset suljetaan, ja tallennukset keskeytetään. (Maasta riippuen)
- 2) Siirry valikkoon painamalla painiketta, kun TV on päällä.
- 3) Voit käyttää toimintoa valikon ohjainten kautta.

✓ Huomautus

- Kun TV avataan ensimmäistä kertaa tehtaalta lähtöksen jälkeen, voi sen alustaminen kestää muutaman minuutin.
- Televisiosi valikkonäyttö voi poiketa hieman käyttöoppaan kuvista.
- Televisio tulee kytkä lähellä olevaan pistorasiiaan, joka on helposti ulottuvilla. Joissakin laitteen malleissa ei ole virtapainiketta, vaan laite kytketään pois päältä irrottamalla virtajohto.

Kytkenöt

Kytke ulkoisia laitteita televisioon ja valitse ulkoinen laite vaihtamalla tulolähdettä. Lisätietoja ulkoisen laitteen kytkemisestä on kyseisen laitteen käyttöoppaassa.

HDMI

- Kun HDMI-kaapeli liitetään, tuotteen ja ulkoisten laitteiden tulee olla sammutettuina ja kytkettyinä irti pistorasiasta.
- Tuettu HDMI-äänimuoto (Riippuen mallista):
True HD (48 kHz),
Dolby Digital / Dolby Digital Plus (32 kHz, 44,1 kHz, 48 kHz),
PCM (32 kHz, 44,1 kHz, 48 kHz, 96 kHz, 192 kHz)

✓ Huomautus

- Jos Tulo-porttiin kytketty laite tukee myös HDMI Deep Colour -kokoonpanoa, voit nähdä kuvat selkeämpiä. Jos laite ei kuitenkaan tue sitä, se ei välttämättä toimi kunnolla. Kytke tässä tapauksessa television [HDMI Deep Colour] -asetus pois päältä.
- [⊗] → [⊙] → [Yleiset] → [Laitteet] → [HDMI-asetukset] → [HDMI Deep Colour]
- Käytä sertifioitua kaapelia, jossa on HDMI-logo.
- Jos sertifioitua HDMI-kaapelia ei käytetä, näytön kuva ei välttämättä näy tai saattaa ilmetä yhteysvirhe.
- Suositellut HDMI-kaapelityypit
 - Ultra High-Speed HDMI^{®/™}-kaapeli (pituus enintään 3 metriä)

USB

Jotkin USB-jakolaitteet eivät välttämättä toimi. Jos USB-jakolaitteella yhdistettyä USB-laitetta ei löydy, kytke laite suoraan TV:n USB-porttiin.

✓ Huomautus

- Jotta yhteys toimii parhaiten, HDMI-kaapeleissa ja USB-laitteissa on oltava alle 10 mm:n paksuiset ja 18 mm:n levyiset kehukset. Jos USB-kaapeli tai USB-muistitikku ei sovi televisiosi USB-porttiin, käytä jatkojohtoa, joka tukee USB 2.0-versiota.

IR-lähetin

Ohjaa digiboksia (kaapeli/satelliitti/IP/OTT), Blu-ray-/DVD-soitinta, kauitinpalkkia, pelikonsoleja jne. käyttämällä IR-lähetintä. (Maasta riippuen)

✓ Huomautus

- Yhdistä IR-lähettimen kaapeli TV:n IR-lähetinporttiin.
- Käytä kaukosäätimen asetuksia laitteen ohjaamiseen.
- Kiinnitä IR-lähetin mukana toimitetulla 3M-teipillä.

Ulkoiset laitteet

Hyväksytyt ulkoiset laitteet: Blu-ray-soitin, HD-vastaanottimet, DVD-soittimet, videonauhurit, äänijärjestelmät, USB-tallennuslaitteet, tietokoneet, pelilaitteet ja muut ulkoiset laitteet.

✓ Huomautus

- Ulkoisen laitteen kytkentä voi vaihdella mallin mukaan.
- PC-tilassa voi esiintyä tarkkuuteen, pystykuvioihin, kontrastiin tai kirkkauteen liittyviä häiriöitä. Jos häiriöitä esiintyy, muuta tietokoneen kuvan resoluutiota ja virkistystaajuutta tai säädä [Kuva]-valikon kirkkautta ja kontrastia, kunnes kuva on selkeä.
- PC-tilassa jotkin tarkkuusasetukset eivät ehkä toimi oikein joidenkin näyttöohjainten kanssa.
- Jos Ultra HD -sisältöä toistetaan tietokoneessa, video tai ääni voi keskeytyä satunnaisesti jos tietokoneen suorituskyky ei ole riittävä. (Riippuen mallista)
- Kun langallinen lähiverkkoyhteys muodostetaan, käytä CAT 7-kaapelia ja nopeaa internetyhteyttä. (Vain kun LAN-portti on käytettävissä.)

Tekniset tiedot

(Maasta riippuen)

Lähetystiedot				
	Digitaalinen TV			Analoginen TV
Televisiojärjestelmä	DVB-T/T2, DVB-C, DVB-S/S2			PAL B/B, PAL B/G, PAL D/K, PAL-I, SECAM B/G, SECAM D/K, NTSC-M
Kanavan kantoalue	DVB-S/S2	DVB-C	DVB-T/T2	46 ~ 862 MHz
	950 ~ 2 150 MHz	46 ~ 890 MHz	VHF III : 174 ~ 230 MHz UHF IV : 470 ~ 606 MHz UHF V : 606 ~ 862 MHz S taajuusalue II : 230 ~ 300 MHz S taajuusalue III : 300 ~ 470 MHz	
Tallennettavien ohjelmien määrä	6 000		3 000	
Ulkoisen antennin impedanssi	75 Ω			
CI-moduuli (L x K x S)	100,0 mm x 55,0 mm x 5,0 mm			

- Joitakin 8K-tulo-/koodauksenpurkustandardeja ei välttämättä tueta. Joidenkin 8K-standardien tukemiseen saatetaan tarvita lisälaitte. 8K-kuvat, joiden tasoa on nostettu tai joita on parannettu, vaihtelevat lähdesisällön mukaan. (Riippuen mallista)

Käyttöympäristö	
Käyttölämpötila	0 °C – 40 °C
Ilmankosteus	Alle 80 %
Säilytyslämpötila	-20 °C – 60 °C
Säilytyskosteus	Alle 85 %

- Tietoja virtalähteestä ja virrankulutuksesta löytyy laitteeseen kiinnitetystä tarrassa.
- Tyypillinen virrankulutus on mitattu IEC 62087 -standardin tai kunkin maan energialainsäädännön mukaisesti.
- * Joissakin malleissa tarra on ulkoisten laitteiden liitännän kannen sisäpuolella.
- * Tyypillistä virrankulutusta ei välttämättä ole merkitty tarraan mallista tai maasta riippuen.

Tuotteen tiedot

Langattoman moduulin (LGSBWAX12) Tekniset tiedot

WLAN (IEEE 802.11a/b/g/n/ac/ax)

Taajuusalue	Lähtöteho (enintään)
2 400 – 2 483,5 MHz	17 dBm
5 150 – 5 725 MHz	15 dBm
5 725 – 5 850 MHz	13 dBm
5 945 – 6 425 MHz (Vain UK, EU)	11 dBm

Bluetooth

Taajuusalue	Lähtöteho (enintään)
2 400 – 2 483,5 MHz	9 dBm

Koska taajuuskanavat voivat vaihdella maittain, käyttäjä ei voi muuttaa tai säätää käyttötaajuutta. Tämä tuote on määritetty paikallisen taajuustaulukon mukaisesti.

Käyttäjien on otettava huomioon, että laite on asennettava siten, että laitteen ja rungon väliin jää vähintään 20 cm.

Avoimen lähdekoodin ohjelmiston ilmoitustiedot

Voit hankkia lähdekoodin GPL-, LGPL-, MPL- ja muiden avoimien lähdekoodien käyttöoikeudet, joilla on velvollisuus luovuttaa tässä tuotteessa oleva lähdekoodi, ja pääsy kaikkiin viitattuihin käyttöoikeusehtoihin, tekijänoikeusilmoituksiin ja muihin asiaankuuluviin asiakirjoihin osoitteesta <https://opensource.lge.com>.

LG Electronics voi toimittaa lähdekoodin CD-levyllä. Tästä palvelusta veloitetaan toimituskustannukset (tietovälineen hinta sekä toimitus- ja käsittelykulut). Pyyntö voi lähettää sähköpostiin osoitteeseen opensource@lge.com.

Tämä tarjous on voimassa kaikille, jotka saavat tämän tiedon kolme (3) vuotta siitä päivästä alkaen, kun olemme toimittaneet viimeisen kyseisen mallisen tuotteen.



Käyttöoikeudet

HDMI™
HIGH-DEFINITION MULTIMEDIA INTERFACE

QUICK SET®
(Vain taikakaukosäädintä tukeva malli)

HEVC Advance™
Covered by patents at patentlist.accessadvantage.com

Vianmääritys

TV:tä ei voi ohjata kauko-ohjaimella.	<ul style="list-style-type: none"> Tarkista televisiossa oleva kauko-ohjaintunnistin ja yritä uudelleen. Varmista, että television ja kauko-ohjaimen välissä ei ole esteitä. Tarkista, että paristot toimivat ja että ne on asennettu oikein (⊕ ja ⊕, ⊖ ja ⊖).
Ruudulla ei näy kuvaa, eikä ääntä kuulu.	<ul style="list-style-type: none"> Varmista, että vastaanottimessa on virta. Varmista, että virtajohto on kytketty seinäpistorasiaan. Tarkista seinäpistorasian toimivuus kytkemällä siihen jokin muu laite.
TV:n virta katkeaa äkillisesti.	<ul style="list-style-type: none"> Tarkista virranhallinnan asetukset. Virransaanti voi olla katkonaista. Tarkista, aktivoituuko automaattinen sammutustoiminto asetuksissa määritettynä ajankohtana. Jos TV ei saa signaalia, se sammuu automaattisesti 15 minuutin käyttämättömyyden jälkeen.
Kun PC (HDMI) -liitäntää käytetään, signaalia ei havaita.	<ul style="list-style-type: none"> Käynnistä/sammuta TV kauko-ohjaimella. Kytke HDMI-kaapeli uudelleen. Käynnistä tietokone uudelleen, kun TV on päällä.
Epätavallinen näyttö	<ul style="list-style-type: none"> Jos televisio tuntuu viileältä, kuvaruudussa voi näkyä värinää virran kytkemisen jälkeen. Tämä on normaalia eikä merkki viasta. Tämä paneeli on edistyskellinen tuote, jossa on miljoonia pikseleitä. Paneelissa voi näkyä pieniä mustia ja/tai kirkkaita värillisiä pisteitä (punaisia, sinisiä tai vihreitä), joiden koko on 1 ppm. Tämä ei tarkoita toimintavikaa eikä vaikuta tuotteen suorituskykyyn eikä luotettavuuteen. Tätä ilmenee myös muiden valmistajien tuotteissa, eikä se oikeuta vaihtoon eikä hyvitykseen. Paneelin kirkkaus ja väri voi muuttua katselupaikan mukaan (vasen/oikea/ylös/alas). Tämä johtuu paneelin ominaisuuksista. Se ei liity tuotteen suorituskykyyn eikä ole toimintavirhe. Still-kuvan näyttäminen pitkään saattaa jättää näyttöön haamukuvan. Älä jätä pysäytyskuvaa näkyviin TV-ruutuun pitkäksi aikaa.
Ääni	<ul style="list-style-type: none"> “Rätisevä” ääni: TV:stä katseltaessa tai sammutettaessa kuuluva rätisevä ääni johtuu muovin lämpökutistumisesta, joka liittyy lämpöön ja kosteuteen. Tämä ääni on tavallista tuotteissa, joissa ilmenee lämpölaajenemista. Sähköpiirin humina / paneelin sirinä: Hiljaisen äänen aiheuttama nopea kytkentäpiiri, joka johtaa suuren määrän virtaa tuotteen käyttämiseksi. Ääni vaihtelee riippuen mallista. Tämä ääni ei vaikuta tuotteen suorituskykyyn eikä luotettavuuteen.
Television kytkeminen päälle ei toistuvasti onnistu Aina valmiina-tilan vuoksi tai televisio ei kytkeydy automaattisesti päälle tunnistimen avulla.	<ul style="list-style-type: none"> Liiketunnistin on television alareunassa keskellä. Vain jotkin mallit tukevat liiketunnistinta. Jos liiketunnistimessa on vierasaineita, se ei välttämättä toimi kunnolla. Jos television ympäristö on liian kirkas tai pimeä, liiketunnistin ei välttämättä toimi kunnolla. Television edessä olevat esteet saattavat häiritä liiketunnistimen tunnistustoimintoa. Se voi toimia tunnistamalla television ympäristön valaistuksessa tapahtuvat muutokset tai esineiden liikkeet (lemmit, robotti-imurit jne.). Jos haluat lopettaa Aina valmiina-tilan käyttämisen kohdassa  →  → [Kaikki asetukset] → [Yleiset] → [Aina valmiina] → [Ota toiminto käyttöön] tai käyttää ainoastaan yleistä Aina valmiina-tilan toimintoa, voit valita Ota käyttöön Aina valmiina-tila, sammuttaa näytön ja sitten lopettaa liiketunnistimen käytön kohdassa [Aina valmiina asetukset]. Liiketunnistimen näytön päällekytkentätoiminto voidaan määrittää säätämällä tunnistimen toimintaa käyttämällä [Aina valmiina asetukset] → [Liiketunnistimen herkkyyset]-asetusta.



- Purista ylimääräinen vesi tai puhdistusaine liinasta.
- Älä suihkuta vettä tai puhdistusainetta suoraan TV-ruudulle.
- Älä suihkuta liikaa vettä tai puhdistusainetta kuivaan liinaan, jolla ruutu pyyhitään.

Varoimet suojattaessa OLED-televisiön näyttöä

Toisin kuin tavallisissa LED-/LCD-televisioissa, OLED-televisioiden kuvassa jokainen pikseli heijastaa valoa. Tuloksena on täydellinen musta väri ja selkeät kuvat ilman sumeutta.

OLED-näytöissä käytetään orgaanisia materiaaleja korkeatarkkuuksisen kuvanlaadun saavuttamiseen. Niiden luonteesta johtuen OLED-näytöissä esiintyy yleisesti haamukuvia, jotka voivat olla pysyviä. Tätä ilmiötä esiintyy kaikissa OLED-paneelissa. Vaikka suositellut kuvatilat voivat vähentää haamukuvia, niitä ei täysin voida estää nykyteknologian keinoin.



Saman kuvan näyttäminen pitkään tai toistuvasti voi aiheuttaa haamukuvia, jotka ovat yleinen ilmiö OLED-paneelituotteissa niiden luonteesta johtuen. Tässä tuotteessa on sisäinen näytön suojaustoiminto. Vältä kuvia, jotka todennäköisesti aiheuttavat haamukuvia, ja noudata suosituksia.

Haamukuvia todennäköisesti aiheuttavat kuvat





- Kuvat, joissa on mustia alueita ylä- tai alalaidassa ja/tai vasemmassa ja oikeassa laidassa.
- Kuvat, joiden kuvasuhde on 4:3 tai 21:9.
- Kuvat, jotka ovat paikoillaan pitkään, kuten kanavan numero, asematunnus, pelikonsolin kuvake, digiboksin valikko jne.
- Muut kiinteästi näytöllä olevat tai toistuvasti näytettävät kuvat.



[Pikselien puhdistus] -toiminnon suorittaminen OLED-televisiön näyttön suojaamiseksi

OLED-televisio on varustettu pikselien puhdistustoiminnolla, jotta näytön tila voidaan tarkistaa automaattisesti ja näyttöön jäävät haamukuvat voidaan estää. Tämä toiminto laskee optimaalisen suoritusajankohdan automaattisesti perustuen kokonaiskatseluaikaan. Toiminto suoritetaan automaattisesti, kun televisio sammutetaan. Kun toiminto on käynnissä, näytön ylä- ja alalaidassa voi näkyä vaakaviivoja. Pikselien puhdistustoiminto toimii, kun tuote on liitetty virtajohdolla verkkovirtaan.

- Toiminto voidaan suorittaa manuaalisesti painamalla kaukosäätimen -painiketta, siirtymällä kohtaan  → [Yleiset] → [OLED-hoito] → [OLED-paneelin hoito] ja painamalla [Pikselien puhdistus].

Suosituksset haamukuvien vähentämiseksi

Kun televisiota katsellaan pitkään, paina kaukosäätimen -painiketta ja siirry kohtaan  → [Kuva] → [Valitse tila]. Aseta tilaksi [Eco], valitse sitten [Lisäasetukset] → [Kirkkaus] ja pienennä [OLED-pikselien kirkkaus]-asetuksen arvoa. Paina lisäksi kaukosäätimen -painiketta, siirry kohtaan  → [Yleiset] → [OLED-hoito] → [OLED-paneelin hoito] ja aseta [Sääda logon kirkkautta] -asetuksen arvoksi [Korkea].

















Kun näytöllä on kuvia, joiden ylä- tai alalaidassa tai oikeassa tai vasemmassa laidassa on mustat palkit, voit poistaa ne seuraavasti. Paina kaukosäätimen -painiketta, paina  ja siirry kohtaan [Kuva] → [Kuvasuhde] → [Käyttäjän valinta] → [Pystysuuntainen zoomaus] tai [4-suuntainen zoomaus].

Sulje laitteiden (kuten digiboksin) asetusvalikot, jotta ne eivät jää näyttöön pitkäksi aikaa.



















✔ Huomautus

- Kun näytöllä on sama, kiinteä kuva pidemmän aikaa, kuvaruudun kirkkautta vähennetään automaattisesti, kunnes näytön sisältö vaihtuu ja kirkkaus palaa normaaliksi. Tämä on normaali toiminto haamukuvien välttämiseksi.

Taikakaukosäätimen käyttäminen

-  **Virta** Kytkee tai katkaisee virran.
-  **VALMIUSTILAN Virta** Voit kytkeä tai katkaista digiboksin virran lisäämällä digiboksin television kaukosäätimen.
-  **1** Siirtyä tallennettujen kanavien tai ohjelmien luetteloon.
-  **1** **Ylös-Alas** Voit vaihtaa Osittain näkyvissä- ja Kokonaan näkyvissä-tilojen välillä nostamalla tai laskemalla näyttöä.
-  **1** **Ylös-Alas** Kokonaan näkyvissä-tilassa voit laskea koko näytön Piilossa-tilaan, jolloin vain ääni kuuluu.
-  **Äänenvoimakkuuspainikkeet** Säätää äänenvoimakkuutta.
-  **Vaimennus** Mykistää kaikki äänet.
-  **Vaimennus** Avaa [Käytettävyyys]-valikko.
-  **Ohjelmapainikkeet** Selaa tallennettuja ohjelmia.
-  **Äänentunnistus** Äänentunnistustoiminnon käyttämiseen tarvitaan verkkoyhteys. Tarkista suositeltu sisältö. (Jotkin suositellut palvelut eivät välttämättä ole käytettävissä joissakin maissa.)
-  **Äänentunnistus** Käytä puheentunnistustoimintoa pitämällä painiketta painettuna ja puhumalla. Jotta puhe tunnistetaan oikein, sanat tulee sanoa hitaasti ja tarkasti sopivan kovalla äänellä noin 10 cm:n päässä taikakaukosäätimen mikrofonista (🗣️).
-  **Takaisin** Palaa edelliselle tasolle.
-  **Takaisin** Tyhjentää kaikki ruutunäytöt ja palaa viimeisimmän tulolähteen katseluun.
-  **Pika-asetukset** Siirtyä pika-asetuksiin.
-  **Pika-asetukset** Avaa [Kaikki asetukset]-valikko. Näillä käytetään joidenkin valikoiden erikoistoimintoja.
-  **Punainen painike** Käynnistä tallennus.
-  **Suoratoistopalveluiden painikkeet** Yhdistäminen videon suoratoistopalveluun.



-  **9** **Numeronäppäimet** Numeroiden kirjoittaminen.
-  **0** Avaa [Pikaohje]-kohdan.
-  **0** Avaa [Muokkaa pikatyökaloa]-kohdan.
-  **N** - [Muokkaa pikatyökaloa] on toiminto, jonka avulla voit suoraan siirtyä tiettyyn sovellukseen tai Live TV:hen pitämällä numeropainiketta painettuna.
-  **GUIDE** Avaa [Opas]-kohdan.
-  **GUIDE** Siirtyä tallennettujen kanavien tai ohjelmien luetteloon.
-  **...** **Lisää Toimintoja** Näyttää lisää kaukosäätimen toimintoja.
-  **...** **Lisää Toimintoja** Ääniselostustoiminto otetaan käyttöön.
-  **Aloitus** Avaa Kotivalikon.
-  **Aloitus** Käynnistää viimeksi käytetyt sovellukset.
-  **Tulo** Vaihtaa tulolähteen.
-  **Tulo** Avaa [Kotihallintaneeli]-kohdan.
-  **ylös/alas/vasen/oikea** Voit selata valikkoa ylös, alas, vasemmalle tai oikealle. Jos painat ylös-, alas-, vasemmalle- tai oikealle-painiketta osoittimen ollessa käytössä, se katoaa näytöstä ja taikakaukosäädin toimii tavallisen kaukosäätimen tavoin. Saat osoittimen jälleen näyttöön liikuttamalla taikakaukosäädintä sivusuunnassa.
-  **Ratas (OK)** Voit valita valikon painamalla  -painikkeen keskustaa.  -painikkeella voit vaihtaa ohjelmia.
-  - Älä liikuta kaukosäätimen ratasta sivusuunnassa. Muuten seurauksena voi olla tuotteen toimintahäiriö.
-  **Ratas (OK)** Siirtyä [Magic Explorer]. Voit suorittaa [Magic Explorer]-toiminnon, kun osoittimen väri muuttuu violetiksi. Jos katsetel ohjelmaa, vie osoitin videon kohdalle ja paina pitkään. Jos käytössä on [TV-opas], [Asetukset], [Urheiluhälytys] tai [Taidegalleria], paina tekstiä pitkään.

🚨 Huomautus

**** Jos haluat käyttää painiketta, pidä sitä painettuna yli 1 sekunnin ajan.**

- Jotkin painikkeet eivät välttämättä toimi näytön korkeudesta riippuen. (Riippuen mallista)
- Kun näytön korkeutta muutetaan, vain jotkin painikkeet toimivat. (Virta, Äänenvoimakkuus) (Riippuen mallista)
- Osoitinta ei voi käyttää Osittain näkyvissä-tilassa. (Riippuen mallista)

Tämän oppaan kuvaukset perustuvat kauko-ohjaimen näppäimiin. Lue tämä opas huolellisesti ja käytä TV:tä oikein.

(Kaikki painikkeet ja palvelut eivät ehkä ole käytettävissä mallin tai alueen mukaan.)

Taikakaukosäätimen rekisteröinti

Aloita käyttö muodostamalla pariliitos taikakaukosäätimen ja TV:n välille.

- 1 Aseta paristot taikakaukosäätimeen ja käynnistä televisio.
 - 2 Osoita taikakaukosäätimellä televisiota kohti ja paina kaukosäätimen -painiketta.
- * Jos televisio ei rekisteröi taikakaukosäädintä, sammuta ja käynnistä televisio, ja yritä uudelleen.

Taikakaukosäätimen rekisteröinnin poisto

Paina -painiketta (Takaisin) - ja -painiketta samanaikaisesti viisi sekuntia, jos haluat purkaa television ja taikakaukosäätimen välisen yhteyden.

* Pitämällä (Aloitus) ja (Pika-asetukset) -painikkeita painettuna yli 5 sekuntia voit samalla kytkeä taikakaukosäätimen irti ja rekisteröidä sen uudelleen.



- Tukiaseman on suositeltavaa olla yli 0,2 metrin päässä televisiosta. Jos tukiasema on alle 0,2 metrin päässä, taikakaukosäädin ei välttämättä toimi odotetulla tavalla taajuuhäiriöiden vuoksi.

Aina valmiina -tilan käyttäminen

(Riippuen mallista)

Voit käyttää televisiota ja muodostaa Bluetooth-yhteyden käyttämällä suoraa puheentunnistusta virran ollessa pois päältä.

- 1 → [Yleiset] → [Aina valmiina], aseta [Ota toiminto käyttöön] päälle.
- 2 Kun -painiketta painetaan televisiota katseltaessa, näytön [Aina valmiina] -tila laitetaan päälle. Kun -painiketta painetaan uudelleen, näytön [Aina valmiina] -tila laitetaan pois päältä.
- 3 Kun näytön [Aina valmiina] -tila on päällä, voit katsella televisiota painamalla (Aloitus) - tai (Takaisin) -painiketta.
- 4 Kun näytön [Aina valmiina] -tila on pois päältä, saat taustakuvan näkyviin painamalla (Ratas (OK)) -painiketta. Voit katsella televisiota painamalla -painiketta.

Huomautus

- Aina valmiina -tilan käyttäminen saattaa lisätä virrankulutusta.
- Lisätietoja toiminnosta on kohdassa → [Tuki] → [Käyttöopas] → [Vianmääritys] → [Lisätietoja Aina valmiina -tilasta].

Älylaitteiden yhdistäminen käyttämällä NFC-tunnisteita

NFC-tekniikan (Near Field Communication, 13,56 MHz) avulla voidaan kätevästi lähettää ja vastaanottaa tietoja ilman erillisiä asetuksia. LG ThinQ -sovellus voidaan asentaa ja laite yhdistää televisioon tuomalla älylaite lähelle kaukosäädintä, joka tukee NFC:tä.

- 1 Kytke NFC päälle älylaitteen asetuksista. Jotta NFC:tä voidaan käyttää Android-laitteiden kanssa, NFC-tunnisteiden lukeminen/kirjoittaminen tulee sallia älylaitteen asetuksissa. NFC-asetukset saattavat vaihdella laitteen mukaan.
- 2 Tuo älylaite lähelle kaukosäätimen (NFC) -osaa. NFC-tunnistetta voidaan käyttää enintään noin 1 cm:n päästä.
- 3 Asenna LG ThinQ -sovellus älylaitteeseen ohjeiden mukaisesti.
- 4 Älylaitteen ja kaukosäätimen yhdistäminen uudelleen toisiinsa tunnisteiden avulla mahdollistaa yhdistetyn television ominaisuuksien käyttämisen kätevästi LG ThinQ -sovelluksella.

Huomautus

- Tämä toiminto on käytettävissä vain älylaitteissa, jotka tukevat NFC:tä.
- Tämä toiminto on käytettävissä vain jos kaukosäätimessä on NFC-logo.

Tekniset tiedot

Tekniset tiedot (PM22GN)		
	Taajuusalue	Lähtöteho (enintään)
Bluetooth	2 400 – 2 483,5 MHz	8 dBm
NFC	13,553 – 13,567 MHz	-9,95 dBuA/m @ 10 m

Taikakaukosäätimen käyttäminen



Virta Kytkee tai katkaisee virran.



LIST**

Avaa [Opas]-kohdan.

Siirtyy tallennettujen kanavien tai ohjelmien luetteloon.

QUICK**

ACCESS

Avaa [Muokkaa pikityökäluu]-kohdan.

- [Muokkaa pikityökäluu] on toiminto, jonka avulla voit suoraan siirtyä tiettyyn sovellukseen tai Live TV:hen pitämällä numeropainikkeita painettuna.



Äänvoimakkuuspainikkeet Säätää äänvoimakkuutta.



Aloitus Avaa Kotivalikon.



Aloitus Käynnistää viimeksi käytetyt sovellukset.



Ratas (OK) Voit valita valikon painamalla -painikkeen keskustaa. -painikkeella voit vaihtaa ohjelmia.



Ratas (OK) Siirtyy [Magic Explorer]iin. Voit suorittaa [Magic Explorer] -toiminnon, kun osoittimen väri muuttuu violetiksi.

Jos katselet ohjelmaa, vie osoitin videon kohdalle ja paina pitkään. Jos käytössä on [TV-opas], [Asetukset], [Urheiluhälytys] tai [Taidegalleria], paina tekstiä pitkään.



Ylös/Alas/Vasen/Oikea Voit selata valikkoa ylös, alas, vasemmalle tai oikealle. Jos painat -painikkeita osoittimen ollessa käytössä, se katoaa näytöstä ja taikakaukosäädin toimii tavallisen kaukosäätimen tavoin. Saat osoittimen jälleen näyttöön liikuttamalla taikakaukosäädintä sivusuunnassa.



Takaisin Palaa edelliselle tasolle.



Takaisin Tyhjentää kaikki ruutunäytöt ja palaa viimeisimmän tulolähteen katseluun.

Mikrofoni

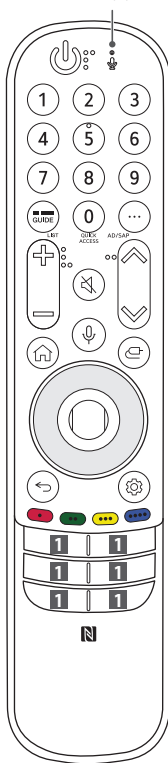

9**

...

AD/SAP**



Numeronäppäimet Numeroiden kirjoittaminen.

Avaa [Pikaohje]-kohdan.

Lisää Toimintoja Näyttää lisää kaukosäätimen toimintoja.

Ääniselostustoiminto otetaan käyttöön.

Ohjelmapainikkeet Selaa tallennettuja ohjelmia.

Vaimennus Mykistää kaikki äänet.

Vaimennus Avaa [Käytettävyyys]-valikko.

Äänentunnistus

Äänentunnistustoiminnon käyttämiseen tarvitaan verkkoyhteys.

Tarkista suosittu sisältö. (Jotkin suosittu palvelut eivät välttämättä ole käytettävissä joissakin maissa.)

Äänentunnistus Käytä puheentunnistustoimintoa pitämällä painiketta painettuna ja puhumalla.

Tulo Vaihtaa tulolähteen.

Tulo Avaa [Kotihallintapaneeli]-kohdan.

Pika-asetukset Siirtyy pika-asetuksiin.

Pika-asetukset Avaa [Kaikki asetukset]-valikko.

Näillä käytetään joidenkin valikoiden erikois toimintoja.

Punainen painike Käynnistää tallennus.

Suoratoistopalveluiden painikkeet Yhdistäminen videon suoratoistopalveluun.

✓ Huomautus

** Jos haluat käyttää painiketta, pidä sitä painettuna yli 1 sekunnin ajan.

Tämän oppaan kuvaukset perustuvat kauko-ohjaimen näppäimiin. Lue tämä opas huolellisesti ja käytä TV:tä oikein.

(Kaikki painikkeet ja palvelut eivät ehkä ole käytettävissä mallin tai alueen mukaan.)

Taikakaukosäätimen rekisteröinti

Aloita käyttö muodostamalla pariliitos taikakaukosäätimen ja TV:n välille.

- 1 Aseta paristot taikakaukosäätimeen ja käynnistä televisio.
 - 2 Osoita taikakaukosäätimellä televisiota kohti ja paina kaukosäätimen **Ratas (OK)** -painiketta.
- * Jos televisio ei rekisteröi taikakaukosäädintä, sammuta ja käynnistä televisio, ja yritä uudelleen.

Taikakaukosäätimen rekisteröinnin poisto

Paina (**Takaisin**) - ja (**Aloitus**) -painikkeita samanaikaisesti viisi sekuntia, jos haluat purkaa television ja taikakaukosäätimen välisen yhteyden.

- * Pitämällä (**Aloitus**) ja (**Pika-asetukset**) -painikkeita painettuna yli 5 sekuntia voit samalla kytkeä taikakaukosäätimen irti ja rekisteröidä sen uudelleen.



- Tukiaseman on suositeltavaa olla yli 0,2 metrin päässä televisiosta. Jos tukiasema on alle 0,2 metrin päässä, taikakaukosäädin ei välttämättä toimi odotetulla tavalla taajuushäiriöiden vuoksi.

Aina valmiina -tilan käyttäminen

(Riippuen mallista)

Voit käyttää televisiota ja muodostaa Bluetooth-yhteyden käyttämällä suoraa puheentunnistusta virran ollessa pois päältä.

- * → → [Yleiset] → [Aina valmiina], aseta [Ota toiminto käyttöön] päälle.
- * Kun -painiketta painetaan televisiota katseltaessa, näytön [Aina valmiina] -tila laitetaan päälle. Kun -painiketta painetaan uudelleen, näytön [Aina valmiina] -tila laitetaan pois päältä.
- * Kun näytön [Aina valmiina] -tila on päällä, voit katsella televisiota painamalla (**Aloitus**) - tai (**Takaisin**) -painiketta.
- * Kun näytön [Aina valmiina] -tila on pois päältä, saat taustakuvan näkyviin painamalla (**Ratas (OK)**) -painiketta. Voit katsella televisiota painamalla -painiketta.

Huomautus

- Aina valmiina -tilan käyttäminen saattaa lisätä virrankulutusta.
- Jos mallissa on liiketunnistimet (kuten G2:ssa) ja näyttö kytketään päälle liiketunnistimella, televisio kytkeytyy päälle, kun liikettä tunnistetaan.
- Lisätietoja toiminnosta on kohdassa → → [Tuki] → [Käyttöopas] → [Vianmääritys] → [Lisätietoja Aina valmiina -tilasta].

Älylaitteiden yhdistäminen käyttämällä NFC-tunnisteita

NFC-tekniikan (Near Field Communication, 13,56 MHz) avulla voidaan kätevästi lähettää ja vastaanottaa tietoja ilman erillisiä asetuksia. LG ThinQ -sovellus voidaan asentaa ja laite yhdistää televisioon tuomalla älylaitte lähelle kaukosäädintä, joka tukee NFC:tä.

- 1 Kytke NFC päälle älylaitteen asetuksista. Jotta NFC:tä voidaan käyttää Android-laitteiden kanssa, NFC-tunnisteiden lukeminen/kirjoittaminen tulee sallia älylaitteen asetuksissa. NFC-asetukset saattavat vaihdella laitteen mukaan.
- 2 Tuo älylaitte lähelle kaukosäätimen (NFC) -osaa. NFC-tunnistetta voidaan käyttää enintään noin 1 cm:n päästä.
- 3 Asenna LG ThinQ -sovellus älylaitteeseen ohjeiden mukaisesti.
- 4 Älylaitteen ja kaukosäätimen yhdistäminen uudelleen toisiinsa tunnisteiden avulla mahdollistaa yhdistetyn television ominaisuuksien käyttämisen kätevästi LG ThinQ -sovelluksella.

Huomautus

- Tämä toiminto on käytettävissä vain älylaitteissa, jotka tukevat NFC:tä.
- Tämä toiminto on käytettävissä vain jos kaukosäätimessä on NFC-logo.

Tekniset tiedot

Tekniset tiedot (MR22GN, MR22GA)		
	Taajuusalue	Lähtöteho (enintään)
Bluetooth	2 400 – 2 483,5 MHz	7 dBm
NFC*	13,553 – 13,567 MHz	-13,27 dBuA/m @ 10 m

* Vain MR22GN