



ESPAÑOL

ENGLISH

GUÍA DEL USUARIO

**LG-K530F**

# Acerca de esta guía del usuario

Gracias por elegir este producto LG. Lea atentamente esta guía del usuario antes de utilizar el dispositivo por primera vez para garantizar un uso seguro y adecuado.

- Siempre utilice accesorios originales LG. Los elementos proporcionados están diseñados únicamente para este dispositivo y es posible que no sean compatibles con otros dispositivos.
- Este dispositivo no es adecuado para personas que tengan una discapacidad visual dado que tiene una pantalla táctil y teclado en pantalla.
- Las descripciones se basan en los ajustes predeterminados del dispositivo.
- Las aplicaciones predeterminadas del dispositivo están sujetas a actualizaciones, y el soporte para estas aplicaciones puede retirarse sin previo aviso. Si tiene preguntas acerca de una aplicación proporcionada con el dispositivo, comuníquese con un Centro de Servicio LG. Para aplicaciones instaladas por el usuario, comuníquese con el proveedor de servicios correspondiente.
- Modificar el sistema operativo del dispositivo o instalar software de fuentes no oficiales puede dañar el dispositivo y provocar pérdidas o degradación de datos. Dichas acciones constituyen un incumplimiento de su acuerdo de licencia con LG y anulan su garantía.
- Algunos contenidos y algunas ilustraciones pueden diferir según el área, el proveedor de servicios, la versión del software o del SO, y están sujetos a cambios sin previo aviso.
- El software, los audios, los fondos de pantalla, las imágenes y demás medios proporcionados con su dispositivo tienen licencia para uso limitado. Si extrae y utiliza estos materiales para fines comerciales u otros fines, es posible que esté infringiendo las leyes de derecho de autor. Como usuario, usted es completamente responsable por el uso ilegal de los medios.
- Pueden generarse cargos adicionales por servicios de datos, como mensajes, al cargar y descargar archivos, la sincronización automática y el uso de servicios de localización. Para evitar los cargos adicionales, seleccione un plan de datos que se ajuste a sus necesidades. Comuníquese con su proveedor de servicios para obtener más información.

## Avisos instructivos



**ADVERTENCIA:** Situaciones que pueden causar lesiones al usuario o a terceros.



**PRECAUCIÓN:** Situaciones que pueden causar daños o lesiones menores al dispositivo.



**NOTA:** Avisos o información adicional.

# Tabla de contenido

- 5 Indicaciones de seguridad y uso eficiente
- 11 Instrucciones de seguridad

## 01

### Funciones de diseño personalizado

- 18 Compartir rápido
- 19 Pantalla reducida
- 20 Ventana Doble
- 21 QuickMemo+
- 23 QSlide
- 24 Pen Pop
- 25 Compartir contenido
- 26 No molestar
- 26 Componer tonos

## 02

### Funciones básicas

- 28 Accesorios y componentes del producto
- 29 Descripción general del dispositivo
- 31 Cómo encender o apagar el dispositivo
- 32 Instalación de la tarjeta SIM y la batería
- 35 Cargar la batería
- 36 Optimizar la vida útil de la batería
- 37 Cómo insertar la tarjeta de memoria
- 38 Cómo remover la tarjeta de memoria
- 38 Pantalla táctil
- 42 Pantalla de inicio
- 48 Bloqueo de pantalla
- 52 Encriptación del dispositivo
- 53 Encriptación de la tarjeta de memoria
- 54 Cómo hacer capturas de pantalla
- 55 Ingreso de un texto

## 03

---

### Aplicaciones útiles

- 62 Cómo instalar y desinstalar aplicaciones
- 63 Aplicaciones recientemente desinstaladas
- 64 Teléfono
- 67 Mensajes
- 68 Cámara
- 75 Admin. de archivos
- 75 Calculadora
- 76 Tareas
- 76 Grabador de voz
- 76 Descargas
- 77 Radio FM
- 77 Reloj
- 79 Música
- 80 E-mail
- 82 Contactos
- 84 Calendario
- 85 LG Backup
- 86 RemoteCall Service
- 86 Aplicaciones de Google

## 04

---

### Ajustes del teléfono

- 90 Ajustes
- 90 Redes
- 99 Sonido y Notificación
- 100 Pantalla
- 101 General

## 05

---

### Apéndice

- 112 Configuración de idioma de LG
- 112 LG Bridge
- 115 Preguntas frecuentes
- 118 Guía antirrobo
- 119 Más información

# Indicaciones de seguridad y uso eficiente

## Información importante

Esta guía del usuario contiene información importante sobre el uso y funcionamiento de este teléfono. Lea toda la información con detenimiento para lograr un desempeño óptimo y para evitar cualquier daño o uso incorrecto del teléfono. Cualquier cambio o modificación no expresamente aprobados en esta guía del usuario podría anular la garantía de este equipo.

## Antes de comenzar

### Indicaciones de seguridad



- Para reducir la posibilidad de sufrir descargas eléctricas, no exponga el producto a áreas de mucha humedad, como el baño o una piscina.

- Mantenga el teléfono lejos del calor.
- Nunca almacene el teléfono en un entorno donde pueda quedar expuesto a temperaturas bajo 0 °C o sobre 40 °C como en exteriores durante tormentas de nieve o dentro del auto en días calurosos. La exposición al frío o calor excesivos causará mal funcionamiento, daños y posiblemente fallas permanentes.
- Sea cuidadoso al usar su teléfono cerca de otros dispositivos electrónicos. Las emisiones de radiofrecuencia de los teléfonos móviles pueden afectar los equipos electrónicos cercanos que no estén adecuadamente blindados. Debe consultar con los fabricantes de cualquier dispositivo médico personal, como sería el caso de marcapasos o audífonos para determinar si son susceptibles de recibir interferencia del teléfono móvil.
- Apague el teléfono cuando esté en instalaciones médicas o gasolineras.
- Nunca coloque el teléfono en un microondas, ya que esto haría estallar la batería.

### Importante

- Antes de usar el teléfono, lea la INFORMACIÓN DE SEGURIDAD DE LA ASOCIACIÓN DE LA INDUSTRIA DE LAS TELECOMUNICACIONES (TIA, por sus siglas en inglés).

## Información de seguridad

Lea estas sencillas instrucciones. Romper las reglas puede ser ilegal o peligroso.

Esta guía del usuario ofrece información detallada adicional.

- No use nunca una batería no aprobada que pueda dañar el teléfono o la batería, o incluso causar que estalle.
- Nunca coloque el teléfono dentro de un horno microondas porque la batería estallará.
- No deseche la batería cerca del fuego o con materiales peligrosos o inflamables.
- Asegúrese de que la batería no entre en contacto con elementos punzantes, como los dientes o las garras de un animal. Podría causar un incendio.
- Almacene la batería en un sitio alejado del alcance de los niños.
- Tenga cuidado para que los niños no traguen partes del teléfono, como los conectores de goma (como un auricular, las partes que se conectan al teléfono, etc.). Esto podría causar asfixia o ahogo.
- Desconecte el conector y el cargador del tomacorriente cuando el teléfono indique que la batería está completamente cargada, porque puede provocar descargas eléctricas o incendios.
- Cuando se encuentre en el auto, no deje el teléfono ni instale un manos libres cerca de una bolsa de aire. Si el equipo inalámbrico está mal instalado, puede resultar gravemente lesionado al activarse la bolsa de aire.
- No use el teléfono móvil mientras conduce.
- No use el teléfono en áreas donde esté prohibido hacerlo. (Por ejemplo: En aviones).
- No exponga el cargador de baterías o el adaptador a la luz directa del sol, ni lo utilice en sitios con elevada humedad, como, por ejemplo, el baño.
- Nunca almacene el teléfono a temperaturas inferiores a  $-20^{\circ}\text{C}$  o superiores a  $50^{\circ}\text{C}$ .
- No use sustancias químicas fuertes (como alcohol, benceno, solventes, etc.) o detergentes para limpiar el teléfono. Podría causar un incendio.
- No deje caer el teléfono, ni lo golpee o agite fuertemente. Tales acciones pueden dañar las tarjetas de circuitos internas del teléfono.
- No use el teléfono en áreas altamente explosivas, ya que puede generar chispas.
- No dañe el cable de alimentación doblándolo, retorciéndolo, tirándolo o calentándolo. No use el conector si está suelto, ya que esto puede ocasionar incendios o descargas eléctricas.

- No manipule el teléfono con las manos húmedas cuando se esté cargando. Esto puede provocar descargas eléctricas o dañar gravemente el teléfono.
- No desarme el teléfono.
- No haga ni conteste llamadas mientras esté cargando el teléfono, ya que puede causar un cortocircuito, descarga eléctrica o incendio.
- Solo use las baterías y los cargadores provistos por LG. Esta garantía no se aplica a los productos proporcionados por otros proveedores.
- Solo personal autorizado debe darle servicio al teléfono y sus accesorios.
- La instalación o servicios no autorizados pueden ocasionar accidentes y en consecuencia invalidar la garantía.
- No sostenga la antena ni permita que entre en contacto con su cuerpo durante las llamadas.
- Las llamadas de emergencia solo pueden hacerse dentro de un área de servicio. Para hacer una llamada de emergencia, asegúrese de estar dentro de un área de servicio y que el teléfono esté encendido.
- Use con precaución los accesorios como los auriculares o audífonos, asegurando que los cables están conectados correctamente y que no toquen la antena innecesariamente.

## Información de la FCC sobre la exposición a las radiofrecuencias



- Lea esta información antes de hacer funcionar el teléfono.

En agosto de 1996, la Comisión Federal de Comunicaciones (FCC) de los Estados Unidos, con su acción en el informe y orden FCC 96-326, adoptó una norma de seguridad actualizada para la exposición humana a la energía electromagnética de radiofrecuencias (RF) que emiten los transmisores regulados por la FCC. Esos lineamientos son coherentes con la norma de seguridad establecida previamente por las normas tanto de los EE. UU. como internacionales. El diseño de este teléfono cumple con los lineamientos de la FCC y las normas internacionales.

## Precaución

Use solo la antena suministrada. El uso de antenas no autorizadas o modificaciones no autorizadas puede afectar la calidad de la llamada telefónica, dañar el teléfono, anular su garantía o dar como resultado una violación de los reglamentos de la FCC.

No utilice el teléfono con una antena dañada.

Una antena dañada en contacto con la piel puede producir quemaduras. Comuníquese con su distribuidor local para obtener un reemplazo de antena.

## Efectos en el cuerpo

Este dispositivo fue probado para el funcionamiento típico de uso en el cuerpo, manteniendo una distancia de 1 cm (0,39 pulgadas) entre el cuerpo del usuario y la parte posterior del teléfono. Para cumplir con los requisitos de exposición a RF de los estándares de la FCC, debe mantenerse una distancia mínima de 1 cm (0,39 pulgadas) entre el cuerpo del usuario y la parte posterior del teléfono.

No deben utilizarse clips para cinturón, fundas y accesorios similares que tengan componentes metálicos.

Es posible que los accesorios que se usen cerca del cuerpo, sin mantener una distancia de 1 cm (0,39 pulgadas) entre el cuerpo del usuario y la parte posterior del teléfono y que no hayan sido probados para el funcionamiento típico de uso en el cuerpo, no cumplan con los límites de exposición a RF de la FCC y deben evitarse.

## Antena externa montada sobre el vehículo (opcional, en caso de estar disponible)

Debe mantener una distancia mínima de 20 cm (8 pulgadas) entre el usuario o transeúnte y la antena externa montada sobre el vehículo para cumplir con los requisitos de exposición a RF de la FCC.

Para obtener más información sobre la exposición a RF, visite el sitio web de la FCC en [www.fcc.gov](http://www.fcc.gov)

## Cumplimiento de clase B según el artículo 15 de la FCC

Este dispositivo y sus accesorios cumplen con el artículo 15 de los reglamentos de la FCC.

El funcionamiento está sujeto a las siguientes condiciones:

(1) Este dispositivo y sus accesorios no pueden causar interferencia dañina. (2) Este dispositivo y sus accesorios deben aceptar cualquier interferencia que reciban, incluida la que provoque un funcionamiento no deseado.

## Precauciones para la batería

- No la desarme.
- No le provoque un cortocircuito.
- No la exponga a altas temperaturas, sobre 60 °C (140 °F).
- No la incinere.

## Desecho de la batería

- Deseche la batería correctamente o llévela a su proveedor de servicios inalámbricos para que sea reciclada.
- No deseche la batería cerca del fuego o con materiales peligrosos o inflamables.

## Precauciones para el adaptador (cargador)

- El uso del cargador de batería incorrecto podría dañar su teléfono y anular la garantía.
- El adaptador o cargador de baterías está diseñado solo para el uso en interiores.
- No exponga el cargador de baterías o el adaptador a la luz directa del sol, ni lo utilice en sitios con elevada humedad, como, por ejemplo, el baño.

## Precauciones con la batería

- No desarme, abra, aplaste, doble, deforme, perforo ni ralle la batería.
- No modifique ni vuelva a armar la batería, no intente introducirle objetos extraños, no la sumerja ni exponga al agua u otros líquidos, no la exponga al fuego, explosión u otro peligro.
- Solo use la batería para el sistema especificado.
- Solo use la batería con un sistema de carga que haya sido certificado con el sistema en función de este estándar. El uso de una batería o un cargador no calificado puede presentar peligro de incendio, explosión, derrame u otro riesgo.
- No le provoque un cortocircuito a la batería ni permita que objetos metálicos conductores entren en contacto con las terminales de la batería.
- Solo reemplace la batería con otra que haya sido certificada con el sistema según este estándar, IEEE-Std-1725-200x. El uso de una batería no calificada puede presentar peligro de incendio, explosión, derrame u otro riesgo.
- Deseche de inmediato las baterías usadas conforme las regulaciones locales.
- Si los niños usan la batería, se les debe supervisar.

- Evite dejar caer el teléfono o la batería. Si el teléfono o la batería se cae, en especial en una superficie rígida, y el usuario sospecha que se han ocasionado daños, lleve el teléfono o la batería a un centro de servicio para revisión.
- El uso inadecuado de la batería puede resultar en un incendio, una explosión u otro peligro.
- El manual del usuario de los dispositivos host que utilizan un puerto USB como fuente de carga debe incluir una declaración en la que se mencione que el teléfono solo debe conectarse a productos que tienen el logotipo USB-IF o que completaron el programa de conformidad USB-IF.
- Una vez que el teléfono esté totalmente cargado, siempre desenchufe el cargador del tomacorriente para que el cargador no consuma energía de manera innecesaria.

## Evite daños en el oído

- Los daños en los oídos pueden ocurrir debido a la constante exposición a sonidos demasiado fuertes. Por lo tanto, recomendamos que no encienda o apague el teléfono cerca del oído. También recomendamos que la música y el nivel de volumen sean razonables.
- Si escucha música, asegúrese de que el nivel de volumen sea adecuado, de modo que esté consciente de lo que ocurre a su alrededor. Esto es particularmente importante cuando intenta cruzar una calle.

# Instrucciones de seguridad

## Información de seguridad de TIA

Se incluye información de seguridad completa sobre los teléfonos inalámbricos de TIA (Asociación de la Industria de las Telecomunicaciones).

Para obtener la certificación de la TIA, es obligatorio incluir en el manual del usuario el texto referente a marcapasos, audífonos y otros dispositivos médicos. Se recomienda el uso del lenguaje restante de la TIA cuando resulte pertinente.

## Exposición a las señales de radiofrecuencia

El teléfono inalámbrico manual portátil es un transmisor y receptor de radio de baja energía. Cuando está encendido, recibe y también envía señales de radiofrecuencia (RF).

En agosto de 1996, la Comisión Federal de Comunicaciones (FCC) de los EE. UU. adoptó lineamientos de exposición a RF con niveles de seguridad para teléfonos inalámbricos. Esos lineamientos se corresponden con la norma de seguridad establecida previamente por los organismos de normas tanto de los EE. UU. como internacionales:

ANSI C95.1 (1992) \*

Informe NCRP 86 (1986)

ICNIRP (1996)

Estos estándares se basaron en evaluaciones amplias y periódicas de la literatura científica pertinente. Por ejemplo, más de 120 científicos, ingenieros y médicos de universidades, instituciones de salud gubernamentales y la industria analizaron el corpus de investigación disponible para desarrollar el estándar ANSI (C95.1).

\* Instituto de Estándares Nacionales de los EE. UU., Consejo Nacional para las Mediciones y la Protección contra la radiación, Comisión Internacional de Protección Contra la Radiación no Ionizante.

El diseño de su teléfono cumple los lineamientos de la FCC (y las normas internacionales).

## Cuidado de la antena

Utilice solamente la antena incluida o una antena de reemplazo aprobada. Las antenas, modificaciones o accesorios no autorizados pueden dañar el teléfono y violar los reglamentos de la FCC.

## Manejo

Compruebe las leyes y los reglamentos referidos al uso de teléfonos inalámbricos en las áreas donde maneja. Obedezca siempre estos reglamentos. Además, si usa el teléfono mientras maneja, asegúrese de lo siguiente:

- Preste toda su atención al manejo; manejar con seguridad es su primera responsabilidad.
- Use la operación de manos libres, si la tiene.
- Salga del camino y estacionese antes de hacer o recibir una llamada si las condiciones de manejo así lo demandan.

## Dispositivos electrónicos

La mayoría del equipo electrónico moderno está blindado contra las señales de RF.

Sin embargo, algunos equipos electrónicos pueden no estar blindados contra las señales de RF de su teléfono inalámbrico.

## Marcapasos

La Asociación de Fabricantes del Sector de la Salud recomienda mantener al menos quince (15) centímetros, o seis (6) pulgadas de distancia entre el teléfono inalámbrico portátil y el marcapasos, para evitar posibles interferencias entre ambos.

Estos consejos son coherentes con las investigaciones independientes y las recomendaciones basadas en la investigación en tecnología inalámbrica.

Las personas con marcapasos deben:

- Mantener SIEMPRE el teléfono al menos a quince centímetros (seis pulgadas) del marcapasos cuando el teléfono esté encendido.
- No deben llevar el teléfono en un bolsillo de la camisa.
- Deben usar el oído opuesto al marcapasos para reducir la posibilidad de interferencia.
- Si tiene cualquier motivo para sospechar que está ocurriendo una interferencia, apague el teléfono inmediatamente.

## Audífonos

Es posible que algunos teléfonos inalámbricos digitales interfieran con algunos audífonos. En caso de tal interferencia, recomendamos que se comunique con el proveedor de servicios.

## Otros dispositivos médicos

Si usa cualquier otro dispositivo médico personal, consulte al fabricante de dicho dispositivo para saber si está adecuadamente blindado contra la energía de RF externa. Su médico puede ayudarlo a obtener esta información.

## Centros de atención médica

Apague el teléfono cuando se encuentre en instalaciones de atención médica siempre que haya letreros que lo soliciten. Los hospitales o las instalaciones de atención médica pueden emplear equipos que podrían ser sensibles a la energía de RF externa.

## Vehículos

Las señales de RF pueden afectar los sistemas electrónicos mal instalados o blindados de manera inadecuada en los vehículos automotores.

Compruebe con el fabricante o con su representante respecto de su vehículo.

También debe consultar al fabricante si existe algún equipo que se le haya agregado a su vehículo.

## Instalaciones con letreros

Apague el teléfono en cualquier instalación donde haya letreros que lo soliciten.

## Aviones

Los reglamentos de la FCC prohíben el uso de teléfonos en el aire.

Apague el teléfono antes de abordar un avión.

## Áreas de explosivos

Para evitar la interferencia con operaciones de cargas explosivas, apague el teléfono cuando esté en un "área de explosiones" o en áreas con letreros que indiquen: "Apague las radios de dos vías". Obedezca todos los letreros e instrucciones.

## Atmósfera potencialmente explosiva

Apague el teléfono cuando esté en un área con una atmósfera potencialmente explosiva y obedezca todos los letreros e instrucciones.

En esos lugares, las chispas podrían ocasionar una explosión o un incendio y, como consecuencia, lesiones o incluso la muerte.

Por lo general, las áreas con una atmósfera potencialmente explosiva están claramente marcadas, pero no siempre. Entre las áreas potencialmente peligrosas están las siguientes:

Áreas de abastecimiento de combustible (como las gasolineras), áreas bajo cubierta en embarcaciones, instalaciones para transferencia o almacenamiento de productos químicos, vehículos que usan gas de petróleo licuado (como propano o butano), áreas donde el aire contiene sustancias o partículas químicas (como granos, polvo o polvillos metálicos) y cualquier otra área donde normalmente se le indicaría que apague el motor del vehículo.

## Para vehículos equipados con bolsas de aire

Las bolsas de aire se inflan con gran fuerza. No coloque objetos en el área que está sobre la bolsa de aire o donde se activa, incluidos los equipos inalámbricos, ya sean instalados o portátiles.

Pueden producirse lesiones graves si el equipo inalámbrico está mal instalado en el auto cuando se infla la bolsa de aire.

## Información de seguridad

Lea y revise la siguiente información para usar el teléfono de manera segura y adecuada, y para evitar daños.

Además, después de leer la guía del usuario, manténgala siempre en un lugar accesible.

## Seguridad del cargador, el adaptador y la batería

- El cargador y el adaptador están diseñados solo para ser usados en interiores.
- Deseche la batería correctamente o llévela a su proveedor de servicios inalámbricos para que sea reciclada.
- La batería no necesita estar totalmente descargada para cargarse.
- Use solo cargadores aprobados por LG y fabricados específicamente para el modelo del teléfono, ya que están diseñados para maximizar la vida útil de la batería.
- No la desarme ni le provoque un cortocircuito.
- Mantenga limpios los contactos metálicos de la batería.
- Reemplace la batería cuando ya no tenga un desempeño aceptable. La batería puede

recargarse varios cientos de veces antes de que sea necesario reemplazarla.

- Cargue la batería después de períodos prolongados sin usarla para maximizar su vida útil.
- La vida útil de la batería dependerá de los patrones de uso y las condiciones medioambientales.
- El uso intensivo de la luz de fondo, el navegador y la conectividad de los datos móviles afectan la vida útil de la batería y los tiempos de conversación y espera.
- La función de autoprotección interrumpe el funcionamiento del teléfono cuando se encuentra en un estado anormal. En este caso, extraiga la batería del teléfono, vuelva a instalarla y encienda el teléfono.

## Peligros de explosión, descargas eléctricas e incendio

- No coloque el teléfono en un lugar expuesto a exceso de polvo, y mantenga la distancia mínima necesaria entre el cable de alimentación y las fuentes de calor.
- Desenchufe el cable de alimentación antes de limpiar el teléfono y limpie el conector de alimentación siempre que esté sucio.
- Al usar el conector de alimentación, asegúrese de que esté conectado firmemente. De lo contrario, puede sobrecalentarse y provocar un incendio.
- Si se coloca el teléfono en un bolsillo o bolso sin cubrir el receptáculo (clavija del conector de alimentación), los artículos metálicos (como las monedas, clips o bolígrafos) pueden provocarle un cortocircuito. Siempre cubra el receptáculo cuando no se esté usando.
- No le provoque un cortocircuito a la batería. Los elementos metálicos como monedas, clips o bolígrafos en el bolsillo o bolso, al moverse, pueden causar un cortocircuito en las terminales + y - de la batería (las tiras de metal de la batería). El cortocircuito de las terminales podría dañar la batería y ocasionar una explosión.

## Aviso general

- Usar una batería dañada o introducirla en la boca puede causar graves lesiones.
- No coloque el teléfono en la proximidad de elementos con componentes magnéticos, como tarjetas de crédito, tarjetas telefónicas, libretas de banco o boletos de metro. El magnetismo del teléfono puede dañar los datos almacenados en la cinta magnética.
- Hablar por el teléfono durante un período de tiempo prolongado puede reducir la calidad de la llamada, debido al calor generado durante el uso.
- Cuando el teléfono no se use durante mucho tiempo, almacénelo en un lugar seguro con el cable de alimentación desconectado.

- Usar el teléfono cerca de un equipo receptor (como un televisor o radio) puede provocar interferencia.
- No use el teléfono si la antena está dañada. Si una antena dañada toca la piel, puede causar una ligera quemadura. Comuníquese con un Centro de Servicio Autorizado LG para que reemplacen la antena dañada.
- No sumerja el teléfono en agua. Si esto ocurre, apáguelo de inmediato y extraiga la batería. Si el teléfono no funciona, llévelo a un Centro de Servicio Autorizado LG.
- La fuente de alimentación contiene elementos que pueden ser dañinos para la salud, si los componentes se manipulan directamente. Si esto ocurre, recomendamos lavarse las manos inmediatamente.
- No pinte el teléfono.
- Los datos guardados en el teléfono se pueden borrar al utilizarlo de manera incorrecta, al reparar el hardware o al actualizar el software. Realice una copia de respaldo de los números de teléfono importantes (también podrían borrarse los tonos, mensajes de texto o de voz, imágenes y videos). El fabricante no se hace responsable de los daños ocasionados por la pérdida de datos.
- Cuando esté en lugares públicos, puede establecer el tono en vibración para no molestar a otras personas.
- No encienda ni apague el teléfono cerca del oído.
- Las reparaciones cubiertas por la garantía, según lo considere LG, pueden incluir piezas de repuesto o paneles que sean nuevos o reacondicionados, siempre que cuenten con la misma funcionalidad que las piezas que se reemplazarán.

## **Temperatura ambiente**

- Utilice el teléfono a temperaturas entre 0 °C y 40 °C si es posible. La exposición de su teléfono a temperaturas extremadamente altas o bajas puede resultar en daños, o incluso explosiones.





01

# **Funciones de diseño personalizado**

# Compartir rápido

Puede compartir una fotografía o un video en la aplicación que quiera inmediatamente después de sacar la fotografía o grabar el video.

- 1 Toque  para tomar una foto o grabar un video. Si los íconos de la cámara no aparecen, toque .
- 2 Arrastre el ícono de la opción Compartir rápido que aparece después de tomar la fotografía o de grabar el video y seleccione la aplicación por medio de la cual desea compartir el archivo.  
O bien, mantenga presionado el ícono de previsualización que aparece después de tomar una fotografía o de grabar un video, y arrástrelo hacia el ícono de Compartir rápido.



- La aplicación que muestra el ícono de Compartir rápido puede variar según el tipo y la frecuencia de acceso de las aplicaciones instaladas en el dispositivo.

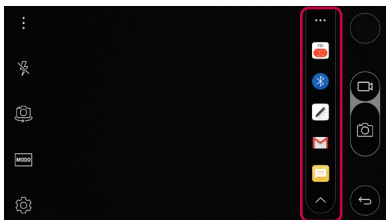
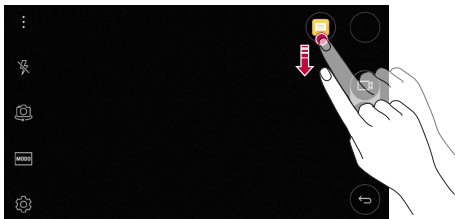

## Pantalla reducida

Para reducir el tamaño de la pantalla y usarla con una mano, deslice hacia la izquierda o derecha sobre las teclas, Volver, Inicio y Aplicaciones recientes.

- ✕ : cierra la pantalla reducida.
- 📏 : ajusta el tamaño de la pantalla reducida.

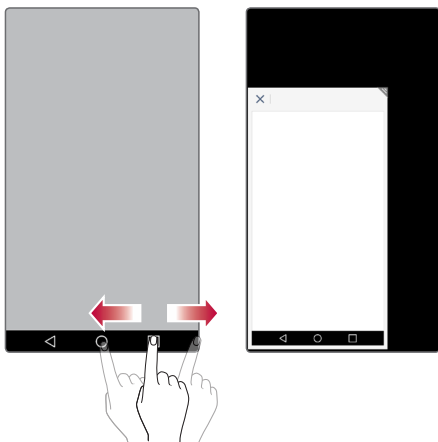



- Para usar esta función, primero debe activarla en el menú de Ajustes del dispositivo.

# Ventana Doble

La función Ventana Doble divide la pantalla para permitir que usted realice múltiples tareas con las aplicaciones recientemente usadas como acciones de arrastrar y soltar elementos entre las aplicaciones seleccionadas y vinculación automática.

## Activación de Ventana Doble

- 1 Toque  > **Ajustes** > **General** > **Ventana Doble**.
- 2 Deslice  para activar la función.
  - Marque la opción **Abrir automáticamente** para abrir automáticamente la función Ventana Doble al tocar un enlace en la pantalla completa o tocar una imagen adjunta en un e-mail.

## Uso de Ventana Doble

- 1 Toque  >  > **Ventana Doble**.



- Mientras ve una aplicación, toque  > **Ventana Doble** para establecer automáticamente esa aplicación en la parte superior de la ventana y luego seleccione la segunda aplicación. Usted debe activar esta opción en **Ajustes** > **General** > **Ventana Doble**.

- 2 Toque el ícono de la aplicación que desea usar. La primera aplicación que toca se abre en una ventana en la parte superior de la pantalla. La segunda aplicación se abre en la ventana inferior.
- 3 Toque una ventana para seleccionarla y usarla.













- Aparece un recuadro alrededor de la ventana seleccionada con un semicírculo entre las ventanas.
- Arrastre el semicírculo para cambiar los tamaños de las ventanas (una más grande y otra más pequeña, por ejemplo).

# QuickMemo+



## Descripción general de QuickMemo+

Puede hacer notas creativas utilizando una variedad de opciones en esta función avanzada del bloque de notas, como administración de imágenes y capturas de pantalla, que no son compatibles con el bloque de notas convencional.

## Cómo crear una nota



- 1 Toque  > QuickMemo+.
- 2 Toque  para crear una nota.
  - : Guardar una nota.
  - : Deshacer la última acción.
  - : Rehacer la última acción que deshizo.
  - : Escribir una nota utilizando el teclado.
  - : Escribir notas a mano.
  - : Borrar las notas escritas a mano.
  - : Aumente o disminuya, gire o elimine las partes de una nota manuscrita.
  - : Acceda a opciones adicionales, entre ellas, borrar, compartir, agregar, bloquear, etc.

## Cómo escribir notas en una captura de pantalla

- 1 Mientras ve la pantalla que desea capturar, arrastre la barra de estado hacia abajo y luego toque **Capture+**.
  - La captura de pantalla aparece como tema de fondo de la nota. Las herramientas disponibles aparecen en la parte superior de la pantalla.
- 2 Tome notas en la pantalla capturada.
  - Para recortar y guardar una parte de la pantalla, toque  y especifique una parte con la herramienta para recortar.
  - Para adjuntar una captura de pantalla a la nota, toque **T**.
- 3 Toque  y guarde las notas en la ubicación que desee.
  - Las notas guardadas pueden verse en **QuickMemo+** o **Galería**.
  - Para guardar notas siempre en la misma ubicación, seleccione la casilla de verificación **Utilizar de forma predeterminada para esta acción** y seleccione una aplicación.

## Cómo administrar carpetas

Puede ver notas agrupadas por el tipo de notas.

- 1 Toque  > **QuickMemo+**.
- 2 En la parte superior de la pantalla, toque  y seleccione un elemento del menú:
  - **Todas las notas:** Vea todas las notas guardadas en **QuickMemo+**.
  - **Mis notas:** Vea notas creadas por **QuickMemo+**.
  - **Capture+:** Vea notas creadas por **Capture+**.
  - **Pop Scanner:** Vea notas creadas por **Pop Scanner**.
  - **Papelera:** Vea las notas borradas.
  - **Nueva categoría:** Agregar categorías.
  - : Reordene, agregue o elimine categorías. Para cambiar el nombre de una categoría, toque la categoría.



- Algunas carpetas no aparecen al ejecutar QuickMemo+ por primera vez. Se habilitan las opciones ocultas cuando contienen al menos una nota guardada.





## QSlide

Puede iniciar las aplicaciones con QSlide para poder usarlas mientras utiliza otras aplicaciones. Por ejemplo, puede abrir la calculadora o el calendario cuando está reproduciendo un video.

Cuando haya una aplicación en ejecución, toque **⋮ > QSlide**.



• Es posible que esta función no sea compatible con algunas aplicaciones.

- : Desactive el modo QSlide para pasar al modo de pantalla completa.
- : Ajuste la opacidad de la ventana de QSlide. Si la ventana de QSlide es transparente, no responderá a las entradas táctiles.
- : Cierre la ventana de QSlide.
- : Ajuste el tamaño de la ventana de QSlide.







# Pen Pop

La función Pen Pop le permite acceder de manera rápida y sencilla a las opciones para crear una nota. Retire el bolígrafo óptico y Pen Pop se abrirá.

## Configuración de Pen Pop

Toque  > **Ajustes** > **General** > **Bolígrafo**.

## Opciones de Pen Pop

-  : Permite ocultar/mostrar las opciones de Pen Pop.
-  : Permite abrir Nota pop para escribir una nota.
-  : Permite abrir Capture+ y usar la imagen de la pantalla actual en una nota.
-  : Permite abrir Pop Scanner para capturar una foto con la cámara y usarla en una nota.
-  : Permite abrir la función QuickMemo+.
-  : Permite agregar un acceso directo de la aplicación que desee.



- Para cambiar el acceso directo personalizado, mantenga presionado un ícono en las opciones de Pen Pop.

# Compartir contenido

## Reproducción en otro dispositivo

Puede realizar la reproducción en otro dispositivo desde el dispositivo en la televisión. Reproduzca contenido guardado, tales como fotos, músicas y videos.

- 1 Conecte el teléfono y la televisión a la misma red Wi-Fi antes de comenzar la reproducción.
- 2 Seleccione **Reproducir en otro dispositivo** en las opciones del menú en la Galería y luego Música para seleccionar el dispositivo que desea reproducir.





• Para Chromecast, Google Play debe estar actualizado.

## Envío y recepción de archivos

Puede enviar y recibir rápidamente archivos entre teléfonos y tablets LG.

- 1 Para recibir archivos, arrastre la barra de estado hacia abajo y active la opción Compartir archivo. Para los dispositivos que no son compatibles con esta opción, active **SmartShare Beam** en **Ajustes > Redes > Compartir y conectar > Compartir archivo**.
- 2 Puede enviar archivos más rápido cuando ambos dispositivos están conectados a la misma red Wi-Fi. Puede enviar archivos a teléfonos y tablets compatibles con DLNA sin importar que no sea un dispositivo LG.

## Cómo enviar archivos a otro dispositivo

- 1 Seleccione un archivo y toque  **SmartShare Beam**. Si no, toque  desde la lista de archivos, seleccione lo que desea y toque **COMPARTIR > SmartShare Beam**.
- 2 Seleccione un dispositivo de la lista de dispositivos cercanos que son compatibles con SmartShare Beam.
  - Se envía el archivo al dispositivo.



## Cómo utilizar dispositivos cercanos

Puede ver y reproducir archivos multimedia guardados en dispositivos que se encuentren cerca de su dispositivo.

- 1 Desde la aplicación **Galería** o **Música**, seleccione  > **Dispositivos cercanos**.
- 2 Seleccione un dispositivo de la lista de dispositivos.
  - Si el dispositivo deseado no aparece en la lista de dispositivos, compruebe que la función DLNA esté activada y luego toque **Buscar dispositivos cerca**.
- 3 Reproduzca el contenido guardado en el dispositivo seleccionado.



## No molestar

Puede limitar o silenciar las notificaciones para evitar interrupciones durante un período de tiempo específico.

- 1 Toque  > **Ajustes** > **Sonido y Notificación** > **No molestar** y luego arrastre  para activarlo .
- 2 Toque **Sonidos y vibraciones** y seleccione el modo que desee:
  - **Solo prioridad**: Reciba notificaciones de sonido o vibración para las aplicaciones seleccionadas. Aun cuando **Solo prioridad** esté activado, sonarán las alarmas.
  - **Silencio total**: Desactive el sonido y la vibración.

## Componer tonos

Puede configurar el dispositivo para que reproduzca un tono de llamada creado automáticamente para cada llamada recibida de los contactos seleccionados. La función es útil porque puede saber quién lo está llamando simplemente al escuchar el tono de llamada.

- 1 Toque  > **Ajustes** > **Sonido y Notificación** > **Componer tonos** y luego arrastre  para activarlo.
- 2 Toque **Componer melodías para** y seleccione la opción que desee.



- Se reproduce el tono de llamada predeterminado para las llamadas recibidas de contactos, excepto para el contacto seleccionado.



02

## **Funciones básicas**

# Accesorios y componentes del producto

Asegúrese de que no falte ninguno de los siguientes elementos:

- Teléfono
- Batería
- Auricular estéreo
- Cable USB
- Cargador
- Guía de inicio rápido



- Los elementos descritos anteriormente pueden ser opcionales.
- Los elementos suministrados, junto con el dispositivo y cualquier accesorio disponible, pueden variar en función del área o el proveedor de servicios.
- Siempre utilice accesorios originales LG Electronics. Usar accesorios de otros fabricantes puede afectar el rendimiento de las llamadas del dispositivo u ocasionar fallas en el funcionamiento. Es posible que esto no tenga cobertura del servicio de reparaciones de LG.



- Si falta alguno de estos elementos básicos, comuníquese con el distribuidor donde compró el dispositivo.
- Para adquirir elementos básicos adicionales, comuníquese con el Centro de Atención al Cliente LG.
- Para adquirir elementos opcionales, comuníquese con el Centro de Atención al Cliente LG y consulte por distribuidores disponibles.
- Algunos de los elementos que se encuentran en la caja del producto están sujetos a cambio sin aviso.
- La imagen y las especificaciones de su dispositivo están sujetas a cambios sin previo aviso.

# Descripción general del dispositivo

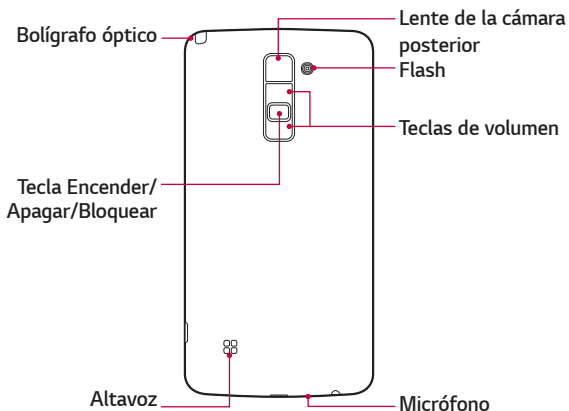
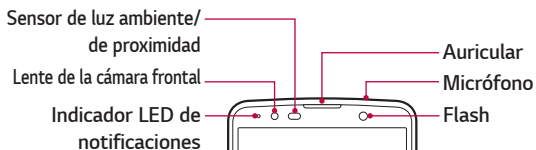

- Sensor de luz ambiente/de proximidad
  - Sensor de proximidad: Cuando el dispositivo está cerca del cuerpo humano, el sensor de luz y proximidad apaga la pantalla y desactiva la función táctil. Vuelve a encender la pantalla y habilita la funcionalidad táctil cuando el dispositivo está afuera de un rango específico.
  - Sensor de luz ambiente: El sensor de luz ambiente analiza la intensidad de la luz ambiente cuando está activado el modo de control de brillo automático.
- Teclas de volumen
  - Ajuste el volumen para tonos de llamadas, llamadas o notificaciones.
  - Presione suavemente una tecla de volumen para tomar una fotografía cuando la aplicación Cámara está abierta. Para tomar fotografías de manera continua, mantenga presionada la tecla de volumen.
  - Presione la tecla para bajar el volumen (-) dos veces para ejecutar la aplicación **Cámara** cuando la pantalla esté bloqueada o apagada. Presione la tecla para subir el volumen (+) dos veces para ejecutar **Capture+**.
  - Durante la reproducción de un archivo multimedia: Controle el volumen del audio o video.
- Tecla Encender/Apagar/Bloquear
  - Presione esta tecla brevemente cuando desee encender o apagar la pantalla.
  - Manténgala presionada para seleccionar Apagar o Reiniciar el dispositivo o Encender el Modo avión.



- Según las especificaciones del dispositivo, es posible que no se pueda acceder a algunas funciones.
- No coloque objetos pesados sobre el dispositivo o no se siente sobre este, ya que podría dañar la pantalla.
- Los accesorios o la película de protección de la pantalla pueden afectar el funcionamiento del sensor de proximidad.
- Si el dispositivo está húmedo o se lo utiliza en un lugar húmedo, es posible que el sensor o las teclas de inicio no funcionen correctamente.

# Cómo encender o apagar el dispositivo

## Cómo encender el dispositivo

Cuando el dispositivo esté apagado, mantenga presionada la tecla Encender/Apagar/Bloquear.



- Cuando se enciende el dispositivo por primera vez, se produce la configuración inicial. El tiempo para que el dispositivo se encienda por primera vez puede ser más prolongado que lo habitual.

## Cómo apagar el dispositivo

Mantenga presionada la tecla Encender/Apagar/Bloquear, luego seleccione **Apagar**.

## Opciones disponibles al mantener presionada la tecla Encender/Apagar/Bloquear

Mantenga presionada la tecla Encender/Apagar/Bloquear y luego seleccione una opción.

- **Apagar:** Apaga el dispositivo.
- **Reiniciar:** Reinicia el dispositivo.
- **Encender Modo avión:** Bloquea las funciones relacionadas con la telecomunicación, incluidos llamadas, mensajes e Internet. Otras funciones permanecen disponibles.

# Instalación de la tarjeta SIM y la batería

Inserte la tarjeta SIM que le ha proporcionado el proveedor de servicios de telefonía móvil y la batería incluida.



- No inserte una tarjeta de memoria en la ranura para tarjeta SIM. Si hay una tarjeta de memoria alojada en la ranura para tarjeta SIM, lleve el dispositivo a un Centro de Servicio Autorizado LG para que la extraigan.



- Solo las tarjetas nano-SIM funcionan con el dispositivo.

- 1 Para retirar la tapa posterior, sostenga el dispositivo firmemente en una mano. Con la otra mano, retire la tapa posterior con el pulgar como se muestra en la imagen.

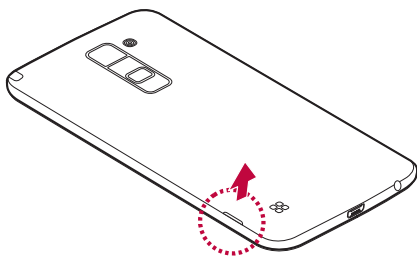

- 2 Deslice la tarjeta SIM en la ranura para tarjeta SIM como se muestra en la imagen. Asegúrese de que el área de contacto dorada de la tarjeta quede hacia abajo.

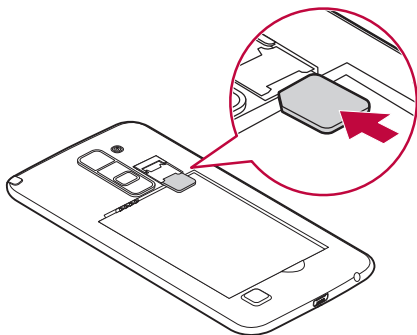

- 3 Inserte la batería.

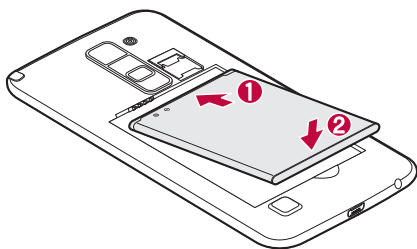

- 4 Para volver a colocar la tapa en el dispositivo, alinee la tapa posterior con el compartimiento de la batería y presiónela hasta que encaje en su sitio.

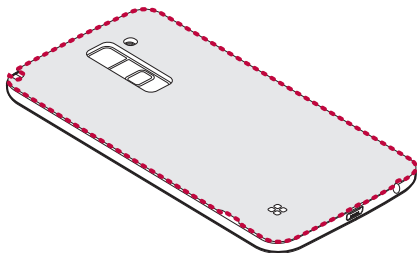

## Cargar la batería

Cargue la batería antes de usarla por primera vez. Use el cargador para cargar la batería. También puede utilizarse una computadora para cargar la batería si conecta el dispositivo a ella con el cable USB.



- Use solo cargadores, baterías y cables aprobados por LG. Si utiliza cargadores, baterías o cables no aprobados, puede causar un retraso en la carga de la batería. También puede provocar una explosión de la batería o dañar el dispositivo, lo que no está cubierto por la garantía.

El conector del cargador se encuentra en la parte inferior del teléfono. Inserte el cargador y conéctelo a un tomacorriente.

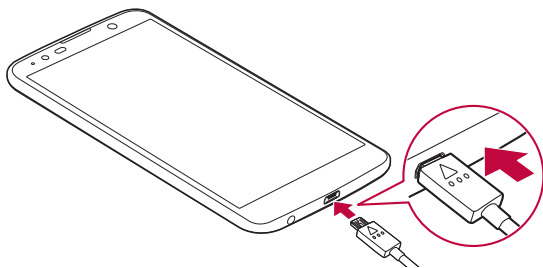

- No abra la tapa posterior mientras se carga el dispositivo.

# Optimizar la vida útil de la batería

Puede prolongar la vida útil de la batería si desactiva las funciones que no necesite ejecutar constantemente en segundo plano. Puede controlar la forma en que las aplicaciones y los recursos consumen la energía de la batería.

## Extender la vida útil de la batería del dispositivo

- Desactive las comunicaciones de radio cuando no las esté usando. Si no usa Wi-Fi, Bluetooth® o GPS, desactívelos.
- Disminuya el brillo de la pantalla y fije un límite de tiempo de pantalla más corto.
- Desactive la sincronización automática de Gmail, Calendario, Contactos y otras aplicaciones.
- Algunas de las aplicaciones descargadas pueden consumir energía de la batería.
- Al utilizar aplicaciones descargadas, verifique el nivel de carga de la batería.

# Cómo insertar la tarjeta de memoria

Algunas tarjetas de memoria pueden no ser compatibles con su dispositivo según el fabricante y el tipo de tarjeta de memoria.



- Algunas tarjetas de memoria pueden no ser totalmente compatibles con el dispositivo. Si utiliza una tarjeta que no es compatible, puede dañar el dispositivo o la tarjeta de memoria, o corromper los datos guardados.

- 1 Retire la tapa posterior.
- 2 Inserte una tarjeta de memoria con los contactos dorados orientados hacia abajo.

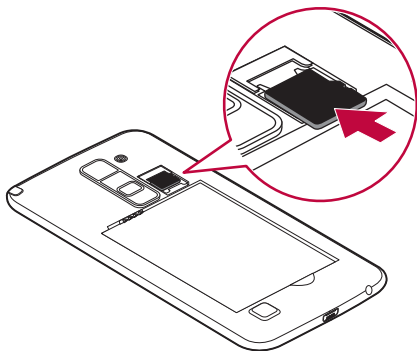

- 3 Vuelva a colocar la tapa posterior.



- La tarjeta de memoria es un elemento opcional.
- Escribir o borrar datos con frecuencia puede reducir la vida útil de las tarjetas de memoria.

# Cómo remover la tarjeta de memoria

Por seguridad, desactive la tarjeta de memoria antes de removerla.

1 Toque **Ajustes** > **General** > **Memoria del usuario** > .



No retire la tarjeta de memoria mientras está en uso, grabando o leyendo datos. Puede dañar los datos, la tarjeta de memoria o el dispositivo. LG no se hace responsable por la pérdida de datos o los daños causados por el uso indebido de las tarjetas de memoria.

## Pantalla táctil

Puede familiarizarse con los métodos para controlar su dispositivo utilizando los gestos táctiles.

### Tocar

Toque ligeramente con la punta de su dedo para seleccionar o ejecutar una aplicación o función.

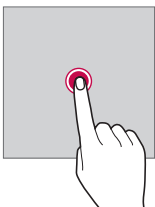

## Mantener presionado

Mantenga presionado durante varios segundos para ejecutar una función oculta.

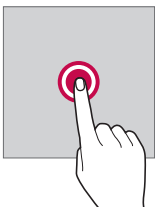

## Tocar dos veces

Toque dos veces para acercar o alejar una imagen o mapa.

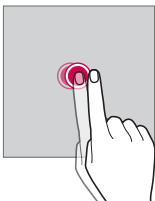

## Deslizar

Mantenga presionado un elemento, como una aplicación o un widget, y luego deslícelo hacia otra ubicación. Puede utilizar este gesto para mover un elemento.

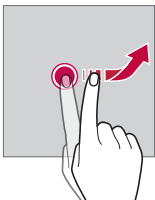

## Desplazarse

Toque suavemente y mantenga presionada la pantalla, luego desplácese hacia la derecha o izquierda para ir rápidamente a otro panel.

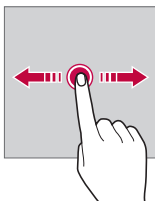

## Unir y separar los dedos

Una dos dedos deslizándolos para alejar la imagen, por ejemplo, de una fotografía o de un mapa. Para acercarla, separe sus dedos deslizándolos.

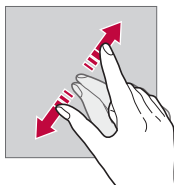
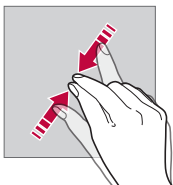

- No exponga la pantalla táctil a golpes físicos excesivos. Puede dañar el sensor táctil.



- La pantalla táctil puede fallar si utiliza el equipo cerca de un material magnético, metálico o conductor.
- Si utiliza el dispositivo bajo luces brillantes, como la luz solar directa, es posible que la pantalla no sea visible, esto dependerá de su ubicación. Utilice el dispositivo en un lugar con sombra, o un lugar con luz ambiente que no sea demasiado brillante, sino lo suficiente como para leer un libro.
- No presione la pantalla con excesiva fuerza.
- Toque suavemente con la punta del dedo la opción que desee.
- Es posible que el control táctil no funcione correctamente si lo toca con guantes o con la punta de la uña.
- Es posible que el control táctil no funcione correctamente si la pantalla está húmeda.
- Es posible que la pantalla táctil no funcione de manera apropiada si una película protectora de pantalla o accesorio está conectado al dispositivo.

# Pantalla de inicio

## Descripción general de la pantalla de inicio

La pantalla de inicio es el punto de partida para acceder a diversas funciones y aplicaciones de su dispositivo. Toque  en cualquier pantalla para ir directamente a la pantalla principal.

Puede gestionar todas las aplicaciones y widgets desde las pantallas de inicio. Deslice la pantalla hacia la izquierda o la derecha para ver rápidamente todas las aplicaciones instaladas.

Para buscar una aplicación, use la función de búsqueda de Google.

## Distribución de la pantalla de inicio

Puede ver todas las aplicaciones y organizar los widgets y las carpetas en las pantallas de inicio.



• La pantalla de inicio puede variar; según el proveedor de servicios o la versión del software.

- **Barra de estado:** Vea los iconos de estado, la hora y el nivel de batería.
- **Widget:** Agregue widgets a la pantalla de inicio para acceder rápidamente a la información necesaria sin tomarse el trabajo de ejecutar las aplicaciones una por una.

- **Carpeta:** Cree carpetas para agrupar las aplicaciones según sus preferencias.
- **Indicador de pantalla:** Vea el número total de pantallas de inicio. La pantalla que se está exhibiendo actualmente se muestra destacada.
- **Área de teclas rápidas:** Fije las aplicaciones principales en la parte inferior de la pantalla para poder acceder a ellas desde cualquier pantalla de inicio.
- **Teclas de inicio**
  - ◀: Vuelva a la pantalla anterior. Cierre el teclado o las ventanas emergentes.
  - ○: Toque para ir a la pantalla principal. Para iniciar **Google**, mantenga presionada esta tecla.
  - □: Vea una lista de aplicaciones utilizadas recientemente o ejecute una aplicación de la lista. Utilice la opción **Borrar todo** para eliminar todas las aplicaciones utilizadas recientemente. En algunas aplicaciones, al mantener presionada esta tecla, accederá a opciones adicionales.

## Cómo editar las teclas de inicio















Puede reorganizar las teclas de inicio o agregarles funciones que utiliza frecuentemente.

Toque ○ > **Ajustes** > **Pantalla** > **Teclas de inicio**.

- Se proporcionan varias funciones, incluidas QSlide, Notificación o Capture+. Se pueden combinar hasta cinco Teclas de inicio.

## Íconos de estado

Cuando hay una notificación de un mensaje sin leer, un evento del calendario o una alarma, la barra de estado muestra el ícono de notificación correspondiente. Verifique el estado de su dispositivo mirando los íconos de notificación que se muestran en la barra de estado.

- : Sin señal
- : Se están transmitiendo datos por la red
- : La alarma está configurada
- : El modo de vibración está activado
- : El bluetooth está activado
- : Conectado a una computadora a través de USB
- : Porcentaje de batería
- : El modo avión está activado
- : Llamadas perdidas
- : El Wi-Fi está activado
- : El modo silencioso está activado
- : El GPS está activado
- : El punto de acceso está activado
- : No hay tarjeta SIM



- Según el estado del dispositivo, algunos de estos íconos pueden tener una apariencia diferente o no estar presentes en absoluto. Consulte los íconos según el entorno puntual en el que está usando el equipo.
- Los íconos que se muestran pueden variar, según el área o los proveedores de servicio.

## Panel de notificaciones

Puede abrir el panel de notificaciones arrastrando la barra de estado hacia abajo.

Utilice los íconos de ajustes rápidos en el panel de notificaciones para activar o desactivar una función de manera rápida y simple.

Arrastre hacia la izquierda o hacia la derecha en la lista de íconos de ajustes rápidos para seleccionar el ícono de la función que desea.

- Si mantiene presionado el ícono, aparece la pantalla de ajustes para la función correspondiente.



## Ajustes del panel de notificación

Puede seleccionar los elementos que desea mostrar en el panel de notificaciones.

Toque  en el panel de notificaciones.

- Para reorganizar el área de ajustes rápidos, mantenga presionado un ícono, luego arrástrelo hacia otra posición.
- Seleccione los íconos que desea mostrar en la lista.

## Cómo cambiar la orientación de la pantalla

Puede ajustar la orientación de la pantalla para que cambie automáticamente según la orientación del dispositivo.

En el panel de notificaciones, toque **Rotación** desde el área de ajustes rápidos.

O bien, toque  > **Ajustes** > **Pantalla** y active **Pantalla giratoria**.

## Cómo editar la pantalla de inicio

En la pantalla de inicio, mantenga presionado un espacio vacío y luego ejecute la función que desee.

- Para reorganizar las pantallas de inicio, mantenga presionado un espacio vacío, luego arrástrelo hacia otra ubicación.
- Para agregar widgets a la pantalla de inicio, toque **Widgets** y arrastre un widget hacia la pantalla de inicio.
- Para cambiar los ajustes de la pantalla de inicio, toque **Ajustes de la Pantalla de inicio** y personalice las opciones. Consulte *Ajustes de la Pantalla de inicio* para obtener más información.

## Cómo ver el tema de fondo

Puede ver solo la imagen de fondo ocultando las aplicaciones y los widgets en la pantalla de inicio.

Separe dos dedos mientras mantiene presionada la pantalla de inicio.

- Para volver a la pantalla original, que muestra aplicaciones y widgets, junte dos dedos deslizándolos sobre la pantalla de inicio o toque .

## Cómo mover aplicaciones en la pantalla de inicio

En la pantalla de inicio, mantenga presionada una aplicación, luego arrástrela hacia otra ubicación.

- Para mantener las aplicaciones que utiliza con frecuencia en la parte inferior de la pantalla de inicio, mantenga presionada una aplicación y, luego, arrástrela hacia el área de teclas rápidas en la parte inferior.
- Para remover un ícono del área de teclas rápidas, arrástrelo hacia la pantalla de inicio.

## Cómo utilizar carpetas desde la pantalla de inicio

### Cómo crear carpetas

En la pantalla de inicio, mantenga presionada una aplicación, luego arrástrela hacia otra aplicación.

- Se crea una nueva carpeta en la que se agregan las aplicaciones.

### Cómo editar carpetas

En la pantalla de inicio, toque una carpeta y, luego, ejecute la función que desee.

- Para editar el color y el nombre de la carpeta, toque el nombre de la carpeta.
- Para quitar una aplicación de una carpeta, toque y mantenga presionada la aplicación y arrástrela hacia afuera de la carpeta. Si solo se deja una aplicación en la carpeta, esta última desaparecerá automáticamente.

## Ajustes de la Pantalla de inicio

Puede personalizar los ajustes de la pantalla de inicio.

1 Toque  > **Ajustes** > **Pantalla** > **Pantalla principal**.

2 Personalice los ajustes:

- **Seleccionar Inicio:** Seleccione un modo de pantalla de inicio.
- **Fondo de pantalla:** Cambie el tema de fondo de la pantalla de inicio.
- **Efectos de la pantalla:** Seleccione un efecto para aplicarlo al desplazarse por las pantallas de inicio.
- **Tema:** Le permite seleccionar un tema para su dispositivo o descargar temas desde LG SmartWorld (esta opción puede no estar disponible dependiendo del país u operadora).
- **Ordenar aplicaciones por:** Establezca el orden de las aplicaciones en la pantalla de inicio.
- **Cuadrícula:** Cambie el modo de disposición de las aplicaciones en la pantalla de inicio.
- **Ocultar aplicaciones:** Seleccione las aplicaciones o anule su selección para ocultarlas de la pantalla de inicio.

# Bloqueo de pantalla

## Descripción general del bloqueo de pantalla

La pantalla de su dispositivo se apaga y bloquea si presiona la tecla Encender/Apagar/Bloquear. Esto también sucede después de que el dispositivo permanece inactivo durante un período de tiempo específico.

Si presiona la tecla Encender/Apagar/Bloquear cuando no se ha configurado el bloqueo de pantalla, aparece la pantalla de inicio inmediatamente.

Para garantizar la seguridad y prevenir accesos indeseados a su dispositivo, configure el bloqueo de pantalla.



- El bloqueo de pantalla evita entradas táctiles innecesarias en la pantalla del dispositivo y reduce el consumo de batería. Se recomienda activar el bloqueo de pantalla mientras no utilice el dispositivo.

## Cómo configurar el bloqueo de pantalla

Hay diversas opciones disponibles para configurar el bloqueo de pantalla.

- 1 Toque  > **Ajustes** > **Pantalla** > **Bloqueo de pantalla** > **Seleccionar bloqueo de pantalla** y luego seleccione el método que prefiera.
- 2 Personalice los ajustes de bloqueo:
  - **Ninguno**: Desactive la función de bloqueo de pantalla.
  - **Deslizar**: Deslice la pantalla para desbloquearla.
  - **Knock Code**: Toque los espacios en la pantalla siguiendo un patrón para desbloquear la pantalla.
  - **Patrón**: Dibuje un patrón para desbloquear la pantalla.
  - **PIN**: Ingrese una contraseña numérica para desbloquear la pantalla.
  - **Contraseña**: Ingrese una contraseña alfanumérica para desbloquear la pantalla.



- Para configurar el bloqueo de pantalla con un patrón, primero cree una cuenta de Google o PIN de seguridad. Si ingresa un patrón incorrecto más de una determinada cantidad de veces consecutivamente, puede utilizar su PIN de seguridad o cuenta de Google para desbloquearla.
- Al establecer el bloqueo de pantalla con un Knock Code, un Patrón, un PIN o una Contraseña, en caso de que olvide el código de desbloqueo creado y se equivoque más veces que el número especificado de intentos, la escritura de contraseña se bloquea durante 30 segundos.

## Ajustes de la pantalla de bloqueo

Puede personalizar los siguientes ajustes de la pantalla de bloqueo.

1 Toque  > **Ajustes** > **Pantalla** > **Bloqueo de pantalla**.

2 Personalice los ajustes:

- **Seleccionar bloqueo de pantalla:** Seleccione un método de bloqueo de pantalla.
- **Smart Lock:** Seleccione los elementos de seguridad de manera que si uno de ellos aparece, el dispositivo se desbloquea automáticamente.
- **Efectos de pantalla:** Configure los efectos de transición de la pantalla para aplicarlos cuando la pantalla esté desbloqueada. Esta opción aparece cuando el método de bloqueo de pantalla es deslizarse.
- **Fondo de pantalla:** Cambie la imagen de fondo de la pantalla de bloqueo.
- **Atajos:** Agregue el acceso directo de una aplicación y acceda directamente a ella desde la pantalla de bloqueo arrastrando la aplicación hacia afuera del círculo grande. Esta opción aparece si el método de bloqueo de pantalla es Deslizar.
- **Animación del Clima:** Visualice las animaciones del clima para la ubicación actual en la pantalla de bloqueo.
- **Contacto p/ teléfono perdido:** Visualice la información del contacto de emergencia en la pantalla de bloqueo.
- **Temporizador de bloqueo:** Configure el tiempo de inactividad. Pasado este tiempo, el dispositivo se bloquea automáticamente.
- **La tecla Encender/Apagar/Bloquear bloquea inmediatamente:** Bloquee la pantalla instantáneamente cuando está presionada la tecla Encender/Apagar/Bloquear.



- Según el método de bloqueo de pantalla seleccionado, los elementos de configuración disponibles pueden variar.

## KnockON

Puede encender o apagar la pantalla al tocarla dos veces.



- Esta opción está disponible solo en la pantalla de inicio proporcionada por LG. Es posible que no funcione correctamente en un navegador personalizado o en la pantalla de inicio instalada por el usuario.
- Toque la pantalla con los dedos. No use las uñas.
- Para utilizar la función KnockON, asegúrese de que los sensores de proximidad/luz no estén bloqueados por una etiqueta adhesiva o cualquier otra sustancia extraña.

## Cómo encender la pantalla

Toque dos veces el centro de la pantalla.

- Tocar la parte inferior o superior de la pantalla puede reducir el porcentaje de reconocimiento.

## Cómo apagar la pantalla

Toque dos veces un espacio vacío en la pantalla de inicio.

O bien, toque dos veces sobre un espacio vacío en la barra de estado.

## Knock Code

Puede desbloquear la pantalla creando su propio Knock Code. Cuando la pantalla está bloqueada, puede acceder directamente a la pantalla de inicio tocando la pantalla en una secuencia especificada.



- Puede utilizar su Knock Code, junto con la función KnockON.
- Si ingresa un Knock Code incorrecto más de una determinada cantidad de veces consecutivamente, puede utilizar el PIN de seguridad o la cuenta de Google.
- Asegúrese de tocar la pantalla con los dedos.

### Cómo crear un Knock Code

- 1 Toque **○ > Ajustes > Pantalla > Bloqueo de pantalla > Seleccionar bloqueo de pantalla > Knock Code**.
- 2 Toque los cuadrados en un patrón que elija para crear un Knock Code y toque **SIG.**
- 3 Ingrese nuevamente el Knock Code creado para verificarlo y, luego, toque **CONFIRMAR**.
- 4 Configure un PIN de seguridad para utilizarlo en caso de olvidar el Knock Code.

### Cómo desbloquear la pantalla con un Knock Code

Desbloquee la pantalla ingresando el Knock Code que creó.

Ingrese su Knock Code en la pantalla táctil cuando la pantalla está apagada.

- También es posible ingresar un Knock Code cuando la pantalla de bloqueo está encendida.

# Encriptación del dispositivo

## Cómo encriptar su dispositivo

Es posible leer, escribir y copiar datos incluso cuando está configurada la encriptación del dispositivo. También es posible mostrar un mensaje de confirmación del usuario cuando la energía está encendida con el uso de los ajustes de bloqueo mientras el dispositivo se encuentra en modo de pantalla de bloqueo.

## Precauciones para la encriptación del dispositivo

Puede utilizar el bloqueo del teléfono móvil o la pantalla de bloqueo para aumentar el nivel de protección de su dispositivo.



- Si el bloqueo del teléfono móvil está activado y se ingresa una contraseña incorrecta más de una determinada cantidad de veces, el dispositivo se restaurará automáticamente.
- Si no recuerda la contraseña para desencriptar el teléfono, debe restaurar el dispositivo para usarlo otra vez. La restauración eliminará todos los datos guardados antes de restaurar el dispositivo.
- Si se detiene la encriptación antes de que se complete, se pueden dañar los datos. Por ejemplo, no retire ni coloque la batería mientras está en curso la encriptación. Espere hasta que finalice el proceso.

# Encriptación de la tarjeta de memoria

Puede encriptar y proteger los datos guardados en la tarjeta de memoria. No se puede acceder a los datos encriptados en la tarjeta de memoria desde otro dispositivo.

- 1 Toque  > **Ajustes** > **General** > **Seguridad** > **Encriptar almacenamiento de tarjeta MicroSD**.
- 2 Lea la descripción general sobre la encriptación de la tarjeta de memoria que aparece en la pantalla y luego toque **CONTINUAR** para continuar.
- 3 Seleccione una opción y toque **ENCRIPITAR**:
  - **Encriptación de nuevo archivo**: Encriptar solamente los nuevos datos que se guardan en la tarjeta de memoria después de la encriptación.
  - **Encriptación completa**: Encriptar todos los datos guardados actualmente en la tarjeta de memoria.
  - **Excluir archivos multimedia**: Encriptar todos los archivos, excepto los archivos multimedia, como músicas, fotos y videos.



- Para encriptar la tarjeta de memoria, asegúrese de que el bloqueo de pantalla esté configurado con un PIN o una Contraseña.
- Una vez que se inicia la encriptación de la tarjeta de memoria, algunas funciones no estarán disponibles.
- Si se apaga el dispositivo mientras la encriptación está en curso, el proceso fallará y se pueden dañar algunos datos. Por lo tanto, debe asegurarse de que el nivel de la batería sea suficiente antes de iniciar la encriptación.
- Se puede acceder a los archivos encriptados solo desde el dispositivo en el que fueron encriptados.
- La tarjeta de memoria encriptada no se puede usar en otro dispositivo LG. Para usar la tarjeta de memoria encriptada en otro dispositivo móvil, restaure la tarjeta.
- Puede activar la encriptación de tarjeta de memoria aun cuando no haya una tarjeta de memoria instalada en su dispositivo. Cualquier tarjeta de memoria que se instale después de la encriptación se encriptará automáticamente.

# Cómo hacer capturas de pantalla

Puede tomar capturas de la pantalla que está viendo actualmente.

## A través de un acceso directo

Mantenga presionada la tecla Encender/Apagar/Bloquear y la tecla para bajar el volumen (-) simultáneamente durante al menos dos segundos.

- Puede ver las capturas de pantalla desde la carpeta **Screenshots** en **Galería**.

## A través de Capture+

En la pantalla donde desea hacer una captura de pantalla, arrastre la barra de estado hacia abajo y toque **Capture+**.



- Cuando la pantalla está apagada o bloqueada, puede acceder a **Capture+** presionando la tecla para subir el volumen (+) dos veces. Primero, toque **> Ajustes > General** y luego active la tecla **Tecla de acceso directo**.
- Consulte *Cómo escribir notas en una captura de pantalla* para obtener más información.

# Ingreso de un texto

## Cómo utilizar el teclado inteligente

Puede utilizar el teclado inteligente para ingresar y editar un texto.

Con el teclado inteligente puede ver el texto mientras escribe sin tomarse el trabajo de alternar entre la pantalla y un teclado convencional. Esto le permite encontrar y corregir errores fácilmente mientras escribe.

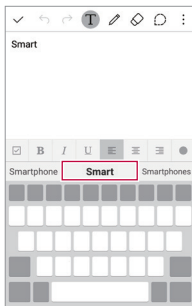

## Cómo mover el cursor

Con el teclado inteligente, puede mover el cursor a la posición exacta que desee.

Cuando escribe un texto, mantenga presionada la barra espaciadora y luego deslice hacia la derecha o izquierda hasta que el cursor se mueva a la posición que desea en el texto.





- Esta opción solo está disponible en un teclado QWERTY o en un teclado de diseño de vocal única.

## Sugerencia de palabras

El teclado inteligente analiza automáticamente los patrones de uso para sugerir palabras utilizadas frecuentemente mientras escribe. Mientras más utilice el dispositivo, más precisas serán las sugerencias.

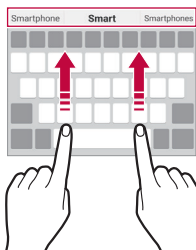

Escriba un texto; luego, toque una palabra sugerida o arrastre suavemente el lado izquierdo o derecho de la barra espaciadora hacia arriba.

- La palabra seleccionada se ingresará automáticamente. No necesita escribir manualmente cada letra de la palabra.



## Cómo modificar la distribución del teclado QWERTY

Puede agregar, borrar o reorganizar las teclas en la fila inferior del teclado.

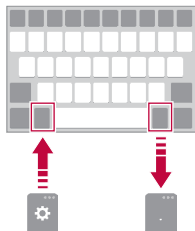

- 1 Toque  > **Ajustes** > **General** > **Idioma y teclado** > **Teclado LG** > **Diseño y altura del teclado** > **Diseño QWERTY**.  
O bien, toque  en el teclado y toque **Diseño y altura del teclado** > **Diseño QWERTY**.
- 2 Toque una tecla de la fila inferior, luego arrástrela hacia otra ubicación.



- Esta opción está disponible en los teclados QWERTY, QWERTZ y AZERTY.
- Es posible que esta función no admita algunos idiomas.

## Cómo personalizar la altura del teclado

Puede personalizar la altura del teclado para lograr mayor comodidad al escribir.

- 1 Toque  > **Ajustes** > **General** > **Idioma y teclado** > **Teclado LG** > **Diseño y altura del teclado** > **Altura del teclado**.  
O bien, toque  en el teclado y toque **Diseño y altura del teclado** > **Altura del teclado**.
- 2 Ajuste la altura del teclado.

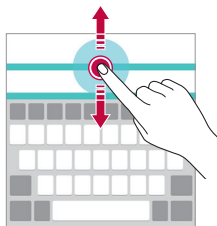

## Cómo seleccionar el modo de teclado horizontal

Hay diferentes opciones para seleccionar el modo de teclado horizontal.

- 1 Toque **○** > **Ajustes** > **General** > **Idioma y teclado** > **Teclado LG** > **Diseño y altura del teclado** > **Tipo de teclado en modo paisaje**.  
O bien, toque **⚙** en el teclado y seleccione **Diseño y altura del teclado** > **Tipo de teclado en modo paisaje**.
- 2 Seleccione un modo de teclado.

## Cómo dividir el teclado

Puede dividir el teclado en dos y colocar cada una de las partes a los costados de la pantalla cuando la pantalla está en modo horizontal.

Toque **○** > **Ajustes** > **General** > **Idioma y teclado** > **Teclado LG** > **Diseño y altura del teclado** > **Teclado dividido**.

O bien, toque **⚙** en el teclado y seleccione **Diseño y altura del teclado** > **Teclado dividido**.



- Gire el dispositivo al modo horizontal para dividir el teclado en ambos lados. Para dividir o unir el teclado, junte o separe sus dedos sobre el teclado.

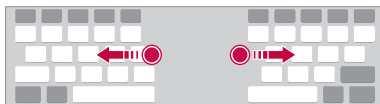

## Modo de operación con una mano

Puede mover el teclado hacia un costado de la pantalla para poder usarlo con una mano.

- 1 Toque **○** > **Ajustes** > **General** > **Idioma y teclado** > **Teclado LG** > **Diseño y altura del teclado** > **Operación de una mano**.  
O bien, toque **⚙** en el teclado y seleccione **Diseño y altura del teclado** > **Operación de una mano**.

- 2 Presione la flecha que aparece junto al teclado para desplazarlo en la dirección que desee.

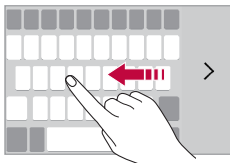

## Cómo ingresar un texto por voz

En el teclado, mantenga presionado  y luego seleccione .



- Para mejorar el reconocimiento del comando de voz, hable claramente con la pronunciación y el acento correctos.
- Para ingresar un texto con su voz, asegúrese de que su equipo esté conectado a una red.



## Cómo modificar el teclado

Puede cambiar el idioma de entrada y el tipo de teclado para cada idioma.

- 1 Toque  > **Ajustes** > **General** > **Idioma y teclado** > **Teclado LG** > **Seleccione los idiomas**.
- 2 Seleccione el idioma y personalice el tipo de teclado.

## Copiar y pegar

Puede cortar o copiar un texto de una aplicación y luego pegarlo en la misma aplicación. O bien, puede ejecutar otras aplicaciones y pegar el texto en ellas.

- 1 Mantenga presionada el área alrededor del texto que desea copiar o cortar.
- 2 Arrastre  /  para especificar el área que desea copiar o pegar (los íconos para arrastrar pueden cambiar de color dependiendo de la aplicación).
- 3 Seleccione **CORTAR** o **COPIAR**.
  - El texto cortado o copiado se agrega automáticamente a portapapeles.





- 4 Mantenga presionada la ventana de entrada de texto, luego seleccione **PEGAR**.



- Si no hay elementos copiados o cortados, la opción **PEGAR** no aparecerá.

## Últimas copias

Si copia o corta una imagen o texto, se guarda automáticamente en el portapapeles y se puede pegar en cualquier espacio y en cualquier momento.

- 1 En el teclado, mantenga presionado  y seleccione .  
O bien, mantenga presionada la ventana de entrada de texto, luego seleccione **ÚLTIMAS COPIAS**.
- 2 Seleccione y pegue un elemento del portapapeles.
  - En el portapapeles se puede guardar un máximo de 20 elementos.
  - Toque  para bloquear los elementos guardados y evitar que sean borrados, incluso cuando se haya superado la cantidad máxima. Se puede bloquear un máximo de diez elementos. Para borrar los elementos bloqueados, primero debe desbloquearlos.
  - Toque  para eliminar los elementos guardados en el portapapeles.



- Es posible que el portapapeles no sea compatible con algunas aplicaciones que el usuario descargue.



03

## **Aplicaciones útiles**

# Cómo instalar y desinstalar aplicaciones

## Cómo instalar aplicaciones

Acceda a una tienda de aplicaciones para buscar y descargar aplicaciones.

- Puede usar **Play Store** y la tienda de aplicaciones proporcionada por el proveedor de servicio móvil.



- Algunas tiendas de aplicaciones requieren que cree una cuenta e inicie sesión.
- Algunas aplicaciones pueden cobrar cargos.
- Si usa datos móviles, es posible que se le cobre por el uso de datos según su plan de precios.

## Cómo desinstalar aplicaciones

Desinstale las aplicaciones que ya no usa desde su dispositivo.



- Algunas aplicaciones no pueden ser desinstaladas por los usuarios.

## Cómo desinstalar mediante el gesto de mantener presionado

En la pantalla de inicio, mantenga presionada una aplicación que haya descargado y que desea desinstalar, luego arrástrela hacia **Desinstalar** en la parte superior de la pantalla.

## Cómo desinstalar por medio del menú de ajustes



Toque **○** > **Ajustes** > **General** > **Aplicaciones**, seleccione una aplicación, luego toque **Desinstalar**.

## Cómo desinstalar aplicaciones desde la tienda de aplicaciones

Para desinstalar una aplicación, acceda a la tienda de aplicaciones desde donde descarga las aplicaciones y desinstálela.

## Aplicaciones recientemente desinstaladas

Puede ver las aplicaciones instaladas en la pantalla de inicio. También puede volver a instalar las aplicaciones desinstaladas en las últimas 24 horas.

- 1 Toque  > **Aplicaciones desactivadas**. O mantenga presionada un área vacía de la pantalla de inicio y seleccione **Aplicaciones desactivadas** en la parte inferior de la pantalla.
- 2 Elija la opción que desee:
  - **Reinstalar**: Vuelva a instalar la aplicación seleccionada.
  - : Borre las aplicaciones no instaladas en el dispositivo de forma permanente.





- Las aplicaciones no instaladas se eliminan automáticamente del dispositivo pasadas 24 horas del momento en el que se desinstalaron. Si desea volver a instalar las aplicaciones desinstaladas, tendrá que descargarlas nuevamente de la tienda.
- Esta función está activada solo en la pantalla de inicio de manera predeterminada. Si desinstala las aplicaciones mientras utiliza la pantalla EasyHome u otro modo de ejecución, se eliminan de inmediato y de manera permanente del dispositivo.

# Teléfono

## Llamada de voz

Realice una llamada telefónica usando uno de los métodos disponibles, como ingresar manualmente un número de teléfono, o hacer la llamada desde la lista de contactos o la lista de llamadas recientes.



### Cómo hacer una llamada desde el teclado

- 1 Toque  >  > **Marcar**.
- 2 Elija el método que desee para hacer una llamada:
  - Ingrese un número de teléfono y toque .
  - Mantenga presionado un número de marcación rápida.
  - Ingrese el nombre del contacto en el campo **Buscar contactos** o elija entre las letras del alfabeto en el borde derecho de la pantalla y toque el ícono de teléfono del contacto al que desea llamar.



- Para ingresar el signo "+" al hacer una llamada internacional, mantenga presionado el número 0.
- Consulte [Cómo agregar contactos a la lista de marcación rápida](#) para obtener información sobre cómo agregar números de teléfono a la lista de marcación rápida.

### Cómo hacer una llamada desde la lista de contactos.

- 1 Toque  >  > **Contactos**.
- 2 Desde la lista de contactos, seleccione un contacto y toque .

### Cómo responder una llamada

Para responder una llamada, arrastre  hacia afuera del círculo en la pantalla de llamadas recibidas.

- Cuando el auricular estéreo está conectado, puede usar el botón llamar/ finalizar para hacer llamadas.
- Para finalizar una llamada con solo presionar la tecla Encender/Apagar/ Bloquear, toque  > **Ajustes** > **Redes** > **Llamadas** > **Contestar y finalizar llamadas**, luego encienda **Finalizar llamadas con la Tecla Encender/Apagar/Bloquear**.

## Cómo rechazar una llamada

Para rechazar una llamada recibida, arrastre  hacia afuera del círculo en la pantalla de llamadas recibidas.

- Para enviar un mensaje de rechazo, arrastre el mensaje de rechazo hacia afuera del círculo.
- Para agregar o editar un mensaje de rechazo, toque  > **Ajustes** > **Redes** > **Llamadas** > **Rechazar e ignorar llamadas**.
- Cuando recibe una llamada, puede presionar la tecla Encender/Apagar/Bloquear o la tecla de volumen para cambiar al modo Silencioso.

## Cómo ver llamadas perdidas

Si hay una llamada perdida, la barra de estado ubicada en la parte superior de la pantalla muestra .

Para ver los detalles de las llamadas perdidas, arrastre la barra de estado hacia abajo. O bien, toque  > **Registros**.

## Funciones accesibles durante una llamada

Durante una llamada, puede acceder a una variedad de funciones que aparecen en la pantalla:



- **Contactos:** Ver la lista de contactos durante una llamada.
- **Finalizar:** Finalizar una llamada.
- **Teclado:** Mostrar u ocultar el teclado de marcación.
- **Altavoz:** Encender la función de altavoz.
- **Silencio:** Silenciar su voz para que no sea escuchada por otra persona.
- **Bluetooth:** Pasar la llamada a un dispositivo con Bluetooth que esté vinculado y conectado.
-  : Toque este ícono para agregar una llamada.



- Según la región, el país o el proveedor de servicios, los elementos de ajuste disponibles pueden variar.

## Cómo hacer una llamada en conferencia



Puede llamar a otro contacto durante una llamada.



- 1 Durante la llamada, toque  > **Agregar llamada**.
- 2 Ingrese un número de teléfono y toque .
  - Las dos llamadas se muestran en la pantalla al mismo tiempo y la primera llamada se pone en espera.
- 3 Para pasar a otra llamada, toque el otro número en la pantalla.  
Para iniciar una llamada en conferencia, toque .



- Es posible que se le cobren cargos por cada llamada.

## Cómo ver registros de llamadas

Para ver los registros de las llamadas recientes, toque  >  > **Registros**.  
Luego, puede usar las siguientes funciones:



- Para ver los registros de llamadas detallados, seleccione un contacto. Para hacer una llamada al contacto seleccionado, toque .
- Para borrar todos los registros de llamadas, toque  > **Borrar todo**.



- Es posible que la duración de la llamada que se muestra en la pantalla sea diferente del cargo de la llamada. Para obtener más información, consulte con su proveedor de servicios.

## Cómo configurar opciones de llamadas

Puede configurar diversas opciones de llamadas.

- 1 Toque  >  > **Marcar o Registros**.
- 2 Toque  > **Ajustes de Llamada** y luego configure las opciones que se adaptan a sus preferencias.





# Mensajes

## Cómo enviar un mensaje

Puede redactar y enviarles mensajes a todos los contactos seleccionados usando la aplicación Mensajes.



- Enviar mensajes al exterior puede generar cargos adicionales. Para obtener más información, consulte con su proveedor de servicios.

- 1 Toque  .
- 2 Toque .
- 3 Especifique un destinatario y escriba su mensaje en el campo **Ingresar mensaje**.
  - Para adjuntar archivos, toque .
  - Para acceder a elementos opcionales del menú, toque .
- 4 Toque **Enviar** para enviar el mensaje.

## Cómo leer un mensaje

Puede ver los mensajes organizados por contacto.

- 1 Toque  .
- 2 Seleccione un contacto desde la lista de mensajes.

## Cómo seleccionar las configuraciones de mensajes

Puede cambiar las configuraciones de mensajes para adaptarlas a sus preferencias.

- 1 Toque  .
- 2 Toque  **> Ajustes** de la lista de mensajes.

# Cámara

## Cómo comenzar a usar la cámara

Puede tomar una fotografía o grabar un video para registrar momentos inolvidables.



Toque  > .



- Antes de tomar una fotografía, limpie el lente de la cámara con un paño de microfibra. Si toca el lente de la cámara con los dedos, es posible que las fotografías salgan borrosas.
- Si el porcentaje de batería es inferior a 5%, cargue la batería antes de usar la cámara.
- Las imágenes incluidas en esta guía del usuario pueden ser diferentes del dispositivo real.
- Las fotografías y los videos se pueden ver o editar desde **Galería**. Consulte la sección *Descripción general de la Galería* para obtener más información.

## Cambiar la cámara

Puede alternar entre las cámaras frontal y posterior según su entorno de fotografía/filmación.

En la pantalla de la cámara, toque  (si este ícono no está disponible en la pantalla de la cámara, toque antes ) o arrastre la pantalla hacia arriba o hacia abajo, o hacia la derecha o izquierda, para alternar entre las cámaras frontal y la posterior.



- Utilice la cámara frontal para tomar selfies. Consulte la sección *Cómo tomar selfies* para obtener más información.

## Modo automático

Puede tomar fotografías o grabar videos seleccionando una variedad de opciones de disparo.

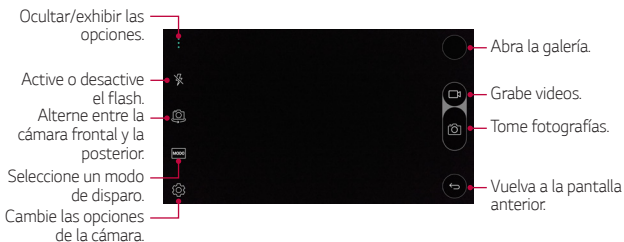

### Cómo tomar una fotografía



- 1 Seleccione un modo de disparo en > > > MODO y toque el objeto o sujeto para enfocar la cámara.
- 2 Para tomar una foto, toque Si este ícono no está disponible en la pantalla, toque antes , o toque en cualquier parte de la pantalla para tomar la foto.  
Otra alternativa es presionar una tecla del volumen.



- Cuando la pantalla está apagada o bloqueada, puede encender la cámara presionando la tecla para bajar el volumen (-) dos veces. Para activar esta función, toque > **Ajustes** > **General** y active **Tecla de acceso directo**.

## Cómo grabar un video





Para grabar un video, toque . Si este ícono no está disponible en la pantalla de la cámara, toque antes .

- Para tomar una fotografía mientras graba un video, toque .
- Para pausar la grabación del video, toque . Para reanudar la grabación del video, toque .

3 Toque  para finalizar la grabación del video.



## Panorama

Puede crear una fotografía panorámica moviendo la cámara en una dirección para tomar varias fotografías y unir tomas continuas para obtener una vista amplia.

- 1 En la pantalla de la cámara, toque **MODO** > . Si las opciones no aparecen en la pantalla, toque antes .
- 2 Toque  y luego mueva lentamente la cámara en una dirección.
  - Mueva el dispositivo siguiendo la dirección de la flecha en la guía.
- 3 Toque  para finalizar las tomas.

## Disparo múltiple

Puede hacer tomas continuas para crear imágenes en movimiento.

En la pantalla de la cámara, mantenga presionado el ícono . Si este ícono no aparece en la pantalla, toque antes .

- Las fotografías continuas se toman a una gran velocidad mientras se mantiene presionado .



- Se pueden tomar hasta treinta (30) fotografías seguidas.















## Cómo personalizar las opciones de la cámara

Puede personalizar una variedad de opciones de la cámara para adaptarla a sus preferencias.

En Modo automático, toque .



- Las opciones disponibles varían según la cámara seleccionada (frontal o posterior) y el modo de disparo preferido.

	Seleccione una relación de aspecto para las fotografías o una calidad para los videos.
	Obtenga fotografías o videos en colores vívidos y efectos para compensar las imágenes incluso si fueron tomadas a contraluz.
	Aplique efectos de película a las fotos.
	Configure el temporizador para tomar fotos automáticamente después de un período de tiempo específico.
	Tome fotos con comandos de voz. (Opciones disponibles: Cheese, Smile, Whisky, Kimchi, LG)
	Visualice las cuadrículas de guía para poder tomar fotografías o grabar videos según las líneas de referencia horizontales y verticales.
	Configure las ubicaciones donde desea guardar fotos y videos. Estas opciones aparecen cuando se inserta una tarjeta de memoria externa. <ul style="list-style-type: none"><li>: Guardar en el almacenamiento interno.</li><li>: Guardar en la tarjeta de memoria externa.</li></ul>
	Personalice los ajustes del disparo automático. Estas opciones aparecen cuando utiliza la cámara frontal. <ul style="list-style-type: none"><li>: Tomar una foto utilizando la función Disparo por gestos.</li><li>: Tomar una foto cuando la cámara detecta un rostro.</li></ul>
	Voltear imágenes. Estas opciones aparecen cuando utiliza la cámara frontal. <ul style="list-style-type: none"><li>: No voltear la imagen.</li><li>: Voltear la imagen horizontalmente.</li></ul>

## Cómo tomar selfies

Puede utilizar la cámara frontal para ver su rostro en la pantalla y tomar selfies.



- Si utiliza la cámara frontal, puede cambiar las opciones que tiene la cámara para tomar selfies. Consulte la sección *Cómo personalizar las opciones de la cámara* para obtener más información.

## Disparo por gestos

Puede tomar selfies haciendo gestos.

Levante la mano abierta hasta que la cámara frontal la detecte. Luego, cierre la mano.

- En tres segundos, se tomará una fotografía.



- Para utilizar esta función, asegúrese de que [👏] esté seleccionado en las opciones de la cámara.
- Una manera alternativa de tomar fotografías con el control gestual es levantar su mano cerrada delante de la cámara.
- Asegúrese de que su mano abierta o cerrada estén dentro de la línea de referencia para que la cámara pueda detectarla.
- El acceso a algunas funciones puede ser limitado durante la grabación en múltiple perspectiva.

## Disparos en intervalos

Puede tomarse varias selfies de forma continua.

Mientras usa la cámara frontal, mantenga presionado [📷]. Otra alternativa es levantar la mano abierta hasta que la cámara frontal la detecte, luego cierre la mano dos veces rápidamente.



- Se toman cuatro fotografías en un intervalo de tres segundos.

## Disparo automático

Puede utilizar la función Disparo automático para tomar selfies de manera fácil y práctica. Puede configurar el dispositivo para que, cuando mire la pantalla, la cámara frontal detecte su rostro y tome la selfie automáticamente.

- Cuando la cámara frontal detecte su rostro, el recuadro se pondrá blanco. Luego, si deja de moverse, el recuadro se pondrá azul y la cámara frontal tomará una fotografía.



- Toque , luego  hasta que aparezca  para activar la función Disparo automático.

## Galería

### Descripción general de la Galería

Puede ver y administrar fotografías o videos guardados en su dispositivo.

1 Toque  > .

- Las fotografías y videos guardados se muestran por carpeta.

2 Toque una carpeta y seleccione un archivo.

- Vea el archivo seleccionado en modo de pantalla completa.
- Deslice el dedo hacia la derecha o izquierda en la fotografía que se muestra en la pantalla para ver el archivo anterior o siguiente.



- Es posible que algunos formatos de archivos no sean compatibles, esto dependerá del software instalado.
- Es posible que no se abran algunos archivos debido a la codificación.
- Los archivos que superan el límite de tamaño pueden generar un error.

### Cómo ver fotografías

Vuelva a la pantalla anterior.

Agregue o elimine los favoritos.

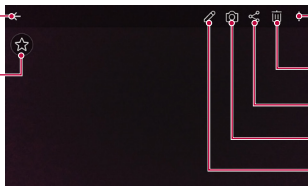

Acceda a opciones adicionales.



Elimine imágenes.

Comparta imágenes.

Encienda la cámara.

Edite imágenes.

## Cómo editar fotografías

- 1 Mientras mira una fotografía, toque .
- 2 Utilice una variedad de efectos y herramientas para editar la fotografía.
- 3 Toque  para aplicar los cambios.
- 4 Toque **GUARDAR** para guardar los cambios.
  - Los cambios se reemplazan en el archivo original.
  - Para guardar la fotografía editada como otro archivo, toque  **>** **Guardarla como copia**.

## Cómo reproducir un video

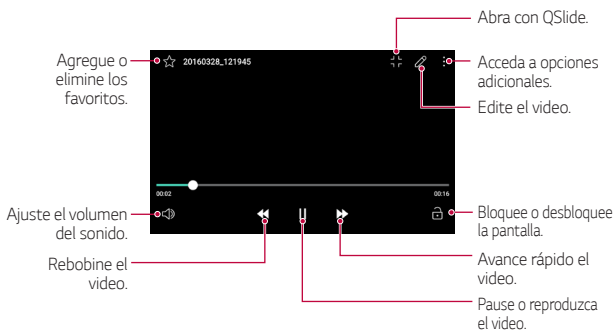

- Para ajustar el volumen del sonido, arrastre el lado derecho de la pantalla del video hacia arriba o hacia abajo.
- Para ajustar el brillo de la pantalla, arrastre el lado izquierdo de la pantalla del video hacia arriba o hacia abajo.



## Cómo borrar archivos

Puede eliminar archivos usando una de las siguientes opciones:

- Mantenga presionado un archivo de la lista, luego toque **Borrar**.
- Toque  desde la lista de archivos, luego seleccione los archivos.



## Cómo compartir archivos

Puede compartir archivos usando una de las siguientes opciones:

- Mientras mira una fotografía o un video, toque  para compartir el archivo con el método que desee.
- Toque  desde la lista de archivos para seleccionar los archivos y compartirlos con el método que desee.



## Admin. de archivos

Puede ver y administrar los archivos guardados en el dispositivo.

- 1 Toque  > **Herramientas** > **Admin. de archivos**.
- 2 Toque  y seleccione la ubicación de almacenamiento que desee.



## Calculadora

Puede usar dos tipos de calculadoras: la calculadora simple y la calculadora científica.

- 1 Toque  > **Herramientas** > **Calculadora**.
- 2 Utilice el teclado para hacer un cálculo.
  - Para usar la calculadora científica, toque  > **Calculadora científica**.
  - Para ver el historial de cálculos, toque  > **Historial de los cálculos**.





## Tareas

Puede registrar tareas en su dispositivo para administrar cronogramas fácilmente.

- 1 Toque  > **Tareas**.
- 2 Toque  para agregar una tarea.
- 3 Ingrese los detalles de la tarea y luego toque **GUARDAR**.

## Grabador de voz

Puede grabar y guardar su voz o la voz de otras personas en eventos importantes. Puede reproducir o compartir los archivos de voz grabados.

- 1 Toque  > **Herramientas** > **Grabador de voz**.
- 2 Toque 
  - Para pausar la grabación, toque .
- 3 Toque 
  - El archivo se guarda automáticamente y aparece la pantalla para escuchar de manera previa.
- 4 Toque  para reproducir la voz grabada.



- Para guardar los detalles de ubicación de la grabación, toque **Ubicación**.
- Para agregar un evento, toque **Evento** y agregue un evento en la fecha que desea.
- Si toca , aparecen los archivos de voz grabados. Puede reproducir un archivo de voz grabado de la lista.

## Descargas

Puede ver, borrar o compartir archivos descargados a través de Internet o aplicaciones.

Toque  > **Herramientas** > **Descargas**.

## Radio FM

Puede escuchar la radio FM.

Toque  > **Herramientas** > **Radio FM**.





- Para utilizar esta aplicación, primero debe conectar un auricular al dispositivo. El auricular funciona como la antena de radio.
- Es posible que esta función no esté disponible, según la región o país.

## Reloj

### Alarma

Puede configurar una alarma para que suene a una hora específica.



- 1 Toque  > **Herramientas** > **Reloj** > **Alarma**.
- 2 Toque  para agregar una nueva alarma.
- 3 Configure las opciones de alarma y toque **GUARDAR**.



- Si selecciona una alarma configurada previamente, puede editarla.
- Para eliminar una alarma, toque  en la parte superior de la pantalla. O bien, mantenga presionada la alarma.

### Reloj mundial

Puede ver la hora actual en distintas ciudades de todo el mundo.

- 1 Toque  > **Herramientas** > **Reloj** > **Reloj mundial**.
- 2 Toque  y agregue una ciudad.

## Temporizador

Puede configurar el temporizador para que la alarma suene después de un determinado período de tiempo.

- 1 Toque  > **Herramientas** > **Reloj** > **Temporizador**.
- 2 Configure la hora y toque **Iniciar**.
  - Para suspender el temporizador, toque **Parar**. Para reanudar el temporizador, toque **Reanudar**.
  - Para restaurar los ajustes del temporizador, toque **Restaurar**.
- 3 Seleccione **Parar** para detener la alarma del temporizador.

## Cronómetro

Puede usar el cronómetro para registrar un tiempo de vuelta.

- 1 Toque  > **Herramientas** > **Reloj** > **Cronómetro**.
- 2 Toque **Iniciar** para iniciar el cronómetro.
  - Para registrar un tiempo de vuelta, toque **Vuelta**.
- 3 Toque **Parar** para suspender el cronómetro.
  - Para reanudar el cronómetro, toque **Reanudar**.
  - Para borrar todos los registros del cronómetro, toque **Restaurar**.

# Música

Puede reproducir y administrar archivos de música guardados en su dispositivo.

- 1 Toque  > **Música**.
- 2 Seleccione una categoría.
- 3 Seleccione un archivo de música.

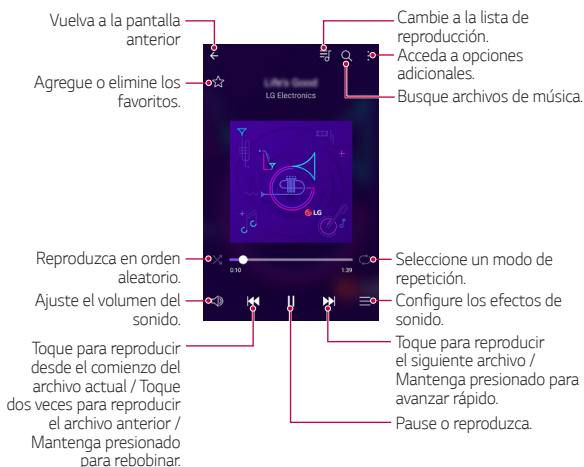

- Es posible que algunos formatos de archivos no sean compatibles, esto dependerá del software instalado.
- Los archivos que superan el límite de tamaño pueden generar un error.
- Los archivos de música pueden estar protegidos por leyes de derecho de autor o propietarios de derecho de autor internacionales. Es posible que deba obtener un permiso legal antes de copiar un archivo de música. Para descargar o copiar un archivo de música, primero verifique la ley de derecho de autor del país correspondiente.

# E-mail

## Descripción general del E-mail

Puede registrar una cuenta de correo electrónico en su dispositivo y luego revisar y enviar correos electrónicos desde su dispositivo.



- Si utiliza datos móviles, es posible que se generen cargos por el uso de datos según su plan de precios. Para obtener más información, consulte con su proveedor de servicios.

## Cómo registrar cuentas de correo electrónico

Cuando utilice la aplicación E-mail por primera vez, registre su cuenta de correo electrónico.

- 1 Toque  > **E-mail**.
- 2 Seleccione un proveedor de servicio de correo electrónico.
- 3 Ingrese su dirección de correo electrónico y su contraseña y luego toque **SIGUIENTE** para registrar su cuenta
  - Para registrar una cuenta de correo electrónico manualmente o para registrar cuentas de correo electrónico que no aparezcan en la lista, toque **CONFIGURACIÓN MANUAL**.

## Cómo administrar cuentas de correo electrónico

Para ver o editar las configuraciones de su cuenta de correo electrónico, toque  > **Ajustes**.

- Para agregar una cuenta, toque **Agregar cuenta**.
- Para borrar una cuenta, toque  > **Remover cuenta**.





## Cómo abrir otra cuenta de correo electrónico

Si hay varias cuentas de correo electrónico registradas y desea ver otra cuenta, toque  y seleccione otra cuenta de la lista de cuentas.

## Cómo revisar el correo electrónico

- 1 Toque  y seleccione una bandeja de entrada.
- 2 Seleccione un correo electrónico de la lista de correo electrónico.
  - Aparece el mensaje de correo electrónico.

## Cómo enviar correos electrónicos

- 1 Toque .
- 2 Ingrese la dirección de correo electrónico de un destinatario.
- 3 Ingrese el asunto y el mensaje.
  - Para adjuntar archivos, toque .
  - Para acceder a elementos opcionales del menú, toque .
- 4 Toque  para enviar el correo.

# Contactos

## Descripción general de Contactos

Puede guardar y administrar contactos.

Toque  > **Contactos**.

## Cómo agregar contactos

### Cómo agregar contactos nuevos

- 1 En la pantalla de la lista de contactos, toque **+**.
- 2 Ingrese los detalles del contacto y toque **GUARDAR**.

### Cómo importar contactos

Puede importar contactos desde otro dispositivo de almacenamiento.

- 1 En la pantalla de la lista de contactos, toque **⋮** > **Más** > **Administrar contactos** > **Importar**.
- 2 Seleccione la ubicación de origen y de destino del contacto que desea importar, y luego toque **ACEPTAR**.
- 3 Seleccione los contactos y toque **IMPORTAR**.

### Cómo agregar contactos a la lista de marcación rápida

- 1 En la pantalla de la lista de contactos, toque **⋮** > **Marcación Rápida**.
- 2 Toque **Agregar contacto** desde un número de marcación rápida.
- 3 Seleccione un contacto.

## Cómo buscar contactos

Puede buscar contactos usando una de las siguientes opciones:

- En la pantalla de la lista de contactos, ingrese el nombre de un contacto en el campo de búsqueda.
- Desplace la lista de contactos hacia arriba o hacia abajo.
- Desde el índice de la pantalla de la lista de contactos, toque la letra inicial de un contacto.

## Lista de contactos

### Cómo editar contactos

- 1 En la pantalla de la lista de contactos, seleccione un contacto.
- 2 En la pantalla de la lista de contactos, toque  y edite los detalles.
- 3 Toque **GUARDAR** para guardar los cambios.

### Cómo borrar contactos

- 1 En la pantalla de la lista de contactos, mantenga presionado un contacto.
- 2 Toque **Borrar contacto** > **BORRAR**.

### Cómo agregar contactos favoritos

Puede registrar contactos que usa con frecuencia como favoritos.

- 1 En la pantalla de la lista de contactos, seleccione un contacto.
- 2 En la pantalla de los detalles de contactos, toque .



- Esta opción solo estará habilitada para contactos guardados en el teléfono o en una cuenta de Google.

### Cómo crear grupos



- 1 En la pantalla de la lista de contactos, toque **Grupos** >  > **Nuevo grupo**.
- 2 Ingrese un nuevo nombre de grupo.
- 3 Toque **Agregar miembros**, seleccione los contactos, luego toque **AGREGAR**.
- 4 Toque **GUARDAR** para guardar el grupo nuevo.

# Calendario

## Descripción general de Calendario

Puede usar el calendario para administrar eventos y tareas.

## Cómo agregar eventos

- 1 Toque  > **Calendario**.
- 2 Seleccione una fecha y luego toque .
- 3 Ingrese los detalles del evento y toque **GUARDAR**.
  - Si toca una fecha del calendario y la fecha contiene eventos, aparecerá una ventana emergente con una lista de los eventos. Elija un evento de la ventana emergente para ver sus detalles.

## Cómo sincronizar eventos

Toque  > **Calendarios para mostrar** >  > **Calendarios para sincronizar**.





- Cuando se guardan sus eventos desde el dispositivo en su cuenta de Google, se sincronizan automáticamente con el calendario de Google. Luego, puede sincronizar otros dispositivos con el calendario de Google para que esos dispositivos tengan los mismos eventos que su dispositivo y para poder administrar esos eventos desde esos dispositivos.

## Event pocket



Puede usar el Event pocket para crear eventos.

Toque  para abrir la opción y, luego, arrastre el contenido hacia una fecha del calendario.

-  : Administre imágenes, texto, notas y eventos guardados temporalmente. También puede compartir textos, imágenes y notas desde otra aplicación y guardarlas en Event pocket. Si toca **POCKET** al crear un evento, el evento se guarda temporalmente en Event pocket.
-  : Administre tareas sin fecha límite, como eventos.

# LG Backup

Puede hacer copias de respaldo, restaurar y mover datos almacenados en su dispositivo.

- 1 Toque  > **Administrador** > **LG Backup**.  
O bien, toque  > **Ajustes** > **General** > **Copia de respaldo y restauración** > **LG Backup**.
- 2 Siga las instrucciones de la pantalla para seleccionar si quiere hacer una copia de respaldo de datos en la carpeta correspondiente configurada de manera predeterminada en el dispositivo o si quiere copiar los datos a otros dispositivos.



- Al restaurar su dispositivo, se pueden borrar los archivos de respaldo que estén guardados en el almacenamiento interno. Para minimizar la pérdida de datos, copie los archivos de respaldo importantes desde la carpeta LG Backup en el almacenamiento interno a una computadora o a un almacenamiento externo.



- No se realiza una copia de respaldo de los datos que están dentro de una cuenta de Google. Cuando sincroniza su cuenta de Google, las aplicaciones de Google, los contactos de Google, el calendario de Google, los datos de aplicaciones de memoria de Google y las aplicaciones descargadas desde Play Store se almacenan automáticamente en la aplicación Drive.
- Los archivos de respaldo se guardan con la extensión \*.lbf en la carpeta LG Backup en la tarjeta de memoria o en el almacenamiento interno.
- Cargue completamente la batería antes de realizar una copia de respaldo o restaurar datos para evitar que el dispositivo se apague accidentalmente durante el proceso.

# RemoteCall Service

Su dispositivo puede recibir un diagnóstico remoto para resolver problemas. Primero, debe realizar una llamada telefónica al Centro de Atención al Cliente de LG de la siguiente manera:



- Para utilizar esta función, primero debe estar de acuerdo con el uso de la función.
- Si usa datos móviles, es posible que se le cobre por el uso de datos según su plan de precios.

- 1 Toque **○ > Administrador > RemoteCall Service**.
- 2 Conecte una llamada al Centro de Atención al Cliente LG.
- 3 Después de que se conecte la llamada, siga las instrucciones del asistente de servicio para ingresar un número de acceso de seis números.
  - Se conecta de manera remota su dispositivo y se inicia la atención al cliente de modo remoto.

## Aplicaciones de Google

Para usar las aplicaciones de Google, configure una cuenta de Google. Cuando utiliza una aplicación de Google por primera vez, aparece automáticamente la ventana de registro de cuenta de Google. Si no tiene una cuenta de Google, cree una desde su dispositivo. Para obtener detalles sobre cómo usar una aplicación, consulte la sección Ayuda de la aplicación.



- Es posible que algunas aplicaciones no funcionen, esto dependerá de la región, país o del proveedor de servicios.

### Google

Utilice la función de búsqueda proporcionada por Google para buscar sitios web y archivos almacenados en su dispositivo ingresando palabras clave, o a través de la voz.

### Gmail

Registre su cuenta de correo electrónico de Google para revisar o enviar

correos electrónicos.

## Maps

Encuentre su ubicación o la ubicación de un sitio en el mapa. Consulte la información geográfica.

## YouTube

Busque y reproduzca videos. Suba videos en YouTube para compartirlos con personas de todo el mundo.

## Drive

Suba, guarde, abra, comparta y organice archivos desde su equipo. Se puede acceder a los archivos que son accesibles desde las aplicaciones, desde cualquier lugar, incluidos los entornos en línea y fuera de línea.

## Play Música

Compre archivos de música desde **Play Store**. Reproduzca archivos de música guardados en su dispositivo.

## Play Películas

Use su cuenta de Google para alquilar o comprar películas. Compre contenido y reproduzca en cualquier lugar.

## Hangouts

Intercambie mensajes. Realice una videollamada con una sola persona o un grupo de personas.

## Fotos

Vea o comparta fotografías o álbumes guardados en su dispositivo.

## Documentos

Cree documentos o edite documentos creados en línea o desde otro dispositivo. Comparta y edite documentos junto con otras personas.

## **Hojas de cálculo**

Cree hojas de cálculo o edite hojas de cálculo creadas en línea o desde otro equipo. Comparta y edite hojas de cálculo junto con otras personas.

## **Presentaciones**

Cree una presentación o edite una presentación creada en línea o desde otro dispositivo. Comparta o edite una presentación junto con otras personas.

## **Búsqueda por voz**

Busque información en Google pronunciando una palabra clave en lugar de escribirla.



04



## **Ajustes del teléfono**

# Ajustes

Puede personalizar la configuración de ajustes según sus preferencias.

Toque  > **Ajustes**.



- Toque  e ingrese una palabra clave en el cuadro de búsqueda para acceder a un elemento de ajuste.
- Toque  para cambiar el modo de visualización. Esta guía del usuario asume que está utilizando el modo **Ver pestaña**.

# Redes

## Wi-Fi

Puede conectarse con dispositivos cercanos mediante una red Wi-Fi.

### Cómo conectarse a una red Wi-Fi

- 1 En la pantalla de ajustes, toque **Redes > Wi-Fi**.
- 2 Arrastre  para activarlo.
  - Las redes Wi-Fi disponibles aparecen automáticamente.
- 3 Seleccione una red.
  - Es posible que necesite ingresar la contraseña de la red Wi-Fi.
  - El dispositivo omite este proceso con las redes a las que accedió anteriormente. Si no desea conectarse automáticamente a una determinada red Wi-Fi, mantenga presionada la red y luego toque **Borrar red**.

### Ajustes de la red Wi-Fi

En la pantalla de ajustes, toque **Redes > Wi-Fi**.

- **Cambiar a datos móviles:** Si la función de conexión de datos móviles está activada pero el dispositivo no puede conectarse a Internet mediante una conexión Wi-Fi, el dispositivo se conecta automáticamente a Internet mediante la conexión de datos móviles.
- Toque  para personalizar los ajustes de la red Wi-Fi.

## Wi-Fi Direct

Puede conectar su dispositivo a otros dispositivos compatibles con Wi-Fi Direct para compartir datos directamente con ellos. No necesita un punto de acceso. Se puede conectar con más de dos dispositivos utilizando Wi-Fi Direct.

- 1 En la pantalla de ajustes, toque **Redes > Wi-Fi > ⋮ > Wi-Fi avanzado > Wi-Fi Direct**.
  - Los dispositivos cercanos que admiten Wi-Fi Direct aparecen automáticamente.
- 2 Seleccione un dispositivo.
  - La conexión se establece cuando el dispositivo acepta la solicitud de conexión.



• La batería se puede agotar rápidamente al utilizar Wi-Fi Direct.

## Bluetooth

Puede conectar su dispositivo a dispositivos cercanos compatibles con Wi-Fi Direct para intercambiar datos con ellos. Conecte su dispositivo a un auricular o teclado Bluetooth. Esto facilita el control del dispositivo.

### Cómo vincular su dispositivo con otro dispositivo

- 1 En la pantalla de ajustes, toque **Redes > Bluetooth**.
- 2 Arrastre  para activarlo.
  - Los dispositivos disponibles aparecen automáticamente.
  - Para actualizar la lista de dispositivos, toque **BUSCAR**.



• Solo los dispositivos con la opción de búsqueda habilitada se muestran en la lista.

- 3 Seleccione un dispositivo de la lista.
- 4 Siga las instrucciones que aparecen en la pantalla para efectuar la autenticación.



- Este paso se omite para dispositivos a los que accedió anteriormente.

## Cómo enviar datos por Bluetooth

- 1 Seleccione un archivo.
  - Puede enviar archivos multimedia o contactos.
- 2 Toque  > **Bluetooth**.
- 3 Seleccione un dispositivo de destino para el archivo.
  - El archivo se envía cuando el dispositivo de destino lo acepta.



- Los procesos de uso compartido de archivos pueden variar según el archivo.

## Datos móviles

Puede activar o desactivar los datos móviles. También puede administrar el uso de datos móviles.

### Cómo activar los datos móviles

- 1 En la pantalla de ajustes, toque **Redes** > **Datos móviles**.
- 2 Arrastre  para activarlo.

### Cómo personalizar los ajustes de datos móviles

- 1 En la pantalla de ajustes, toque **Redes** > **Datos móviles**.
- 2 Personalice los siguientes ajustes:
  - **Datos móviles:** Seleccione el ajuste para utilizar conexiones de datos en redes móviles.
  - **Limitar el uso de datos móviles:** Configure un límite para el uso de datos móviles de modo que se bloqueen los datos móviles si se alcanza el límite.
  - Toque  para personalizar los ajustes de datos móviles.

## Llamadas

Puede personalizar los ajustes de llamadas, como las opciones de llamadas internacionales y llamadas de voz.



- Es posible que algunas funciones no sean compatibles; esto dependerá del área o del proveedor de servicios.

- 1 En la pantalla de ajustes, toque **Redes > Llamadas**.
- 2 Personalice los siguientes ajustes:
  - **Buzón de voz:** Cambie el número de mensajes de voz y los ajustes de notificación.
  - **Rechazar e ignorar llamadas > Lista de rechazo:** Bloquee las llamadas recibidas de números particulares o administre los números bloqueados.
  - **Rechazar e ignorar llamadas > Número privado:** Bloquee llamadas recibidas de los números no identificados.
  - **Contestar y finalizar llamadas > Finalizar llamadas con la Tecla Encender/Apagar/Bloquear:** Finalice una llamada con la tecla Encender/Apagar/Bloquear.
  - **Contestar y finalizar llamadas > Contestar automáticamente:** Establezca esta opción para responder una llamada automáticamente después de cierto tiempo cuando el dispositivo esté conectado a un dispositivo de manos libres.
  - **Más > Reducción de ruido:** Establezca esta opción para reducir el ruido en segundo plano durante una llamada.
  - **Más > Mensaje de alerta de llamada recibida:** Establezca esta opción para mostrar la ventana emergente de una llamada recibida mientras usa una aplicación.
  - **Más > Vibrar al conectarse:** Establezca esta opción para que el teléfono vibre cuando la otra persona responda la llamada.
  - **Más > Gestos:** Silencie el tono de timbre de la llamada.
  - **Más > Números de marcación fija:** Restrinja las llamadas realizadas solo en el caso de números con prefijos específicos.
  - **Más > Guardar números desconocidos:** Agregue y guarde un número

- de teléfono nuevo en los contactos después de una llamada.
- **Más > Desvío de llamada:** Establezca esta opción cuando desee desviar llamadas.
  - **Más > Restricción de llamadas:** Restrinja llamadas recibidas y realizadas, o llamadas internacionales.
  - **Más > Duración de llamadas:** Vea los detalles de tiempo de llamada.
  - **Más > Ajustes adicionales:** Personalice los ajustes de llamada adicionales.

## Compartir archivo

Puede enviar y recibir archivos entre su dispositivo y otro dispositivo o tablet LG.



• Consulte *Envío y recepción de archivos* para obtener más información.

- 1 En la pantalla de ajustes, toque **Redes > Compartir y conectar > Compartir archivo**.
- 2 Personalice los siguientes ajustes:
  - **LG Stylus 2 Plus:** Cambie el nombre del dispositivo.
  - **Guardar en:** Configure la carpeta de destino para guardar archivos enviados desde otros dispositivos.
  - **Compartir archivo:** Permita la recepción de archivos enviados desde otros dispositivos.
  - **SmartShare Beam:** Comparta archivos con otros dispositivos a través de SmartShare Beam.

## Servidor multimedia

Puede compartir contenido multimedia de su dispositivo con dispositivos cercanos que admitan DLNA.

- 1 En la pantalla de ajustes, toque **Redes > Compartir y conectar > Servidor multimedia**.
- 2 Personalice los siguientes ajustes:
  - **Compartir contenido:** Comparta contenido de su dispositivo con

dispositivos cercanos.

- **LG Stylus 2 Plus:** Configure el nombre de su dispositivo.
- **Contenido para compartir:** Seleccione el tipo de contenido multimedia que desea compartir con otros dispositivos.
- **Dispositivos autorizados:** Vea una lista de dispositivos que tienen permiso para acceder a los contenidos de su dispositivo.
- **Dispositivos no autorizados:** Vea una lista de dispositivos que no tienen permiso para acceder a los contenidos de su dispositivo.

## LG AirDrive

Puede utilizar su cuenta LG para administrar archivos guardados en el dispositivo desde una computadora. No necesita una conexión USB.

- 1 En la pantalla de ajustes, toque **Redes > Compartir y conectar > LG AirDrive**.
- 2 Utilice una única cuenta de LG para iniciar sesión en LG Bridge en la computadora y **LG AirDrive** en el dispositivo.
  - El software de LG Bridge puede descargarse desde *www.lg.com*.
- 3 Administre archivos del dispositivo desde la computadora.

## Impresión

Puede imprimir el contenido de determinadas pantallas (como páginas web visualizadas en Chrome) en una impresora conectada a la misma red Wi-Fi que la de su dispositivo Android.

## Anclaje de USB

Puede conectar el dispositivo con otro dispositivo a través de USB y compartir datos móviles.

- 1 Conecte su dispositivo a otro a través del cable USB.
- 2 En la pantalla de ajustes, toque **Redes > Anclaje a red > Anclaje de USB** y luego arrastre  para activarlo.



- Esta opción utiliza datos móviles y es posible que se generen cargos por el uso de datos según su plan de precios. Para obtener más información, consulte con su proveedor de servicios.
- Cuando lo conecte a una computadora, descargue el controlador USB desde [www.lg.com](http://www.lg.com) e instálelo en la computadora.
- No puede enviar ni recibir archivos entre su dispositivo y una computadora mientras el Anclaje de USB esté activado. Desactive el Anclaje USB para enviar y recibir archivos.
- Los sistemas operativos que admiten anclaje son Window XP o más, o Linux.

## Punto de acceso Wi-Fi

Puede configurar el dispositivo como un enrutador inalámbrico para que otros dispositivos puedan conectarse a Internet utilizando los datos móviles del dispositivo.

- 1 En la pantalla de ajustes, toque **Redes > Anclaje a red > Punto de acceso Wi-Fi** y luego arrastre  para activarlo.
- 2 Toque **Configure el Punto de acceso Wi-Fi** e ingrese el nombre Wi-Fi (SSID) y la contraseña.
- 3 Encienda la red Wi-Fi en el otro dispositivo y seleccione el nombre de la red del dispositivo en la lista de Wi-Fi.
- 4 Ingrese la contraseña de la red.



- Esta opción utiliza datos móviles y es posible que se generen cargos por el uso de datos según su plan de precios. Para obtener más información, consulte con su proveedor de servicios.
- Para más información, visite el sitio web: <http://www.android.com/tether#wifi>

## Conexión Bluetooth

Un dispositivo que se conecte con Bluetooth puede conectarse a Internet utilizando los datos móviles de su dispositivo.

- 1 En la pantalla de ajustes, toque **Redes > Anclaje a red > Conexión Bluetooth** y luego arrastre  para activarlo.

## 2 Encienda el Bluetooth en ambos dispositivos y vincúelos.



- Esta opción utiliza datos móviles y es posible que se generen cargos por el uso de datos según su plan de precios. Para obtener más información, consulte con su proveedor de servicios.
- Para más información, visite el sitio web:  
[http://www.android.com/tether#Bluetooth\\_tethering](http://www.android.com/tether#Bluetooth_tethering)

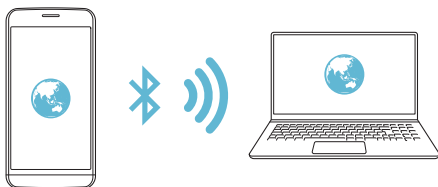

### Ayuda

Puede ver la ayuda para utilizar el anclaje, el punto de acceso y la conexión Bluetooth.

En la pantalla de ajustes, toque **Redes > Anclaje a red > Ayuda**.

### Modo avión

Puede desactivar las funciones de datos móviles y llamadas. Cuando este modo está activado, las funciones que no involucran el uso de datos, como los juegos y la reproducción de música, permanecen disponibles.

- 1 En la pantalla de ajustes, toque **Redes > Más > Modo avión**.
- 2 Toque **ENCENDER** en la pantalla de confirmación.

### Redes móviles

Puede personalizar los ajustes de los datos móviles.

- 1 En la pantalla de ajustes, toque **Redes > Más > Redes móviles**.
- 2 Personalice los siguientes ajustes:
  - **Datos móviles:** Active o desactive los datos móviles.

- **Datos en roaming:** Explore la Web, utilice correos electrónicos, mensajes multimedia y otros servicios de datos en el extranjero.
- **Modo de red:** Seleccione un tipo de red.
- **Nombres de puntos de acceso:** Vea o cambie el punto de acceso para utilizar el servicio de datos móviles. Para cambiar el punto de acceso, seleccione una opción desde la lista de puntos de acceso.
- **Operadoras de red:** Busque operadoras de red y conéctese automáticamente a una red.

## VPN

Puede conectarse a una red virtual segura, como una Intranet. También puede administrar redes privadas virtuales conectadas.

### Cómo agregar una VPN (red privada virtual)

- 1 En la pantalla de ajustes, toque **Redes > Más > VPN**.
- 2 Toque **Agregar red VPN**.



- Aparece una pantalla de notificación si la pantalla no está bloqueada. Toque **AJUSTES** desde la pantalla de notificación y bloquee la pantalla. Consulte [Cómo configurar el bloqueo de pantalla](#) para obtener más detalles.

- 3 Ingrese los detalles de la VPN y toque **GUARDAR**.

### Cómo configurar los ajustes de la VPN

- 1 Toque una VPN de la lista **VPNS**.
- 2 Ingrese los detalles de cuenta del usuario de la VPN y toque **CONECTAR**.
  - Para guardar los detalles de la cuenta, seleccione la casilla de verificación **Guardar información de la cuenta**.

# Sonido y Notificación

Puede personalizar ajustes de sonido, vibración y notificación.

En la pantalla de ajustes, toque la pestaña **Sonido y Notificación** y personalice los siguientes ajustes:

- **Perfil de sonido:** Cambie el modo de sonido a **Sonido**, **Solamente vibrar** o **Silencioso**.
- **Volumen:** Ajuste el volumen del sonido para diversos elementos.
- **Tono de timbre:** Seleccione un tono de llamada para las llamadas recibidas. Agregue o elimine tonos de llamada.
- **Componer tonos:** Configure el dispositivo para crear un tono de timbre automáticamente para las llamadas recibidas de un contacto en particular. Consulte *Componer tonos* para obtener más información.
- **Sonido con vibración:** Ajuste el dispositivo para que vibre y reproduzca un tono de llamada simultáneamente.
- **Tipo de vibración:** Puede seleccionar un tipo de vibración o crear su propio patrón de vibración.
- **No molestar:** Configure la hora, el período y el tipo de aplicación para recibir mensajes de notificación. Reciba los mensajes de notificación solo en días específicos de la semana. Consulte *No molestar* para obtener más información.
- **Pantalla de bloqueo:** Muestre u oculte un mensaje de notificación en la pantalla de bloqueo.
- **Aplicaciones:** Seleccione las aplicaciones que pueden mostrar sus mensajes de notificaciones en la pantalla y configure las prioridades de esas aplicaciones en relación con los mensajes de notificaciones.
- **Luz de notificación:** Indique el estado del dispositivo a través del LED.
- **Más > Sonido de notificación:** Seleccione un sonido de notificación. Configure la música guardada en el dispositivo como el sonido de una notificación.
- **Más > Vibrar al tocar:** Configure el dispositivo para que vibre al tocar determinados elementos de la pantalla.
- **Más > Efectos de sonido:** Seleccione un efecto de sonido para que se reproduzca al tocar el teclado de marcación, seleccionar una opción o

bloquear y desbloquear la pantalla.

- **Más > Notificaciones de voz para Mensajes/Llamadas:** Configure el dispositivo para leer información de la persona que llama o el contenido del mensaje a través de la voz.

## Pantalla

Puede personalizar ajustes detallados para cada tipo de pantalla.

En la pantalla de ajustes, toque **Pantalla** y personalice los siguientes ajustes:

- **Pantalla principal:** Personalice los ajustes para la pantalla de inicio. Consulte *Pantalla de inicio* para obtener más información.
- **Bloqueo de pantalla:** Personalice los ajustes de la pantalla de bloqueo. Consulte *Bloqueo de pantalla* para obtener más información.
- **Teclas de inicio:** Reorganice las Teclas de inicio o cambie su color de fondo.
- **Tipo de fuente:** Cambie el tipo de fuente.
- **Tamaño de fuente:** Cambie el tamaño de la fuente.
- **Texto en negrita:** Coloque el texto de la pantalla en negrita.
- **Brillo:** Utilice la barra de desplazamiento para cambiar el brillo de la pantalla del dispositivo.
- **Automático:** Configure el dispositivo para que el brillo de la pantalla se ajuste automáticamente en función de la intensidad de luz del ambiente.
- **Modo lectura:** Establezca esta opción para reducir la cantidad de luz azul en la pantalla y, de esta forma, reducir la tensión ocular.
- **Pantalla giratoria:** Gire automáticamente la pantalla según la orientación del dispositivo.
- **Límite de tiempo de pantalla:** Apague la pantalla automáticamente cuando el dispositivo permanece inactivo durante un período de tiempo específico.
- **Más > Protector de pantalla:** Muestre un protector de pantalla cuando el dispositivo esté conectado al soporte o se esté cargando. Seleccione un tipo de protector de pantalla para mostrar.
- **Más > Calibración del sensor de movimiento:** Corrija el ángulo y la velocidad del sensor de movimiento para mejorar la velocidad y la eficacia

de inclinación del sensor.



- Cuando corrija el sensor de movimiento, asegúrese de colocar el dispositivo en una superficie plana. Si no lo hace, puede provocar errores con las funciones del sensor de movimiento, como la rotación de pantalla automática.

## General

### Idioma y teclado

Puede personalizar los ajustes del teclado y el idioma en su dispositivo.

- 1 En la pantalla de ajustes, toque **General > Idioma y teclado**.
- 2 Personalice los siguientes ajustes:
  - **Idioma:** Seleccione un idioma para aplicar en el dispositivo.
  - **Teclado actual:** Vea el tipo de teclado que está actualmente en uso. Seleccione un teclado para utilizar cuando ingresa un texto.
  - **Teclado LG:** Personalice los ajustes del teclado LG.
  - **Dictado por voz de Google:** Configure las opciones dictar el texto.
  - **Salida de síntesis de voz:** Configure los ajustes de la salida de texto a voz.
  - **Velocidad del puntero:** Ajuste la velocidad del puntero del mouse o pantalla táctil.
  - **Invertir botones:** Invierta el botón derecho del mouse para realizar acciones primarias de manipulación directa.

### Ubicación

Puede personalizar cómo aplicaciones específicas usan la información de ubicación.

- 1 En la pantalla de ajustes, toque **General > Ubicación**.
- 2 Personalice los siguientes ajustes:
  - **Modo:** Seleccione un método para proporcionar información de su ubicación.

- **SOLICITUD DE UBICACIÓN RECIENTE:** Vea aplicaciones que solicitaron recientemente información de ubicación.
- **Estimativa de ubicación con bajo consumo:** Calcule la ubicación del dispositivo utilizando bajo consumo de energía.
- **Cámara:** Guarde la información de ubicación cuando toma fotografías o graba videos.
- **Historial de Ubicaciones de Google:** Configure el historial de ubicación de Google.

## Cuentas y sincronización

Puede agregar o administrar cuentas, incluida una cuenta de Google. También puede sincronizar aplicaciones específicas o información de usuarios automáticamente.

- 1 En la pantalla de ajustes, toque **General > Cuentas y sincronización**.
- 2 Personalice los siguientes ajustes:
  - **Sincronización automática de datos:** Sincronice todas las cuentas registradas automáticamente.
  - **CUENTAS:** Vea una lista de cuentas registradas. Para ver o cambiar los detalles de una cuenta, toque la cuenta.
  - **AGREGAR CUENTA:** Agregue cuentas.

## Usuario

Puede agregar usuarios para compartir su dispositivo con ellos.

- 1 En la pantalla de ajustes, toque **General > Usuario**.
- 2 Personalice los ajustes.

## Accesibilidad

Puede administrar los complementos de accesibilidad instalados en su dispositivo.

- 1 En la pantalla de ajustes, toque **General > Accesibilidad**.
- 2 Personalice los siguientes ajustes:
  - **Visual > TalkBack**: Configure el dispositivo para notificar acciones o el estado de la pantalla a través de la voz.
  - **Visual > Notificaciones de voz para Mensajes/Llamadas**: Configure el dispositivo para leer información de la persona que llama o el contenido del mensaje a través de la voz.
  - **Visual > Tamaño de fuente**: Cambie el tamaño de la fuente.
  - **Visual > Texto en negrita**: Coloque el texto de la pantalla en negrita.
  - **Visual > Zoom táctil**: Acérquese o aléjese tocando la pantalla tres veces.
  - **Visual > Inversión de color**: Aumente el contraste de color de la pantalla para personas con problemas relacionados con la visión.
  - **Visual > Ajuste del color de la pantalla**: Ajuste el color de la pantalla.
  - **Visual > Escala de grises**: Cambie la pantalla al modo de escala de grises.
  - **Visual > Finalizar llamadas con la Tecla Encender/Apagar/Bloquear**: Finalice una llamada presionando la tecla Encender/Apagar/Bloquear.
  - **Auditiva > Subtítulos**: Active el servicio de subtítulos cuando reproduce videos para personas con discapacidad auditiva.
  - **Auditiva > Luz de notificación**: Indique el estado del dispositivo a través del LED.
  - **Auditiva > Alertas de Flash**: Configure el dispositivo para que le notifique con una luz intermitente las llamadas y notificaciones recibidas.
  - **Auditiva > Desactivar todos los sonidos**: Desactive todos los sonidos y baje el volumen del receptor.
  - **Auditiva > Tipo de sonido**: Seleccione el tipo de audio.
  - **Auditiva > Balance de sonido**: Ajuste el balance de la salida de audio. Utilice la barra de desplazamiento para cambiar el balance.

- **Motora y cognitiva > Touch assistant:** Active el panel táctil para facilitar el uso de las teclas y gestos.
- **Motora y cognitiva > Ajustar tiempo para presionar y ver menú:** Ajuste el tiempo durante el cual debe mantener presionado un espacio para que se abra el menú.
- **Motora y cognitiva > Toque y mantenga para las llamadas:** Responda o rechace llamadas al mantener presionada la tecla de llamada en vez de arrastrarla.
- **Motora y cognitiva > Límite de tiempo de pantalla:** Apague la pantalla automáticamente cuando el dispositivo permanece inactivo durante un período de tiempo específico.
- **Motora y cognitiva > Áreas de control táctil:** Limite el área táctil para que solo una parte específica de la pantalla pueda ser controlada por la entrada táctil.
- **Acceso directo de funciones de accesibilidad:** Acceda rápidamente a una función utilizada con frecuencia tocando  tres veces.
- **Pantalla giratoria:** Cambie automáticamente la orientación de la pantalla de acuerdo con la posición física del dispositivo.
- **Accesibilidad mediante interruptor:** Cree combinaciones de teclas para controlar su dispositivo.

## Pantalla reducida

Active este menú para contraer la pantalla y usarla con una mano mediante el deslizamiento del dedo hacia la izquierda o hacia la derecha cruzando las teclas de inicio. Consulte [Pantalla reducida](#) para obtener más detalles.

En la pantalla de ajustes, toque **General > Pantalla reducida**.

## Tecla de acceso directo

Puede utilizar la tecla de volumen para ejecutar aplicaciones directamente cuando la pantalla está apagada o bloqueada.

- 1 En la pantalla de ajustes, toque **General > Tecla de acceso directo**.
- 2 Arrastre  para activarlo.
  - Cuando la pantalla esté bloqueada o apagada, presione la tecla para bajar el volumen (-) dos veces para abrir la aplicación **Cámara** y presione la tecla para subir el volumen (+) dos veces para abrir **Capture+**.

## Servicios de Google

Puede utilizar los ajustes de Google para administrar las aplicaciones de Google y los ajustes de cuenta.

En la pantalla de ajustes, toque **General > Servicios de Google**.

## Seguridad

- 1 En la pantalla de ajustes, toque **General > Seguridad**.
- 2 Personalice los siguientes ajustes:
  - **Bloqueo de contenido:** Configure el método para bloquear archivos en **Galería** o **QuickMemo+**.
  - **Encriptar teléfono:** Configure la contraseña del dispositivo para fines de privacidad. Cree un PIN o una Contraseña para ingresar cada vez que se enciende el dispositivo. Consulte *Cómo encriptar su dispositivo* para obtener más información.
  - **Encriptar almacenamiento de tarjeta MicroSD:** Encripte la tarjeta de memoria para prevenir el uso en otro dispositivo. Consulte la sección *Encriptación de la tarjeta de memoria* para obtener más información.
  - **Inicio seguro:** Permite proteger su dispositivo con un bloqueo cuando este se enciende. Debe desbloquear el dispositivo para recibir llamadas, mensajes, alarmas y notificaciones.
  - **Fijar bloqueo de tarjeta SIM:** Bloquee o desbloquee la tarjeta SIM o cambie la contraseña (PIN).
  - **Hacer visible la contraseña:** Visualice una contraseña a medida que

la ingresa.

- **Administradores de dispositivos:** Permita privilegios para restringir el control o uso del dispositivo para aplicaciones específicas.
- **Orígenes desconocidos:** Permita la instalación de aplicaciones que no pertenecen a Play Store.
- **Revisar las aplicaciones:** Bloquee la instalación de aplicaciones peligrosas. Visualice un mensaje de advertencia cuando se instala una aplicación peligrosa.
- **Tipo de almacenamiento:** Vea el tipo de almacenamiento en el cual se guardará el certificado de seguridad.
- **Administración de certificados:** Administre el certificado de seguridad guardado en el dispositivo.
- **Trust agents:** Vea y utilice agentes de confianza instalados en su dispositivo.
- **Fijar pantalla:** Fije la pantalla de la aplicación para que solo se pueda utilizar la aplicación que está activa actualmente.
- **Acceso al uso para aplicaciones:** Vea los detalles sobre el uso de aplicaciones en su dispositivo.

## Quick Cover View

Con Quick Cover View, puede ver las llamadas recibidas y detener una alarma/temporizador cuando la tapa está cerrada. Para desbloquear la tapa, el bloqueo de pantalla se debe ajustar en Deslizar.

En la pantalla de ajustes, toque **General > Quick Cover View**.

## Bolígrafo

Use los ajustes de Bolígrafo para configurar la opción cuando se extrae el bolígrafo. Consulte [Pen Pop](#) para obtener más detalles.

En la pantalla de ajustes, toque **General > Bolígrafo**.

- **Abrir al remover:** Seleccione una función que se iniciará automáticamente cuando se extraiga el bolígrafo del dispositivo.
- **Atajo para aplicación:** Establezca las aplicaciones que se usan frecuentemente.

- **Nota en pantalla apagada:** Cree notas en la pantalla apagada cuando se extraiga el bolígrafo.
- **Detección de bolígrafo:** Se le notificará con un sonido o una vibración cuando se extraiga o inserte el bolígrafo.
- **Portalápices:** Se le notificará con un sonido o una notificación visual cuando se mueva el dispositivo sin el bolígrafo.

## Ventana Doble

Le permite configurar la función Ventana Doble. Consulte *Ventana Doble* para obtener más detalles.

En la pantalla de ajustes, toque **General > Ventana Doble**.

- **Abrir automáticamente:** Marque esta opción para que pueda tocar un enlace en la pantalla completa o los archivos adjuntos de correos electrónicos para abrir la Ventana Doble.
- **Ayuda:** Muestra consejos para el uso de Ventana Doble.

## Fecha y hora

Puede personalizar los ajustes de la fecha y hora para su dispositivo.

- 1 En la pantalla de ajustes, toque **General > Fecha y hora**.
- 2 Personalice los ajustes.

## Memoria del usuario

Puede ver y administrar el almacenamiento interno del dispositivo o el espacio de almacenamiento de la tarjeta de memoria.

- 1 En la pantalla de ajustes, toque **General > Memoria del usuario**.
- 2 Personalice los siguientes ajustes:
  - **ALMACENAMIENTO DEL DISPOSITIVO:** Vea el espacio de almacenamiento total y el espacio de almacenamiento interno libre del dispositivo. Vea una lista de aplicaciones en uso y la capacidad de almacenamiento para cada aplicación.
  - **TARJETA SD:** Vea el espacio de almacenamiento total y el espacio libre de la tarjeta de memoria. Esta opción aparece solo cuando se inserta una tarjeta de memoria. Para desactivar la tarjeta de memoria, toque .



- El espacio total que su dispositivo muestra puede no coincidir con la capacidad de memoria o almacenamiento informados en su empaque o en la página web de LG. Esto obedece a que el Sistema Operativo Android y las aplicaciones precargadas por su operadora, consumen - como en todos los teléfonos celulares - parte de la memoria total informada y ciertos dispositivos no reflejan tal consumo en su pantalla.
- Es posible que algunos contenidos e ilustraciones sean distintos a los de su dispositivo sin previo aviso.

## Batería y ahorro de energía

Puede ver la información de batería actual o activar el modo de ahorro de energía.

- 1 En la pantalla de ajustes, toque **General > Batería y ahorro de energía**.
- 2 Personalice los siguientes ajustes:
  - **Uso de la batería:** Vea los detalles del uso de batería. Para ver más información, seleccione un elemento específico.
  - **Porcentaje de la batería en la barra de estado:** Muestre el nivel restante de batería como un porcentaje en la barra de estado.
  - **Ahorro de energía:** Reduzca el consumo de batería quitando algunos ajustes del dispositivo, como el brillo de la pantalla, la velocidad y la intensidad de la vibración. La barra de estado muestra  cuando está activado el modo de ahorro de energía.
  - **Optimizador de juegos:** Active esta opción para que se ajuste la calidad del video en los juegos para ahorrar la batería.

## Memoria

Puede ver la cantidad promedio del uso de memoria durante un período de tiempo determinado y la memoria que ocupa una aplicación.

- 1 En la pantalla de ajustes, toque **General > Memoria**.
- 2 Toque  para configurar un intervalo de tiempo para recuperar datos.

## Aplicaciones

Puede ver una lista de aplicaciones instaladas. Desactive o elimine aplicaciones, si es necesario.

- 1 En la pantalla de ajustes, toque **General > Aplicaciones**.
- 2 Seleccione una aplicación y realice acciones.

## Copia de respaldo y restauración

Puede realizar una copia de respaldo de los datos guardados en su dispositivo, en otro dispositivo o en otra cuenta. Reinicie el dispositivo, si es necesario.

- 1 En la pantalla de ajustes, toque **General > Copia de respaldo y restauración**.
- 2 Personalice los siguientes ajustes:
  - **LG Backup**: Realice una copia de respaldo y restaure todos los datos guardados en el dispositivo. Consulte *LG Backup* para obtener más información.
  - **Copia de respaldo de datos**: Realice una copia de respaldo de los datos de sus aplicaciones, contraseñas de Wi-Fi y otros ajustes en el servidor de Google.
  - **Cuenta de copia de respaldo**: Vea la cuenta de respaldo que está en uso actualmente.
  - **Restauración automática**: Restaure automáticamente los ajustes y datos de respaldo cuando reinstale una aplicación.
  - **Restaurar ajustes de red**: Restablezca los ajustes de Wi-Fi, Bluetooth y otros ajustes de la red.
  - **Restaurar datos de fábrica**: Restablezca todos los ajustes para el dispositivo y elimine datos.



- Al restaurar su dispositivo se eliminan todos los datos incluidos en él. Ingrese el nombre de su dispositivo, la cuenta de Google y otra información inicial nuevamente.

## Acerca del teléfono

Puede ver información acerca de su dispositivo, como nombre, estado, detalles de software e información legal.

En la pantalla de ajustes, toque **General** > **Acerca del teléfono** y vea la información.



05

## Apéndice

# Configuración de idioma de LG

Seleccione un idioma para utilizar en su dispositivo.

- Toque  > **Ajustes** > **General** > **Idioma y teclado** > **Idioma**, y seleccione un idioma.

## LG Bridge

### Descripción general de LG Bridge

LG Bridge es una aplicación que lo ayuda a gestionar las fotografías, canciones, videos y documentos guardados en su smartphone LG desde su computadora, de manera práctica. Puede hacer una copia de respaldo de los contactos, las fotografías u otros archivos en su computadora o actualizar el software del dispositivo.



- Consulte la ayuda de LG Bridge para obtener más información.
- Las funciones admitidas pueden variar según el dispositivo.
- El controlador USB de LG es un programa necesario para conectar su smartphone LG con la computadora y se instala al instalar LG Bridge.
- Es posible que esta función no esté disponible dependiendo de su operadora o país.

### Funciones de LG Bridge

- Gestione los archivos del dispositivo desde una computadora a través de una conexión Wi-Fi o una conexión de datos móviles.
- Realice una copia de respaldo desde el dispositivo a la computadora o restaure los datos de una computadora en el dispositivo a través de una conexión de cable USB.
- Actualice el software del dispositivo desde una computadora a través de una conexión de cable USB.

Para descargar LG bridge, acceda a [www.lg.com](http://www.lg.com) desde su computadora. Busque su dispositivo y las descargas disponibles.

# Actualización de software del teléfono

## Actualización de software del teléfono móvil LG desde Internet

Para obtener más información acerca del uso de esta función, visite <http://www.lg.com/common/index.jsp>, seleccione su región y su país.

Esta función le permite actualizar de manera práctica el firmware de su teléfono a una versión más nueva desde Internet sin la necesidad de visitar un centro de servicios. Esta función estará disponible solo si LG tiene una versión de firmware más reciente disponible para su dispositivo.

Debido a que la actualización del firmware del teléfono móvil requiere la atención completa del usuario durante el proceso de actualización, asegúrese de verificar todas las instrucciones y notas que aparecen en cada paso antes de continuar. Tenga en cuenta que quitar el cable USB durante la actualización puede dañar severamente su teléfono móvil.



- LG se reserva el derecho de poner a disposición las actualizaciones de firmware solo para los modelos seleccionados según su propio criterio y no garantiza la disponibilidad de la versión más nueva del firmware para todos los modelos de teléfonos.

## Actualización de software del teléfono móvil LG por medio de una conexión inalámbrica (OTA, por sus siglas en inglés)

Esta función le permite actualizar de manera práctica el software de su teléfono a una versión más nueva a través de una línea telefónica, sin conectarse mediante un cable USB. Esta función estará disponible solo si LG tiene una versión de firmware más reciente disponible para su dispositivo.

Primero debe verificar la versión de software de su teléfono móvil:

**Ajustes > General > Acerca del teléfono > Centro de actualización > Actualización de software > Comprobar ahora para actualizar.**



- Sus datos personales del almacenamiento interno del teléfono (incluida la información acerca de su cuenta de Google y cualquier otra cuenta, los datos y ajustes de su sistema/aplicación, cualquier aplicación descargada y su licencia de DRM) pueden perderse en el proceso de actualización de software de su teléfono. Por lo tanto, LG recomienda que realice una copia de respaldo de sus datos personales antes de actualizar el software de su teléfono. LG no se hace responsable de ninguna pérdida de datos personales.
- La disponibilidad o compatibilidad de esta función dependerá del área o del proveedor de servicios.

# Preguntas frecuentes

En este capítulo se enumeran algunos problemas que puede tener al utilizar su teléfono. Algunos problemas requieren que llame a su proveedor de servicios, pero usted mismo puede solucionar fácilmente la mayoría de ellos.

Mensaje	Posibles causas	Posibles medidas correctivas
Error de tarjeta SIM	No hay una tarjeta SIM en el teléfono o está insertada de manera incorrecta.	Asegúrese de que la tarjeta SIM esté insertada correctamente.
Sin conexión de red/Red caída	La señal es débil o está fuera de la red de la operadora.	<b>Acérquese a una ventana o busque un área abierta. Compruebe la cobertura de la operadora de red.</b>
	La operadora aplicó nuevos servicios.	Verifique si la tarjeta SIM tiene más de 6 o 12 meses de antigüedad. De ser así, cambie su tarjeta SIM en la sucursal más cercana de su proveedor de red. Comuníquese con su proveedor de servicios.
Los códigos no coinciden	No ha ingresado el código correctamente cuando el dispositivo se lo ha solicitado.	Si el teléfono se ha bloqueado y usted no recuerda el código de seguridad, contacte a su proveedor de servicio.
	Al intentar cambiar el código de seguridad, los dos códigos ingresados no coinciden.	Para cambiar un código de seguridad, usted debe ingresar el nuevo código y confirmarlo a continuación.
No se pueden configurar las aplicaciones	El proveedor de servicios no la admite o se necesita un registro.	Comuníquese con su proveedor de servicios.
La aplicación descargada genera muchos errores	Aplicación con problemas.	Borre la aplicación: 1. Toque  > <b>Ajustes</b> . 2. Toque <b>General</b> > <b>Aplicaciones</b> . 3. Elija la aplicación > <b>Desinstalar</b> .

Mensaje	Posibles causas	Posibles medidas correctivas
Llamadas no disponibles	Error de marcación	La nueva red no está autorizada.
	Nueva tarjeta SIM insertada.	Compruebe si hay nuevas restricciones.
	Se alcanzó el límite de cargos prepagos.	Comuníquese con el proveedor de servicios o restablezca el límite con PIN2.
No se puede encender el teléfono	Está presionando la tecla Encender/Apagar/Bloquear por un tiempo muy breve.	Presione la tecla Encender/ Apagar/Bloquear durante al menos dos segundos.
	La batería no está cargada.	Cargue la batería. Verifique el indicador de carga en la pantalla.
Error de carga	La batería no está cargada.	Cargue la batería.
	La temperatura exterior es demasiado alta o demasiado baja.	Asegúrese de que el teléfono se esté cargando a una temperatura normal.
	Problema de contacto	Verifique el cargador y su conexión al teléfono.
	Sin voltaje	Enchufe el cargador en un tomacorriente diferente.
	Cargador defectuoso	Reemplace el cargador
	Cargador incorrecto	Utilice solo accesorios de LG originales.
Número no permitido	Está activada la función Números de marcación fija.	Vaya a <b>Ajustes &gt; Redes &gt; Llamadas &gt; Más</b> y desactive la función.
Imposible recibir/enviar mensajes de texto y fotos	Memoria llena	Elimine algunos datos, como aplicaciones o mensajes de su teléfono, para liberar la memoria.

<b>Mensaje</b>	<b>Posibles causas</b>	<b>Posibles medidas correctivas</b>
Los archivos no se abren	Formato de archivo no compatible	Verifique los formatos de archivo compatibles.
La pantalla no se enciende cuando recibo una llamada.	Problema con el sensor de proximidad	Si utiliza una funda o cinta de protección, asegúrese de que no haya cubierto el área alrededor del sensor de proximidad. Asegúrese de que el área alrededor del sensor de proximidad esté limpia
Sin sonido	Perfil de sonido	Verifique el estado de los ajustes en el menú de sonido para asegurarse de que no esté usando el modo Solamente vibrar o Silencioso.
La pantalla no responde o se congela	Problema de software intermitente	<p>Si la pantalla se congela o si su teléfono no responde cuando intenta usarlo, retire la batería y reinsértela. Luego vuelva a encender el teléfono.</p> <p>O bien, intente realizar una actualización de software a través del sitio web.</p>

# Guía antirrobo

Configure su dispositivo para impedir que otras personas lo utilicen si se reinician los ajustes de fábrica sin su permiso. Por ejemplo, si pierde su dispositivo, si se lo roban o se borra la información contenida en él, solo alguien que tenga la información de su cuenta de Google o del bloqueo de pantalla podrá utilizar el dispositivo.

Todo lo que necesita para asegurarse de que su dispositivo esté protegido es lo siguiente:

- Configurar un bloqueo de pantalla: Si pierde su dispositivo o si se lo roban, pero tiene un bloqueo de pantalla configurado, el dispositivo no puede borrarse utilizando el menú de ajustes a menos que su pantalla esté desbloqueada.
- Agregar su cuenta de Google en el dispositivo: Si se borra la información contenida en el dispositivo pero tiene su cuenta de Google configurada en él, el dispositivo no puede finalizar el proceso de configuración hasta que se ingrese nuevamente la información de su cuenta de Google.

Después de proteger su dispositivo, necesitará desbloquear su pantalla o ingresar la contraseña de su cuenta de Google si necesita restablecer los valores de fábrica. Esto garantiza que usted o alguien de su confianza está realizando el restablecimiento.



- No olvide la cuenta de Google y la contraseña que agregó a su dispositivo antes de restablecer los valores de fábrica. Si no puede proporcionar la información de la cuenta durante el proceso de configuración, no podrá utilizar el dispositivo después de restablecer los valores de fábrica.

# Más información

## Software de código abierto

Para obtener el código fuente bajo GPL, LGPL, MPL y otras licencias de código abierto que contiene este producto, visite <http://opensource.lge.com/>

Además del código fuente, se pueden descargar los términos de la licencia, las anulaciones de la garantía y los avisos de derechos de autor.

LG Electronics también le proporcionará el código fuente abierto en un CD-ROM con un cargo que cubra el costo de realizar tal distribución (como el costo de los medios, el envío y el manejo) con una previa solicitud por correo electrónico a [opensource@lge.com](mailto:opensource@lge.com). Esta oferta es válida durante tres (3) años a partir de la fecha de adquisición del producto.

## Marcas comerciales

- Copyright ©2016 LG Electronics, Inc. Todos los derechos reservados. LG y el logotipo de LG son marcas comerciales registradas de LG Group y las entidades relacionadas. Todas las demás marcas son propiedad de sus respectivos titulares.
- Google™, Google Maps™, Gmail™, YouTube™, Hangouts™ y Play Store™ son marcas registradas de Google, Inc.
- Bluetooth® es una marca comercial registrada de Bluetooth SIG, Inc., en todo el mundo.
- Wi-Fi® y el logotipo de Wi-Fi son marcas comerciales registradas de Wi-Fi Alliance.
- Todas las demás marcas y derechos de autor son propiedad de sus respectivos titulares.





USER GUIDE

**LG-K530F**

# About this user guide

Thank you for choosing this LG product. Please carefully read this user guide before using the device for the first time to ensure safe and proper use.

- Always use genuine LG accessories. The supplied items are designed only for this device and may not be compatible with other devices.
- This device is not suitable for people who have a visual impairment due to the touchscreen keyboard.
- Descriptions are based on the device default settings.
- Default apps on the device are subject to updates, and support for these apps may be withdrawn without prior notice. If you have any questions about an app provided with the device, please contact a LG Service Center. For user-installed apps, please contact the relevant service provider.
- Modifying the device operating system or installing software from unofficial sources may damage the device and lead to data corruption or data loss. Such actions will violate your LG license agreement and void your warranty.
- Some content and illustrations may differ from your device, depending on the region, service provider, software version, or OS version, and are subject to change without prior notice.
- Software, audio, wallpaper, images, and other media supplied with your device are licensed for limited use. If you extract and use these materials for commercial or other purposes, you may be infringing copyright laws. As a user, you are fully responsible for the illegal use of media.
- Additional charges may incur for data services, such as messaging, uploading, downloading, auto-syncing and location services. To void additional charges, select a data plan suitable to your needs. Contact your service provider to obtain additional details.

## Instructional notices



**WARNING:** Situations that could cause injury to the user and third parties.



**CAUTION:** Situations that may cause minor injury or damage to the device.



**NOTE:** Notices or additional information.

# Table of contents

- 6 Guidelines for safe and efficient use
- 13 Safety instructions

## 01

### Custom-designed Features

- 21 Quick Share
- 22 Mini view
- 23 Dual window
- 24 QuickMemo+
- 26 QSlide
- 27 Pen Pop
- 28 Content sharing
- 30 Do not disturb
- 30 Ringtone ID

## 02

### Basic Functions

- 32 Product components and accessories
- 33 Parts overview
- 35 Turning on or off the power
- 36 Installing the SIM card and battery
- 39 Charging the battery
- 40 Optimizing battery life
- 41 Inserting the memory card
- 42 Removing the memory card
- 42 Touch screen
- 46 Home screen
- 52 Screen lock
- 57 Device encryption
- 58 Memory card encryption
- 59 Taking screenshots
- 60 Entering text

## 03

---

### Useful Apps

- 69 Installing and uninstalling apps
- 70 Phone
- 74 Messaging
- 75 Camera
- 84 File Manager
- 84 Calculator
- 84 Tasks
- 85 Voice Recorder
- 85 Downloads
- 86 FM Radio
- 86 Clock
- 88 Music
- 89 Email
- 90 Contacts
- 92 Calendar
- 94 LG Backup
- 95 RemoteCall Service
- 95 Google apps

## 04

---

### Phone Settings

- 99 Settings
- 99 Networks
- 109 Sound & notification
- 110 Display
- 111 General

## 05

---

### Appendix

- 121 LG Language Settings
- 121 LG Bridge
- 124 FAQ
- 127 Anti-Theft Guide
- 128 More information

# Guidelines for safe and efficient use

## Important Information

This user's guide contains important information about the use and operation of this phone. Read all information carefully for optimal performance and to avoid any damage or misuse of the phone. Any changes or modifications not expressly approved in this user's guide could void your warranty for this equipment.

## Before you begin

### Safety Guidelines



- To reduce the possibility of electric shock, do not expose your product to high humidity areas, such as bathroom or swimming pool.

Keep the phone away from heat. Never store your phone in environment that may expose it to temperatures below 0 °C or above 40 °C, such as outdoor during snowstorm, or in your car in hot days. Exposure to cold or heat will result in malfunction, damage or permanent failure. Be careful when using your phone near other electronic devices. The RF emissions from mobile phones may affect nearby electronic equipment that not adequately shielded. You should consult manufacturers of any personal medical devices, as in the case of pacemakers and hearing aids, to determine whether they are susceptible to interference from cell phones.

Turn off your phone in medical facilities or at gas stations. Never place your phone in microwaves, as it will cause the battery to explode.

### Important!

- Before using your phone, please read the SAFETY INFORMATION OF THE TELECOMMUNICATIONS INDUSTRY ASSOCIATION (TIA).

## Safety Information

Read these simple guidelines. Breaking the rules may be illegal or dangerous. More detailed information is provided in this user's guide.

- Never use an unapproved battery that could cause damages to the phone or the battery itself, or even explode.
- Never place your phone in a microwave oven, as this will result in an explosion of the battery.
- Do not dispose of your battery in fire or with hazardous or flammable materials.
- Make sure the battery does not come into contact with sharp-edged items, such as animal teeth or claws. This could cause a fire.
- Store the battery in a place out of the reach of children.
- Be careful so that children do not swallow any parts of the phone, such as rubber plugs (earpiece, parts that connect to the phone, etc.). This could cause asphyxiation or suffocation.
- Disconnect the plug and charger from the outlet when the phone shows that the battery has been fully charged, because it may cause electric shock or fire hazard.
- When in the car, do not leave your phone, or install a hands-free kit, near the airbag. If wireless equipment is improperly installed, you can be seriously injured if the airbag is deployed.
- Do not use mobile phone while driving.
- Do not use the phone in areas where its usage is prohibited. (For example: in airplanes).
- Do not expose the battery charger or adapter to direct sunlight, or use it in places with high humidity, such as bathroom.
- Never store your phone in temperatures lower than  $-20^{\circ}\text{C}$  or higher than  $50^{\circ}\text{C}$ .
- Do not use harsh chemicals (such as alcohol, benzene, solvents, etc.) or detergents to clean the phone. This could cause fire.
- Do not drop the phone, strike it, or shake it hard. Such actions may harm the phone internal circuit boards.

- Do not use your phone in high explosive areas, as this may generate sparks.
- Do not damage the power cord by bending, twisting, pulling, or heating it. Do not use the plug if it is loose as it may cause fire or electric shock.
- Do not handle the phone with wet hands while it is charging. This can cause electric shock or seriously damage your phone.
- Do not disassemble the phone.
- Do not make or answer calls while charging the phone, which can cause a short circuit, electric shock, or fire.
- Use only batteries and chargers provided by LG. The warranty does not apply to products provided by other providers.
- Only authorized personnel should service the phone and its accessories. Unauthorized installation or service may result in accidents and consequently invalidate the warranty.
- Do not hold or let the antenna come in contact with your body during a call.
- Emergency calls can be made only within a service area. To make an emergency call, make sure you are within a service area and the phone is on.
- Use your accessories, such as headphones or headsets, with caution, ensuring that the cables are plugged properly and that they do not touch the antenna unnecessarily.
- Do not use the product in places where it may be exposed to humidity or steam. (bathroom, shower, sauna, etc.) this exposition may cause damage for your device and may be not covered by the warranty.
- Damages caused by misuse, including but not limited to intentionally bending or continually exerting force on the product, may lead to permanent damage to the display and/or other parts and functions of the phone. We therefore recommend that you do not use this product inside the back pocket and sit down on it or inside the jeans pocket. This bending may cause damage for your device and may be not covered by the warranty.

## Information about the RF exposure from FCC



- Read this information before operating the phone.

In August 1996, the Federal Communications Commission (FCC) of the United States, with its action in Report and Order FCC 96-502, adopted an updated safety standard for human exposure to radio frequency (RF) electromagnetic energy emitted by FCC regulated transmitters. Those guidelines are consistent with the safety standard previously set by both international and U.S. standards.

The design of this phone complies with FCC guidelines and these international standards.

### Caution

Use only the supplied antenna. Use of unauthorized antennas, or modifications, could impair call quality, damage the phone, void your warranty, or result in a violation of FCC regulations.

Do not use the phone with a damaged antenna.

A damaged antenna in contact with the skin could cause a singe. Contact your local dealer for an antenna replacement.

### Body effects

This device was tested for typical body operation, keeping a distance of 1 cm (0.39 inch) between the user's body and the back of the phone. To comply with RF exposure requirements of the FCC standards, a minimum distance of 1 cm (0.39 inch) between the user's body and the back of the phone is required.

Belt-clips, holsters, and similar accessories containing metallic components from others manufacturers should not be used.

Accessories worn close to the body, without keeping a minimum distance of 1 cm (0.39 inch) between the user's body and the back of the phone, and that have not been tested for typical body operation, may not comply with FCC's RF exposure limits and should be avoided.

## External antenna mounted on the vehicle (optional, if available)

It must keep a minimum distance of 20 cm (8 inches) between the user / bystander and the vehicle mounted external antenna, in order to satisfy FCC's RF exposure requirements.

For more information about RF exposure, visit the FCC Website at [www.fcc.gov](http://www.fcc.gov)

## Class B Compliance under article 15 of the FCC

This device and its accessories comply with Article 15 of the FCC rules.

The operation is subject to the following conditions:

(1) This device, and its accessories, will not cause harmful interference and (2) this device and its accessories must accept any interference received, including interference that could cause an undesired operation.

## Battery Precautions

- Do not disassemble.
- Do not short-circuit.
- Do not expose to high temperatures, over 60 °C (140 °F).
- Do not incinerate.

## Battery Disposal

- Please dispose of your battery properly, or bring it to your wireless provider for recycling.
- Do not dispose of your battery in fire or with hazardous or flammable materials.

## Adapter Precautions (Charger)

- Using the wrong battery charger could damage your phone and void your warranty.
- The adapter or battery charger is only designed for indoor use.
- Do not expose the battery charger or adapter to direct sunlight, or use it in places with high humidity, such as the bathroom.

## Cautions for Battery

- Do not disassemble or open crush, bend or deform, puncture or shred.
- Do not modify or remanufacture, attempt to insert foreign objects into the battery, immerse or expose to water or other liquids, expose to fire, explosion or other hazard.
- Only use the battery for the system for which it is specified.
- Only use the battery with a charging system that has been qualified with the system per this standard. Use of an unqualified battery or charger may present a risk of fire, explosion, leakage, or other hazard.
- Do not short circuit a battery or allow metallic conductive objects to contact battery terminals.
- Replace the battery only with another battery that has been qualified with the system per this standard, IEEE-Std-1725-200x. Use of an unqualified battery may present a risk of fire, explosion, leakage or other hazard.
- Promptly dispose of used batteries in accordance with local regulations.
- Battery usage by children should be supervised.
- Avoid dropping the phone or battery. If the phone or battery is dropped, especially on a hard surface, and the user suspects damage, take it to a service center for inspection.
- Improper battery use may result in a fire, explosion or other hazard.
- For those host devices that utilize a USB port as a charging source, the host device user manual shall include a statement that the phone shall only be connected to products that bear the USB-IF logo or have completed the USB-IF compliance program.
- Always unplug the charger from the wall socket after the phone is fully charged to save unnecessary power consumption.

## Avoid damage to your ear

- Damage to your hear can occur due to constant exposure to excessive high sound. We, therefore, recommend that you do not turn on or off the phone near your ear. We also recommend you be reasonable with the music and volume level.
- If you listen to music, please ensure that the volume level is adequate, so that you are aware of your surroundings. This is particularly important when attempting to cross a street.

# Safety instructions

## TIA's Safety Information

This includes complete security information on wireless phones from TIA (Telecommunications Industry Association).

It's required, for CTIA Certification, the inclusion in the user manual of text covering pacemakers, hearing aids and other medical devices. It's encouraged the use of the remaining TIA language when relevant.

## Exposure to Radio Frequency Signal

Your wireless handheld portable telephone is a low power radio transmitter and receiver. When it is ON, it receives and also sends out radio frequency (RF) signals.

In August, 1996, the Federal Communications Commission (FCC) adopted RF exposure guidelines with safety levels for handheld wireless phones. Those guidelines are consistent with the safety standards previously set by both U.S. and international standards bodies:

ANSI C95.1 (1992) \*

NCRP Report 86 (1986)

ICNIRP (1996)

Those standards were based on comprehensive and periodic evaluations of the relevant scientific literature. For example, over 120 scientists, engineers, and physicians from universities, government health agencies, and industry reviewed the available body of research to develop the ANSI Standard (C95.1).

\* American National Standards Institute; National Council on Radiation Protection and Measurements; International Commission on Non-Ionizing Radiation Protection.

The design of your phone complies with the FCC guidelines (and those standards).

## Antenna Care

Use only the supplied or an approved replacement antenna. Unauthorized antennas, modifications, or attachments could damage the phone and may violate FCC regulations.

## Phone Operation

**NORMAL POSITION:** Hold the phone as you would any other telephone with the antenna pointed up and over your shoulder.

## Suggestions for a more efficient operation

For your phone to operate most efficiently:

- Do not touch the antenna unnecessarily, when the phone is in use. The contact with the antenna affects call quality, and may cause the phone to operate at a higher power level than otherwise would be necessary.

## Driving

Check the laws and regulations related to the use of wireless phones in the areas where you drive. Always obey these regulations. Also, if using your phone while driving, make sure to:

- Pay full attention to driving; driving safely is your first responsibility;
- Use hands-free operation, if available;
- Pull off the road and park, before making or answering a call, if driving conditions demand so.

## Electronic Devices

Most modern electronic equipment is shielded from RF signals.

However, certain electronic equipment may not be shielded against the RF signals from your wireless phone.

## Pacemaker

The Medical Industry Manufacturers Association recommends a minimum distance of fifteen (15) centimeters, or six (6) inches, between a handheld wireless phone and a pacemaker, in order to avoid potential interference between them.

These advices are consistent with independent researches, and with recommendations based on wireless technology research.

People with pacemakers should:

- ALWAYS keep the phone at least fifteen centimeters (six inches) from their pacemaker, whenever the phone is turned on;
- Not carry the phone in a shirt pocket;
- Use the ear opposite to the pacemaker, to minimize the potential interference;
- If you have any reason to suspect that interference is taking place, switch off your phone immediately.

## Hearing Aids

Some digital wireless phones may interfere with some hearing aids. In the event of such interference, we recommend that you contact your service provider.

## Other Medical Devices

If you use any other personal medical devices, consult your device manufacturer to determine if they are adequately shielded from external RF energy. Your doctor can help you to obtain this information.

## Health Care Facilities

Turn off your phone in health care facilities, whenever there are signs asking you to do so. Hospitals or health care facilities may use equipment that could be sensitive to external RF energy.

## Vehicles

RF signals may affect improperly installed or inadequately shielded devices in motor vehicles.

Check with the manufacturer, or its representative, regarding your vehicle.

You should also consult the manufacturer about any equipment that has been added to your vehicle.

## Facilities with signs

Turn off the phone in any facility where warning signs request you to do so.

## Airplanes

FCC regulations prohibit the use of phones while in the air. Turn off your phone before boarding an airplane.

## Blasting Areas

To avoid interfering with blasting operations, turn your phone off when in a 'blasting area' or in areas with signs that read: 'Turn off two-way radios'. Obey all signs and instructions.

## Potentially Explosive Atmosphere

Turn off the phone when in an area with a potentially explosive atmosphere, and obey all signs and instructions.

Sparks in such areas could cause an explosion or fire that could result in personal injury or death.

Areas with a potentially explosive atmosphere are often clearly marked, but not always. Among the potentially dangerous areas are:

Fueling areas (such as gas stations), areas below deck on boats, facilities where chemical products are transferred or stored, vehicles using liquefied petroleum gas (as propane or butane), areas where the air contains chemicals or particles (such as grain, dust or metal powders), and any other areas where you would normally be advised to turn off your vehicle engine.

## For vehicles equipped with air bags

Air bags inflate with strong force. Do not place objects in the area over the air bag or in its deployment area, including wireless equipment, either installed or portable.

Serious injuries could occur if wireless equipment is improperly installed into the car when the air bag inflates.

## Safety Information

Read and observe the following information for the safe and proper use of your phone, and to prevent any damage.

Also, keep the user's guide in an accessible place at all times after reading it.

## Charger, Adapter and Battery Security

- The charger and adapter are designed only for indoor use.
- Dispose of your battery properly, or bring it to your wireless provider for recycling.
- The battery doesn't need to be fully discharged before recharging.
- Only use LG approved chargers that are specifically made for your phone model, since they are designed to maximize the battery life.
- Do not disassemble or short-circuit it.
- Keep the metal contacts on the battery clean.
- Replace the battery when it no longer provides acceptable performance. The battery can be recharged several hundred times before replacement.
- Charge the battery after long periods without use to maximize its life.
- The battery life will vary depending on usage patterns and environmental conditions.
- Intensive use of backlighting, browser, and packet data connectivity affect battery life and talk/standby times.
- The role of self-protection interrupts the phone when its operation is in an abnormal state. In this case, remove the battery from the phone, reinstall it, and turn on the phone.

## Explosion, Shock and Fire Danger

- Do not place the phone in a place exposed to excessive dust, and keep the minimum required distance between the power cord and heat sources.
- Unplug the power cord before cleaning the phone, and clean the power plug whenever it is dirty.
- When using the power plug, make sure it is firmly connected. Otherwise, it can overheat or start a fire.
- Placing the phone in a pocket or bag without covering the receptacle (power plug pin), metallic articles (such as a coin, clip or pen) may short-circuit the phone. Always cover the receptacle when not in use.
- Do not short-circuit the battery. Metal items, such as coins, paper clips, or pens, in your pocket or bag may cause a short-circuit between the + and - terminals of the battery (metal strips on the battery). The short-circuit of the terminals may damage the battery and cause an explosion.

## General Notice

- Using a damaged battery, or inserting it into the mouth can cause serious injuries.
- Do not place the phone in proximity to items containing magnetic components, such as credit cards, calling cards, bank books, or subway tickets. The phone magnetism may damage the data stored in the magnetic strip.
- Talking on the phone for a long period of time may reduce call quality, because of the heat generated during use.
- When the phone has not been in use for a long time, store it in a safe place, with the power cord unplugged.
- Using the phone close to a receiving equipment (such as TV or radio) may cause interference.
- Do not use the phone if the antenna is damaged. If a damaged antenna contacts skin, it may cause a slight singe. Contact an LG Authorized Service Facility to replace the damaged antenna.
- Do not immerse your phone in water. If this happens, immediately turn it off and remove the battery. If your phone does not work, take it to an LG Authorized Service Facility.

- The power supply contains elements that could be harmful to your health, if components are handled directly. If this happens, we recommend immediate hand-washing.
- Do not paint the phone.
- Data stored in your phone might be deleted due to careless use, hardware repair or software upgrade. Please backup your important phone numbers (ringtones, text or voice messages, images, and videos might also get deleted). The manufacturer is not liable for damages due to loss of data.
- When using the phone in public places, you may set the ringer on vibrate to avoid disturbing others.
- Do not switch the phone on/off while it is in your ear.
- Repairs under warranty, at LG's discretion, may include replacement parts or boards that are either new or reconditioned, provided that they have functionality equal to that of the parts being replaced.

## **Ambient temperatures**

- Use your phone in temperatures between 0 °C and 40 °C, if possible. Exposing your phone to extremely low or high temperatures may result in damage, malfunction, or even explosion.



01

## **Custom-designed Features**

# Quick Share

You can share a photo or video to the app you want immediately after taking them.

- 1 Tap , then take a photo or record a video.
- 2 Drag the Quick Share icon that appears after taking a picture or recording a video, and select an app to share it. Alternatively, tap and hold the Preview icon that appears after taking a picture or recording a video, and drag it to the Quick Share icon.



- The app displayed by the Quick Share icon may vary, depending on the type and frequency of access of the app installed on the device.

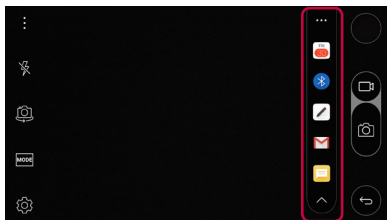
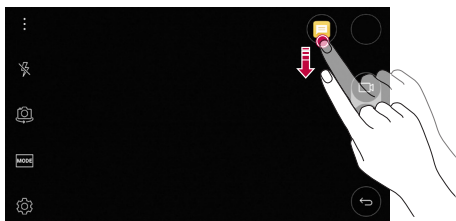

## Mini view

To shrink the screen for use with one hand, swipe left or right across the Back, Home and Overview buttons.

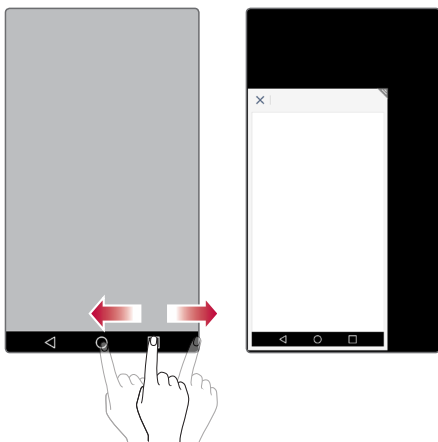

- ✕ : Close the Mini view.
- ▽ : Adjust the size of the Mini view.





# Dual window

The Dual window function splits the screen to enable multi-tasking, drag and drop interaction, auto-linking, and recently used apps.

## Activating the Dual window

- 1 Tap  > **Settings** > **General** > **Dual window**.
- 2 Swipe  to activate it.
  - Checkmark the Auto-open checkbox to automatically open the Dual window function when you tap a link on the full screen or tap an email image attachment.

## Using the Dual window

- 1 Tap  >  > **Dual window**.



- While viewing an app, you can tap the  > **Dual window** to automatically set that app in the top window, then select the second app.

- 2 Tap the app icon you want to use. The first app you tap opens in a window at the top of the screen. The second app opens in the bottom window.
- 3 Tap a window to select and use it.













- A blue box appears around the selected window with a blue semicircle handle between the windows.
- Drag the blue handle to change the window sizes (one larger and one smaller).

# QuickMemo+



## QuickMemo+ overview

You can make creative notes by using a variety options on this advanced feature of notepad, such as image management and screenshots, which are not supported by the conventional notepad.

## Creating a note



- 1 Tap  > **QuickMemo+**.
- 2 Tap  to create a note.
  -  : Save a note.
  -  : Undo the last action.
  -  : Redo the last action you undid.
  -  : Enter a note by using the keypad.
  -  : Write notes by hand.
  -  : Erase handwritten notes.
  -  : Zoom in or out, rotate or erase the parts of a handwritten note.
  -  : Access additional options, including sharing and locking notes, changing the notepad style and inserting content.

## Writing notes on a screenshot

- 1 While viewing the screen you want to capture, drag the status bar downwards and then tap **Capture+**.
  - The screenshot appears as the notepad background theme. Memo tools appear at the top of the screen.
- 2 Take notes on the captured screen.
  - To crop and save a portion of the screen, tap  and specify a portion with the crop tool.
  - To attach a screenshot to the notepad, tap **T**.
- 3 Tap  and save the notes to the location you want.
  - Saved notes can be viewed in either **QuickMemo+** or **Gallery**.
  - To save notes in the same location all the time, select the **Use as default app** checkbox and select an app.

## Managing folders

You can view notes grouped by the type of the notes.

- 1 Tap  > **QuickMemo+**.
- 2 At the top of the screen, tap  and select a menu item:
  - **All memos**: View all notes saved in **QuickMemo+**.
  - **My memos**: View notes created by **QuickMemo+**.
  - **Capture+**: View notes created by **Capture+**.
  - **Pop scanner**: View notes created by **Pop Scanner**.
  - **Trash**: View deleted notes.
  - **New category**: Add categories.
  - : Rearrange, add or delete categories. To change the name of a category, tap the category.



- Some folders do not appear when launching QuickMemo+ for the first time. Disabled folders are enabled and appear when they contain at least one related note.

# QSlide





You can start apps by using QSlide to use them while other apps are running.

For example, use the calculator or calendar when a video is playing.

When an app is running, tap  > **QSlide**.



• This feature may not be supported by some apps.

- : Turn off the QSlide mode to switch to full-screen mode.
- : Adjust the opacity of the QSlide window. If the QSlide window is transparent, it will not respond to touch inputs.
- : Close the QSlide window.
- : Adjust the size of the QSlide window.







# Pen Pop

The Pen Pop feature allows you to quickly and easily access options to create a memo. Pull the pen out and Pen Pop opens.

## Setting up Pen Pop

Tap  > **Settings** > **General** > **Pen**.

## Pen Pop options

-  : Hide/display the Pen Pop options.
-  : Open the Pop Memo to write a memo.
-  : Open the Capture+ and use the current screen image in a memo.
-  : Open the Pop Scanner to capture a photo with the camera and use it in a memo.
-  : Open the QuickMemo+ and view current memos.
-  : Add a shortcut to the app of your choice.



- You can change the personalized shortcut by touching and holding icon in the Pen Pop options.

# Content sharing

## Playing on other device

You can play on other device from your device on TV. Play saved content such as photos, music, and videos.

- 1 Connect phone and TV to the same Wi-Fi network before playing.
- 2 Select **Play on other device** on detail view in Gallery, Music to select device to play.





• For Chromecast, Google Play services should be up to date.

## Sending or receiving files

You can quickly send and receive files between LG phones and tablets.

- 1 To receive files, drag down status bar and turn on File sharing. For devices that do not support File sharing, turn on **SmartShare Beam** in **Settings > Networks > Share & connect > File sharing**.
- 2 You can send files faster when both devices are connected to the same Wi-Fi network. You can send files to DLNA-compatible phones and tablets regardless if it is a LG device.

## Sending files to another device

- 1 Select a file and tap  > **SmartShare Beam**.  
Alternatively, tap  from the file list and select files then tap **SHARE > SmartShare Beam**.
- 2 Select a device from the list of nearby devices that support SmartShare Beam.
  - The file is sent to the device.



## Using nearby devices

You can view and play multimedia files saved on devices that are located near your device.

- 1 From the **Gallery** or **Music** app, select  > **Nearby devices**.
- 2 Select a device from the device list.
  - If the desired device is not seen on the device list, check that DLNA is turned on, then tap **Search nearby devices**.
- 3 Play content saved on the selected device.



## Do not disturb

You can limit or mute notifications to avoid disturbances for a specific period of time.

- 1 Tap  > **Settings** > **Sound & notification** > **Do not disturb** > and then drag  to activate it.
- 2 Tap **Sounds and vibrations** and select the mode you want:
  - **Priority only**: Receive sound or vibrate notifications for the selected apps. Even when **Priority only** is turned on, alarms still sound.
  - **Total silence**: Disable both the sound and vibration.

## Ringtone ID

You can set the device so that it plays an automatically composed ringtone for each incoming call from the selected contacts. This function is useful because you can know who are calling you by only hearing the ringtone.

- 1 Tap  > **Settings** > **Sound & notification** > **Ringtone ID** and then swipe  to activate it.
- 2 Tap **Compose ringtones** for and select the desired option.



- The default ringtone plays for incoming calls from contacts except for the selected contact.



02

## **Basic Functions**

# Product components and accessories

Make sure that none of the following items are missing:

- Device
- Battery
- Stereo headset
- USB cable
- Charger
- Quick Start Guide



- The items described above may be optional.
- The items supplied with the device and any available accessories may vary depending on the area and service provider.
- Always use genuine LG Electronics accessories. Using accessories made by other manufacturers may affect your device call performance or cause malfunctions. This may not be covered by LG's repair service.



- If any of these basic items are missing, contact the dealer from which you purchased your device.
- To purchase additional basic items, contact the LG Customer Service Center.
- To purchase optional items, contact the LG Customer Service Center for available dealers.
- Some items in the product box are subject to change without notice.
- The appearance and specifications of your device are subject to change without notice.

# Parts overview

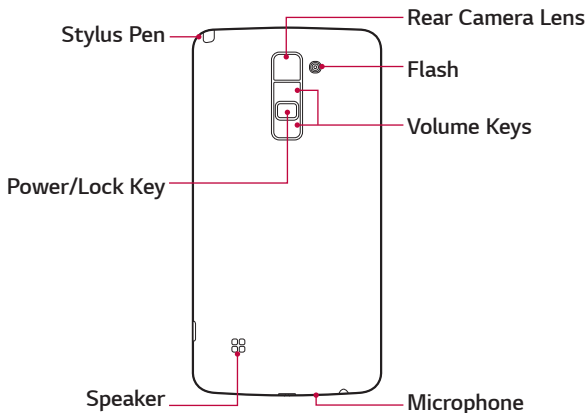
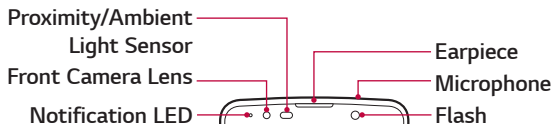

- **Proximity/Ambient light sensor**
  - Proximity sensor: The proximity light sensor turns off the screen and disables touch functionality when the device is in close proximity to the human body. It turns the screen back on and enables touch functionality when the device is outside a specific range.
  - Ambient light sensor: The ambient light sensor analyzes the ambient light intensity when the auto-brightness control mode is turned on.
- **Volume keys**
  - Adjust the volume for ringtones, calls or notifications.
  - Gently press a volume key to take a photo. To take continuous shots of photos, press and hold the volume key.
  - Press the volume down (-) key twice to launch the **Camera** app when the screen is locked or turned off. Press the volume up (+) key twice to launch **Capture+**.
- **Power/Lock key**
  - Briefly press the key when you want to turn on or off the screen.
  - Press and hold the key when you want to select a power control option.



- Some functions may be restricted for access, depending on the device specifications.
- Do not put heavy objects on the device or sit on it, as this may damage the screen.
- Screen-protective film or accessories may interfere with the proximity sensor.
- If your device is wet or is being used in a humid place, the touch sensor or buttons may not function properly.

## Turning on or off the power

### Turning on the power

When the power is turned off, press and hold the Power/Lock key.



- When the device is turned on for the first time, initial configuration takes place. The first booting time for the smart phone may be longer than usual.

### Turning off the power

Press and hold the Power/Lock key, then select **Power off**.

### Power control options

Tap and hold the Power/Lock key, then select an option.

- **Power off**: Turn off the device.
- **Power off and restart**: Restart the device.
- **Turn on Airplane mode**: Block telecommunication-related functions, including making phone calls, messaging and browsing the Internet. Other functions remain available.

# Installing the SIM card and battery

Insert the SIM card provided by the device service provider, and the included battery.



- Do not insert a memory card into the SIM card slot. If a memory card happens to be lodged in the SIM card slot, take the device to a LG Service Center to remove the memory card.



- Only the Nano SIM cards work with the device.

- 1 To remove the back cover, hold the device firmly in one hand. With your other hand, lift off the back cover with your thumbnail as shown in the figure.

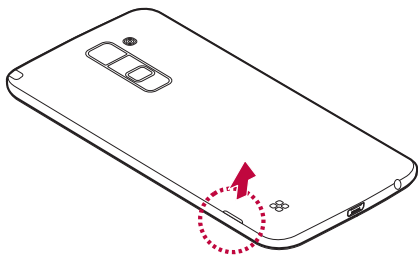

- 2 Slide the SIM card into the SIM card slot as shown in the figure. Make sure the gold contact area on the card is facing downward.

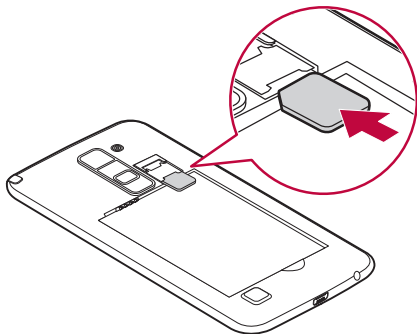

- 3 Insert the battery.

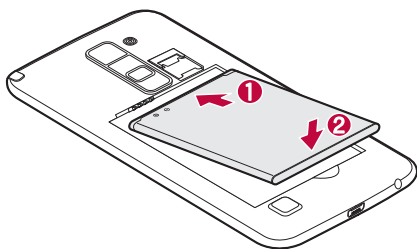

- 4 To replace the cover onto the device, align the back cover over the battery compartment and press it down until it clicks into place.

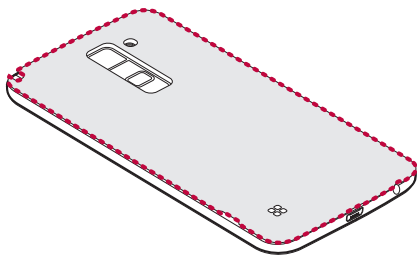

## Charging the battery

Charge the battery before using it for first time. Use the charger to charge the battery. A computer can also be used to charge the battery by connecting the device to it using the USB cable.



- Use only LG-approved chargers, batteries and cables. If you use unapproved chargers, batteries or cables, it may cause battery charging delay. Or this can cause the battery to explode or damage the device, which are not covered by the warranty.

The charger connector is located at the bottom of the device. Insert the charger and plug it into a power outlet.

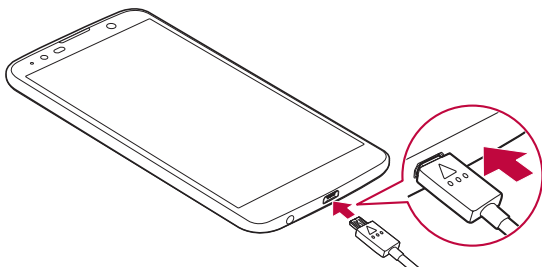

- Do not open the back cover while your device is charging.

# Optimizing battery life

Extend your battery power by turning off features that you do not need to run constantly in the background. You can monitor how applications and system resources consume battery power.

## Extending your device battery life

- Turn off radio communications when you are not using. If you are not using Wi-Fi, Bluetooth® or GPS, turn them off.
- Reduce screen brightness and set a shorter screen timeout.
- Turn off automatic syncing for Gmail, Calendar, Contacts and other applications.
- Some applications you download may consume battery power.
- While using downloaded applications, check the battery charge level.

# Inserting the memory card

Some memory cards may not be compatible with your device, depending on the memory card manufacturer and type.



- Some memory cards may not be fully compatible with the device. If you use an incompatible card, it may damage the device or the memory card, or corrupt the data stored in it.



- If you write and erase data too frequently, it will shorten the lifespan of memory cards.

- 1 Remove the back cover.
- 2 Insert a memory card with the gold-colored contacts facing downwards.

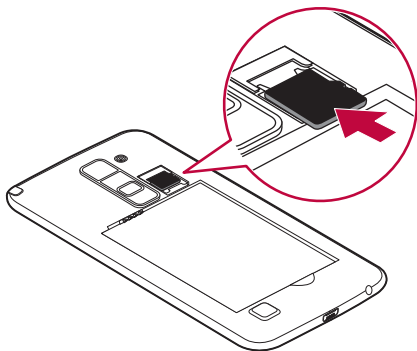

- 3 Replace the back cover.

## Removing the memory card

Before removing the memory card, first unmount it for safe removal.

- 1 Tap Settings > General > Storage & USB > 
- 2 Remove the back cover and pull out the memory card.



- Do not remove the memory card while the device is transferring or accessing information. This may cause data to be lost or corrupted, or may damage the memory card or the device. LG is not responsible for losses that result from the abuse or improper use of memory cards, including the loss of data.

## Touch screen

You can familiarize yourself with how to control your device by using touch screen gestures.

### Tapping

Lightly tap with your fingertip to select or run an app or option.

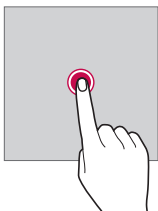

## Tapping and holding

Tap and hold for several seconds to run a hidden function.

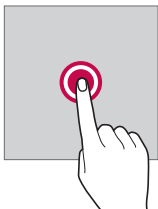

## Double-tapping

Tap twice quickly to zoom in or out on a picture or map.

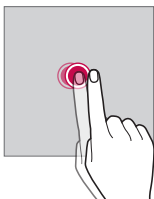

## Swiping

Tap and hold an item, such as an app or widget, then swipe it to another location. You can use this gesture to move an item.

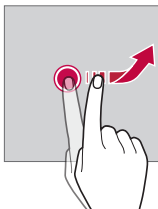

## Flicking

Gently tap and hold on the screen, then flick left or right to quickly move to another panel.

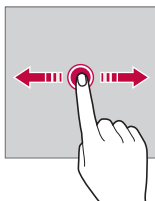

## Pinching and spreading

Pinch two fingers to zoom out, such as on a photo or map. To zoom in, spread your fingers apart.

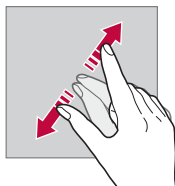
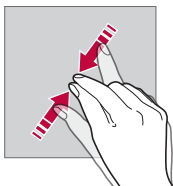

- Do not expose the touch screen to excessive physical shock. You might damage the touch sensor.



- A touch screen failure may occur if you use the device near a magnetic, metallic or conductive material.
- If you use the device under bright lights, such as direct sunlight, the screen may not be visible, depending on your position. Use the device in a shady location or a location with an ambient light that is not too bright and bright enough to read books.
- Do not press the screen with excessive force.
- Gently tap with your fingertip on the option you want.
- Touch control may not work properly if you tap while wearing a glove on or by using the tip of your fingernail.
- Touch control may not work properly if the screen is moist or wet.
- The touch screen may not function properly if a screen-protective film or accessory is attached to the device.

# Home screen

## Home screen overview

The Home screen is the starting point for accessing various functions and apps on your device. Tap  on any screen to directly go to the Home screen.



You can manage all apps and widgets on the Home screen. Swipe the screen left or right to view all installed apps at a glance. To search for an app, use Google search.

## Home screen layout

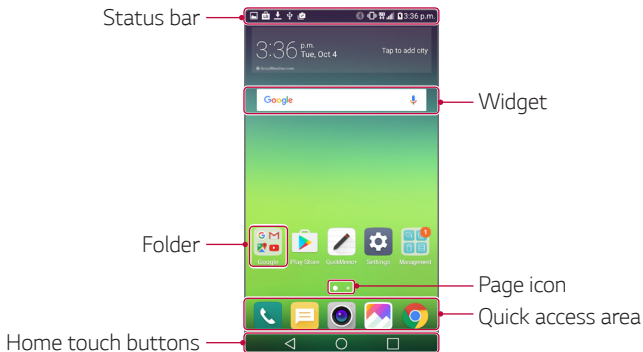
You can view all apps and organize widgets and folders on the Home screen.



- The Home screen may vary, depending on the service provider or software version.

- **Status bar:** View status icons, the time and the battery level.
- **Widgets:** Add widgets to the Home screen to quickly access necessary information without bothering to run apps one by one.
- **Folder:** Create folders to group apps by your preferences.
- **Page icon:** View the total number of Home screen canvases and the currently displayed canvas which is highlighted.
- **Quick access area:** Fix main apps at the bottom of the screen so that they can be accessed from any Home screen canvas.
- **Home touch buttons**
  - : Return to the previous screen. Close the keypad or pop-up windows.
  - : Tap to go to the Home screen. To launch **Google**, tap and hold.
  - : View a list of recently used apps or run an app from the list. Use the **Clear all** option to delete all recently used apps. In some apps, tapping and holding the button will access additional options.

## Editing Home touch buttons















You can rearrange Home touch buttons or add frequently used functions to Home touch buttons.

Tap  > **Settings** > **Display** > **Home touch buttons** and customize settings.

- Several functions, including QSlide, the Notification or Capture+, are provided. A maximum of five items can be added.

## Status icons

When there is a notification for an unread message, calendar event or alarm, the status bar displays the corresponding notification icon. Check your device status by viewing notification icons displayed on the status bar.

- : No signal
- : Data is being transmitted over network
- : Alarm is set
- : Vibrate mode is on
- : Bluetooth is on
- : Connected to a computer via USB
- : Battery level
- : Flight mode is on
- : Missed calls
- : Wi-Fi is on
- : Mute mode is on
- : GPS is on
- : Hotspot is on
- : No SIM card



- Some of these icons may appear differently or may not appear at all, depending on the device status. Refer to the icons according to the actual environment in which you are using the device.
- Displayed icons may vary, depending on the area or service providers.

## Notifications panel

You can open the notifications panel by dragging the status bar downwards.

Use quick access icons in the notifications panel to easily and quickly turn a function on or off.

Drag left or right on the list of quick access icons to select the function icon you want.

- If you tap and hold the icon, the settings screen for the corresponding function appears.

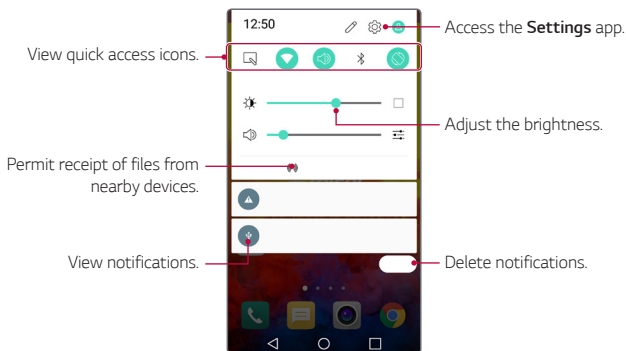

## Notification panel settings

You can select items to display on the notification panel.

Tap  on the notification panel.

- To rearrange quick access icons, tap and hold an icon, then drag it to another position.
- Select icons you want to display on the list.

## Switching the screen orientation

You can set the screen orientation to automatically switch, according to the device orientation.

On the notification panel, tap **Rotation** from the quick access icon list. Alternatively, tap  > **Settings** > **Display** and activate **Auto-rotate screen**.

## Editing the Home screen

On the Home screen, tap and hold on an empty space, then start the desired function.

- To rearrange the Home screen canvases, tap and hold on a canvas, then drag it to another location.
- To add widgets to the Home screen, tap **Widgets** and drag a widget to the Home screen.
- To change Home screen settings, tap **Home screen settings** and customize options. See *Home screen settings* for details.

## Viewing the background theme

You can view only the background image by hiding apps and widgets on the Home screen.

Spread two fingers apart while holding down on the Home screen.

- To return to the original screen which displays apps and widgets, pinch your fingers on the Home screen or tap .

## Moving apps on the Home screen

On the Home screen, tap and hold an app, then drag it to another location.

- To keep frequently used apps at the bottom of the Home screen, tap and hold an app, then drag it to the quick access area at the bottom.
- To remove an icon from the quick access area, drag the icon to the Home screen.

## Using folders from the Home screen

### Creating folders

On the Home screen, tap and hold an app, then drag it over another app.

- A new folder is created and the app is added to the folder.

### Editing folders

On the Home screen, tap a folder and then run the desired function.

- To edit the folder name and color, tap the folder name.
- To remove an app from the folder, tap and hold the app and drag it to outside the folder. If only one app is left in the folder, the folder disappears automatically.

## Home screen settings

You can customize Home screen settings.

- 1 Tap  > **Settings** > **Display** > **Home screen**.
- 2 Customize settings:
  - **Select Home:** Select a Home screen mode.
  - **Wallpaper:** Change the Home screen background theme.
  - **Screen swipe effect:** Select an effect to apply when the Home screen canvas switches.
  - **Theme:** Select a Theme for your device or download themes from LG SmartWorld (this option could be not available and it depends on your country or carrier).
  - **Sort apps by:** Set how apps are sorted on the Home screen.
  - **Grid:** Change the app arrangement mode for the Home screen.
  - **Hide apps:** Select or deselect apps to hide from the Home screen.

## Screen lock

### Screen lock overview

Your device screen turns off and locks itself if you press the Power/Lock key. This also happens after the device is left idle for a specified period of time.

If you press the Power/Lock key when a screen lock is not set, the Home screen appears immediately.

To ensure security and prevent unwanted access to your device, set a screen lock.



- Screen lock prevents unnecessary touch input on the device screen and reduces battery consumption. We recommend that you activate the screen lock while not using the device.

## Configuring lock screen settings

There are several options available for configuring lock screen settings.

- 1 Tap  > **Settings** > **Display** > **Lock screen** > **Select screen lock** and then select the method you prefer.
- 2 Customize lock settings:
  - **None**: Deactivate the screen lock function.
  - **Swipe**: Slide on the screen to unlock the screen.
  - **Knock Code**: Tap the spaces of the screen in accordance with a pattern to unlock the screen.
  - **Pattern**: Draw a pattern to unlock the screen.
  - **PIN**: Enter a numeric password to unlock the screen.
  - **Password**: Enter an alphanumeric password to unlock the screen.



- To set screen lock using a pattern, first create a Google account or backup PIN. If you enter an incorrect pattern more than a specified number of times consecutively, you can unlock the screen by using your backup PIN or Google account.
- If screen lock is set using a Knock code, Pattern, PIN or Password and you enter an incorrect pin or pattern more than a specified number of times, password entry is blocked for 30 seconds.
- You can initialize the locked screen by referring to the LG mobile homepage at [www.lg.com](http://www.lg.com).

## Lock screen settings

You can customize lock screen settings.

- 1 Tap  > **Settings** > **Display** > **Lock screen**.
- 2 Customize settings:
  - **Select screen lock:** Select a screen lock method.
  - **Smart Lock:** Select trusted items so that if one of them occurs, the device is automatically unlocked.
  - **Screen swipe effect:** Set screen transition effects to apply when the screen is unlocked. This option appears when the screen lock method is set to swipe.
  - **Wallpaper:** Change the lock screen background image.
  - **Shortcuts:** Add an app shortcut and directly access the app from the lock screen by dragging the app outside the large circle. This option appears if the screen lock method is set to Swipe.
  - **Weather animation:** Display weather animations for the current location on the lock screen.
  - **Contact info for lost phone:** Display emergency contact information on the lock screen.
  - **Lock timer:** Set the amount of idle time after which the device automatically locks.
  - **Power key instantly locks:** Instantly lock the screen when the Power/Lock key is pressed.



- Available setting items may vary, depending on the selected screen lock method.

## KnockON

You can turn on or off the screen by double-tapping the screen.



- This option is available only on the Home screen provided by LG. It may not function properly on a custom launcher or on the Home screen installed by the user.
- When tapping the screen, use your fingertip. Do not use a fingernail.
- To use the KnockON feature, make sure that the proximity/light sensor is not blocked by a sticker or any other foreign substance.

### Turning on the screen

Double-tap the middle of the screen.

- Tapping the top or bottom of the screen may decrease the recognition rate.

### Turning off the screen

Double-tap on an empty space on the Home screen.

Alternatively, double-tap an empty space on the status bar.

## Knock Code

You can unlock the screen by creating your own Knock Code. When the screen is locked, you can directly access the Home screen by tapping the screen in a specified sequence.



- You can use your Knock Code, together with the KnockOn feature.
- If you enter an incorrect Knock Code more than a specified number of times consecutively, unlock by using your backup PIN or Google account.
- Make sure to use your fingertip when tapping the screen.

### Creating a Knock Code

- 1 Tap  > **Settings** > **Display** > **Lock screen** > **Select screen lock** > **Knock Code**.
- 2 Tap the squares in a pattern of your choice to create a Knock Code and tap **NEXT**.
- 3 Input the created Knock Code again for verification, then tap **CONFIRM**.
- 4 Set a backup PIN to use when the Knock Code is forgotten.

### Unlocking the screen with a Knock Code

Unlock the screen by inputting the Knock Code you have created. Input your Knock Code on the touch screen when the screen is turned off.

- It is also possible to enter a Knock Code when the lock screen is turned on.

# Device encryption

## Encrypting your device

It is possible to read, write and copy data even when device encryption is set. It is also possible to display a user confirmation prompt when the power is turned on by using lock settings while in lock screen mode.

## Precautions for device encryption

You can use the mobile phone lock on the lock screen to increase your device protection level.



- If mobile phone lock is turned on and an incorrect password is entered more than a specified number of times, the device will automatically initialize.
- If you forget your decryption password, you must initialize the device to use it again. This process will delete all data saved before initialization.
- Stopping encryption before it is complete may damage data. For example, do not remove or insert the battery while encryption is in progress. Wait until the process is complete.

# Memory card encryption

You can encrypt and protect data saved on the memory card. The encrypted data in the memory card cannot be accessed from another device.

- 1 Tap  > **Settings** > **General** > **Security** > **Encrypt SD card storage**.
- 2 Read the on-screen overview of memory card encryption and then tap **CONTINUE** to continue.
- 3 Select an option and tap **ENCRYPT NOW**:
  - **New data encryption**: Encrypt only data that is saved on the memory card after encryption.
  - **Full encryption**: Encrypt all the data currently saved on the memory card.
  - **Exclude media files**: Encrypt all files, except for media files such as music, photos and videos.



- To encrypt the memory card, make sure that a screen lock is set using a PIN or password.
- Once memory card encryption starts, some functions are not available.
- If the device is turned off while encryption is underway, the encryption process will fail, and some data may be damaged. Therefore, be sure to check whether the battery level is sufficient before starting encryption.
- Encrypted files are accessible only from the device where the files were encrypted.
- The encrypted memory card cannot be used on another LG device. To use the encrypted memory card on another mobile device, initialize the card.
- You can activate memory card encryption even when no memory card is installed into the device. Any memory card that is installed after encryption will automatically be encrypted.

# Taking screenshots

You can take screenshots of the current screen you are viewing.

## Via a shortcut

Press and hold the Power/Lock key and the Volume Down (-) key at the same time for at least two seconds.

- Screenshots can be viewed from the **Screenshots** folder in the **Gallery**.

## Via Capture+

On the screen where you want to take a screenshot, drag the status bar downwards, then tap **Capture+**.



- When the screen is turned off or locked, you can access **Capture+** by pressing the volume up (+) key twice. First tap **Settings** > **General** and then turn on **Shortcut key**.
- See *Writing notes on a screenshot* for details.

# Entering text

## Using Smart keyboard

You can use Smart keyboard to enter and edit text.

With Smart keyboard, you can view text as you type without bothering to alternate between the screen and a conventional keyboard. This allows you to easily find and correct errors when typing.

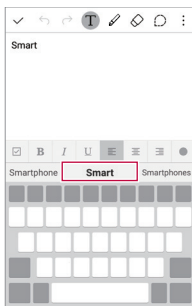

## Moving the cursor

With Smart keyboard, you can move the cursor to the exact position you want.

When typing text, tap and hold on the space bar and then drag left or right until the cursor moves to the position you want in the text.

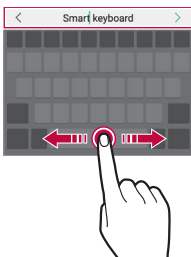

- This option is available only on the QWERTY or single vowel layout keyboard.

## Suggesting words

Smart keyboard automatically analyzes your usage patterns to suggest frequently used words as you type. The longer you use your device, the more precise the suggestions are.

Enter text, then tap a suggested word or gently drag the left or right side of the keyboard upwards.

- The selected word is automatically entered. You do not need to manually type every letter of the word.

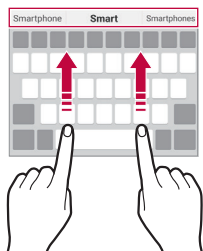

## Changing the QWERTY keyboard layout

You can add, delete or rearrange keys on the bottom row of the keyboard.

- 1 Tap  > **Settings** > **General** > **Language & keyboard** > **LG Keyboard** > **Keyboard height and layout** > **QWERTY keyboard layout**.

Alternatively, tap  on the keyboard and tap **Keyboard height and layout** > **QWERTY keyboard layout**.

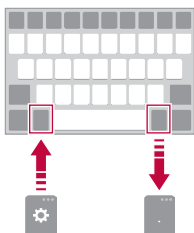

- 2 Tap a key on the bottom row, then drag it to another position.



- This option is available on the QWERTY, QWERTZ and AZERTY keyboards.
- This function may not be supported for some languages.

## Customizing the keyboard height

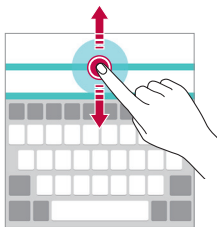

You can customize the keyboard height to maximize hand comfort when typing.

- 1 Tap  > **Settings** > **General** > **Language & keyboard** > **LG Keyboard** > **Keyboard height and layout** > **Keyboard height**.  
Alternatively, tap  on the keyboard and tap **Keyboard height and layout** > **Keyboard height**.
- 2 Adjust the keyboard height.



## Selecting a landscape keyboard mode

You can select a landscape keyboard mode from several choices.

- 1 Tap  > **Settings** > **General** > **Language & keyboard** > **LG Keyboard** > **Keyboard height and layout** > **Keyboard type in landscape**.  
Alternatively, tap  on the keyboard and tap **Keyboard height and layout** > **Keyboard type in landscape**.
- 2 Select a keyboard mode.

## Splitting the keyboard

You can split the keyboard in half and place each piece on either side of the screen when the screen is in landscape mode.

Tap  > **Settings** > **General** > **Language & keyboard** > **LG Keyboard** > **Keyboard height and layout** > **Split keyboard**.

Alternatively, tap  on the keyboard and tap **Keyboard height and layout** > **Split keyboard**.



- Rotate the device to landscape mode to split the keyboard to both sides. To merge or split the keyboard, pinch together or spread apart your fingers on the keyboard.

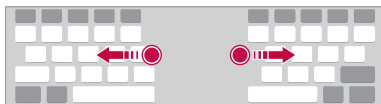

## One-handed operation mode

You can move the keyboard to one side of the screen so that you can use the keyboard with one hand.



- 1 Tap  > **Settings** > **General** > **Language & keyboard** > **LG Keyboard** > **Keyboard height and layout** > **One-handed operation**.

Alternatively, tap  on the keyboard and tap **Keyboard height and layout** > **One-handed operation**.

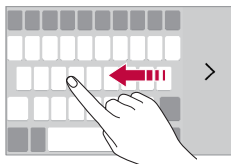
- 2 Press the arrow displayed next to the keyboard to move the keyboard in the direction you want.



## Entering text by using voice

On the keyboard, tap and hold  and then select .



- To maximize the voice command recognition, speak clearly.
- To enter text by using your voice, make sure that your device is connected to a network.



## Changing the keyboard

You can change the input language and the keyboard type for each language.

- 1 Tap  > **Settings** > **General** > **Language & keyboard** > **LG Keyboard** > **Select languages**.
- 2 Select a language and customize the keyboard type.

## Copy and Paste

You can cut or copy text from an app, and then paste the text into the same app. Or, you can run other apps and paste the text into them.





- 1 Tap and hold around the text you want to copy or cut.
- 2 Drag  /  to specify the area to copy or cut. The color of these icons can be different and it depends on the app you are using.
- 3 Select either **CUT** or **COPY**.
  - Cut or copied text is automatically added to the clip tray.
- 4 Tap and hold the text input window, then select **PASTE**.



- If there is no item that has been copied or cut, the **PASTE** option will not appear.

## Clip Tray

If you copy or cut an image or text, it is automatically saved to the clip tray and can be pasted to any space at any time.

- 1 On the keyboard, tap and hold  and select .  
Alternatively, tap and hold the text input window, then select **CLIP TRAY**.
- 2 Select and paste an item from the clip tray.
  - Tap  to lock saved items in order to not delete them; even when the maximum quantity is exceeded. A maximum of ten items can be locked. To delete locked items, unlock them first.
  - Tap  to delete the items saved to the clip tray.



- The clip tray may not be supported by some apps downloaded by the user.



03

## Useful Apps

# Installing and uninstalling apps

## Installing apps

Access an app store to search and download apps.

- You can use **Play Store** and the app store provided by your mobile service provider.



- Some app stores may require you to create an account and sign in.
- Some apps may charge fees.
- If you use mobile data, you may be charged for data usage, depending on your pricing plan.

## Uninstalling apps

Uninstall apps that you no longer use from your device.



- Some apps cannot be uninstalled by users.

## Uninstalling with the tap and hold gesture

On the Home screen, tap and hold the app to uninstall, then drag it over **Uninstall** at the top of the screen.

## Uninstalling by using the settings menu

Tap  > **Settings** > **General** > **Apps**, select an app, then tap **Uninstall**.

## Uninstalling apps from the app store





To uninstall an app, access the app store from which you download the app and uninstall it.

# Phone

## Voice call

Make a phone call by using one of the available methods, such as manually entering a phone number or making a call from the contact list or the list of recent calls.



### Making a call from the keypad

- 1 Tap  >  > **Dial**.
- 2 Make a call by using a method of your choice:
  - Enter a phone number and tap .
  - Tap and hold a speed dial number.
  - Search for a contact by tapping the initial letter of a contact name in the contact list, and then tap .





- To enter "+" when making an international call, tap and hold number 0.
- See [Adding contacts to the speed dial list](#) for details on how to add phone numbers to the speed dial list.

### Making a call from the contact list

- 1 Tap  >  > **Contacts**.
- 2 From the contact list, select a contact and tap .

## Answering a call

To answer a call, drag  to the outside of the circle on the incoming call screen.

- When the stereo headset is connected, you can make calls by using the call/end button on the headset.
- To end a call simply by pressing the Power/Lock key, tap  > **Settings > Networks > Call > Answer and end calls**, then turn on **End calls with the Power key**.

## Rejecting a call

To reject an incoming call, drag  to the outside of the circle on the incoming call screen.

- To send a rejection message, drag the rejection message to the outside of the circle.
- To add or edit a rejection message, tap  > **Settings > Networks > Call > Decline and reject calls > Decline with message**.
- When a call is coming in, you can press the Power/Lock key or the volume key to switch to mute mode.

## Viewing missed calls

If there is a missed call, the status bar at the top of the screen displays .

To view missed call details, drag the status bar downwards.

Alternatively, tap  >  > **Call logs**.

## Functions accessible during a call

During a call, you can access a variety of functions by tapping on-screen buttons:



- **Hold:** Put on hold your call.
- **Contacts:** View the contact list during a call.
- **End:** End a call.
- **Dialpad:** Display or hide the dial pad.
- **Speaker:** Turn on the speakerphone function.
- **Mute:** Mute your voice so that your voice cannot be heard by the other party.
- **Bluetooth:** Switch the call to a Bluetooth device that is paired and connected.
- **⋮:** Access many call options.



- Available setting items may vary, depending on the area and service provider.

## Making a three-way calling

You can make a call to another contact during a call.



- 1 During a call, tap **⋮** > **Add call**.
- 2 Enter a phone number and tap 
  - The two call screens are displayed at the same time, and the first call is put on hold.
- 3 To switch to another call, tap another number on the screen.  
To start a conference call, tap .
- 4 To end all calls, tap .



- You may be charged a fee for each call.

## Viewing call records

To view recent call records, tap  >  > **Call logs**. Then, you can use the following functions:



- To view detailed call records, select a contact. To make a call to the selected contact, tap .
- To delete call records, tap  > **Delete all**.



- The displayed call duration may differ from the call charge. Consult with your service provider for more information.

## Configuring call options

You can configure various call options.

- 1 Tap  >  > **Dial** or **Call logs**.
- 2 Tap  > **Call settings** and then configure options to suit your preferences.





# Messaging

## Sending a message

You can create and send messages to your selected contacts or all of your contacts using the Messaging app.



- Sending messages abroad may incur additional charges. Consult with your service provider for more information.

- 1 Tap  > .
- 2 Tap .
- 3 Specify a recipient and create a message.
  - To attach files, tap .
  - To access optional menu items, tap .
- 4 Tap **Send** to send the message.

## Reading a message

You can view exchanged messages organized by contact.

- 1 Tap  > .
- 2 Select a contact from the message list.

## Configuring messaging settings

You can change messaging settings to suit your preferences.

- 1 Tap  > .
- 2 Tap  > **Settings** from the message list.

# Camera

## Starting the camera

You can take a photo or record a video to keep the memorable moments.

Tap  > .



- Before taking a photo, wipe the camera lens with a microfibre cloth. If your finger touches the camera lens, you may get blurry photos.
- If the battery level is lower than 5 %, charge the battery before using the camera.
- Images included in this user guide may be different from the actual device.
- Photos and videos can be viewed or edited from **Gallery**. See [Gallery overview](#) for details.

## Switching between cameras

You can switch between the front and rear cameras to suit your shooting environment.

On the camera screen, tap  or drag the screen either up or down or left or right to switch between front and rear camera.



- Use front camera to take selfies. See [Taking selfies](#) for details.

## Auto mode

You can take photos or record videos by selecting a variety of shooting modes and options.

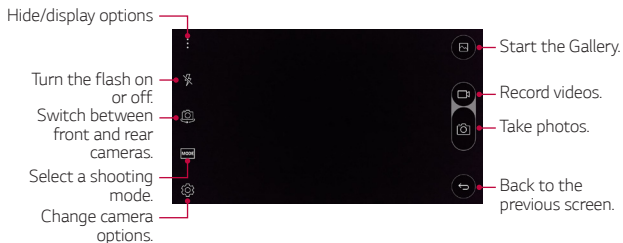





## Taking a photo

- 1 Select a shooting mode, and tap the subject to focus the camera on.
- 2 Tap  to take a photo.  
Alternatively, press a volume key.





- When the screen is turned off or locked, start the camera by pressing the volume down (-) key twice. To activate this function, tap  > **Settings** > **General** and turn on **Shortcut key**.

## Recording a video

- 1 Select a shooting mode, and tap the subject to focus the camera on.
- 2 Tap 
  - To take a photo while recording a video, tap .
  - To pause video recording, tap . To resume video recording, tap .
- 3 Tap  to end video recording.

## Panorama

You can create a panoramic photo by moving the camera in one direction to photograph and stitch continuous shots of for a wide view.

- 1 In the Auto mode, tap **MODE** > .
- 2 Tap  and then slowly move the camera in one direction.
  - Move the device by following the direction of the arrow in the guideline.
- 3 Tap  to end shooting.

## Burst shot

You can take continuous shots of photos to create moving pictures.

In the Auto mode, tap and hold .

- Continuous shots are taken at a fast speed while  is held down.



- Up to thirty (30) continuous photos can be taken.













## Customizing camera options

You can customize a variety of camera options to suit your preferences.

In the Auto mode, tap .





- Available options vary depending on the selected camera (front or rear camera) and the selected shooting mode.

	Select an aspect ratio for photos or quality for videos.
	Obtain photos or videos in vivid colors, and get compensated effects even when they are taken against the light.
	Apply film effects to photos.
	Set the timer to automatically take photos after a specified period of time.
	Take photos with voice commands. (Available choices: Cheese, Smile, Whisky, Kimchi, LG)
	Display guide grids so that you can take photos or record videos based on the horizontal and vertical reference lines.
	Set the locations where you want to save photos and videos. These options appear when an external memory card is inserted.  : Save to the internal storage.  : Save to the external memory card.
	Customize auto-shooting settings. These options appear when using the front camera.  : Shoot using the Gesture shot feature.  : Shoot when the camera detects a face.



Flip images. These options appear when using the front camera.

 / : Do not flip the image.

 / : Flip the image horizontally.

## Taking selfies

You can use the front camera to view your face on the screen and take selfies.



- When using the front camera, you can change in camera options how selfies are taken. See *Customizing camera options* for details.

## Gesture shot

You can take selfies by using gestures.

Show your palm to the front camera and then clench your fist.

- In three seconds, a photo is taken.



- To use this function, make sure that  is selected in camera options.
- An alternative way to take gesture shots is to clench your fist and then open it towards the front camera.
- Make sure that your palm and fist are within the reference line so that the camera can detect them.
- Access to some functions may be restricted during multi-view shooting.

## Interval shot

You can take continuous selfies.

While using the front camera, tap and hold . Alternatively, show your palm to the camera, then clench your fist twice quickly.



- Four photos are taken at three second interval.

## Taking auto-selfies

You can use the face detection feature to take selfies easily and conveniently. You can set the device so that, when you look at the screen, the front camera detects your face and takes a selfie automatically.

- When the front camera detects your face, the frame turns white. Then if you stop moving, the frame turns blue and the front camera takes a photo.





- Tap , then tap  until  appears to activate the auto-selfie function.

# Gallery

## Gallery overview

You can view and manage photos and videos saved on your device.

- 1 Tap  > .
    - Saved photos and videos are displayed by the folder.
- 2 Tap a folder and select a file.
    - View the selected file in full-screen mode.
    - Swipe left or right on the displayed photo or video screen to view the previous or next file.



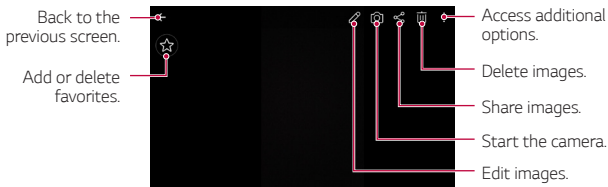

- Some file formats may not be supported, depending on the installed software.
- Some files may not be opened due to encoding.
- Files that exceed the size limit may cause an error.

## Viewing photos



## Editing photos

- 1 While viewing a photo, tap .
- 2 Use a variety of effects and tools to edit the photo.
- 3 Tap  to apply changes.
- 4 Tap **SAVE** to save changes.
  - The changes are overwritten to the original file.
  - To save the edited photo as another file, tap  > **Save copy**.

## Playing a video

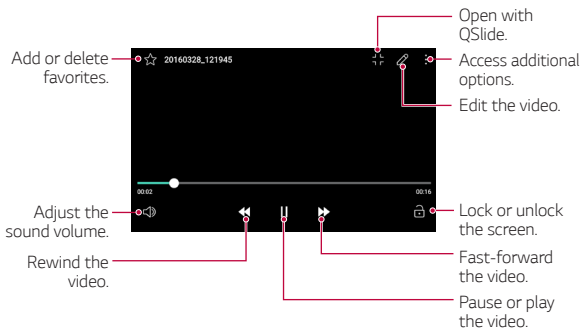

- To adjust the sound volume, drag the right side of the video screen up or down.
- To adjust the screen brightness, drag the left side of the video screen up or down.



## Deleting files

You can delete a file by using one of the following options:

- Tap and hold a file from the file list, then tap **Delete**.
- Tap  from the file list, then select files.



## Sharing files

You can share files by using one of the following options:

- While viewing a photo or video, tap  to share the file by using the method you want.
- Tap  from the file list to select files and share them using the method you want.



## File Manager

You can view and manage files saved on your device.

- 1 Tap  > **Tools** > **File Manager**.
- 2 Tap  and select a storage space.



## Calculator

You can use two types of calculators: the simple calculator and the scientific calculator.

- 1 Tap  > **Tools** > **Calculator**.
- 2 Use the keypad to make a calculation.
  - To use the scientific calculator, tap  > **Scientific calculator**.
  - To view calculation history, tap  > **Calculation history**.





## Tasks

You can register tasks to your device to easily manage schedules.

- 1 Tap  > **Tasks**.
- 2 Tap  to add a task.
- 3 Enter task details and then tap **SAVE**.

## Voice Recorder

You can record and save your voice or others' voices from important events. Recorded voice files can be played back or shared.

- 1 Tap  > **Tools** > **Voice Recorder**.
- 2 Tap .
  - To pause recording, tap .
- 3 Tap  to end recording.
  - The file is saved automatically and the pre-listen screen appears.
- 4 Tap  to play the recorded voice.



- To save the location details of recording, tap **Location**.
- To add an event, tap **Event** and add an event to the date you want.
- If you tap , recorded voice files appear. You can play a recorded voice file from the list.

## Downloads

You can view, delete or share files downloaded via the Internet or apps.

Tap  > **Tools** > **Downloads**.

# FM Radio

You can listen to FM radio.

Tap  > **Tools** > **FM Radio**.





- To use this app, first connect a headset to the device. The headset becomes the radio antenna.
- This option may not be supported, depending on the area.

# Clock

## Alarm

You can set an alarm to trigger it at a specified time.



- 1 Tap  > **Clock** > **Alarm**.
- 2 Tap  to add a new alarm.
- 3 Configure the alarm settings and tap **SAVE**.



- If you select a previously set alarm, you can edit the alarm.
- To delete an alarm, tap  at the top of the screen. Alternatively, tap and hold the alarm.

## World clock

You can view the current time in cities around the world.

- 1 Tap  > **Clock** > **World clock**.
- 2 Tap  and add a city.

## Timer

You can set the timer to trigger an alarm after a specified period of time.

- 1 Tap  > **Clock** > **Timer**.
- 2 Set the time and tap **Start**.
  - To suspend the timer, tap **Stop**. To resume the timer, tap **Resume**.
  - To reset the timer settings, tap **Reset**.
- 3 Tap **Stop** to stop the timer alarm.

## Stopwatch

You can use the stopwatch to record a lap time.

- 1 Tap  > **Clock** > **Stopwatch**.
- 2 Tap **Start** to initiate the stopwatch.
  - To record a lap time, tap **Lap**.
- 3 Tap **Stop** to suspend the stopwatch.
  - To resume the stopwatch, tap **Resume**.
  - To delete all the stopwatch records, tap **Reset**.

# Music

You can play and manage music files saved on your device.

- 1 Tap  > **Music**.
- 2 Select a category.
- 3 Select a music file.

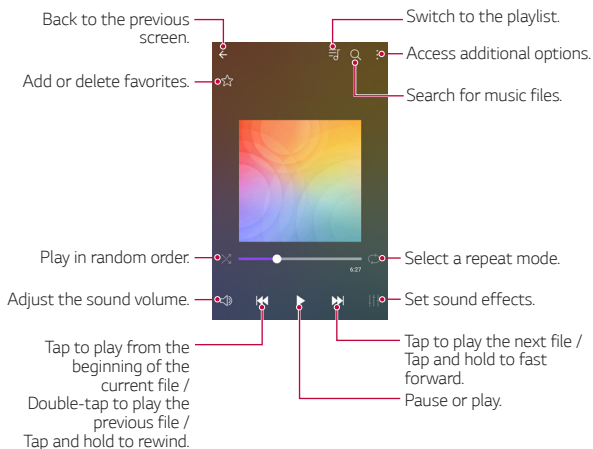

- Some file formats may not be supported, depending on the installed software.
- Files that exceed the size limit may cause an error.
- Music files may be protected by international copyright owners or copyright laws. You may have to obtain legal permission before copying a music file. To download or copy a music file, first check the copyright law for the relevant country.

# Email

## Email overview

You can register an email account to your device and then you can check and send emails from your device.



- If you use mobile data, you may be charged for data usage fee depending on your pricing plan. Consult with your service provider for more information.

## Registering email accounts

When you use the email app for the first time, register your email account.

- 1 Tap > **Email**.
- 2 Select an email service provider.
- 3 Enter your email address and password and then tap **NEXT** to register your account
  - To manually register an email account or to register email accounts not found in the list, tap **MANUAL SETUP**.

## Managing email accounts

To view or edit your email account settings, tap > **Settings**.

- To add an account, tap **Add account**.
- To delete an account, tap > **Remove account**.





## Opening another email account

If several email accounts are registered and you want to view another account, tap and select another one from the account list.

## Checking email

- 1 Tap  and select a mail box.
- 2 Select an email from the email list.
  - The email message appears.

## Sending email

- 1 Tap .
- 2 Enter the email address of a recipient.
- 3 Enter a subject and message.
  - To attach files, tap .
  - To access optional menu items, tap .
- 4 Tap  to send the email.

# Contacts

## Contacts overview

You can save and manage contacts.

Tap  > **Contacts**.

## Adding contacts

### Adding new contacts

- 1 On the contact list screen, tap .
- 2 Enter contact details and tap **SAVE**.

## Importing contacts

You can import a contact from another storage device.

- 1 On the contact list screen, tap  > **More** > **Manage contacts** > **Import**.
- 2 Select the source and target locations of the contact you want to import, and then tap **OK**.
- 3 Select a contact and tap **IMPORT**.

## Adding contacts to the speed dial list

- 1 On the contact list screen, tap  > **Speed dial**.
- 2 Tap **Add contact** from a speed dial number.
- 3 Select a contact.

## Searching for contacts

You can search for contacts by using one of the following options:

- On the contact list screen, enter a contact name in the search box.
- Scroll the contact list up or down.
- From the index of the contact list screen, tap the initial letter of a contact.

## Contacts list

### Editing contacts

- 1 On the contact list screen, select a contact.
- 2 On the contact detail screen, tap  and edit details.
- 3 Tap **SAVE** to save changes.

## Deleting contacts

- 1 On the contact list screen, tap and hold a contact.
- 2 Tap **Delete contact**.

## Adding favorites

You can register frequently used contacts as favorites.

- 1 On the contact list screen, select a contact.
- 2 On the contact detail screen, tap ☆.

## Creating groups

- 1 On the contact list screen, tap **Groups > ⋮ > New group**.
- 2 Enter a new group name.
- 3 Tap **Add members**, select contacts, then tap **ADD**.
- 4 Tap **SAVE** to save the new group.

# Calendar

## Calendar overview

You can use the calendar to manage events and tasks.

## Adding events

- 1 Tap ○ > **Calendar**.
- 2 Select a date and then tap +.
- 3 Enter event details and tap **SAVE**.
  - If you tap a date from the calendar and the date contains events, a pop-up window appears showing a list of the events. Tap an event from the pop-up window to view the event details.

## Syncing events

Tap  > **Calendars to display** >  > **Calendars to sync**.





- When your events are saved from the device to your Google account, they are automatically synced with the Google calendar, too. Then, you can sync other devices with the Google calendar in order to make those devices have the same events that your device has and to manage your events on those devices.

## Event pocket



You can use the event pocket to create events.

Tap  to open the event pocket and then drag content to a date in the calendar.

- : Manage images, text, notes and temporarily saved events. You can also share text, images and notes from another app and save them to the event box. If you tap **POCKET** when creating an event, the event is temporarily saved to the event pocket.
- : Manage tasks that have no deadline, such as events.

# LG Backup

You can back up, restore and move data saved on your device.

- 1 Tap  > **Management** > **LG Backup**.  
Alternatively, tap  > **Settings** > **General** > **Backup & reset** > **LG Backup**.
- 2 Follow the on-screen instructions to select whether to back up data in the preset backup folder on the device or to copy data to other devices.



- Initializing your device may delete backup files saved in internal storage. To minimize data loss, copy important backup files from the LG Backup folder in the internal storage to a computer or external storage.



- Data in a Google account will not be backed up. When you synchronize your Google account, Google apps, Google contacts, Google calendar, Google memo app data and apps downloaded from Play store are stored on the Drive app automatically.
- Backup files are saved with the file extension \*.lbf under the LG Backup folder on the SD card or internal storage.
- Fully charge the battery before backing up or restoring data to avoid unintentional powering off during the process.

# RemoteCall Service

Your device can be remotely diagnosed for resolving issues. First, make a phone call to the LG Customer Service Center as follows:



- To use this function, first you must agree to usage of the function.
- If you use mobile data, you may be charged for data usage depending on your pricing plan.

- 1 Tap **○ > Management > RemoteCall Service**.
- 2 Connect a call to an LG Customer Service Center.
- 3 After the call connects, follow the service associate instructions to enter a six-digit access number.
  - Your device is remotely connected and remote support service starts.

## Google apps

You can use Google apps by setting a Google account. The Google account registration window appears automatically when you use a Google app for the first time. If you do not have a Google account, create one from your device. For details on how to use an app, see the Help in the app.



- Some apps may not work, depending on the area and service provider.

### Google

Use search function provided by Google to search web sites and files stored on your device by entering keywords or via voice.

### Gmail

Register your Google email account to your device to check or send email.

## Maps

Find your location or the location of a place on the map. View geographical information.

## YouTube

Search and play videos. Upload videos on YouTube to share them with people around the world.

## Drive

Upload, save, open, share and organize files from your device. Files accessible from apps can be accessed from anywhere, including online and offline environments.

## Play Music

Purchase music files from **Play Store**. Play music files saved on your device.

## Play Movies & TV

Use your Google account to rent or purchase movies. Purchase content and play it anywhere.

## Hangouts

Exchange messages. Make a video call with an individual or a group.

## Photos

View or share photos or albums saved on your device.

## Docs

Create documents or edit documents created online or from another device. Share and edit documents together with others.

## Sheets

Create spreadsheets or edit spreadsheets created online or from another device. Share and edit spreadsheets together with others.

## **Slides**

Create presentation material or edit presentation material created online or from another device. Share and edit presentation material together with others.

## **Voice Search**

Search information on Google by saying a keyword, instead of typing a keyword.



04



## **Phone Settings**

# Settings

You can customize the device settings in accordance with your preferences.

Tap  > **Settings**.



- Tap  and enter a keyword in the search box to access a setting item.
- Tap  to change the view mode. This user guide assumes that you are using the **Tab view**.

## Networks

### Wi-Fi

You can connect to nearby devices over a Wi-Fi network.

#### Connecting to a Wi-Fi network

- 1 On the settings screen, tap **Networks** > **Wi-Fi**.
- 2 Swipe  to activate it.
  - Available Wi-Fi networks appear automatically.
- 3 Select a network.
  - You may need to enter the network Wi-Fi password.
  - The device skips this process for previously accessed Wi-Fi networks. If you do not want to automatically connect to a certain Wi-Fi network, tap and hold the network and then tap **Forget network**.

## Wi-Fi network settings

On the settings screen, tap **Networks > Wi-Fi**.

- **Switch to mobile data:** If the mobile data connection is activated but the device cannot connect to the Internet via Wi-Fi connection, the device automatically connects to the Internet via the mobile data connection.
-  : Customize Wi-Fi network settings.

## Wi-Fi Direct

You can connect your device to other devices that support Wi-Fi Direct to share data directly with them. You do not need an access point. You can connect with more than two devices by using Wi-Fi Direct.

- 1 On the settings screen, tap **Networks > Wi-Fi >  > Advanced Wi-Fi > Wi-Fi Direct**.
  - Nearby devices that support Wi-Fi Direct automatically appear.
- 2 Select a device.
  - Connection occurs when the device accepts the connection request.



- The battery may drain faster when using Wi-Fi Direct.

## Bluetooth

You can connect your device to nearby devices that support Bluetooth to exchange data with them. Connect your device to a Bluetooth headset and a keyboard. This makes it easier to control the device.

### Pairing with another device

- 1 On the settings screen, tap **Networks > Bluetooth**.
- 2 Drag  to activate it.
  - Available devices appear automatically.
  - To refresh the device list, tap **SEARCH**.



• Only devices with the searching option enabled are displayed on the list.

- 3 Select a device from the list.
- 4 Follow the on-screen instructions to perform authentication.



• This step is skipped for previously accessed devices.

### Sending data via Bluetooth

- 1 Select a file.
  - You can send multimedia files or contacts.
- 2 Tap  **Bluetooth**.
- 3 Select a target device for the file.
  - The file is sent as soon as the target device accepts it.



• File sharing processes may differ, depending on the file.

## Mobile data

You can turn on or off mobile data. You can also manage mobile data usage.

### Turning on mobile data

- 1 On the settings screen, tap **Networks > Mobile data**.
- 2 Drag  to activate it.

### Customizing mobile data settings

- 1 On the settings screen, tap **Networks > Mobile data**.
- 2 Customize the following settings:
  - **Mobile data:** Set to use data connections on mobile networks.
  - **Limit mobile data usage:** Set a limit for mobile data usage to block mobile data if the limit is reached.
  -  : Customize mobile data settings.

## Call

You can customize call settings, such as voice call and international call options.



- Some features may not be supported depending on the area or service provider.

- 1 On the settings screen, tap **Networks > Call**.
- 2 Customize the following settings:
  - **Voicemail:** Change the number of voicemail messages and notification settings.
  - **Decline and reject calls > Decline with message:** Add or edit decline messages for incoming calls.
  - **Decline and reject calls > Reject calls from:** Block incoming calls from particular numbers, or manage blocked numbers.

- **Decline and reject calls > Private numbers:** Block incoming calls from unidentified numbers.
- **Answer and end calls > End calls with the Power key:** End a call when the Power/Lock key is pressed.
- **Answer and end calls > Auto answer:** Set to automatically answer a call after a certain length of time when connected to a hands-free device.
- **More > Noise suppression:** Set to suppress background noise on your device during a call.
- **More > Incoming voice call pop-up:** Set to display pop-up window for an incoming call while using an app.
- **More > Connection vibration:** Set the device to vibrate when the other party answers your call.
- **More > Gestures:** Mute the incoming call ringtone.
- **More > Fixed dialing numbers:** Restrict outgoing calls only to numbers with specified prefixes.
- **More > Save unknown numbers:** Add and save a new phone number to contacts after a call.
- **More > Call forwarding:** Set when to forward calls.
- **More > Call barring:** Restrict incoming or outgoing calls or international calls.
- **More > Call duration:** View call time details.
- **More > Additional settings:** Customize additional call settings.

## File sharing

You can send and receive files between your device and other LG devices or tablets.



• See *Sending or receiving files* for details.

- 1 On the settings screen, tap **Networks > Share & connect > File sharing**.
- 2 Customize the following settings:
  - **LG Stylus 2 4G**: Change the device name.
  - **Save to**: Set the destination folder to save files sent from other devices.
  - **File sharing**: Permit receipt of files sent from other devices.
  - **SmartShare Beam**: Share files with other devices via SmartShare Beam.

## Media server

You can share media content on your device with nearby devices that support DLNA.

- 1 On the settings screen, tap **Networks > Share & connect > Media server**.
- 2 Customize the following settings:
  - **Content sharing**: Share content on your device with nearby devices.
  - **LG Stylus 2 Plus**: Set your device name.
  - **Content to share**: Select the type of media content to share with other devices.
  - **Allowed devices**: View a list of devices permitted to access content on your device.
  - **Not-allowed devices**: View a list of devices not permitted to access content on your device.

## LG AirDrive

You can use your LG account to manage files saved on the device from a computer. You do not need a USB connection.

- 1 On the settings screen, tap **Networks > Share & connect > LG AirDrive**.
- 2 Use a single LG account to sign in to LG Bridge on the computer and **LG AirDrive** on the device.
  - LG Bridge software can be downloaded from [www.lg.com](http://www.lg.com).
- 3 Manage files on the device from the computer.

## Printing

You can print the content of certain screens (such as web pages displayed in Chrome) to a printer connected to the same Wi-Fi network as your Android device.

## USB tethering

You can connect the device to another device via USB and share mobile data.

- 1 Connect your device and other devices via USB cable.
- 2 On the settings screen, tap **Networks > Tethering > USB tethering** and then drag  to activate it.
- 3 Connect your device and other devices via USB cable.



- This option uses mobile data and may incur data usage fees, depending on your pricing plan. Consult with your service provider for more information.
- When connecting to a computer, download the USB driver from [www.lg.com](http://www.lg.com) and install it on the computer.
- You cannot send or receive files between your device and a computer while USB tethering is turned on. Turn off USB tethering to send or receive files.
- Operating systems that support tethering are Windows XP or higher, or Linux.

## Wi-Fi hotspot

You can set the device as a wireless router so that other devices can connect to the internet by using your device mobile data.

- 1 On the settings screen, tap **Networks > Tethering > Wi-Fi hotspot** and then drag  to activate it.
- 2 Tap **Set up Wi-Fi hotspot**, and enter the Wi-Fi name (SSID) and password.
- 3 Turn on Wi-Fi on the other device, and select the name of the device network on the Wi-Fi list.
- 4 Enter the network password.



- This option uses mobile data and may incur data usage fees, depending on your pricing plan. Consult with your service provider for more information.
- More information is available at this web site:  
<http://www.android.com/tether#wifi>

## Bluetooth tethering

A Bluetooth-connected device can connect to the internet by using your device mobile data.

- 1 On the settings screen, tap **Networks > Tethering > Bluetooth tethering** and then drag  to activate it.
- 2 Turn on Bluetooth on both devices, and pair them.



- This option uses mobile data and may incur data usage fees, depending on your pricing plan. Consult with your service provider for more information.
- More information is available at this web site:  
[http://www.android.com/tether#Bluetooth\\_tethering](http://www.android.com/tether#Bluetooth_tethering)

## Help

You can view help on using USB tethering, Wi-Fi hotspot and Bluetooth tethering.

On the settings screen, tap **Networks > Tethering > Help**.

## Airplane mode

You can turn off the call and mobile data functions. When this mode is on, functions that do not involve data, such as games and music playback, remain available.

- 1 On the settings screen, tap **Networks > More > Airplane mode**.
- 2 Tap **TURN ON** in the confirmation screen.

## Mobile networks

You can customize mobile data settings.

- 1 On the settings screen, tap **Networks > More > Mobile networks**.
- 2 Customize the following settings:
  - **Mobile data:** Turn mobile data on or off.
  - **Data roaming:** Browse the web, use emails, multimedia messages and other data services overseas.
  - **Network mode:** Select a network type.
  - **Access Point Names:** View or change the access point for using mobile data services. To change the access point, select a choice from the access point list.
  - **Network operators:** Search for network operators and connect automatically to a network.

## VPN

You can connect to a safe virtual network, such as an IntraNet. You can also manage connected virtual private networks.

### Adding VPN

- 1 On the settings screen, tap **Networks > More > VPN**.
- 2 Tap **Add VPN network**.



- If the screen is not locked, a notification screen appears. Tap **SETTINGS** from the notification screen and lock the screen. See [Configuring lock screen settings](#) for details.

- 3 Enter VPN details and tap **SAVE**.

### Configuring VPN settings

- 1 Tap a VPN from the **VPNS** list.
- 2 Enter the VPN user account details and tap **CONNECT**.

- To save the account details, select the **Save account information** checkbox.

## Sound & notification

You can customize sound, vibrate and notification settings.

On the settings screen, tap **Sound & notification** and customize the following settings:

- **Sound profile:** Change the sound mode to **Sound, Vibrate only**, or **Silent**.
- **Volume:** Adjust the sound volume for various items.
- **Ringtone:** Select a ringtone for incoming calls. Add or delete ringtones.
- **Ringtone ID:** Set the device to automatically create a ringtone for an incoming call from a particular contact. See *Ringtone ID* for details.
- **Sound with vibration:** Set the device to vibrate and play a ringtone simultaneously.
- **Vibration type:** You can select a vibration type or make your own vibration pattern.
- **Do not disturb:** Set the time, range and app type to receive notification messages. Receive notification messages only on particular days of the week. See *Do not disturb* for details.
- **Lock screen:** Display or hide a notification message on the lock screen.
- **Apps:** Select the apps that can show their notification messages on the screen, and set the priorities of those apps in regard to notification messages.
- **Notification LED:** Indicate device status via LED.
- **More > Notification sound:** Select a notification ringtone. Set music saved on the device as a notification ringtone.

- **More > Vibrate on tap:** Set the device to vibrate when you tap certain items on screen.
- **More > Sound effects:** Select a sound effect to play when you tap the dial pad, select an option, or lock or unlock the screen.
- **More > Message/call voice notifications:** Set the device to read the caller information or message content via voice.

## Display

You can customize detailed settings for each screen type.

On the settings screen, tap **Display** and customize the following settings:

- **Home screen:** Customize settings for the Home screen. See *Home screen* for details.
- **Lock screen:** Customize lock screen settings. See *Screen lock* for details.
- **Home touch buttons:** Rearrange Home touch buttons or change their background colors.
- **Font type:** Change the font face.
- **Font size:** Change the font size.
- **Bold text:** Bold the text on the screen.
- **Brightness:** Use the slide bar to change the device screen brightness.
- **Auto:** Set the device so that the screen brightness is automatically adjusted in accordance with the surrounding light intensity.
- **Reader mode:** Set the device to reduce amount of blue light on screen to reduce eye strain.
- **Auto-rotate screen:** Automatically rotate the screen according to the device orientation.
- **Screen timeout:** Automatically turn off the screen when the device is left idle for a specified period of time.

- **More > Daydream:** Display a screen saver when the device is connected to the holder or charging. Select a screen saver type to display.
- **More > Motion sensor calibration:** Correct the angle and speed of the motion sensor to improve the tilt accuracy and speed of the sensor.



- When correcting the motion sensor, make sure to place the device on a flat surface. Failure to do so may cause errors with the motion sensor functions, such as automatic screen rotation.

## General

### Language & keyboard

You can customize language and keyboard settings for your device.

- 1 On the settings screen, tap **General > Language & keyboard**.
- 2 Customize the following settings:
  - **Language:** Select a language to apply for the device.
  - **Current keyboard:** View the keyboard type currently in use. Select a keyboard to use when entering text.
  - **LG Keyboard:** Customize LG keyboard settings.
  - **Google voice typing:** Configure the options for text dictation by Google.
  - **Text-to-speech output:** Configure the settings for text-to-speech output.
  - **Pointer speed:** Adjust the pointer speed of a mouse or trackpad.
  - **Reverse buttons:** Reverse the right mouse button to perform primary direct-manipulation actions.

## Location

You can customize how your location information is used by particular apps.

- 1 On the settings screen, tap **General > Location**.
- 2 Customize the following settings:
  - **Mode**: Select a method to provide your location information.
  - **RECENT LOCATION REQUEST**: View apps that recently requested location information.
  - **Low power location estimation**: Estimate the device location by using low power consumption.
  - **Camera**: Save location information when taking photos or recording videos.
  - **Google Location History**: Configure the Google location history settings.

## Accounts & sync

You can add or manage accounts, including a Google account. You can also sync particular apps or user information automatically.

- 1 On the settings screen, tap **General > Accounts & sync**.
- 2 Customize the following settings:
  - **Auto-sync data**: Sync all the registered accounts automatically.
  - **ACCOUNTS**: View a list of registered accounts. To view or change details of an account, tap the account.
  - **ADD ACCOUNT**: Add accounts.

## Users

You can add users to share your device with them.

- 1 On the settings screen, tap **General > Users**.
- 2 Customize the settings.

## Accessibility

You can manage accessibility plug-ins installed on your device.

- 1 On the settings screen tap **General > Accessibility**.
- 2 Customize the following settings:
  - **Vision > TalkBack:** Set the device to notify screen status or actions via voice.
  - **Vision > Message/call voice notifications:** Set the device to read the caller information or message content via voice.
  - **Vision > Font size:** Change the font size.
  - **Vision > Bold text:** Bold the text on the screen.
  - **Vision > Touch zoom:** Zoom in or out by tapping the screen three times.
  - **Vision > Screen color inversion:** Increase the display color contrast for people with low vision.
  - **Vision > Screen color adjustment:** Adjust the display color.
  - **Vision > Grayscale:** Switch the screen to greyscale mode.
  - **Vision > End calls with the Power key:** End a call by pressing the Power/Lock key.
  - **Hearing > Captions:** Turn on the subtitle service when playing videos for the hearing impaired.
  - **Hearing > Notification LED:** Indicate device status via LED.
  - **Hearing > Flash alerts:** Set the device to notify you with a blinking light for incoming calls and notifications.
  - **Hearing > Turn off all sounds:** Mute all sounds and lower volume on receiver.

- **Hearing > Audio type:** Select the audio type.
- **Hearing > Sound balance:** Adjust the audio output balance. Use the slide bar to change the balance.
- **Motor & cognition > Touch assistant:** Turn on the touch board to make buttons and gestures easier to use.
- **Motor & cognition > Touch and hold delay:** Adjust the touch input time.
- **Motor & cognition > Touch and hold for calls:** Answer or decline calls by tapping and holding the call button instead of dragging it.
- **Motor & cognition > Screen timeout:** Turn off the screen automatically when the device is left idle for a specified period of time.
- **Motor & cognition > Touch control areas:** Limit the touch area so that only a particular portion of the screen can be controlled by touch input.
- **Accessibility features shortcut:** Quickly access to selected functions by tapping  three times.
- **Auto-rotate screen:** Automatically change the screen orientation according to the physical position of the device.
- **Switch Access:** Create key combinations to control your device.

## Mini view

Turn on this menu to shrink the screen for use with one hand by swiping left or right across the Home touch buttons. See *Mini view* for details.

On the settings screen, tap **General > Mini view**.

## Shortcut key

You can use the volume keys to directly launch apps when the screen is turned off or locked.

- 1 On the settings screen, tap **General > Shortcut key**.
- 2 Drag  to activate it.
  - Press the volume down (-) key twice to launch the **Camera** app when the screen is locked or turned off. Press the volume up (+) key twice to launch **Capture+**.

## Google services

You can use Google Settings to manage your Google apps and account settings.

On the settings screen, tap **General > Google services**.

## Security

- 1 On the settings screen, tap **General > Security**.
- 2 Customize the following settings:
  - **Content lock:** Set the method to lock files in Gallery or QuickMemo+.
  - **Encrypt phone:** Set the device password for privacy. Create a PIN or password to enter each time the device is turned on. See *Encrypting your device* for details.
  - **Encrypt SD card storage:** Encrypt the memory card to prevent use on another device. See *Memory card encryption* for details.
  - **Secure start-up:** Protect your device with a lock when it powers on. You need to unlock the device by using PIN to receive calls, messages, alarms and notifications.
  - **Set up SIM card lock:** Lock or unlock the SIM card, or change the password (PIN).
  - **Password typing visible:** Displays a password as you enter it.

- **Phone administrators:** Allows privileges to restrict the control or use of the device to particular apps.
- **Unknown sources:** Allows the installation of apps from non-Play Store apps.
- **Verify apps:** Blocks the installation of harmful apps. Displays a warning message when a harmful app is installed.
- **Storage type:** View the storage type where the security certificate will be saved.
- **Certificate management:** Manage the security certificate saved on the device.
- **Trust agents:** View and use trust agents installed on the device.
- **Screen pin:** Fix the app screen so that only the currently active app can be used.
- **Usage access for apps:** View details on usage of apps on the device.

## Quick Cover View

With Quick Cover View, you can check incoming calls and stop the alarm/timer when the cover is closed. To unlock with the cover, the screen lock must be set to Swipe.

On the settings screen, tap **General > Quick Cover View**.

## Pen

Use the Pen settings to configure option when the pen is removed. See *Pen Pop* for details.

On the settings screen, tap **General > Pen**.

- **Open when removed:** Select a feature that will automatically start when the pen is removed from the device.
- **App shortcut:** Set frequently used apps.
- **Screen-off Memo:** Create notes on the turned-off screen when the pen is removed.

- **Pen detection:** Be notified by sound or vibration when the pen is removed or inserted.
- **Pen Keeper:** Be notified by sound or visual notification when the device is moved with the pen removed.

## Dual window

Allows you to configure the Dual window feature. See *Dual window* for details.

On the settings screen, tap **General > Dual window**.

- **Auto-open:** Checkmark to allow you to tap a link on the full screen or attachments from emails to open Dual window.
- **Help:** Displays tips for using Dual window.

## Date & time

You can customize date and time settings for your device.

- 1 On the settings screen, tap **General > Date & time**.
- 2 Customize the settings.

## Storage & USB

You can view and manage internal storage on the device or storage space of the memory card.

- 1 On the settings screen, tap **General > Storage & USB**.
- 2 Customize the following settings:
  - **DEVICE STORAGE:** View the total storage space and free space in the device internal storage. View a list of apps in use and the storage capacity for each app.
  - **PORTABLE STORAGE:** View the total storage space and free space in the memory card. This option appears only when a memory card is inserted. To eject the memory card, tap .

## Battery & power saving

You can view the current battery information or turn on power saving mode.

- 1 On the settings screen, Tap **General > Battery & power saving**.
- 2 Customize the following settings:
  - **Battery usage:** View the battery usage details. To view more details, select a specific item.
  - **Battery percentage on status bar:** Display the remaining battery level as a percentage on the status bar.
  - **Battery saver:** Reduce battery consumption by cutting down some device settings, such as the display brightness, speed and vibration intensity. The status bar displays the icon  when power saving mode is on.
  - **Game optimizer:** Adjust the video quality to reduce battery consumption when playing games.

## Memory

You can view the average amount of memory usage over a certain period of time and the memory occupied by an app.

- 1 On the settings screen, tap **General > Memory**.
- 2 Tap ▼ to set a time slot to retrieve data.

## Apps

You can view a list of installed apps. Shut down or delete apps, if necessary.

- 1 On the settings screen, tap **General > Apps**.
- 2 Select an app and perform actions.

## Backup & reset

You can back up data saved on your device to another device or account. Reset the device, if necessary.

- 1 On the settings screen, tap **General > Backup & reset**.
- 2 Customize the following settings:
  - **LG Backup**: Back up and restore all data saved on the device. See *LG Backup* for details.
  - **Back up my data**: Back up your app data, Wi-Fi password and other settings to the Google server.
  - **Backup account**: View the current backup account in use.
  - **Automatic restore**: Automatically restore backup settings and data when reinstalling an app.
  - **Network settings reset**: Reset Wi-Fi, Bluetooth and other network settings.
  - **Factory data reset**: Reset all settings for the device and delete data.



- Resetting your device deletes all data on it. Enter your device name, Google account and other initial information again.

## About phone

You can view information about your device, such as the name, status, software details and legal information.

On the settings screen, tap **General > About phone** and view information.



05

## **Appendix**

# LG Language Settings

Select a language to use on your device.

- Tap  > **Settings** > **General** > **Language & keyboard** > **Language**, and select a language.

## LG Bridge

### LG Bridge overview

LG Bridge is an app that helps you manage the photos, songs, videos and documents saved on your LG smartphone from your computer conveniently. You can back up contacts, photos and more to the computer or update the device software.



- See LG Bridge help for details.
- The supported features may vary depending on the device.
- LG USB driver is a necessary program to connect your LG smartphone with the computer and is installed when you install LG Bridge.
- LG Bridge could not be available depending on your country or carrier.

### LG Bridge functions and download

- Manage the files on the device from a computer via Wi-Fi connection or mobile data connection.
- Back up data from the device to a computer or restore data from a computer to the device via USB cable connection.
- Update the device software from a computer via USB cable connection.
- Go to [www.lg.com](http://www.lg.com), select your country and language and then check for available downloads for your device.

# Phone software update

## LG Mobile phone software update from the Internet

For more information about using this function, please visit <http://www.lg.com/common/index.jsp>, select your region and country.

This feature allows you to conveniently update the firmware on your phone to a newer version from the Internet without needing to visit a service center. This feature will only be available if and when LG makes a newer firmware version available for your device.

Because the mobile phone firmware update requires the user's full attention for the duration of the update process, please make sure you check all instructions and notes that appear at each step before proceeding. Please, note that removing the USB cable during the upgrade may seriously damage your mobile phone.



- LG reserves the right to make firmware updates available only for selected models at its own discretion and does not guarantee the availability of the newer version of the firmware for all handset models.

## LG Mobile Phone software update via Over-the-Air (OTA)

This feature allows you to conveniently update your phone software to a newer version via OTA, without connecting using a USB cable. This feature will only be available if and when LG makes a newer firmware version available for your device.

First check the software version on your mobile phone:

**Settings > General > About phone > Update Center > Software Update > Check now for update.**



- Your personal data from internal phone storage—including information about your Google account and any other accounts, your system/application data and settings, any downloaded applications and your DRM license—might be lost in the process of updating your phone software. Therefore, LG recommends that you back up your personal data before updating your phone software. LG does not take responsibility for any loss of personal data.
- This feature depends on the area or service provider.

# FAQ

This chapter lists some problems you might encounter when using your phone. Some problems require you to call your service provider, but most are easy to fix yourself.

Message	Possible causes	Possible corrective measures
SIM card error	There is no SIM card in the phone or it is inserted incorrectly.	Make sure the SIM card is correctly inserted.
No network connection/ Dropped network	Signal is weak or you are outside the carrier network.	Move toward a window or into an open area. Check the network operator coverage map.
	Operator applied new services.	Check whether the SIM card is more than 6~12 months old. If so, change your SIM card at your network provider's nearest branch. Contact your service provider.
Codes do not match	To change a security code, confirm the new code by re-entering it.	If you forget the code, contact your service provider.
	The two codes you entered do not match.	
No applications can be set	Not supported by service provider or registration required.	Contact your service provider.
Downloaded application causes a lot of errors	Downloaded application has problems.	Remove the application: 1. Tap  > <b>Settings</b> . 2. Tap the <b>General</b> > <b>Apps</b> . 3. Tap the app > <b>Uninstall</b> .

<b>Message</b>	<b>Possible causes</b>	<b>Possible corrective measures</b>
Calls not available	Dialling error.	Check if the number has been entered properly.
	New SIM card inserted.	Check for new restrictions.
	Prepaid charge limit reached.	Contact service provider or reset limit with PIN2.
Phone cannot be turned on	Power/Lock Key pressed too briefly.	Press the Power/Lock Key for at least two seconds.
	Battery is not charged.	Charge battery. Check the charging indicator on the display.
Charging error	Battery is not charged.	Charge battery.
	Outside temperature is too hot or cold.	Make sure phone is charging at a normal temperature.
	Contact problem.	Check the charger and its connection to the phone.
	No voltage.	Plug the charger into a different outlet.
	Charger defective.	Replace the charger.
	Wrong charger.	Use only original LG accessories.
Number not allowed	The Fixed dialling numbers function is on.	Check the Settings menu and turn the function off.
Impossible to receive/ send SMS & photos	Memory full.	Delete some data, such as applications or messages from your phone to make more memory available.

<b>Message</b>	<b>Possible causes</b>	<b>Possible corrective measures</b>
Files do not open	Unsupported file format.	Check the supported file formats.
The screen does not turn on when I receive a call	Proximity sensor problem.	If you use a protection tape or case, make sure it has not covered the area around the proximity sensor. Make sure that the area around the proximity sensor is clean.
No sound	Sound profile.	Check the settings status in the sound menu to make sure you are not in Vibrate only or Silent mode.
Hangs up or freezes	Intermittent software problem.	If the screen freezes or the phone does not respond when you try to operate it, remove the battery and reinsert it. Then power the phone back on.  Alternatively, try to perform a software update through the website.

# Anti-Theft Guide

Set up your device to prevent other people from using it if it's been reset to factory settings without your permission. For example, if your device is lost, stolen, or wiped, only someone with your Google account or screen lock information can use the device.

All you need to make sure your device is protected is:

- Set a screen lock: If your device is lost or stolen but you have a screen lock set, the device can't be erased using the Settings menu unless your screen is unlocked.
- Add your Google account on your device: If your device is wiped but you have your Google account on it, the device can't finish the setup process until your Google account information is entered again.

After your device is protected, you'll need to either unlock your screen or enter your Google account password if you need to do a factory reset. This ensures that you or someone you trust is doing the reset.



- Do not forget your Google account and password you had added to your device prior to performing a factory reset. If you can't provide the account information during the setup process, you won't be able to use the device at all after performing the factory reset.

# More information

## Open Source Software Notice Information

To obtain the source code under GPL, LGPL, MPL, and other open source licenses, that is contained in this product, please visit <http://opensource.lge.com>.

In addition to the source code, all referred license terms, warranty disclaimers and copyright notices are available for download.

LG Electronics will also provide open source code to you on CD-ROM for a charge covering the cost of performing such distribution (such as the cost of media, shipping, and handling) upon email request to [opensource@lge.com](mailto:opensource@lge.com). This offer is valid for three (3) years from the date on which you purchased the product.

## Trademarks

- Copyright© 2016 LG Electronics, Inc. All rights reserved. LG and the LG logo are registered trademarks of LG Group and its related entities.
- Google™, Google Maps™, Gmail™, YouTube™, Hangouts™ and Play Store™ are trademarks of Google, Inc.
- Bluetooth® is a registered trademark of Bluetooth SIG, Inc. worldwide.
- Wi-Fi® and the Wi-Fi logo are registered trademarks of the Wi-Fi Alliance.
- All other trademarks and copyrights are the property of their respective owners.

