

MANUAL SIMPLE

ALTAVOZ DE ALTA POTENCIA

Antes de utilizar su producto lea atentamente este manual de instrucciones. Para ver las instrucciones de las características avanzadas, visite <http://www.lg.com> y descargue el Manual del propietario. Ciertos contenidos de este manual pueden no coincidir con los de su unidad.

MODELO
FH6N





www.lg.com

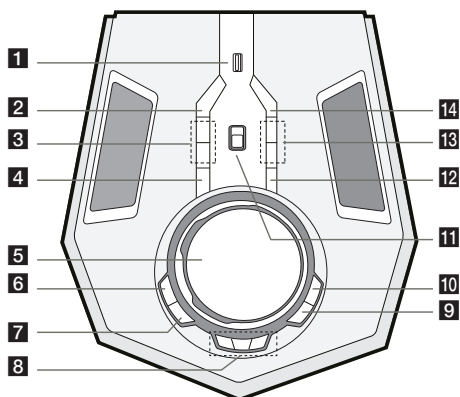

Panel superior



- 1** USB
Puede reproducir o grabar sonido conectando el dispositivo USB.
- 2** USB REC / DEMO
- Graba al USB.
- Muestra el modo demostración.
- 3** MIC (Micrófono) VOL +/-
- 4** VOICE CANCELLER (Silenciador de Voz)
Puede disfrutar de la reproducción de la música, reduciendo el sonido de la voz de la música en las diferentes fuentes.
Presione para activar o desactivar este modo.
- 5** SCRATCH / SEARCH & LEVEL CONTROL
- Gire en sentido horario o antihorario para crear sonido Scratch.
- Busca una carpeta o archivo.
- Ajuste el nivel de DJ EFFECT.
- 6** DJ EFFECT (Efectos de DJ)
Selecciona el modo DJ EFFECT.

- 7** LIGHTING
- Enciende/apaga los efectos de iluminación.
- Mantenga presionado para encender/apagar la iluminación Flash.
- 8** CLUB, DRUM, USER (DJ PRO)
Mantenga presionado para seleccionar el efecto CLUB, DRUM o USER para combinar el sonido.
(Si desea usar USER, debe registrar una fuente con la aplicación "Music Flow Bluetooth").
1, 2, 3 (DJ PRO PAD)
Presione un pad de sonido deseado.
- 9** OK
Selecciona una carpeta cuando busca un archivo.
- 10** SEARCH
Se desplaza a la carpeta y archivo en el modo de selección.
- 11**  BLUETOOTH
Cambia la fuente de entrada a **Bluetooth**.
(Incluso con el aparato apagado, si presiona  **BLUETOOTH**, se encenderá automáticamente y cambiará a la función **Bluetooth**.)
- 12** USER EQ / BASS BLAST
- Selecciona el efecto de sonido que usted ha creado.
- Mantenga presionado para acceder al efecto BASS directamente.
- 13** KEY CHANGER (Regulador de Tono) (# / b)
Cambia la clave para adecuarla al rango vocal.
- 14** WIRELESS LINK
Selecciona el modo Party Link inalámbrico.

Aplicación del controlador



Descargue la aplicación **Music Flow Bluetooth** a su dispositivo.

LG Sound Sync (inalámbrico)



Para más información, descargue el manual del propietario. <http://www.lg.com>

Panel frontal / Panel Trasero

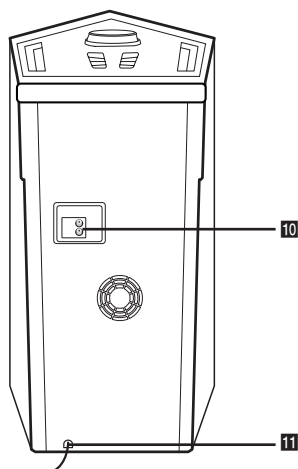
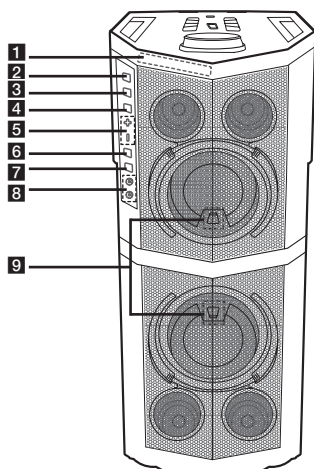

- 1** Ventana de visualización
- 2** >>I (Saltar/Buscar)
 - Salta hacia delante.
 - Busca una sección dentro de un archivo.
- 3** >II (Reproducir/Pausa)
 - Inicia o pausa la reproducción.
- 4** I<< (Saltar/Buscar)
 - Salta hacia atrás.
 - Busca una sección dentro de un archivo.
- 5** +/- (Volumen)
 - Ajusta el volumen de la bocina.

- 6** F (Función)
 - Selecciona la función y fuente de entrada.
- 7** ⏻/⏻ (Reposo/Encendido)
- 8** Clavija de 1/2 MIC (micrófono)
- 9** Receptor del control remoto
- 10** AUX IN (L/R)
- 11** Cable de alimentación

Modo de colocación de la unidad

Vertical

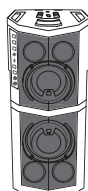

Horizontal

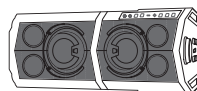

Información adicional

Especificaciones

Requisitos de alimentación eléctrica	Consulte la etiqueta principal de la unidad
Consumo de energía	Consulte la etiqueta principal de la unidad Reposo conectado en red: 0,5 W (Si están activados todos los puertos de red.)
Dimensiones (An x Al x F)	Aprox. 818 mm X 318 mm X 388 mm
Peso neto	Aprox. 17,2 kg
USB (Bus Power Supply)	5 V $\overline{\text{---}}$ 1 A
Amplificador (potencia de salida valor cuadrático medio total)	600 W

El diseño y las especificaciones están sujetos a cambios sin previo aviso.

Nota

- No mire directamente a la parte emisora de luz con la función de luz encendida.
- Si el brillo de la fuente de iluminación deslumbra en exceso y es molesto para los ojos durante el funcionamiento, encienda las luces de la habitación o apague la ILUMINACIÓN de la unidad.

Modo de desconexión de la conexión de red inalámbrica o el dispositivo inalámbrico

Apague la unidad presionando el botón de encendido/apagado durante más de 5 segundos.

Sustitución de la batería

