



MANUAL DEL PROPIETARIO

# AIRE ACONDICIONADO

---



Lea detenidamente el manual del propietario antes de poner el electrodoméstico en funcionamiento y consérvelo a mano en todo momento para su referencia.

TIPO: PORTÁTIL (INVERTER)

SP ESPAÑOL EN ENGLISH



MFL70521429  
Rev.00\_121720

[www.lg.com](http://www.lg.com)

Copyright © 2019 - 2020 LG Electronics Inc. Todos los Derechos Reservados.

## TABLA DE CONTENIDOS

### **3 INSTRUCCIONES DE SEGURIDAD**

---

- 3 INSTRUCCIONES IMPORTANTES DE SEGURIDAD

### **11 DESCRIPCIÓN GENERAL DEL PRODUCTO**

---

- 11 Piezas y componentes clave

### **12 INSTALACIÓN**

---

- 12 Datos eléctricos
- 13 Antes de la instalación el acondicionador de aire
- 13 Control remoto inalámbrico
- 14 Preparación para la instalación
- 14 Elección de ubicación para la instalación
- 15 Panel de ventilación y extensiones de la ventana
- 16 Instalación (Vertical)
- 18 Instalación (Horizontal)

### **20 FUNCIONAMIENTO**

---

- 20 Panel de control y control remoto
- 21 Eliminación de la acumulación de condensación

### **22 FUNCIONES INTELIGENTES**

---

- 22 Aplicación LG ThinQ
- 24 Smart Diagnosis™ (Diagnóstico Inteligente)

### **25 MANTENIMIENTO**

---

- 25 Cómo vaciar el tanque de recolección de agua
- 25 Cómo limpiar la cubierta
- 25 Cómo limpiar el filtro de aire

### **26 SOLUCIÓN DE PROBLEMAS**

---

- 26 Antes de llamar al servicio técnico
- 26 Sonidos Normales Que Puede Escuchar

# INSTRUCCIONES DE SEGURIDAD

## LEA TODAS LAS INSTRUCCIONES ANTES DE UTILIZAR

### Su seguridad y la de los demás son muy importantes.

Tanto en este manual como en el equipo, hemos proporcionado muchos mensajes de seguridad importantes. Siempre debe leer y respetar todos los mensajes de seguridad.

Este es el símbolo de alerta de seguridad.



Este símbolo le advierte sobre posibles riesgos que pueden ocasionar lesiones o la muerte a usted o a otros.

El símbolo de alerta de seguridad siempre estará acompañado de las palabras "ADVERTENCIA" o "PRECAUCIÓN" y seguido de un mensaje de seguridad importante.

Estos términos significan lo siguiente:



### ADVERTENCIA

Podría sufrir lesiones graves o la muerte si no sigue las instrucciones.



### PRECAUCIÓN

Puede resultar lesionado o causar daño al producto si no sigue las instrucciones.

Todos los mensajes de seguridad le indicarán cuál es el riesgo potencial, le indicarán cómo reducir la probabilidad de lesiones y le proporcionarán información sobre qué podría suceder si no se siguen las instrucciones.

Los siguientes símbolos se muestran en las unidades.



Este símbolo indica que este aparato utiliza un refrigerante inflamable. Si se produce una fuga de refrigerante y este queda expuesto a una fuente de ignición externa, existe riesgo de incendio.



Este símbolo indica que el Manual de uso debe leerse atentamente.



Este símbolo indica que el personal de servicio debe manipular este equipo según lo indicado en el Manual de instalación.



Este símbolo indica que existe información disponible, como la del Manual de uso o el Manual de instalación.

## INSTRUCCIONES IMPORTANTES DE SEGURIDAD



### ADVERTENCIA

**Para disminuir el riesgo de explosiones, incendios, descargas eléctricas, quemaduras, lesiones o muerte para las personas que usen este artefacto, siga las precauciones básicas, incluidas las siguientes:**

#### INSTALACIÓN

- Antes de ser utilizado, este artefacto debe ser correctamente instalado, conforme a lo descrito en este manual.
- Póngase en contacto con el técnico de servicio autorizado para reparar o mantener esta unidad.
- Póngase en contacto con el instalador para instalar esta unidad.

## 4 INSTRUCCIONES DE SEGURIDAD

- Cuando sea necesario sustituir el cable de alimentación, el trabajo de sustitución deberá realizarlo personal autorizado utilizando únicamente piezas de repuesto originales.
- El trabajo de instalación debe realizarlo únicamente personal cualificado y autorizado según el estándar estadounidense National Electrical Code (NEC).
- Debe conectarse a un circuito de alimentación de clasificación y tamaño adecuados y debidamente protegido para evitar la sobrecarga eléctrica.
- Enchúfelo siempre a una toma conectada a tierra.
- No corte ni quite la tercera clavija (tierra) del enchufe del cable de alimentación bajo ninguna circunstancia.
- Cuando traslade o instale el aparato, tenga especial cuidado en no apretar, aplastar o dañar el cable de alimentación.
- Conecte el enchufe del cable de alimentación correctamente.
- No modifique ni extienda el cable de alimentación.
- No ponga en marcha ni detenga el aparato enchufando o desenchufando el cable de alimentación.
- Si el cable o el enchufe están dañados, una persona del servicio técnico autorizado debe sustituirlos utilizando piezas de repuesto autorizadas.
- Utilice un circuito exclusivo.
- No desmonte ni modifique el producto.
- Cumpla con todos los procedimientos de seguridad del sector recomendados, incluido el uso de guantes de manga larga y gafas de seguridad.
- Tenga cuidado al desembalar e instalar. Los bordes del producto pueden estar afilados.
- Desconecte el cable de alimentación o el disyuntor antes de instalar el aparato o realizar operaciones de servicio técnico.
- Mantenga los materiales de embalaje fuera del alcance de los niños. Estos materiales pueden suponer un riesgo de asfixia para los niños.
- Almacene e instale el producto en lugares en los que no esté expuesto a temperaturas bajo cero ni a la intemperie.
- No almacene ni use gasolina u otros líquidos o vapores inflamables cerca de este artefacto ni de ningún otro.
- No instale la unidad en ambientes potencialmente explosivos.

### **FUNCIONAMIENTO**

- Use el artefacto únicamente para el fin previsto.
- Nunca intente operar este artefacto si se encuentra dañado, si no funciona correctamente, si no está ensamblado por completo o si tiene piezas faltantes o rotas, incluido un cable o enchufe dañado.
- Repare o reemplace de inmediato todos los cables de alimentación deshilachados o dañados de otra forma. No use un cable que exhiba roturas o abrasión en su longitud o en sus extremos.
- No pase cables bajo alfombras ni estereras donde pueda pisarse y dañarse.
- No coloque cables bajo objetos pesados como mesas o sillas.
- No coloque el cable de alimentación cerca de fuentes de calor.
- No utilice adaptadores ni enchufe el producto a una toma compartida.
- No utilice indebidamente los controles.
- Si detecta un sonido extraño, olor a quemado o a químico, o humo provenientes del artefacto, desconéctelo de inmediato y contáctese con un Centro de Información al Cliente de LG Electronics.
- Nunca desconecte el artefacto tirando del cable de alimentación. Sujete siempre con firmeza el enchufe y tire derecho para extraerlo del tomacorriente.
- No sujete el cable de alimentación ni toque los controles del artefacto con las manos húmedas.
- Los niños y las personas con discapacidad no deben utilizar el acondicionador de aire sin supervisión.
- Se debe supervisar a los niños para asegurarse de que no jueguen con el acondicionador de aire.

- Si entra agua en el producto, interrumpa la alimentación del circuito principal y, a continuación, desenchufe el producto y llame al servicio técnico.
- Si el producto se ha mojado accidentalmente, comuníquese con el Centro de Información al Cliente de LG Electronics para que le den instrucciones antes de reanudar el uso.
- Desenchufe el producto cuando vaya a estar largos períodos sin utilizarse.
- Desenchufe el producto antes de limpiar.
- Si se produce una fuga de gas (propano, etc.), no utilice ni este ni ningún otro aparato. Abra una ventana o una puerta para ventilar la zona inmediatamente.
- Este artefacto no ha sido diseñado para ser utilizado por personas con capacidades físicas, sensoriales o mentales disminuidas (incluidos niños) o que no cuenten con la experiencia o los conocimientos necesarios para operarlo, salvo que una persona responsable de su seguridad les brinde la supervisión o la instrucción pertinente en cuanto al uso del artefacto.
- Para limpiar el interior, comuníquese con un distribuidor o el Centro de Información al Cliente de LG Electronics. El uso de detergentes fuertes puede causar corrosión o daños en la unidad.
- No utilice detergentes con disolventes en el producto. Hacerlo puede causar corrosión o daños, el fallo del producto, una descarga eléctrica o un incendio.
- Mantenga todas las aberturas de ventilación requeridas libres de cualquier obstrucción.
- Los ductos conectados al dispositivo no deberán contener una fuente de ignición.
- El dispositivo solo deberá ser conectado a un voltaje extra-bajo de seguridad correspondiente a lo que se indica en la etiqueta del mismo.
- Este dispositivo incluye una conexión a tierra por razones de funcionalidad solamente.
- Este dispositivo no está diseñado para ser accesible al público en general.
- Si el cable de corriente ha sido dañado, deberá ser reemplazado por el proveedor, un agente de servicio o alguna persona similarmente calificada para evitar cualquier peligro.

## INSTRUCCIONES DE CONEXIÓN A TIERRA

- El cable de alimentación de este aparato está equipado con un enchufe de tres clavijas (tierra). Utilícelo en una toma de pared estándar de tres ranuras (tierra) para reducir al mínimo el peligro de descarga eléctrica. El cliente debe solicitar a un electricista cualificado que revise la toma de la pared y el circuito para asegurarse de que la toma esté correctamente conectada a tierra. **NO CORTE NI quite LA TERCERA CLAVIJA (TIERRA) DEL ENCHUFE DEL CABLE DE ALIMENTACIÓN.**
  - Situaciones en las que el aparato se desconecta ocasionalmente; Debido a posibles riesgos para la seguridad, recomendamos encarecidamente no utilizar enchufes adaptadores. Sin embargo, si desea utilizar un adaptador, puede establecer una CONEXIÓN TEMPORAL. Utilice adaptadores aprobados por UL, disponibles en la mayoría de las ferreterías. La ranura grande del adaptador debe alinearse con la ranura grande de la toma para garantizar una conexión con la polaridad correcta.
- Conectar el terminal de tierra del adaptador al tornillo de cierre de la toma de la pared no conecta a tierra el aparato a menos que el tornillo de cierre sea de metal y no esté aislado y la toma de la pared se conecte a tierra a través del cableado doméstico. El cliente debe solicitar a un electricista cualificado que revise el circuito para asegurarse de que la toma esté correctamente conectada a tierra.
- Desconecte el cable de alimentación del adaptador sujetando cada uno de estos elementos con una mano. De lo contrario, el terminal de tierra del adaptador podría romperse. NO UTILICE el aparato con un enchufe adaptador roto.
  - Situaciones en las que el aparato se desconecta con frecuencia; No utilice enchufes adaptadores en estas situaciones. Si se desenchufa el cable de alimentación con frecuencia, el terminal de tierra puede romperse. En lugar de utilizar adaptadores, la toma de pared debe sustituirse por una toma de tres ranuras (tierra).

## PRECAUCIÓN

**Para reducir el riesgo de lesiones leves o moderadas a personas, el mal funcionamiento o daño al producto o propiedad cuando use este producto, siga las precauciones básicas, incluido lo siguiente:**

### INSTALACIÓN

- Al instalar el producto, tenga cuidado de que los gases de escape o la condensación no produzcan daños materiales a su alrededor.
- Siga escrupulosamente las instrucciones de instalación para evitar vibraciones excesivas o fugas de agua.

### FUNCIONAMIENTO

- Este aparato no debe utilizarse como sistema de refrigeración de precisión. No lo utilice para fines especiales como la preservación de mascotas, alimentos, maquinaria de precisión u obras de arte.
- Cuando traslade o instale el aparato, tenga especial cuidado en no apretar, aplastar o dañar el cable de alimentación.
- Asegúrese de que ni la entrada ni la salida de aire estén obstruidas.
- Utilice un paño suave para limpiar el aparato. No utilice ceras, diluyentes ni detergentes fuertes.
- No pise el aparato ni coloque objetos pesados sobre él.
- No utilice el aparato sin instalar correctamente el filtro.
- No beba agua generada por el producto.
- Asegúrese de ventilar bien el ambiente cuando el aire acondicionado y un artefacto calentador (como, por ejemplo, un calefactor) se utilicen simultáneamente.
- Exponerse al flujo de aire directo durante un período prolongado puede ser peligroso para su salud.
- Retire las pilas del control remoto si no lo va a utilizar durante un período prolongado.
- Nunca mezcle diferentes tipos de baterías o baterías viejas y nuevas en el control remoto.
- Deje de usar el control remoto si existe una pérdida de líquido de las baterías. Si su ropa o su piel entran en contacto con el líquido proveniente de la batería, lave con agua limpia.
- Ante la ingesta de líquido proveniente de una batería que pierde, lave el interior de la boca a fondo y consulte a un médico.
- No recargue ni desarme las baterías.
- Para evitar cualquier peligro debido a la reconfiguración inadvertente del termostato, este dispositivo no debe contener un interruptor externo, tal como un contador, ni estar conectado a un circuito que regularmente sea encendido y apagado.

### MANTENIMIENTO

- Limpie el filtro cada dos semanas.
- Nunca toque las partes metálicas del aire acondicionado cuando retire el filtro de aire.
- Nunca utilice solventes o productos de limpieza fuertes para limpiar el aire acondicionado ni lo rocíe con agua. Utilice un paño suave.

# INSTRUCCIONES IMPORTANTES DE SEGURIDAD



## ADVERTENCIA

### Información sobre el servicio

- El personal de servicio debe capacitarse para realizar lo siguiente cuando se ponga en funcionamiento un aparato que utiliza un refrigerante inflamable:

### Comprobación de la zona

- Antes de comenzar a trabajar en sistemas que contienen refrigerantes inflamables, son necesarios los controles de seguridad para garantizar que el riesgo de ignición se reduzca al mínimo. Para la reparación del sistema de refrigeración, deben cumplirse las siguientes precauciones antes de realizar trabajos en el sistema.

### Procedimiento de trabajo

- Se lleva a cabo el trabajo bajo un procedimiento controlado con el fin de minimizar el riesgo de un gas o vapor inflamable este presente mientras se realice el trabajo.

### Área de trabajo general

- Todo el personal de mantenimiento y otros relacionados que trabajan en el área deben capacitarse sobre la manera en realizar el trabajo. Debe evitarse el trabajo en espacios confinados. La zona que rodea el área de trabajo debe dividirse en partes. Debe asegurarse de que las condiciones dentro de la zona han sido aseguradas por el control de los materiales inflamables.

### Comprobación de la presencia de refrigerante

- La superficie debe inspeccionarse con un detector de refrigerante idóneo antes y durante el trabajo, para asegurar de que el técnico esta consiente de la atmosfera potencialmente inflamable. Asegurarse de que el equipo de detección de fugas que se utiliza es idóneo para uso con refrigerantes inflamables, es decir, anti chispa, sellado de forma idónea o de seguridad intrínseca.

### Presencia de extintores

- Si cualquier trabajo en caliente se va a realizar en los equipos de refrigeración o de las partes asociadas, debe disponerse de equipo de extinción de incendios apropiado a la mano. Debe tenerse un extintor de polvo seco CO<sub>2</sub> cerca de la zona de carga.

### No hay fuentes de ignición

- No hay persona que lleve a cabo el trabajo en relación con un sistema de refrigeración que consiste en exponer cualquier trabajo de tubería que contiene o ha contenido refrigerante inflamable debe utilizar cualquier fuente de ignición de una manera que pueda dar lugar al riesgo de incendio o explosión. Todas las fuentes de ignición posibles, incluyendo el fumar cigarrillos, deben mantenerse a una distancia suficiente desde el sitio de instalación, reparación, eliminación y disposición, con la finalidad de liberar el refrigerante inflamable en un espacio circundante. Antes de realizar un trabajo, debe examinarse el área alrededor del equipo para asegurarse de que no hay peligros inflamables o riesgos de ignición. Deben señalizarse leyendas de "No fumar".

### Área ventilada

- Debe asegurarse que el área es el área libre o que se ventile de manera idónea antes de irrumpir en el sistema o realizar cualquier trabajo en caliente. Un grado de ventilación debe dispersar de forma segura cualquier refrigerante que se libere y preferiblemente expulsar de forma externa a la atmosfera.

### Comprobación de los equipos de refrigeración

- Cuando se cambian los componentes eléctricos, estos deben ajustarse para el propósito y la especificación correcta. En todo momento deben seguirse las pautas de mantenimiento y servicio del fabricante. En caso de duda consulte con el departamento técnico del fabricante para obtener ayuda.
- Se aplican a las instalaciones que se utilizan refrigerantes inflamables los controles siguientes:
  - El tamaño de la carga sea de acuerdo con el tamaño de la habitación en la que se instalan las piezas que contengan refrigerante;
  - La maquinaria y medios de ventilación funcionen de manera adecuada y no se obstruyan;
  - Se utiliza un circuito de refrigeración indirecta, debe comprobarse el circuito secundario para la presencia del refrigerante;  
Que el marcado en el equipo siga siendo visible y legible. Las marcas y signos que son ilegibles deben corregirse;
  - Tubería o componentes de refrigeración se instalan en una posición en la que es poco probable que estén expuestos a cualquier sustancia que pueda corroer los componentes que contienen refrigerante, a menos que los componentes se construyan de materiales que son inherentemente resistente a la corrosión o se protejan de manera idónea para evitar ser corroídos.

## 8 INSTRUCCIONES IMPORTANTES DE SEGURIDAD

### Comprobación de los dispositivos electrónicos

- La reparación y el mantenimiento de los componentes eléctricos deben incluir comprobaciones iniciales de seguridad y los procedimientos de inspección de componentes. Si existe una falla que pueda comprometer la seguridad, entonces no debe haber suministro eléctrico hasta que esta sea corregida satisfactoriamente. Si la falla no se puede solucionar de inmediato, pero es necesario continuar con la operación, debe utilizarse una solución temporal adecuada. Esto debe notificarse al propietario del equipo de modo que todas las partes sean avisadas.
- Los controles de seguridad iniciales deben comprobar lo siguiente:
  - Que los condensadores se descargan: esto se hará de manera segura para evitar la posibilidad de chispas;
  - Que no hay componentes eléctricos energizados y que el cableado este expuesto con carga, recobrando o purgando el sistema;
  - Que hay continuidad de la unión a tierra.

### Reparaciones de componentes sellados

- Durante reparación de los componentes sellados, deben desconectarse todos los suministros eléctricos de los equipos que están operando antes de cualquier remoción de las tapas selladas, etc. Si es absolutamente necesario contar con un suministro de energía eléctrica para los equipos durante el servicio, entonces debe localizarse una forma de operación permanentemente de detección de fuga, en el punto más crítico para advertir de una situación potencialmente peligrosa.
- Debe prestarse particular atención a lo siguiente para asegurarse de que, al trabajar en componentes eléctricos, la carcasa no se altera de manera que se afecte el nivel de protección. Esto debe incluir daños a los cables, el número excesivo de conexiones, terminales que no se fabrican para la especificación original, daños a los sellos, montaje incorrecto de las glándulas, etc.
- Asegúrese de que el aparato se monte de forma segura.
- Asegúrese de que los sellos o materiales de sellado no se degradan de manera que ya no cumplan el propósito de prevenir el ingreso de atmosferas inflamables. Las piezas de repuesto deben estar de acuerdo con las especificaciones de fábrica.
- Nota: el uso de sellador de silicona pueda inhibir la eficacia de algunos tipos de equipos de detección de fugas. Los componentes intrínsecamente seguros no tienen que aislarse antes de trabajar en ellos.

### Reparación de los componentes de seguridad intrínseca

- No aplicar cargas inductivas o capacitancias permanentes al circuito sin asegurarse de que esto no va a exceder la tensión admisible y corriente que se permite para el equipo en uso.
- Solo pueden ponerse a trabajar los componentes de tipo intrínsecamente seguros mientras se energizan en presencia de una atmosfera inflamable. El aparato de prueba debe ser para la tensión correcta.
- Reemplazar los componentes solo con las partes que se especifican de fábrica. Otras partes pueden dar lugar a la ignición del refrigerante en la atmosfera de una fuga.

### Cableado

- Compruebe que el cableado no se somete a desgaste, presión, vibración, bordes cortantes o cualquier otro efecto ambiental adverso.
- La comprobación debe considerar también los efectos del envejecimiento o vibración continua de fuentes como compresores o ventiladores.

### Detección de los refrigerantes inflamables

- Se consideran aceptables para los sistemas que contienen refrigerantes inflamables los métodos de detección de fugas siguientes:
- Los detectores de fuga electrónicos deben utilizarse para detectar los refrigerantes inflamables, pero la sensibilidad puede no ser adecuada, o puede necesitarse calibrar nuevamente el equipo. (El equipo de detección debe calibrarse en una zona libre de refrigerante.) asegurarse de que el detector no es una fuente potencial de ignición y que es adecuado para el refrigerante utilizado. Los equipos de detección de fugas deben establecerse en un porcentaje del LFL del refrigerante y deben calibrarse en función del refrigerante que se emplea y confirmar el porcentaje de gas adecuado (25% máximo).
- Los fluidos de detección de fugas son idóneos para su uso con la mayoría de los refrigerantes, pero el uso de detergentes que contienen cloro debe evitarse ya que el cloro puede reaccionar con el refrigerante y corroer el tubo de cobre.
- Si se sospecha de una fuga, deben eliminarse/extinguirse todas las llamas. Si se encuentra una fuga de refrigerante que requiera soldadura, todo el refrigerante debe recuperarse del sistema, o aislarse (por medio de válvulas de cierre) en la parte del sistema de la fuga. El oxígeno libre de nitrógeno (OFN) debe a través del sistema tanto antes como durante el proceso de soldadura fuerte.

### Eliminación y evacuación

- Cuando se abre el circuito de refrigeración para realizar reparaciones- o para cualquier otro propósito- deben utilizarse procedimientos convencionales. Sin embargo, es importante que la mejor practica se siga desde que la inflamabilidad es una consideración. El siguiente procedimiento se adhiere a:
  - Retirar el refrigerante;
  - Purgar el circuito con gas inerte;
  - Evacuar;
  - Purgar de nuevo con gas inerte;
  - Abrir el circuito de corte o soldadura.
- La carga de refrigerante debe recuperarse en los cilindros de recuperación correctos. El sistema debe lavarse con OFN para hacer segura la unidad. Puede ser necesario repetir varias veces este proceso. No debe utilizarse el aire comprimido u oxígeno para esta tarea.
- El nivel debe lograrse al romper el vacío en el sistema con la OFN y continuando hasta alcanzar la presión de trabajo, después de la ventilación a la atmosfera y finalmente derribar a un vacío. Este proceso debe repetirse hasta que no quede refrigerante dentro del sistema. Cuando se utiliza la carga final OFN, el sistema debe ventilarse a presión atmosférica para permitir el trabajo a realizarse. Esta operación es absolutamente vital si las operaciones de soldadura en la tubería de trabajo se llevan a cabo.
- Asegurarse de que la salida de la bomba de vacío no está cerca de cualquier fuente de ignición y no exista ventilación disponible.

### Procedimientos de carga

- Además de los procedimientos convencionales de carga, deben seguirse los siguientes requisitos.
  - Debe asegurarse que la contaminación de los diferentes refrigerantes no se produce al utilizar un equipo de carga. Las mangueras o líneas deben ser tan cortas como sea posible para reducir al mínimo la cantidad de refrigerante que se contiene en ellas;
  - Los cilindros deben mantenerse en posición vertical;
  - Debe asegurarse que el sistema de refrigeración se conecte a tierra antes de cargar el sistema con refrigerante;
  - Etiquetar el sistema cuando finalice la carga (si no está previamente etiquetado);
  - Debe tenerse cuidado extremo de no llenar demasiado el sistema de refrigeración.

### Desmantelamiento

- Antes de llevar a cabo este procedimiento es esencial que el técnico este totalmente familiarizado con el equipo y todos sus detalles. Se recomienda una buena práctica que todos los refrigerantes se recuperen de manera segura. Antes de la tarea a realizar, debe tomarse una muestra de aceite y refrigerante en caso de requerir análisis de volver a utilizar el refrigerante que se recupera. Es esencial que la energía eléctrica esté disponible antes de que se inicie la tarea.
  - a) Familiarizarse con el equipo y su funcionamiento.
  - b) Aislar el sistema eléctrico.
  - c) Antes de efectuar la operación asegurarse que:
    - El equipo de elevación y manipulación está disponible, si es necesario, para el manejo de refrigerantes cilindros;
    - Todo el equipo de protección personal esté disponible y se utiliza correctamente;
    - El proceso de recuperación es supervisado en todo momento por una persona competente;
    - Equipo de la recuperación y los cilindros se ajustan a las normas apropiadas.
  - d) Si es posible, evacuar el sistema de refrigeración.
  - e) Si el vacío no es posible, hacer un colector de refrigerante de manera que se pueda quitar de diversas partes del sistema.
  - f) Asegurarse de que el cilindro se encuentra en la balanza antes de realizar la recuperación.
  - g) Iniciar la máquina de recuperación y operar de acuerdo con las instrucciones de fábrica.
  - h) No sobrellenar los cilindros. (no más de 80% en volumen de carga líquida).
  - i) No exceda la presión máxima de trabajo del cilindro, aunque sea de manera temporal.
  - j) Después de llenar los cilindros de manera correcta y de completar el proceso, asegúrese de que los cilindros y los equipos se retiran de sitio rápidamente y todas las válvulas de aislamiento de los quipos se cierran.
  - k) El refrigerante que se recupera no debe cargarse en otro sistema de refrigeración si este no se limpia y revisa.

### Etiquetado

- El equipo debe etiquetarse indicando que se ha descargado y vaciado de refrigerante. La etiqueta debe fecharse y firmarse. Asegurar de que haya etiquetas sobre el equipo que indiquen que el equipo contiene refrigerante inflamable.

### Recuperación

- Cuando la eliminación de refrigerante de un sistema, ya sea para el servicio o el cierre definitivo, se recomienda una buena práctica que todos los refrigerantes se eliminan de forma segura.
- Cuando se transfiere refrigerante dentro de los cilindros, asegurar que se emplean solo cilindros de recuperación apropiados. Asegurar que este disponible el numero correcto de cilindros para colocar el total de la carga del sistema que esté disponible. Todos los cilindros que se utilizan se designan y etiquetan para el refrigerante que se recupera (por ejemplo, cilindros especiales para la recuperación de refrigerante). Los cilindros deben estar completos con válvula de alivio de presión y válvulas de cierre en buen estado de funcionamiento. Los cilindros de recuperación vacíos son evacuados y, si es posible, se enfriaron antes de que ocurra la recuperación.
- El equipo de recuperación debe encontrarse en buen estado de funcionamiento, con una serie de instrucciones sobre el equipo que está a la mano y debe ser adecuado para la recuperación de refrigerante inflamable. Además, un conjunto de balanzas calibradas debe estar disponible y en buen estado de funcionamiento. Las mangueras deben completarse con acoplamientos de desconexión sin fugas y en buenas condiciones. Antes de utilizar la máquina de recuperación, comprobar que se encuentra en estado de funcionamiento satisfactorio, se mantiene de forma correcta y que todos los componentes eléctricos asociados están sellados para evitar la ignición en el caso de una fuga de refrigerante. Consultar con el fabricante en caso de duda.
- El refrigerante que se recupera debe devolverse al proveedor de refrigerante en el cilindro de recuperación adecuado, y al correspondiente contenedor de desecho. No mezclar refrigerantes en las unidades de recuperación y sobre todo no en los cilindros.
- Si los aceites de compresores o compresores deben retirarse, asegurarse de que han sido evacuados a un nivel aceptable para asegurarse de que el refrigerante inflamable no se queda en el lubricante. El proceso de evacuación se lleva a cabo antes de devolver el compresor a los distribuidores. Solo debe emplearse calefacción eléctrica en el cuerpo del compresor para acelerar este proceso. Cuando el aceite se drena de un sistema, esto debe realizarse de forma segura.



### ADVERTENCIA

- No use medios para acelerar el proceso de descongelación o para realizar la limpieza de su equipo, si no son éstos estrictamente recomendados por el fabricante.
- El equipo debe almacenarse en una habitación en donde se minimice el riesgo de incendio (por ejemplo debido a un equipo que funcione con gas) o cualquier fuente de ignición (por ejemplo, un calentador eléctrico en funcionamiento).
- No realizar ninguna perforación al equipo ni mucho menos encender flama alguna cerca de él. Tenga en cuenta que los refrigerantes inflamables no suelen tener un olor perceptible.
- El equipo debe almacenarse en un área bien ventilada donde el tamaño de la habitación corresponda al área especificada para la operación.
- El aparato debe ser debidamente instalado para evitar daños mecánicos.

### Seguridad durante el Servicio

- Cualquier persona involucrada en dar servicio o entrar en contacto con el circuito refrigerante del equipo, debe tener un certificado válido y actual de una autoridad de evaluación acreditada por la industria, la cual autorice su competencia para manejar refrigerantes de manera segura, dicho certificado debe ser validado por una institución reconocida en el medio.
- El servicio solo debe ser realizado de acuerdo a las recomendaciones del fabricante del equipo.
- El mantenimiento y la reparación que requieran la asistencia de personal calificado, se tendrá que llevar a cabo bajo la supervisión de personal competente en el uso de refrigerantes inflamables.

# DESCRIPCIÓN GENERAL DEL PRODUCTO

## PIEZAS Y COMPONENTES CLAVE

### 1 LA TRANSPIRACIÓN DEL AIRE

La pantalla digital de fácil lectura muestra la temperatura configurada y las luces indicadoras indican el modo de funcionamiento. Los simples botones de presión facilitan y aceleran los cambios de configuración.

### 2 PANEL DE CONTROL Y PANTALLA

La pantalla digital de fácil lectura muestra la temperatura configurada y las luces indicadoras indican el modo de funcionamiento. Los simples botones de presión facilitan y aceleran los cambios de configuración.

### 3 RUEDAS GIRATORIAS

Las ruedas giratorias le permiten desplazar el acondicionador de aire fácilmente sobre la mayoría de las superficies.

### 4 MANIJAS INTEGRADAS

Las asas integradas proporcionan un agarre conveniente al levantar el aire acondicionado.

### 5 CONTROL REMOTO INFRARROJO

El control remoto le permite ajustar la temperatura y manejar la mayoría de las funciones del acondicionador de aire desde lejos.

### 6 PUERTO INFERIOR DE DRENAJE

Antes de desplazar la unidad, drene completamente el depósito interno de recogida de agua mediante el puerto inferior de drenaje.

### 7 FILTRO DE AIRE

### 8 MANGUERA Y DIFUSOR

Utilice el difusor y la manguera para conectar el acondicionador de aire al equipo de instalación de la ventana para enviar el aire de salida hacia fuera.

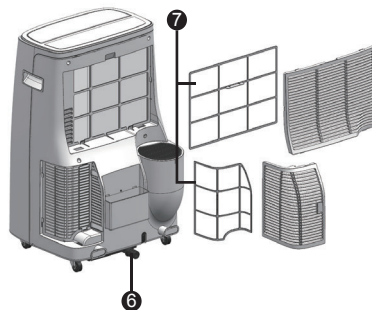
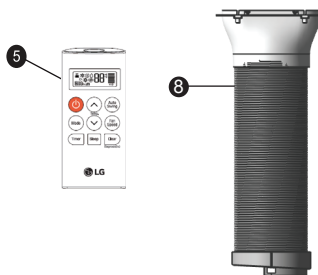
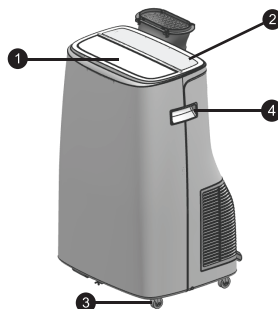

# INSTALACIÓN

## Datos eléctricos

### Solo para 220 V

| Utilice la toma de la pared   | Fuente de alimentación   |
|---|--|
|  <p data-bbox="158 505 405 595">Receptáculo de puesta a tierra estándar de 220 V~ y tres clavijas con valores: 15 A / 250 V~ / 60 Hz</p> | <p data-bbox="437 447 595 564">Utilice 15 A fusible de retardo de tiempo o cortacircuitos de 15 A.</p> |

## ADVERTENCIA

- Este aparato debe instalarse de acuerdo con el estándar estadounidense NEC.
- El uso de alargadores eléctricos puede provocar lesiones graves o la muerte.
  - No utilice alargadores eléctricos con este acondicionador de aire de portátil.
  - No utilice protectores de sobretensión ni adaptadores de varias tomas con este acondicionador de aire de portátil.

## PRECAUCIÓN

- Los conductores del interior de este cable están rodeados por un blindaje, que controla la corriente residual. Estos blindajes no están conectados a tierra. Examine periódicamente el cable para comprobar que no esté dañado. No utilice este producto si los blindajes quedan expuestos. Evite el peligro de descarga. El usuario no puede encargarse del servicio técnico de esta unidad. No abra la parte sellada antimanipulación. Todas las garantías de rendimiento quedarán anuladas. Esta unidad no debe utilizarse como un interruptor de encendido y apagado.

## Antes de la instalación el acondicionador de aire

### PREPARACIÓN PARA LA OPERACIÓN

Lea las Instrucciones de instalación incluidas en este manual antes de usar el acondicionador de aire.

Una vez que el acondicionador de aire se ha montado e instalado correctamente:

- 1 Conecte el cable en su propia fuente de alimentación bien colocada en el suelo. No conecte otros aparatos en la misma fuente, si no, podría causar una sobrecarga de la toma de corriente y crear un peligro de incendio.
- 2 Asegúrese de que el acondicionador de aire y el cable estén ubicados en un lugar donde nadie pueda tropezarse y donde reciban una ventilación adecuada. No lo coloque directamente al lado de muebles u objetos que podría bloquear las aberturas de ventilación.
- 3 Verifique que los elementos que podrían volarse o dañarse por la corriente de aire proveniente del ventilador no se encuentren en el camino de la corriente.

### IMPORTANTE:

- No permanezca frente a la corriente de aire del acondicionador de aire por períodos largos.
- Para evitar el daño o lesión a mascotas o plantas, constate que no estén expuestos a la corriente directa del acondicionador de aire.
- Cuando lo use al mismo tiempo con cocinas, chimeneas, u otros dispositivos de combustión, asegúrese de que haya una suficiente corriente de aire fresco en la habitación. **NO** lo use en espacios muy cerrados con esta clase de dispositivos.
- Este acondicionador de aire es para uso doméstico como un artefacto de confort para el consumidor. **NO** lo use como un sistema de control preciso de clima, o para enfriar equipamientos de precisión, alimentos, mascotas, plantas, obras de arte, etc. Dichos elementos podrían dañarse.
- No doble el tubo flexible hacia abajo si no dispone del conjunto de instalación de la ventana. Se puede dañar el sistema de aire acondicionado o se puede deteriorar su funcionamiento.

### CÓMO DESEMPACAR EL ACONDICIONADOR DE AIRE

Quite y guarde los materiales de empaque para volverlos a usar.

Quite la cinta de embalaje antes de usar el acondicionador de aire. Si la cinta deja restos de adhesivo, frote una pequeña cantidad de jabón líquido y limpie con un paño húmedo. **NO USE** instrumentos afilados, alcohol, solventes, o limpiadores abrasivos para quitar el adhesivo. Podrían arruinar el acabado.

## Control remoto inalámbrico

### Inserción de las baterías

Si la pantalla del control remoto comienza a hacerse tenue, cambie las baterías. Coloque baterías AAA (1,5 Vcc) antes de utilizar el control remoto.

- 1 Quite la tapa de la parte posterior del control remoto.

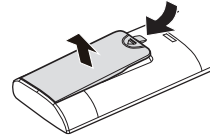

- 2 Coloque las baterías nuevas y asegúrese de que los polos + y - estén ubicados correctamente.

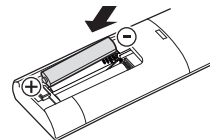







### NOTA

- El acondicionador de aire incluye pilas nuevas para el control remoto.
- No utilice pilas recargables. Asegúrese de que las pilas sean nuevas.
- Para que no se descarguen, saque las pilas del mando a distancia cuando el acondicionador de aire vaya a estar un largo período sin utilizarse.
- Mantenga el control remoto alejado de lugares extremadamente cálidos o húmedos.
- Para que el mando a distancia continúe funcionando correctamente, el sensor remoto no debe exponerse directamente a la luz del sol.
- El control remoto no funcionará correctamente si la unidad está expuesta a la luz directa o si hay algún obstáculo entre la unidad y el control remoto.





## PREPARACIÓN PARA LA INSTALACIÓN

### Materiales básicos de instalación suministrados

| Forma   | Nombre de las piezas                            |
|---|---|
|  | Manguera  |
|  | Placa de montaje de la base (58 cm, 1 unidad)   |
|  | Placa de montaje de extensión (40 cm, 1 unidad) |
|  | Placa de montaje de extensión (58 cm, 1 unidad) |
|  | Tornillos de la placa de montaje (4 unidades)   |
|  | Burletes de espuma adhesiva corta (2 unidades)  |

| Forma   | Nombre de las piezas                            |
|---|---|
|  | Aislamiento de la placa de montaje (2 unidades) |
|  | Aislamiento del hueco de la ventana (1 unidad)  |
|  | Clips de fijación (2 unidades)                  |
|  | Soportes de seguridad (2 unidades)              |
|  | Tornillos del soporte (2 unidades)              |

### Herramientas de instalación

| Forma  | Nombre de las piezas     | Forma  | Nombre de las piezas                         |
|--|--------------------------|--|--|
|   | ⊕ Conductor              |   | Taladro eléctrico, hoja de taladro de Ø 3 mm |
|  | Regla adhesiva, cuchillo |  | Cinta para ductos "sin residuos"             |

\* Las herramientas de instalación no se incluyen con el producto.

## ELECCIÓN DE UBICACIÓN PARA LA INSTALACIÓN

- 1 Instale la unidad sobre un sitio plano y seco.
- 2 Para lograr un mejor rendimiento, deje al menos 20" (50,8 cm) de espacio a todos los lados de la unidad para una buena circulación de aire.
- 3 Coloque la unidad cerca de una ventana. La manguera y el difusor se utiliza para conectar el acondicionador de aire para el paquete de instalación de la ventana para ventilar fuera de escape de aire.

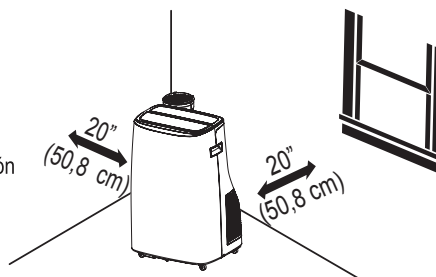

### NOTA

Después de la instalación, la longitud de la manguera es de aproximadamente 35,5" (90,1 cm) o menos para un mejor rendimiento.

## PANEL DE VENTILACIÓN Y EXTENSIONES DE LA VENTANA

El kit de instalación de la ventana permite que usted instale los acondicionadores de aire en la mayoría de las ventanas vertical-que resbalan 23°(58,4 cm) a 60°(152,4 cm) de par en par, o las ventanas del marco-estilo a partir del 23°(58,4 cm) a 60°(152,4 cm) arriba.

| Longitud de la ventana.       | Panel        |              |              | Fig. |
|-------------------------------|--------------|--------------|--------------|------|
|                               | A            | B            | C            |      |
| 23°(58,4 cm)                  | 23°(58,4 cm) | 16°(40,6 cm) | 23°(58,4 cm) |      |
| 23°(58,4 cm)                  | ✓            |              |              | a    |
| 24°(60,9 cm) ~ 38°(96,52 cm)  | ✓            | ✓            |              | b    |
| 39°(99,6 cm) ~ 45°(114,3 cm)  | ✓            |              | ✓            | c    |
| 46°(116,8 cm) ~ 60°(152,4 cm) | ✓            | ✓            | ✓            | d    |

1. Para aberturas de ventanas de menos de 23°(58,4 cm), recorte el panel A para que encaje en la abertura.
2. Para aberturas de ventanas más largas, ensamble y ajuste los paneles para que quepan en la abertura de la ventana. Utilice Tornillos de la placa de montaje (incluidos) para fijar los paneles a la longitud adecuada.

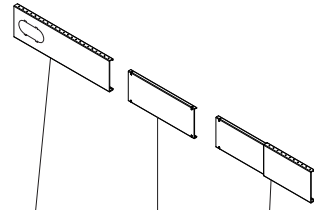
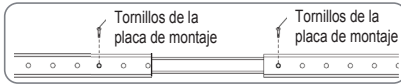

Panel A (23°(58,4 cm)) Panel B(16°(40,6 cm)) Panel C (23°(58,4 cm))

- 1 Panel del respiradero de la ventana 2 Panel de extensión

Equipo de instalación en ventanas (incluye 1 panel de ventilación para ventanas y 2 paneles de extensión)

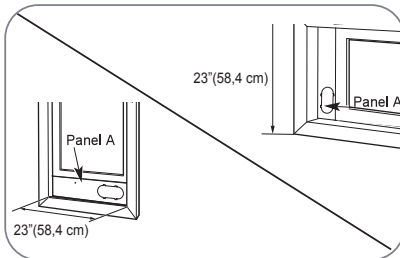

Para 23°(58,4 cm) la abertura de la ventana, utiliza el panel del respiradero de la ventana (panel A) por sí mismo.

Fig. a

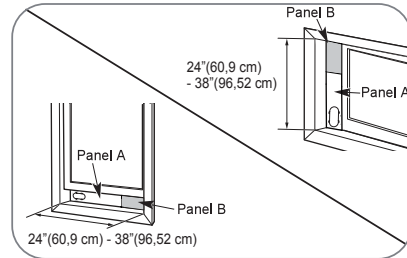

Para las aberturas de la ventana a partir de 24°(60,9 cm) a 38°(96,52 cm) el panel del respiradero de la ventana (panel A) y un panel de extensión (panel B).

Fig. b

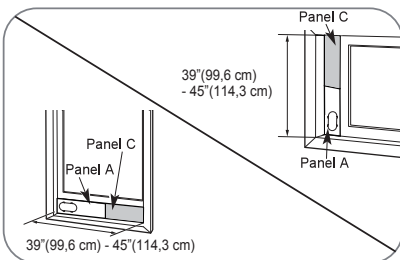

Para las aberturas de la ventana a partir de 39°(99,6 cm) a 45°(114,3 cm), utilice el panel del respiradero de la ventana (panel A) y un panel de la extensión (panel C).

Fig. c

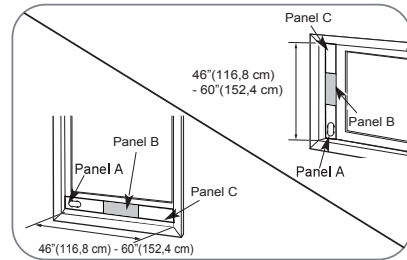

Para las aberturas de la ventana a partir del 46°(116,8 cm) a 60°(152,4 cm), utilice el panel del respiradero de la ventana (panel A) y dos paneles de la extensión (panel B y C).

Fig. d

## INSTALACIÓN (VERTICAL)

### 1 Insertar el ensamblaje del panel

① Coloque los clips de fijación del chasis en ambos extremos de la placa de montaje.

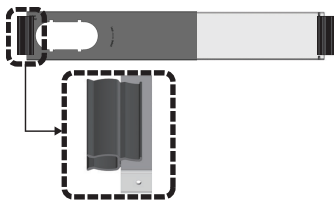

② Después de ajustar la longitud de la placa de montaje a la altura del chasis, inserte el clip en el alféizar de la ventana.

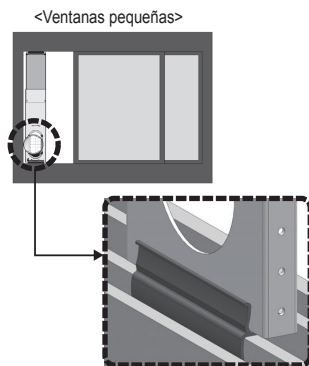

③ Fije los tornillos de la placa de montaje en los orificios de montaje a ambos lados de la placa de montaje.

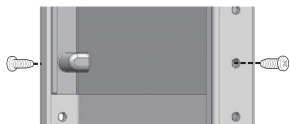

\* Consulte <Manguera de ventilación de posicionamiento> para ajustar la posición de salida de la manguera.

\* Si los orificios de fijación de los tornillos no coinciden, taladre los orificios (3 mm) de la placa de montaje exterior con un taladro eléctrico de acuerdo con los orificios de los tornillos interiores.

### 2 Conexión de la manguera de ventilación

① Inserte la manguera en la ranura en la dirección de inserción. ② Empuje la manguera en la dirección de montaje para montarla con la placa de montaje.

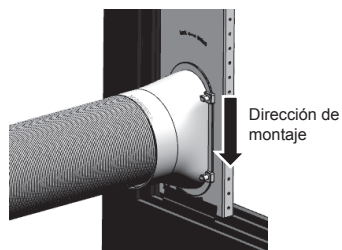
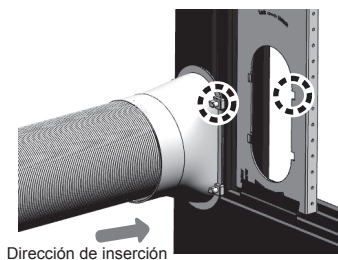

### 3 Colocación de burletes de espuma

① Corte el aislamiento de la placa de montaje a la longitud del chasis e insértelo en ambos lados de la placa de montaje.

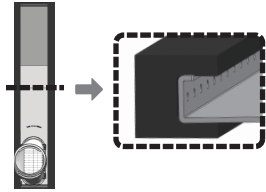

② Mueva la placa de montaje al final del chasis, cierre la ventana y fíjela con el soporte de seguridad.

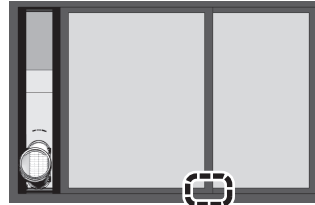

③ Corte el aislamiento de la abertura de la ventana a la longitud de la ventana e insértelo en la abertura de la ventana.

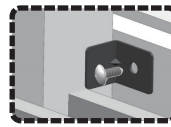
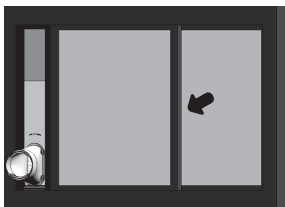

#### ⚠ PRECAUCIÓN

Asegúrese de instalar el soporte de fijación de la ventana para evitar que la ventana se abra hacia afuera.

### 4 Manguera de ventilación de posicionamiento

Para obtener los mejores resultados, mantenga la manguera de ventilación lo más corta y recta posible. Sin embargo, molde el extremo difusor de la manguera de ventilación en forma de U invertida justo dentro de la ventana para permitir que la lluvia o la condensación drene por la ventana.

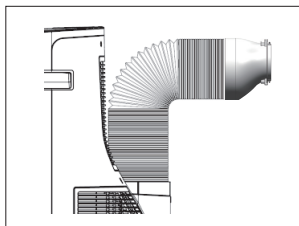

<Mejor posicionamiento>

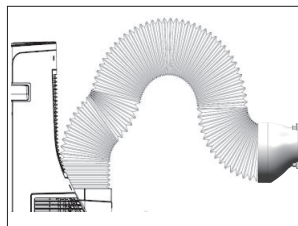

<forma invertida de U>

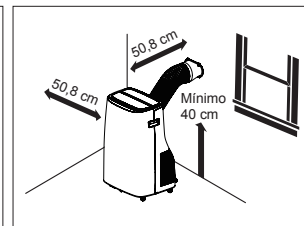

<Posición de instalación correcta>

## INSTALACIÓN (HORIZONTAL)

### 1 Colocación de sellos climáticos de espuma

Corte el aislamiento de la placa de montaje hasta la longitud del chasis e insértelo en ambos lados de la placa de montaje. (Fije los sellos de espuma al montaje del panel en lugar de la banda, y así el marco de la ventana facilita la limpieza al retirar el montaje del panel).

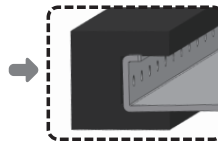

- **NOTA:** Tenga cuidado de no bloquear los orificios de drenaje en el alféizar exterior. De ser necesario, corte ranuras en el sello de espuma para permitir que la humedad salga por los desagües del alféizar de la ventana.

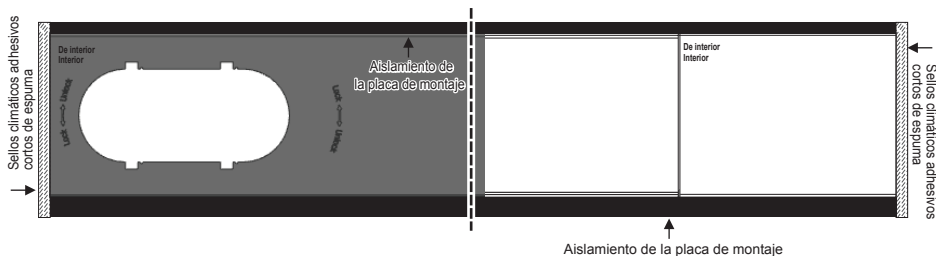

### 2 Inserción del ensamblaje de paneles

Inserte el ensamblaje del panel en el canal de la hoja inferior como en el paso 2. Tenga cuidado al instalar el ensamblaje, que ahora encajará muy bien en la abertura.

Cierre la banda con fuerza contra la parte superior del panel de montaje. Para obtener un sello más ajustado, use cinta adhesiva "sin residuos" (no incluida) para sellar cualquier espacio alrededor del ensamblaje del panel instalado.

- De ser necesario, instale el soporte de seguridad incluido con los tornillos de soporte.

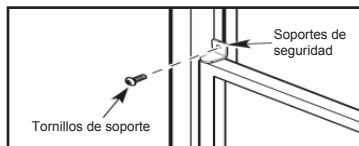
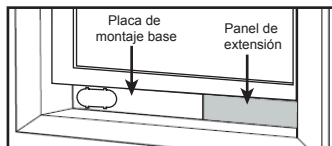

### 3 Sellado de la brecha entre los marcos

Mida y corte el aislamiento del espacio de la ventana incluido para que se adapte a la abertura de la ventana. Rellene entre los marcos de las ventanas para evitar que el aire y los insectos entren en la habitación.

- **Consejo:** Para tener un sello más ajustado, use cinta adhesiva "sin residuos" para sellar el espacio entre los marcos.

#### 4 Manguera de ventilación de conexión

Alinee las lengüetas del extremo del difusor de la manguera de ventilación con las ranuras de la abertura del ensamblaje del panel. Inserte el difusor y empuje lo en la dirección de **Bloqueo** para montarla con la placa de montaje.

- Si se desconecta, vuelva a conectar el otro extremo de la manguera de ventilación al producto insertando la manguera de ventilación en el producto con el anillo de montaje hacia fuera. Si la manguera no encaja en su lugar, gírela ligeramente para las 2 líneas en la parte delantera se alineen.

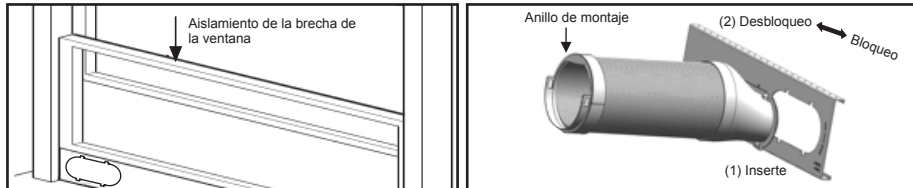

#### 5 Posicionamiento de la manguera de ventilación

Para obtener mejores resultados, mantenga la manguera de ventilación lo más corta y recta posible. Sin embargo, dé forma el extremo difusor de la manguera de ventilación en forma de U invertida justo dentro de la ventana para permitir que la lluvia o condensación drene por la ventana.

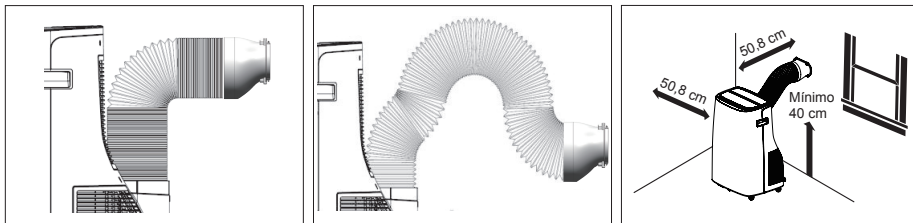

<Mejor posicionamiento>

<forma invertida de U>

<Posición de instalación correcta>

# FUNCIONAMIENTO

## Panel de control y control remoto

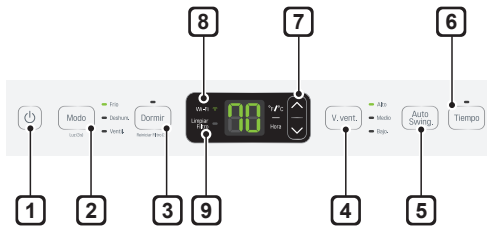

### 1 Power (⏻) (Alimentación)

Pulse este botón para encender o apagar el acondicionador de aire.

### 2 Operation Mode (Modo de funcionamiento)

Pulse el botón **Mode (Modo)** para ver sucesivamente los 3 tipos de funcionamiento del acondicionador de aire: **Cool (Frío)** / **Dry (Secar)** / **Fan (Ventilador)**.

**Cool (Frío)** - este modo es ideal en días calurosos para enfriar y deshumedecer la habitación rápidamente. Utilice los botones **Temp**  $\wedge$  |  $\vee$  para establecer la temperatura deseada para la habitación y el botón **Fan Speed** para establecer la velocidad del ventilador deseada.

**Dry (Secar)** - este modo es ideal en días lluviosos y húmedos para deshumedecer la habitación en lugar de enfriarla significativamente. La combinación del funcionamiento del compresor y la velocidad del ventilador fijada en Low (baja) elimina la humedad de la habitación. El compresor y el ventilador se desactivan cuando se alcanza la temperatura establecida. En el modo Dry (secar) no se puede ajustar la velocidad del ventilador.

**Fan (Ventilador)** - en este modo, el ventilador hace circular el aire, pero el compresor no funciona. Utilice el botón **Fan Speed** para establecer la velocidad del ventilador en High (alta), Mid (medio) o Low (baja). En este modo, no puede ajustar la temperatura establecida.

## Remote Control

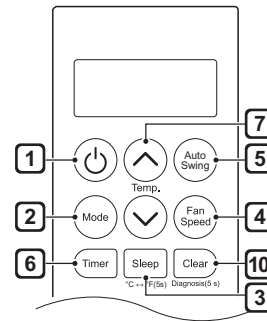

### NOTA

Para establecer el brillo en el panel de control, presione el botón Mode en el panel de control por 3 segundos.

Brillo : 100%  $\rightarrow$  50%  $\rightarrow$  Off  
3s                      3s

### 3 Sleep Mode (Suspensión)

Este modo reduce al mínimo el ruido que hace el aparato al funcionar y apaga dicho aparato después de un tiempo establecido. El temporizador puede configurarse para que el aparato se apague después de un tiempo que va de 1 a 7 horas.

- En el Modo Sleep, la temperatura ajustada incrementa 1°C después de 30 minutos y 1°C adicionales 30 minutos más tarde para dormir cómodamente.
- La temperatura incrementa hasta 2°C en relación al ajuste de temperatura actual.

### NOTA

Presione el botón de **Sleep(Suspensión)** del control remoto durante 5 segundos, la pantalla de temperatura se puede cambiar entre grados Fahrenheit (°F) y grados Celsius (°C).

### 4 Fan Speed (Velocidad del ventilador)

Púselo para establecer la velocidad del ventilador en Low (baja) (F1), Mid (medio) (F2) o High (alta) (F3).

### 5 Auto Swing (Balanceo)

Esta función ajusta la dirección del flujo de aire verticalmente. Presione el botón **Auto Swing (Balanceo)** repetidamente y seleccione la dirección deseada.

**6 Delay ON/OFF Timer (Temporizador de retraso de encendido o apagado)**

**Delay ON (Retraso de encendido)** - cuando el acondicionador de aire esté apagado, configúrelo para que se encienda automáticamente de 1 a 24 horas después, con los ajustes previos de modo y ventilador.

**Delay OFF (Retraso de apagado)** - cuando el acondicionador de aire esté encendido, configúrelo para que se apague automáticamente de 1 a 24 horas después.

**NOTA**

- Cada vez que se pulsa el botón **Timer**, este avanza 1 hora. Después de la última pulsación del Delay ON/OFF Timer (Temporizador de retraso de apagado), la pantalla vuelve al ajuste de temperatura.

**7 Temperature Control (Control de temperatura)**

Para ajustar la temperatura ambiente deseada en modo de Cool (Frío) o Dry (Secar). La temperatura ambiente deseada se puede establecer entre 60°F-86°F (16 °C-30 °C). Pulse las flechas **▲** o **▼** para aumentar o reducir el ajuste de temperatura.

**NOTA**

Presione el botón Temp **▲** y **▼** juntos en el panel de control durante 3 segundos, la visualización de la temperatura se puede cambiar entre grados Fahrenheit (°F) y grados Celsius (°C).

**8 Wi-Fi**

Permite conectar el acondicionador de aire al Wi-Fi doméstico.

Para conectar Wi-Fi, presione el botón **Fan Speed (Velocidad del ventilador)** en el panel de control durante 3 segundos.

**9 Clean Filter (Limpiar filtro)**

El LED Clean Filter se enciende para notificar que debe limpiarse el filtro. Después de limpiar el filtro, presione el botón de **Sleep(suspensión)** en el panel de control durante 3 segundos para apagar la luz Clean Filter(limpiar filtro).

**NOTA**

- El filtro debe restablecerse utilizando el panel de control, no el control remoto.
- Esta función es un recordatorio para limpiar el filtro de aire y poder utilizar el aparato de un modo más eficiente. El led se enciende tras 250 horas de uso.

**10 Clear (Borrar)**

Para cancelar los ajustes de Sleep (suspensión) y Timer (temporizador).

**NOTA**

Presione el botón **Clear (Borrar)** en el control remoto durante 5 segundos, la función Diagnóstico inteligente funciona.

**NOTA**

**Auto Restart (Reinicio automático):** En caso de apagar el aire acondicionado debido a una falla de energía, su unidad reanudará su funcionamiento con la última configuración unos minutos después de que se restablezca la energía.

**Eliminación de la acumulación de condensación**

La condensación puede acumularse dentro de la unidad cuando se utilizan los modos de **Cool(Frío)** y **Dry(Secar)**. Se puede configurar el ventilador para que funcione durante un corto periodo de tiempo después de que se apague el producto para ayudar a mantener seco el interior del aparato. Esta opción está apagada por defecto.

**Encendiendo el ventilador de condensación**

- 1 Encienda el producto, configúrelo en modo de **Cool(Frío)** y déjelo funcionar durante al menos 10 segundos.
- 2 Mantenga presionado el botón **Auto Swing (Balanceo)** durante 3 segundos hasta que aparezca **On** en la pantalla.
- 3 El ventilador de condensación ahora está encendido. Cuando se apaga el aparato, aparece **Co** en la pantalla y el ventilador continuará funcionando durante 10 minutos. El aparato se apagará normalmente.

**Apagar el ventilador de condensación**

- 1 Cuando el producto está encendido, mantenga presionado el botón **Auto Swing (Balanceo)** durante 3 segundos hasta que aparezca **OF** en la pantalla.
- 2 El ventilador de condensación ahora está apagado. El aparato se apagará inmediatamente cuando se apague.

**NOTA**

- Algunas funciones no se pueden usar mientras esta opción está activada.
- Esta opción debe configurarse utilizando el panel de control, no el control remoto.

# FUNCIONES INTELIGENTES

## Aplicación LG ThinQ

Esta característica solo está disponible en el modelo con el logo  o **ThinQ**.

La aplicación **LG ThinQ** le permite comunicarse con el electrodoméstico usando un teléfono inteligente.

### Funciones de la aplicación LG ThinQ

Comuníquese desde un Smartphone usando las características más convenientes.

#### Smart Diagnosis™ (Diagnóstico Inteligente)

Si experimenta un problema a utilizar el electrodoméstico, la función de diagnóstico inteligente lo ayudará a diagnosticar el inconveniente.

#### Configuración

Le permite ajustar varias opciones en el aparato y en la aplicación.

#### NOTA

- Si cambia de enrutador inalámbrico, proveedor de Internet, o contraseña, borre el electrodoméstico registrado en la aplicación **LG ThinQ** y proceda a registrarlo de nuevo.
- La aplicación está sujeta a cambios con el fin de mejorar el producto sin previo aviso a los usuarios.
- Las funciones pueden variar según el modelo.

#### Antes de usar la aplicación LG ThinQ

- 1 Revise la distancia entre el electrodoméstico y el enrutador inalámbrico (Red Wi-Fi).
  - Si la distancia entre el electrodoméstico y el enrutador inalámbrico es muy grande, la señal será débil. Puede que le tome más tiempo registrarse o que falle la instalación.

- 2 Desactive los **Datos Móviles** o **Datos Celulares** en su teléfono inteligente.

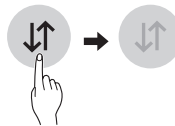

- 3 Conecte su teléfono inteligente al enrutador inalámbrico.

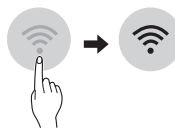

#### NOTA

- Para verificar la conexión Wi-Fi, revise que el icono  en el panel de control esté encendido.
- El electrodoméstico funciona únicamente con redes Wi-Fi de 2.4 GHz. Contacte a su proveedor de servicios de internet o verifique el manual del enrutador inalámbrico para revisar la frecuencia de su red.
- **LG ThinQ** no es responsable por ningún problema de conexión en red, falla, mal funcionamiento o error causado por la conexión de red.
- Si el aparato tiene problemas para conectarse a la red Wi-Fi, es posible que se encuentre demasiado lejos del router. Adquiera un repetidor Wi-Fi (extensor de alcance) para mejorar la intensidad de la señal Wi-Fi.
- Es posible que la conexión Wi-Fi no se conecte o se interrumpa debido al entorno de la red doméstica.
- Es posible que la conexión de red no funcione bien por cuestiones relacionadas con su proveedor de servicios de Internet.
- El entorno inalámbrico circundante puede hacer que el servicio de red inalámbrica funcione lentamente.

- El aparato no puede registrarse debido a problemas con la transmisión de la señal inalámbrica. Desconéctelo y espere alrededor de un minuto previo a intentarlo de nuevo.
- Si el cortafuegos de su enrutador inalámbrico está activado, desactívelo añada una excepción a éste.
- El nombre de la red inalámbrica (SSID) debe ser una combinación de letras y números. (No utilice símbolos especiales)
- La interfaz de usuario (IU) del teléfono inteligente puede variar dependiendo del sistema operativo (OS) del móvil y del fabricante.
- Es posible que no pueda establecer la configuración de red si el protocolo de seguridad del router está en **WEP**. Cambie el protocolo de seguridad por otro (se recomienda el **WPA2**) y registre el producto nuevamente.

### Instalación de la aplicación LG ThinQ

Busque la aplicación **LG ThinQ** en la tienda Google Play o App Store desde su teléfono inteligente. Siga las instrucciones para descargar e instalar la aplicación.

### Software de código abierto

Para obtener el código fuente bajo GPL, LGPL, MPL y otras licencias de código abierto que contiene este producto, visite <http://opensource.lge.com>.



Además del código fuente, se pueden descargar los términos de la licencia, las anulaciones de la garantía y los avisos de derechos de autor.

LG Electronics también le proporcionará el código abierto en un CD-ROM por un costo que cubra los gastos de dicha distribución (como el costo del medio, del envío y de la manipulación) una vez realizado el pedido por correo electrónico a la dirección [opensource@lge.com](mailto:opensource@lge.com). Esta oferta es válida solo durante un período de tres años después de que se envíe el último cargamento de este producto. Esta oferta es válida para todo aquel que reciba esta información.

### La operación de este equipo está sujeta a las siguientes dos condiciones:

- es posible que este equipo o dispositivo no cause interferencia perjudicial y
- este equipo o dispositivo debe aceptar cualquier interferencia, incluyendo la que pueda causar su operación no deseada.

## Smart Diagnosis™ (Diagnóstico Inteligente)

Esta característica solo está disponible en el modelo con el logo  o .

Utilice esta función como ayuda para diagnosticar y resolver problemas con su electrodoméstico.

### NOTA

- Por motivos no atribuibles a la negligencia de LGE, es posible que el servicio no pueda funcionar debido a factores externos como por ejemplo, la indisponibilidad de Wi-Fi, desconexión de Wi-Fi, política de la tienda de aplicaciones local o indisponibilidad de aplicaciones, entre otros.
- Esta función puede estar sujeta a cambios sin previo aviso y puede tener una forma diferente según dónde se encuentre ubicado.

### Uso de LG ThinQ para diagnosticar problemas



Si experimenta un problema con su electrodoméstico equipado con Wi-Fi, este puede transmitir datos sobre la resolución de problemas a un teléfono inteligente con la aplicación **LG ThinQ**.

- Inicie la aplicación **LG ThinQ** y seleccione la función **Smart Diagnosis™** en el menú. Siga las instrucciones provistas en la aplicación **LG ThinQ**.

### Uso del diagnóstico audible para diagnosticar problemas

Siga las instrucciones a continuación para utilizar el método de diagnóstico audible.

- Inicie la aplicación **LG ThinQ** y seleccione la función **Smart Diagnosis™** en el menú. Siga las instrucciones para el diagnóstico audible provistas en la aplicación **LG ThinQ**.

- 1 Introduzca correctamente el enchufe en la toma de corriente.
- 2 Coloque el micrófono de su teléfono inteligente cerca del logo  o .
- 3 Mantenga presionado el botón **Clear (Borrar)** por 5 segundos o más mientras sostiene el micrófono del teléfono inteligente en el logo hasta que se complete la transferencia de datos.
  - Mantenga el teléfono inteligente en su lugar hasta que finalice la transferencia de datos. Se mostrará el tiempo restante para la transferencia de datos.
- 4 Después de que se complete la transferencia de datos, el diagnóstico se mostrará en la aplicación.

### NOTA

- Para obtener resultados óptimos, no mueva el teléfono mientras se transmitan los tonos.
- Asegúrese de mantener el ruido ambiental al mínimo o el teléfono no podrá recibir correctamente las señales sonoras de la unidad interior.

## MANTENIMIENTO



### ADVERTENCIA

Antes de limpiar o realizar el mantenimiento, desconecte el suministro de electricidad y espere que el ventilador se detenga.

## CÓMO VACIAR EL TANQUE DE RECOLECCIÓN DE AGUA

Cuando el tanque interno de recolección de agua está lleno, la pantalla LED mostrará FL y el aire acondicionado se apagará hasta que el tanque se vacíe.

- Desconecte el aire acondicionado y la manguera de escape de la espalda, y mueva el aire acondicionado a un lugar adecuado de drenaje o al aire libre. Usted también puede colocar un recipiente debajo de la salida de drenaje. Con el cual puede recoger hasta 2 pintas de agua.
- Quite el tapón de drenaje de la salida.
- Una vez que el tanque de colección de agua se drene, vuelva a instalar el tapón de drenaje confirmando que está en forma segura.
- Coloque el acondicionado de aire en la ubicación deseada, vuelva a conectar la manguera de escape y enchufe el acondicionado de aire.

### NOTA

Si desea desconectar la manguera del producto, sujete el soporte de montaje en la manguera, gírelo en sentido horario o antihorario, y luego desconéctelo fácilmente.

## CÓMO LIMPIAR LA CUBIERTA

Limpie la cubierta con un paño ligeramente húmedo, luego seque con un paño o toalla.

- Para evitar daños al acabado, no utilice gasolina, benceno, solvente, etc., o cualquier limpiador abrasivo para limpiar el acondicionado de aire; pueden dañar el acabado.
- Nunca vierta agua sobre o dentro de la unidad; podría dañar los componentes internos y generar un peligro de descarga eléctrica o incendio.

## CÓMO LIMPIAR EL FILTRO DE AIRE

EL filtro de aire deben limpiarse cada dos semanas; dependiendo de la calidad del aire interior, puede necesitarse una limpieza más frecuente. Un filtro de aire sucio disminuye la corriente de aire y reduce la eficiencia.

1. Levante el filtro de aire de la manija.
2. Use una aspiradora para limpiar el filtro. Si el filtro está muy sucio, puede lavarse en agua tibia utilizando un detergente suave.
  - No use limpiadores potentes o agua muy caliente.
  - No lo lave en el lavavajillas.
3. Deje secar el filtro a la sombra.
4. Vuelva a colocar el filtro.

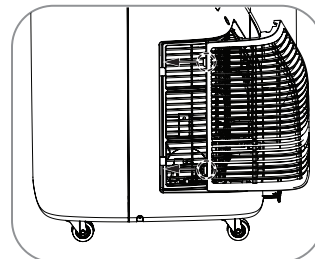
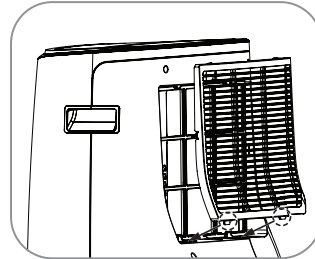
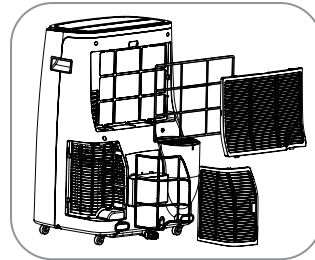

## SOLUCIÓN DE PROBLEMAS

### Antes de llamar al servicio técnico

El artefacto está equipado con un sistema automático de monitoreo de errores para detectar y diagnosticar problemas en una etapa temprana. Si el artefacto no funciona adecuadamente o si no funciona en absoluto, verifique lo siguiente antes de solicitar servicio técnico.

### Sonidos Normales Que Puede Escuchar

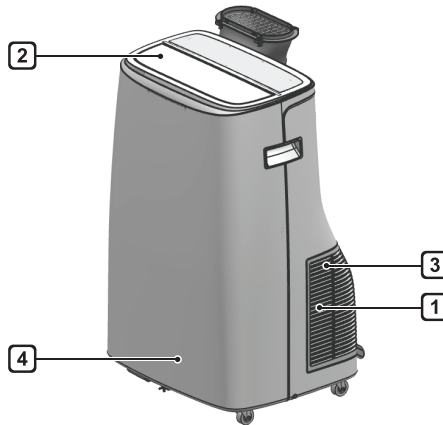

- 1 Sonido Agudo**  
El compresor inverter de alta eficiencia puede producir un sonido agudo durante la operación.
- 2 Sonido de corriente de aire**  
En la parte delantera de la unidad puede escuchar el sonido de la corriente de aire producida por el ventilador.
- 3 Gorgoteo o silbido**  
Puede escucharse ruido de gorgoteo o silbido cuando el refrigerante pasa por el evaporador durante el funcionamiento normal.
- 4 Tintineo o silbido**  
Las gotas de agua que caen sobre el condensador durante el funcionamiento normal pueden causar sonidos de tintineo o silbido.

| Problema   | Causas posibles & Acción correctiva  |
|--|--|
| <b>El acondicionador de aire no se inicia.</b>           | <b>El aire acondicionado está desenchufado.</b> <ul style="list-style-type: none"> <li>• Asegúrese de que el enchufe del acondicionador de aire esté completamente introducido en la toma.</li> </ul>  |
|  | <b>El fusible se ha fundido o el disyuntor se ha activado.</b> <ul style="list-style-type: none"> <li>• Revise la caja de fusibles o de disyuntores de la casa y sustituya el fusible o restablezca el disyuntor.</li> </ul>   |
|  | <b>Interrupción del suministro eléctrico.</b> <ul style="list-style-type: none"> <li>• Si se interrumpe el suministro eléctrico, ajuste el control de modo en Off (apagado). Cuando se restablezca el suministro eléctrico, espere 3 minutos para reiniciar el acondicionador de aire; así evitará la sobrecarga del compresor.</li> </ul> |
|  | <b>El interruptor de corriente se ha activado.</b> <ul style="list-style-type: none"> <li>• Pulse el botón <b>RESET</b> del enchufe del cable de alimentación. Si el botón <b>RESET</b> no permanece pulsado, deje de utilizar el acondicionador de aire y póngase en contacto con un técnico de servicio cualificado.</li> </ul>          |
|  | <b>Aparece FL en la pantalla.</b> <ul style="list-style-type: none"> <li>• El tanque de recolección de agua está lleno. Drene el tanque y vuelva a configurar.</li> </ul>  |
| <b>El acondicionador de aire no enfría como debería.</b> | <b>El flujo de aire está limitado.</b> <ul style="list-style-type: none"> <li>• Asegúrese de que no haya cortinas, persianas ni muebles que bloqueen la parte delantera del acondicionador de aire.</li> </ul>   |
|  | <b>Es posible que el control de temperatura no esté correctamente ajustado.</b> <ul style="list-style-type: none"> <li>• Configure la temperatura deseada en un nivel inferior que la temperatura actual.</li> </ul>   |
|  | <b>El filtro de aire está sucio.</b> <ul style="list-style-type: none"> <li>• Limpie el filtro al menos cada 2 semanas. Consulte la sección "MANTENIMIENTO" y servicio técnico.</li> </ul>   |
|  | <b>Es posible que en la habitación haya hecho calor.</b> <ul style="list-style-type: none"> <li>• La primera vez que se enciende el acondicionador de aire transcurre algún tiempo hasta que la habitación se enfría.</li> </ul>   |
|  | <b>El aire frío se escapa.</b> <ul style="list-style-type: none"> <li>• Revise las rejillas del suelo abiertas y el retorno de aire frío.</li> </ul>   |
|  | <b>Las bobinas de enfriamiento se han congelado.</b> <ul style="list-style-type: none"> <li>• Consulte más arriba "El acondicionador de aire se congela".</li> </ul>   |
| <b>El acondicionador de aire se congela.</b>             | <b>Las bobinas de enfriamiento se han helado.</b> <ul style="list-style-type: none"> <li>• El hielo puede bloquear el flujo de aire e impedir que el acondicionador de aire enfríe adecuadamente la habitación. Ajuste el control de modo en <b>High Fan</b> o <b>High Cool</b>.</li> </ul>  |

| Problema   | Causas posibles & Acción correctiva   |
|--|---|
| <b>Se acumula agua en la bandeja base.</b>                                 | <p><b>La humedad eliminada del aire se acumula en la bandeja base.</b></p> <ul style="list-style-type: none"> <li>• Esto es normal durante períodos breves en zonas con poca humedad; es normal durante períodos más prolongados en zonas muy húmedas.</li> </ul> |
| <b>El acondicionador de aire se enciende y apaga rápidamente.</b>          | <p><b>Filtro de aire sucio: aire limitado.</b></p> <ul style="list-style-type: none"> <li>• Limpie el filtro de aire.</li> </ul>  |
|  | <p><b>Temperatura exterior extremadamente alta.</b></p> <ul style="list-style-type: none"> <li>• Consulte las instrucciones de instalación o al instalador.</li> </ul>  |
| <b>Hay ruido cuando la unidad enfría.</b>                                  | <p><b>Sonido de movimiento de aire.</b></p> <ul style="list-style-type: none"> <li>• Esto es normal. Si es demasiado alto, ajustar la velocidad del ventilador baja.</li> </ul>   |
| <b>El sensor remoto se desactiva prematuramente.</b>                       | <p><b>El mando a distancia no tiene cobertura.</b></p> <ul style="list-style-type: none"> <li>• Utilice el mando a distancia a una distancia máxima de 20 pies (6,096 m) y en un radio de 120° respecto a la parte delantera de la unidad.</li> </ul>             |
|  | <p><b>Obstrucción de la señal del mando a distancia.</b></p> <ul style="list-style-type: none"> <li>• Elimine la obstrucción.</li> </ul>  |
| <b>La habitación está demasiado fría.</b>                                  | <p><b>La temperatura establecida es demasiado baja.</b></p> <ul style="list-style-type: none"> <li>• Aumente la temperatura establecida.</li> </ul>   |
| <b>No puedo conectar la aplicación LG ThinQ al acondicionador de aire.</b> | <p><b>El acondicionador de aire está apagado.</b></p> <ul style="list-style-type: none"> <li>• Encienda el aire acondicionado.</li> </ul>   |
|  | <p><b>El router inalámbrico está apagado.</b></p> <ul style="list-style-type: none"> <li>• Encienda el router.</li> </ul>   |
| <b>El acondicionador de aire no se conecta al Wi-Fi.</b>                   | <p><b>El router Wi-Fi está demasiado lejos del acondicionador de aire.</b></p> <ul style="list-style-type: none"> <li>• Acerque el router al acondicionador de aire o adquiera e instale un repetidor wifi (amplificador de señal).</li> </ul>                    |
|  | <p><b>No tiene permiso para utilizar el router o este es incompatible.</b></p> <ul style="list-style-type: none"> <li>• Asegúrese de seleccionar el router inalámbrico correcto en la lista. El router debe tener un ancho de banda de 2,4 GHz.</li> </ul>        |

## Wi-Fi

| Problema  | Causas posibles & Acción correctiva  |
|---|--|
| <b>Problema al conectar el electrodoméstico y el teléfono inteligente a la red Wi-Fi.</b> | <b>La contraseña de la red Wi-Fi fue ingresada incorrectamente.</b> <ul style="list-style-type: none"> <li>Borre su red Wi-Fi doméstica e inicie el proceso de registro de nuevo.</li> </ul>   |
|   | <b>Los Datos Móviles para su teléfono inteligente están activados.</b> <ul style="list-style-type: none"> <li>Desactive los <b>Datos Móviles</b> en su teléfono inteligente previo a registrar el electrodoméstico.</li> </ul>   |
|   | <b>El nombre de la red inalámbrica (SSID) se ha configurado incorrectamente.</b> <ul style="list-style-type: none"> <li>El nombre de la red inalámbrica (SSID) debe ser una combinación de letras y números. (No utilice caracteres especiales)</li> </ul>   |
|   | <b>La frecuencia del enrutador no es de 2,4 GHz.</b> <ul style="list-style-type: none"> <li>Sólo se admite una frecuencia de enrutador de 2,4 GHz. Configure el enrutador inalámbrico a 2,4 GHz y conecte el electrodoméstico a éste. Para verificar la frecuencia del enrutador, consulte con su proveedor de servicios de internet o con el fabricante del enrutador.</li> </ul> |
|   | <b>La distancia entre el enrutador y el electrodoméstico es muy grande.</b> <ul style="list-style-type: none"> <li>Si el electrodoméstico se encuentra muy lejos del enrutador, puede que la señal sea débil y que la conexión no sea configurada correctamente. Coloque el enrutador más cerca del electrodoméstico o compre e instale un repetidor Wi-Fi.</li> </ul>             |

### NOTA

- Dependiendo del modelo, algunas funciones pueden no admitirse.

| Modelo     | Voltaje | Frecuencia | Refrigeración |            | Calefacción |           |
|------------|---------|------------|---------------|------------|-------------|-----------|
|            |         |            | Potencia      | Corriente  | Potencia    | Corriente |
| LP1419IVSM | 220 V ~ | 60 Hz      | Nor. 1 200 W  | Nor. 6,1 A | -           | -         |

