



MANUAL DO USUÁRIO

LAVADORA DE ROUPAS

Leia este manual cuidadosamente antes de utilizar a lavadora de roupas e guarde-o para consultas futuras.

WT6816GW WT5916BW
WT6816GWA WT5916BWA



W9901-16GW20

www.lge.com.br

POR FAVOR, LEIA ESTE MANUAL ANTES DE UTILIZAR O PRODUTO

SEGURANÇA E PRECAUÇÕES GERAIS.....	3
RECUPERAÇÃO APÓS UMA INTERRUPÇÃO NO FORNECIMENTO DE ENERGIA	6
NOME DOS COMPONENTES/Acessórios	7
COMO INSTALAR	7
COMO UTILIZAR SABÃO, AMACIANTES E ALVEJANTES.....	9
COMO UTILIZAR SABÃO EM PÓ	9
COMO UTILIZAR ALVEJANTES.....	9
COMO UTILIZAR O AMACIANTE.....	10
TIPOS DE SABÃO E ORIENTAÇÕES DE USO	10
PAINEL DE OPERAÇÕES	11
Smart Cleaning - INSTRUÇÕES DE LAVAGEM INTELIGENTE.....	12

REFERÊNCIA RÁPIDA

PROGRAMAS EM GERAL.....	13
-------------------------	----

FUNÇÕES AVANÇADAS

EXTRA ENXÁGUE OU TIRA MANCHAS.....	15
FUNÇÃO TEMPO DE ESPERA	16
DICAS DO PROCESSO DE LAVAGEM	17
TRAVA DE SEGURANÇA	18

SE NECESSÁRIO

MANUTENÇÃO.....	19
INDICAÇÃO DE ERROS.....	20
OBSERVAÇÕES	22
GUIA DE SOLUÇÕES DE PROBLEMAS	23
ESPECIFICAÇÕES TÉCNICAS.....	24
CERTIFICADO DE GARANTIA.....	25

SEGURANÇA E PRECAUÇÕES GERAIS

As explicações a seguir são fornecidas para prevenir ferimentos pessoais e danos à propriedade, relacionados aos usuários e outras pessoas.

- As expressões a seguir são utilizadas para distinguir o grau de perigo ou dano causado quando o aparelho for utilizado inadequadamente, ignorando as instruções fornecidas neste manual.

ADVERTÊNCIA

Esta expressão alerta sobre a possibilidade de morte ou ferimento grave.

CUIDADO

Esta expressão alerta sobre a possibilidade de ferimento pessoal ou dano material.

- Os símbolos e explicações a seguir são fornecidos para alertar o usuário sobre determinadas ações que necessitam de maior atenção de sua parte.



Este símbolo indica uma ação “não permitida”.



Este símbolo indica uma ação “obrigatória” a ser tomada.

ADVERTÊNCIA



Nunca desmonte, repare ou modifique qualquer parte da lavadora.

Ações deste tipo podem causar fogo ou funcionamentos irregulares que podem resultar em ferimentos.

- Consulte a Assistência Técnica LG para reparos



Nunca ponha a mão dentro do cesto durante o ciclo de centrifugação até que o cesto tenha parado de girar completamente.

Mesmo que o cesto esteja girando lentamente, há risco de ferimentos se a sua mão ficar presa à roupa. Preste atenção especial à proteção de crianças contra tais ferimentos.



NÃO instale a lavadora em local úmido como, por exemplo, no banheiro ou em ambiente externo.

Há risco de choque elétrico, fogo, defeitos ou deformação.



Ao limpar a lavadora, NÃO jogue água diretamente sobre nenhum componente do equipamento.

Isso poderá causar curto-circuito e choque elétrico.



Crianças podem cair dentro do cesto. NÃO deixe a lavadora com água no cesto.

Não permita que as crianças subam na lavadora. Não coloque um banquinho ou objeto similar próximo à lavadora.



SEGURANÇA E PRECAUÇÕES GERAIS

ADVERTÊNCIA



NÃO coloque substâncias inflamáveis nas proximidades da lavadora como, por exemplo, querosene, benzina, thinner para pintura e álcool. Não coloque roupas com tais substâncias no cesto.

Há risco de fogo ou explosão.



NÃO coloque objetos com chama, incluindo velas ou cigarros, próximos à lavadora.

Há risco de fogo ou deformação.



NÃO coloque as mãos ou os pés debaixo da lavadora durante a sua operação.

Há um mecanismo rotativo debaixo da lavadora, portanto, poderão ocorrer ferimentos.



NÃO aproxime objetos magnéticos ou cartões com tarjas magnéticas da lavadora.

- Não aproxime cartões com tarjas magnéticas e cartões telefônicos na lavadora. (Os cartões podem ser inutilizados).
- Não aproxime objetos magnéticos da lavadora durante a sua operação. (O cesto poderá parar de centrifugar).



NÃO danifique o cabo e o plugue do cabo de força.

(Não danifique, modifique, dobre excessivamente, torça, puxe ou enrole o cabo de força. Não coloque o cabo de força e o seu plugue próximos a aparelhos de aquecimento. Não coloque qualquer objeto pesado sobre o cabo ou o plugue do cabo de força).

Se o cabo ou o plugue for danificado, há risco de choque elétrico, curto-circuito e fogo.

- Consulte a Assistência Técnica Autorizada LG para reparos do cabo de força e seu plugue.



NÃO insira ou puxe o plugue do cabo de força com a mão úmida.

Pode ocorrer choque elétrico.

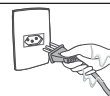

Nunca desconecte o cabo de força da tomada puxando pelo próprio cabo. Segure o plugue quando removê-lo.

Há perigo de choque elétrico ou curto-circuito que poderá gerar fogo.

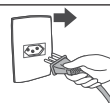

NÃO utilize uma tomada e fiação elétrica acima da sua capacidade nominal.

Se uma tomada ou fiação além de sua capacidade nominal for utilizada através da conexão de múltiplos aparelhos, há risco de fogo devido a um superaquecimento.

SEGURANÇA E PRECAUÇÕES GERAIS

ADVERTÊNCIA

Remova qualquer poeira que possa ter se acumulado ao redor do cabo de força.



Quando a poeira se acumula sobre e ao redor do plugue ou este está úmido ou molhado, o seu isolamento é reduzido e pode causar fogo.

Remova o plugue da tomada e elimine a umidade com um pano limpo e seco.

- Se não houver intenção de utilizar a lavadora por um longo período de tempo, remova o cabo de força da tomada.



Sempre remova o cabo de força da tomada antes de realizar qualquer limpeza ou manutenção na lavadora.

Caso contrário, poderá ocorrer choque elétrico ou ferimentos.

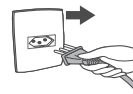

Conecte a uma tomada de três pinos aterrada.

Caso contrário haverá risco de choque elétrico se ocorrer algum problema com a lavadora ou se houver alguma fuga de corrente.

- Certifique-se de consultar a Assistência Técnica Autorizada LG a respeito do procedimento de aterramento se tiver alguma dúvida.



Certifique-se de inserir o plugue do cabo de força completamente na tomada de força.

Se o plugue do cabo de força não for completamente inserido, poderá causar choque elétrico e fogo devido a um superaquecimento.

- Nunca utilize um plugue ou cabo de força danificado.

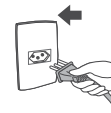

Pare de usar o produto quando quaisquer falhas/anormalidades ocorrerem. Em seguida, desconecte o cabo de força da tomada. (Risco de fumaça/fogo/choque elétrico) - Exemplos de falhas/anormalidades:

- A lavadora, às vezes, não inicia quando pressionado "Desliga/Liga".
- A lavadora pode desligar quando o cabo é movimentado.
- Cheiro de queimado ou ruído anormal é detectado durante operação.
- O gabinete da lavadora fica deformado ou aquecido fora do normal.

Contate a assistência técnica autorizada da LG para manutenção/reparo.



Este equipamento não é projetado para uso de pessoas (incluindo crianças) com capacidades físicas, sensoriais ou mentais limitadas ou que não tenham experiência e conhecimento sobre lavadora, exceto se forem supervisionadas ou instruídas em relação ao seu uso por uma pessoa responsável por sua segurança.

As crianças devem ser supervisionadas para assegurar que não brinquem com a lavadora.



Caso o cesto não pare dentro de 15 segundos após abrir a tampa, durante o ciclo de centrifugação, pare imediatamente o uso da lavadora e entre em contato com a Assistência Técnica Autorizada LG.

SEGURANÇA E PRECAUÇÕES GERAIS



CUIDADO



NÃO suba ou coloque qualquer objeto pesado sobre a lavadora.

Ferimentos poderão ocorrer devido à deformação ou causar defeito na lavadora.



NÃO utilize água com temperaturas acima de 50°C para o processo de lavagem.

Os componentes plásticos serão deformados, resultando em choque elétrico ou fuga de corrente.



NÃO lave ou centrifugue tecidos à prova d'água.

As peças podem se danificar ou ocasionar alta vibração durante o ciclo de centrifugação.

Exemplo: Capa de chuva, roupas de pescaria, roupas ou artigos impermeáveis, etc.



Verifique sempre a conexão da mangueira abrindo a torneira de água corrente antes de iniciar o processo de lavagem.

Se os parafusos de fixação estiverem frouxos, pode haver vazamento de água e causar danos inesperados.



Se a tampa de vidro quebrar, pare o uso da máquina de lavar imediatamente.

Balanceamento Manual

Se as roupas estiverem distribuídas irregularmente no interior do cesto durante o ciclo de centrifugação, a máquina iniciará automaticamente o ciclo de enxágue para distribuir as roupas de forma uniformemente.

Se a máquina não conseguir distribuir uniformemente, será indicado o problema, neste caso distribua as roupas manualmente no interior do cesto. Feche a tampa para reiniciar a operação.

RECUPERAÇÃO APÓS UMA INTERRUPÇÃO NO FORNECIMENTO DE ENERGIA

Quando ocorrer uma falha no fornecimento de energia repentinamente durante o processo de lavagem, a função de recuperação após uma interrupção no fornecimento de energia irá memorizar os ajustes de tempo do processo em curso.

NOME DOS COMPONENTES

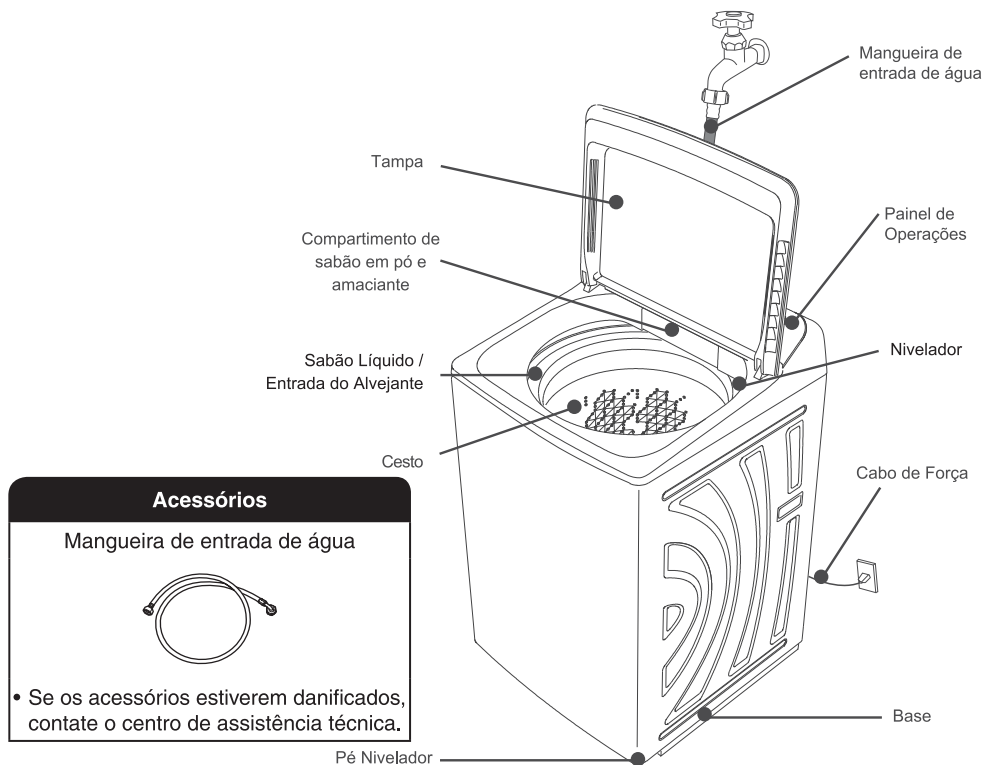

Acessórios

Mangueira de entrada de água

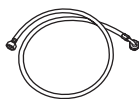

- Se os acessórios estiverem danificados, contate o centro de assistência técnica.

COMO INSTALAR

Posicionamento

1. NÃO instale a lavadora nos seguintes locais:
 - Em locais externos, extremamente frios, onde possa ocorrer “congelamento” da água.
 - Locais expostos à luz solar direta.
2. Tenha certeza que haverá uma distância maior que 10 cm entre a parede e a lavadora de roupas.

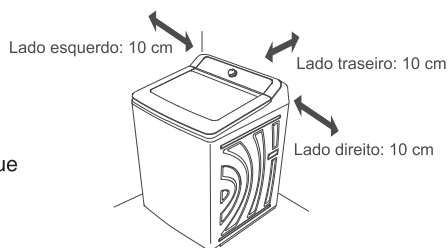

Conecte a mangueira de entrada de água à lavadora.

Encaixe a extremidade da mangueira de entrada de água fornecida com um cotovelo no parafuso da válvula de entrada de água da parte posterior da lavadora e aperte a porca no sentido horário com a mão.

Parafuso da válvula de entrada de água

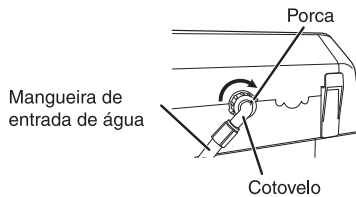
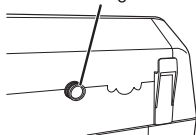

- Assegure-se que o cotovelo não está instável ou solto.

COMO INSTALAR

Para conectar a mangueira de entrada de água

1. Fixar a mangueira de entrada de água à torneira.
Empurre para cima a válvula de alimentação da lavadora de modo que o anel de borracha no interior da válvula repouse no fundo da mesma.
2. Conecte a válvula de alimentação da lavadora à torneira e em seguida, aperte-a girando no sentido anti-horário.
3. Verificar se existe vazamento de água.
Depois de conectar a válvula, abrir a torneira e verificar se há qualquer vazamento em ambos os lados da mangueira.

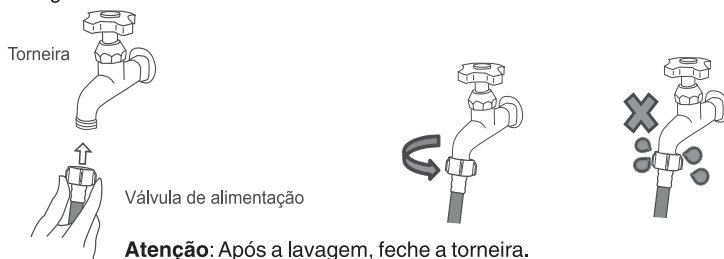

Para conectar a mangueira de dreno

- Respeite os limites de altura máxima (1,10 m) e mínima (0,70 m) de instalação da mangueira de dreno.
- Utilize sempre a mangueira de dreno de sua lavadora, caso a mangueira apresente defeito entre em contato com a Assistência Técnica Autorizada LG para adquirir outra mangueira.

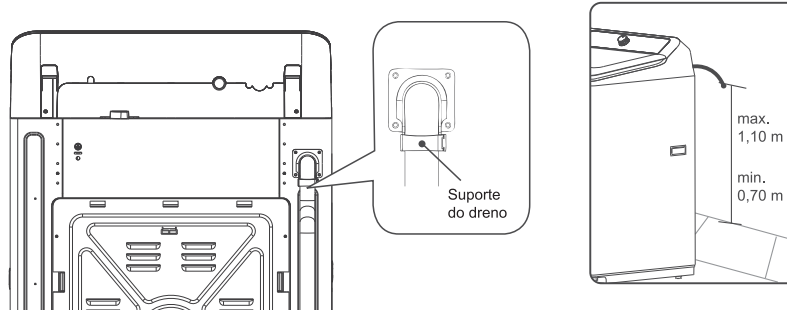

Como regular o pé ajustável

Regule o pé ajustável para prevenir vibrações ou ruídos e, mantenha a lavadora nivelada. (utilize o nível na parte superior da lavadora).

1. Gire a manopla para a esquerda para soltar o pé ajustável.
2. Regule o pé ajustável e gire a manopla para a direita para fixá-lo.

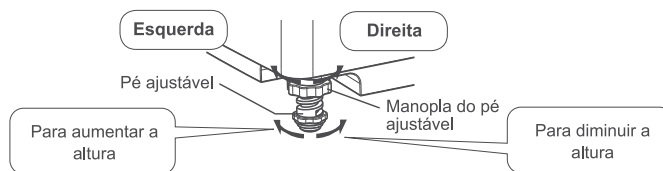

COMO UTILIZAR SABÃO, AMACIANTES E ALVEJANTES

1. Coloque a roupa a ser lavada no cesto.
2. Coloque a quantidade recomendada de sabão (em pó ou líquido) no “compartimento para sabão” de acordo com o nível de água. (refira-se à página 10)
 - Sabão em pó no recipiente “Sabão em pó / Amaciante”
 - Sabão líquido no recipiente “Sabão Líquido / Entrada do Alvejante”
3. Feche a tampa, selecione o programa desejado e em seguida pressione o botão “Desliga/Liga”.
 - A lavadora iniciará automaticamente depois de fechar a tampa (5 segundos).
 - Nível de água será indicado.
 - Se já houver água no cesto, o nível de água será ajustado para “Alto”.

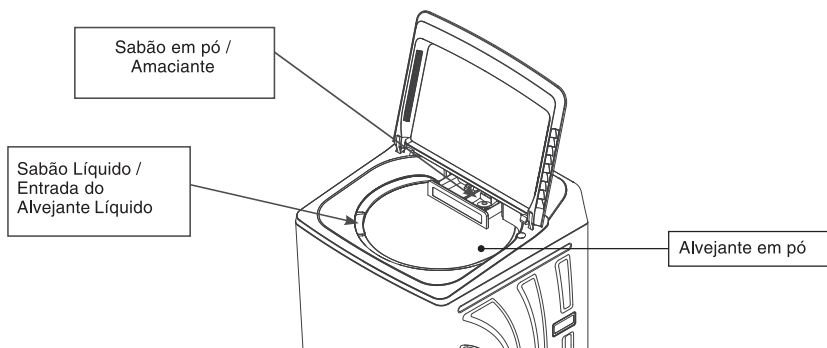

- Recomenda-se utilizar um sabão de fácil dissolução ou líquido.
- Sempre que possível, utilize o “compartimento para sabão”. Se o sabão em pó for colocado diretamente no cesto, poderá não ser dissolvido completamente.

COMO UTILIZAR SABÃO EM PÓ

Como dissolver direto no cesto

1. A lavadora irá encher o cesto com água, um nível abaixo do nível selecionado a ser utilizado. (Exceto para o nível “Baixo” onde o sabão será diluído no mesmo nível selecionado)
2. Adicione o sabão em pó e deixe a lavadora operar durante cerca de 3 minutos.
3. Coloque a roupa a ser lavada e inicie o processo de lavagem no nível de água desejado.

Solução para o uso de sabão de difícil dissolução

1. Coloque 5 litros de água à temperatura de 30°C em um recipiente.
2. Dissolva o sabão (adicione aos poucos) enquanto a água é agitada.
 - Para evitar o endurecimento do sabão, misture-o bem e dissolva-o; em seguida coloque-o no cesto.

Atenção

- Devido ao fato do sabão em pó não dissolver tão facilmente em comparação ao sabão líquido, certifique-se de enxaguar bem a roupa. Se a roupa não for bem enxaguada, poderá ser manchada ou absorver o odor do sabão. Se for adicionado sabão em excesso ou se for adicionado diretamente ao cesto com água muito fria, espuma e acúmulos não dissolvidos completamente irão aderir à parte interna do cesto e da mangueira. Estes elementos poderão flutuar e sujar a roupa lavada.

COMO UTILIZAR ALVEJANTES

Alvejante líquido

- Dilua completamente em água e coloque-o no recipiente antes de iniciar o processo de lavagem.
- Siga as instruções impressas na embalagem do alvejante.

Alvejante em pó

- Coloque diretamente no cesto durante o processo de abastecimento de água.
- Siga as instruções impressas na embalagem do alvejante.

COMO UTILIZAR O AMACIANTE

Tabela de quantidades do amaciante

Normal: 20 ml de amaciante para cada 30 litros de água.

Concentrado: 6,6 ml de amaciante concentrado para cada 30 litros de água.

Nível de água		WT6816GW(GWA)			WT5916BW(BWA)		
		Alto	Médio	Baixo	Alto	Médio	Baixo
		10 kg~16 kg	6 kg~9 kg	5 kg ou menos	10 kg~16 kg	6 kg~9 kg	5 kg ou menos
		98 L	72 L	50 L	98 L	79 L*	57 L
Amaciante	Normal (aprox.)	65 ml	48 ml	33 ml	65 ml	52 ml	38 ml
	Concentrado (aprox.)	22 ml	16 ml	11 ml	22 ml	17 ml	13 ml

*Para o modelo WT5916BW(BWA), a seleção do nível médio de água corresponde a 85L.

Adição do amaciante

Coloque o amaciante no recipiente antes de iniciar o processo de lavagem.

- Sempre coloque o amaciante no compartimento indicado. Mantenha o nível do amaciante abaixo da seta indicada para prevenir que o amaciante flua imediatamente após o início da lavagem.

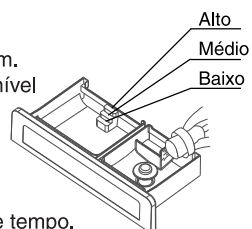

Observações:

- Não deixe o amaciante "assentar" na água durante um longo período de tempo.
- O amaciante será automaticamente adicionado ao cesto no início do último ciclo de enxágue.

Atenção

Quando a quantidade de roupas for excessiva, pressionar as roupas que estão na parte de cima para baixo afim de equilibrar, o objetivo é evitar que a água seja espirrada para fora do cesto enquanto ocorre o abastecimento de água.

TIPOS DE SABÃO E ORIENTAÇÕES DE USO

Tipo de sabão		Sabão sintético		
		Tipo Concentrado	Tipo Líquido	
			Em pó	Líquido
Nível de água	Quantidade de roupa			WT6816GW(GWA)
Alto	10 kg~16 kg	80 g	80 ml	80 ml
Médio	6 kg~9 kg	64 g	59 ml	64 ml
Baixo	5 kg ou menos	40 g	41 ml	47 ml

- Alguns tipos de sabão têm seus próprios métodos prescritos de uso. Por favor, leia as instruções na embalagem do seu sabão. Considere o copo do tipo americano (135 ml).

Atenção:

É mais difícil dissolver sabão em pó se comparado com o sintético. Tenha certeza que o enxágue foi realizado completamente. Caso o enxágue não seja bem realizado, poderá resultar em roupas tingidas ou com cheiro do sabão.

PAINEL DE OPERAÇÕES

Painel dos modelos WT6816GW e WT6816GWA

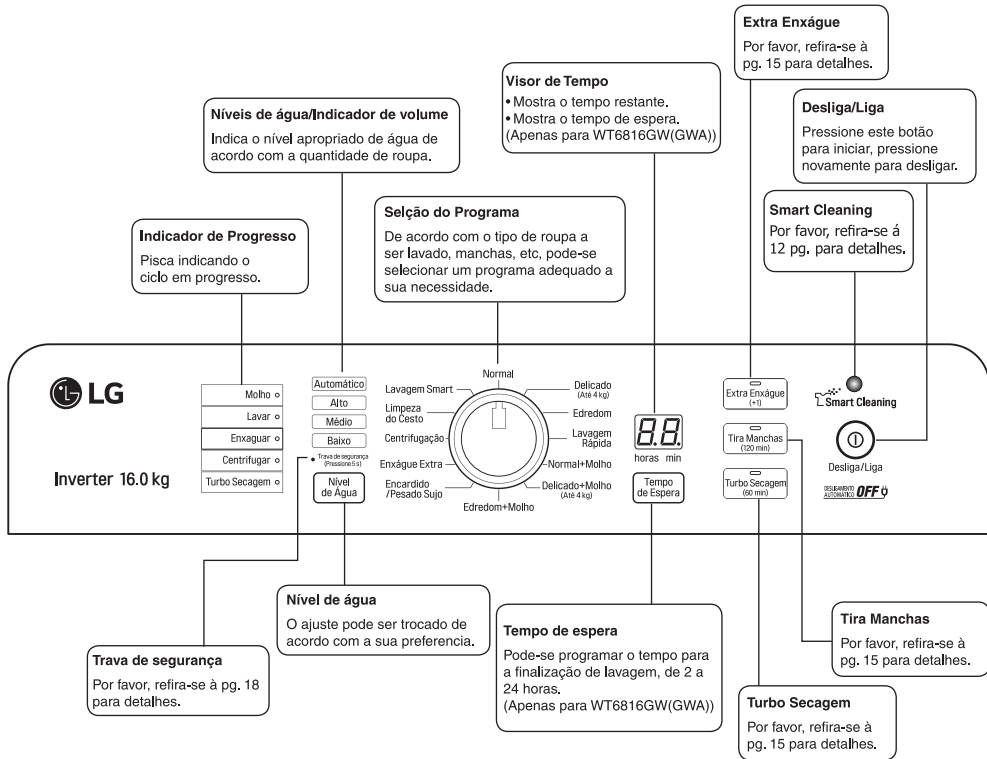

Painel dos modelos WT5916BW e WT5916BWA

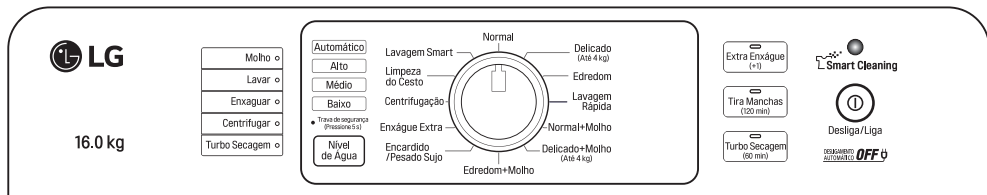

Atenção

Se houver necessidade de trocar os ajustes após o início dos ciclos, desligue e ligue a lavadora.

Smart Cleaning - INSTRUÇÕES DE LAVAGEM INTELIGENTE



Detecta a quantidade de roupas: O cesto é preenchido com um determinado nível de água conforme a quantidade de roupa.
 Detecta a temperatura da água: Ajusta o tempo de lavagem conforme a temperatura da água.

Smart Cleaning - Instruções de indicação da lâmpada



Lâmpada piscando: Detectando a temperatura da água.
 Duração: Aproximadamente 5 minutos após finalizar o abastecimento da água.



Lâmpada ativada: A lâmpada ficará ativada durante os primeiros 5 minutos de lavagem, quando o programa de economia de energia estiver finalizado, conforme temperatura da água.



Lâmpada desativada: Quando a condição de verificação for insuficiente, o programa Smart Cleaning não poderá ser ativado.

Smart Cleaning - Desativar

1. Selecione o programa "Normal", "Lavagem Smart" ou "Normal+Molho".
2. Pressione o botão "Desliga/ Liga" e a lâmpada acesa indicará que o Smart Cleaning está ativado, e em seguida segure o botão "Tira Manchas" por aproximadamente 5 segundos.
3. A lâmpada apagada indicará que o Smart Cleaning está desativado. Alguns bips serão emitidos informando o cancelamento.

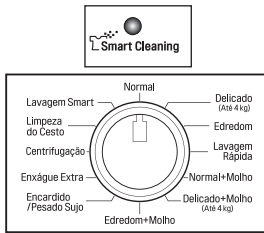

Smart Cleaning - Ativar

1. Selecione o programa "Normal", "Lavagem Smart" ou "Normal+Molho".
2. Pressione o botão "Desliga/Liga" e a lâmpada apagada indicará que o Smart Cleaning está desativado, e em seguida segure o botão "Tira Manchas" por aproximadamente 5 segundos.
3. A lâmpada acesa indicará que o Smart Cleaning está ativado. Alguns bips serão emitidos informando a ativação.

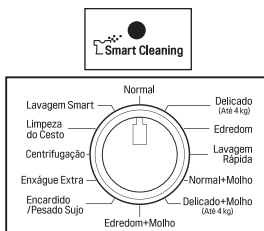

[NOTA]

A função "Smart Cleaning" é apenas para os seguintes programas abaixo:

- "Normal", "Normal+Molho" e "Lavagem Smart".
 (Não é possível selecionar a função Smart Cleaning manualmente).

PROGRAMAS EM GERAL

- 1. Coloque a roupa a ser lavada e pressione o botão “Desliga/Liga”. (*)**
- 2. Gire o botão para selecionar o programa desejado. (**)**
 - Para aumentar o tempo de molho, selecione o botão “Tira Manchas” no programa desejado. (Para maiores detalhes, refira-se a página 15).
 - Para aumentar o tempo de enxágue, pressione o botão “Extra Enxágue”. (Para maiores detalhes, refira-se a página 15).
- 3. Abra a tampa e coloque o sabão (em pó ou líquido) no compartimento e feche a tampa, em seguida a lavadora iniciará automaticamente. (Para maiores detalhes, refira-se a página 10). (***)**

Observações:

- A lavadora iniciará automaticamente após 5 segundos da tampa estar fechada.
- Quando a lavadora iniciar, não altere a programação selecionada.
- Quando a tampa estiver aberta, a lavadora irá pausar a programação.
- Ao girar o curso do botão, tenha certeza que a programação foi selecionada.



4. Ao soar o bip, o processo de lavagem estará finalizado. (****)

(*) Para iniciar ou desativar a lavagem, aperte o botão "Desliga/Liga".

➤ Programa Normal

Programa Normal: Adequado para roupas casuais de lavagem delicada.
Programa Normal + Molho: Adequado para a lavagem de roupas manchadas, colarinhos sujos e punhos de camisas sociais.

(**) Selecione a programação "Normal" ou "Normal+Molho".

(**) Tempo de molho é de 1 hora.

(**) A luz da Smart Cleaning ligará automaticamente.

(**) A lavadora irá medir a carga da roupa agitando-a sem água e irá exibir o nível de água.

➤ Programa Delicado

Adequado para lavagem de roupas delicadas, íntimas, etc.
Utilize água a 30°C ou menos. Não utilize água quente.

(**) Selecione a programação “Delicado” ou “Delicado+Molho”.

(**) Tempo de molho é de 1 hora.

(**) O nível de água apenas deverá ser configurado como “Médio”.

(**) Para este programa utilizar até 4 kg de roupas.

(***) Coloque a quantidade apropriada de sabão líquido.

(***) Não use outro tipo de sabão que não seja neutro (para lavar fios de lã e de vestuário delicado, que não contenha agentes fluorescentes) para evitar sabão não dissolvido e possível danos ao tecido.

(***) Não use alvejantes.

(***) Alguns tipos de sabão produzem muita espuma (quando há muita espuma, o enxágue poderá ser algumas vezes insuficiente). Recomenda-se adicionar mais um enxágue.

(****) Tire a roupa imediatamente e coloque cada peça de roupa para secar. (Se você deixar a roupa no cesto após a lavagem, isso irá resultar em transferência de cor e enrugamento).

PROGRAMAS EM GERAL

➤ Programa Edredom

Lavagem de Edredom: Ideal para edredom de solteiro e feito de fibra 100% sintética.
Peso por peça: Aproximadamente 4,2 kg.

(**) Selecione a programação “Edredom” ou “Edredom+Molho”.

(**) Tempo de molho é de 1 hora.

(**) O nível de água apenas deverá ser configurado como “Médio” ou “Alto”.

➤ Programa Lavagem Rápida

Adequado para a lavagem de roupas com sujeiras leves ou para um processo rápido de lavagem.

(**) Selecione a programação “Lavagem Rápida”.

(**) A roupa ficará de molho por mais 2:30 horas.

(**) A lavadora irá medir a carga da roupa agitando-a sem água e irá exibir o nível de água.

➤ Programa Encardido / Pesado Sujo

Para lavagem de roupas encardidas.

(**) Selecione a programação “Encardido / Pesado Sujo”.

(**) Tempo de molho é de 2 horas.

(**) A lavadora irá medir a carga da roupa agitando-a sem água e irá exibir o nível de água.

➤ Programa Enxágue Extra

Adequado para a roupas de bebê, esse programa inclui um enxágue extra.

(**) Selecione a programação “Enxágue Extra”.

(**) O nível de água será selecionado para “Médio”, entretanto poderá ser alterado para “Alto” ou “Baixo”.

➤ Programa Centrifugação

Para centrifugar a roupa separadamente.

(**) Selecione a programação “Centrifugação”.

(**) O tempo de centrifugação é de 16 minutos.

➤ Programa Limpeza do Cesto

Adequado para manter o cesto limpo e prevenir o aparecimento de fungos.

(**) Selecione a programação “Limpeza do cesto”.

(**) Não coloque roupas no cesto.

(**) Quando o cesto estiver cheio de água, coloque meio copo de alvejante a base de cloro para roupas. Aplique o alvejante diretamente no cesto.

Observações:

Este é o procedimento utilizado para prevenir o aparecimento de fungos no cesto de lavagem. Utilize alvejantes a base de cloro para lavagem de roupas, disponível nos supermercados, para manter o cesto limpo.

- Não utilize sistemas de alvejantes com oxigênio ou cloro para uso na cozinha (O cesto poderá transbordar devido ao excesso de espuma).
- Frequência de limpeza: 1 vez por mês.
- A operação de limpeza do cesto demora aproximadamente 2:30 horas.
- O aparecimento de fungos no cesto de lavagem depende das condições do ambiente.

PROGRAMAS EM GERAL

➤ Programa Lavagem Smart

Lavagem Smart, para micro sujeiras nas roupas.

(**) Selecione a programação "Lavagem Smart".

(**) A luz da Smart Cleaning ligará automaticamente.

➤ Programa Turbo Secagem

Este programa é uma extensão da centrifugação que auxilia no processo de secagem das roupas através da alta velocidade do cesto. Ideal para tecidos de difícil secagem.

1. Coloque a roupa a ser lavada e pressione o botão "Desliga/Liga".
2. Aperte o botão para iniciar o processo de Turbo Secagem.
 - É possível combinar esta função com os outros programas, exceto "Limpeza do Cesto".
 - Para usar individualmente o programa "Turbo Secagem", selecione o programa "Centrifugação".
3. Para cancelar a operação, pressione novamente o botão "Turbo Secagem".
4. Abra a tampa e coloque o sabão no compartimento de sabão conforme o nível de água. (Por favor, refira-se a página 10 para maiores detalhes).
 - Caso utilize individualmente o programa "Turbo Secagem", não utilize sabão.
5. Feche a tampa e a lavadora iniciará automaticamente.
6. Ao soar o bip, a operação estará finalizada.



EXTRA ENXÁGUE OU TIRA MANCHAS

Pressione o botão "Extra Enxágue" ou "Tira Manchas"



Extra Enxágue: Adiciona um enxágue.

A função "Extra Enxágue" é adequado para os seguintes programas:

Normal - Edredom - Lavagem Rápida - Normal+Molho - Edredom + Molho - Encardido / Pesado Sujo - Enxágue Extra – Lavagem Smart

- Selecione o programa e em seguida pressione o botão "Extra Enxágue" para adicionar um enxágue.

Tira Manchas: É apropriado para a roupas manchadas, colarinhos sujos e mangas de camisas.

A função "Tira Manchas" é adequado para os seguintes programas:

Lavagem Rápida - Normal+Molho - Delicado+Molho - Edredom+Molho - Encardido / Pesado Sujo

- Selecione o programa e em seguida pressione o botão "Tira Manchas", o tempo será de 120 minutos.
- Ao selecionar o programa "Lavagem Rápida" e o botão "Tira Manchas", o tempo será de 150 minutos.

FUNÇÃO TEMPO DE ESPERA (Apenas para WT6816GW e WT6816GWA)

■ SOBRE O PROGRAMA TEMPO DE ESPERA

- Pode-se programar o tempo de lavagem selecionando entre 2 e 24 horas a partir de seu início. (Ocasionalmente a operação ultrapassa o tempo programado devido às condições de entrada e drenagem da água).
- O programa tempo de espera pode ser utilizado com todos os programas exceto Limpeza do Cesto.

COMO OPERAR O PROGRAMA TEMPO DE ESPERA

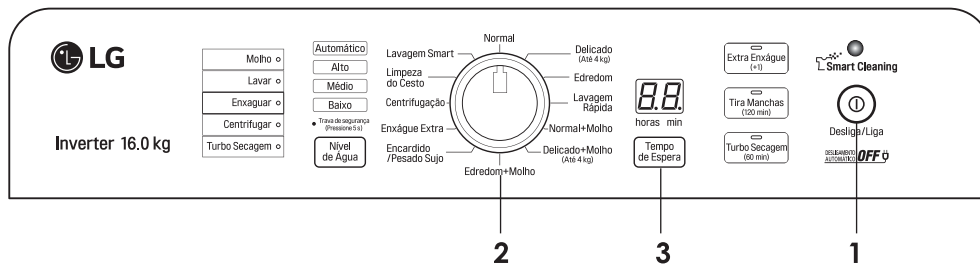

1. Coloque as roupas e pressione o botão “Desliga/Liga”.
2. Selecione a função. (Exceto Limpeza do Cesto)
3. Pressione o botão “Tempo de Espera” e selecione o tempo de finalização da lavagem, de 2 a 24 horas.
4. Coloque o sabão de acordo com o nível de água.
5. Feche a tampa e a lavadora iniciará automaticamente para que a lavagem termine conforme o tempo programado.

Exemplo:

Se for selecionado 9 horas no “Tempo de Espera”, o ciclo de lavagem irá terminar 9 horas após a hora atual.

Observação:

Não gire o botão após o ajuste, caso isso ocorra, o programa vai voltar ao estado inicial.

DICAS DO PROCESSO DE LAVAGEM

COMO AJUSTAR E CANCELAR O BIP DE FIM-DE-CICLO

Como cancelar o bip de fim de ciclo

- Pressione o botão “Desliga/Liga” junto do botão “Extra Enxágue” e mantenha apertado o botão “Extra Enxágue” por aproximadamente 3 segundos. Um bip será emitido informando que esta desativado.

Como ativar o bip de fim de ciclo

- Repita os procedimentos acima. Dois bips serão emitidos informando a ativação.

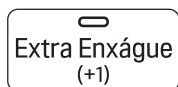

PONTOS CHAVES PARA UMA MELHOR LAVAGEM

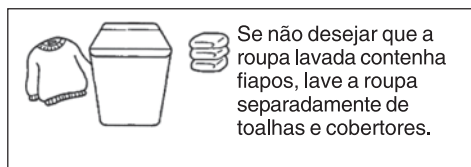

Se não desejar que a roupa lavada contenha fiapos, lave a roupa separadamente de toalhas e cobertores.

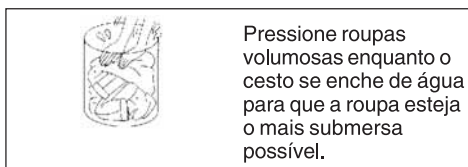

Pressione roupas volumosas enquanto o cesto se enche de água para que a roupa esteja o mais submersa possível.

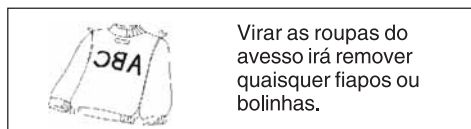

Virar as roupas do avesso irá remover quaisquer fiapos ou bolinhas.

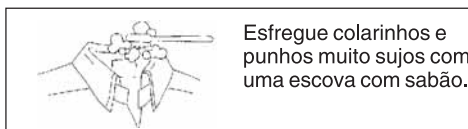

Esfregue colarinhos e punhos muito sujos com uma escova com sabão.

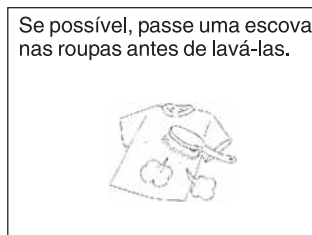

Se possível, passe uma escova nas roupas antes de lavá-las.



Aperte os laços de roupas e zíperes de agasalhos, como jaqueta, aventais, fronhas, etc.



Remover pequenos artigos das roupas, tal como uma moeda, cliques, etc.

TRAVA DE SEGURANÇA

O que é o Modo de Trava de Segurança?

Este é um modo de emergência para prevenir que crianças caiam dentro do cesto que contém água. Antes da trava de segurança ser ativada, confirme se nenhuma criança está dentro do cesto.

Quando o Modo de Trava de Segurança estiver ativado

Se a tampa estiver aberta com água no cesto, um bip irá soar para chamar a atenção de alguma pessoa que esteja próxima à lavadora.

Neste caso, a lavadora continuará a operação. Contudo, se a tampa permanecer aberta por mais de 10 segundos, a lavadora irá parar a sua operação e iniciará o processo de drenagem.

Como parar a liberação de água

Desconecte o cabo de força e feche a tampa. Conecte o cabo e pressione "Desliga/Liga". (Para maiores detalhes, refira-se a pág. 21).

ATIVAR E DESATIVAR O MODO DE TRAVA DE SEGURANÇA (SELEÇÃO LIVRE)

Como ativar o modo

Após ligar a lavadora, mantenha o botão NÍVEL DE ÁGUA pressionado por cinco segundos. Um bip irá soar informando que o modo TRAVA DE SEGURANÇA está ativada.

Como cancelar o modo

Repita o procedimento acima. Irão soar 2 bips e a TRAVA DE SEGURANÇA será cancelada.

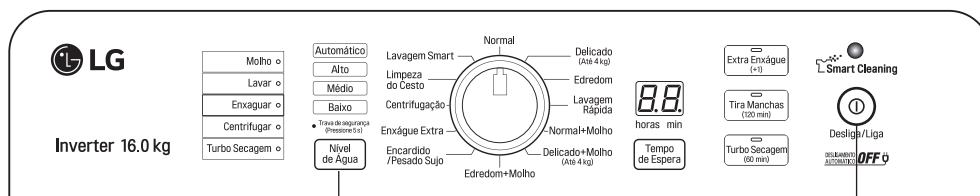

2. Mantenha "Nível de Água" pressionado

1. Pressione o botão "Desliga/Liga"

MANUTENÇÃO

FILTRO

■ Limpe o filtro de fiapos após cada operação

1 Remova o filtro.



2 Remova os fiapos do filtro.

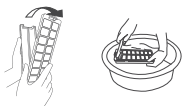

3 Reinsira o filtro.



■ Se estiver difícil a remoção do filtro

Incline o cesto com a certeza de que a lavadora esta desligada.

FILTRO DA MANGUEIRA DE ÁGUA

■ Quando o escoamento de água parecer restrito

Certifique-se de seguir o procedimento conforme descrito; caso contrário a água será desperdiçada.

1 Feche a torneira de água.

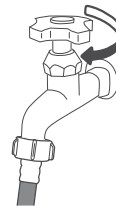

2 Afrouxe a porca.

3 Remova a mangueira.

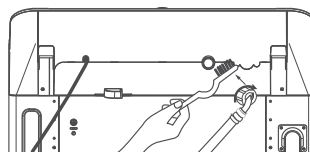

4 Limpe o filtro.

Atenção:

Tenha a certeza que a lavadora esteja desligada.

PAINEL DE OPERAÇÕES E CESTO

■ Painel de operação

Limpe com um pano macio. Utilize um detergente líquido neutro ou sabão para limpeza.

- Não utilize limpadores domésticos, benzina para tintas, álcool, querosene, etc.
- Caso utilize um tecido tratado quimicamente, siga todas as instruções fornecidas com o produto.

■ Parte superior do cesto

- Limpe com um pano úmido.
- Não despeje água diretamente. A água poderá escoar por dentro da máquina e gotejar no chão, formando poças d'água.

■ Limpeza do cesto (aço inox)

Para remover ferrugem (de objetos metálicos da roupa) que possam aderir ao cesto, utilize um detergente líquido (lava-louças) ou produtos para aço inox.

LIMPEZA DA CAPA DO CESTO

Após a utilização do detergente líquido, favor realizar a limpeza para preservação da lavadora.

INDICAÇÕES DE ERRO

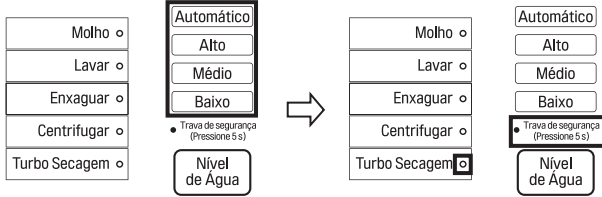
WT6816GW e WT6816GWA	WT5916BW e WT5916BWA
	 <p>Nota: As luzes irão piscar de acordo com a sequência demonstrada.</p>
<p>Verifique se as anormalidades indicadas abaixo são notadas na mangueira de dreno.</p> <ul style="list-style-type: none"> • Ela está submersa na água? • Ela está entupida com fiapos? • A mangueira é muito curta? • A água na mangueira está congelada? • Uma parte da mangueira está a uma altura acima de 10 cm do chão? • A extensão da mangueira tem mais de 2 metros? <p>⇒ <i>Para qualquer situação reinicialize a lavadora abrindo e fechando a tampa.</i></p>	

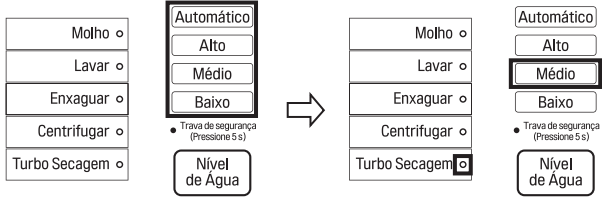
WT6816GW e WT6816GWA	WT5916BW e WT5916BWA
	 <p>Nota: As luzes irão piscar de acordo com a sequência demonstrada.</p>
<ul style="list-style-type: none"> • A tampa está aberta? <p>⇒ <i>Por favor, feche a tampa.</i></p>	

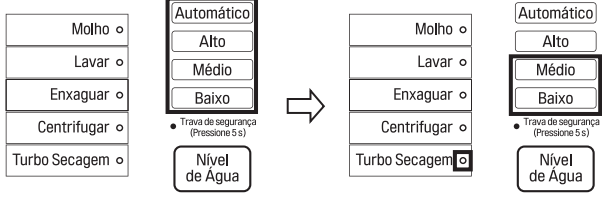
WT6816GW e WT6816GWA	WT5916BW e WT5916BWA
	 <p>Nota: As luzes irão piscar de acordo com a sequência demonstrada.</p>
<ul style="list-style-type: none"> • A lavadora está em uma posição instável, ou em uma superfície inclinada? • A roupa foi uniformemente distribuída no cesto? <p>⇒ <i>Distribua a roupa uniformemente no cesto e em seguida feche a tampa.</i></p>	

INDICAÇÕES DE ERRO

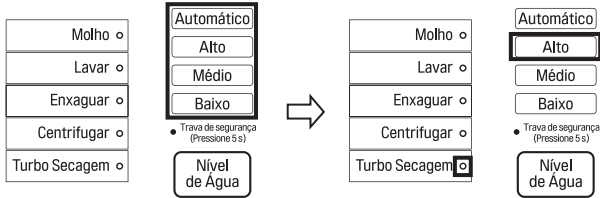
WT6816GW e WT6816GWA	WT5916BW e WT5916BWA
	 <p>Nota: As luzes irão piscar de acordo com a sequência demonstrada.</p>
<p>Verifique se a torneira de água está aberta.</p> <ul style="list-style-type: none"> • A água na mangueira está congelada? • O suprimento de água foi cortado? • A conexão da mangueira de água está entupida com alguma sujeira? <p>⇒ Para qualquer situação reinicialize a lavadora abrindo e fechando a tampa.</p>	

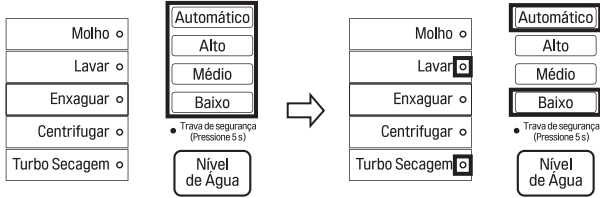
WT6816GW e WT6816GWA	WT5916BW e WT5916BWA
	 <p>Nota: As luzes irão piscar de acordo com a sequência demonstrada.</p>
<ul style="list-style-type: none"> • Verifique se a tampa está aberta por mais de 10 segundos após o início do fornecimento de água. O modo (Trava de Segurança) será ativado para forçar a drenagem da água. Remova o cabo de força tomada e reconecte-o após 5 segundos. • Por favor, refira-se à seção “Trava de Segurança” na pág. 18. 	

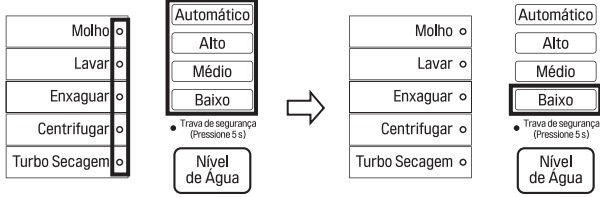
WT6816GW e WT6816GWA	WT5916BW e WT5916BWA
	 <p>Nota: As luzes irão piscar de acordo com a sequência demonstrada.</p>
<p>O bip irá soar durante 10 segundos.</p> <ul style="list-style-type: none"> • Remova o cabo de força da tomada e entre em contato com a Assistência Técnica Autorizada da LG. 	

OBSERVAÇÕES

NÃO coloque muito sabão.

- O enxágue poderá não ser suficiente.
- O piso poderá ficar molhado devido ao excesso de espuma sendo expelido para fora da lavadora.



NÃO permita que produtos em spray entrem em contato com a tampa da lavadora.

- Evite deixar que pesticidas, produtos para cabelo, desodorante ou outros líquidos entrem em contato com a tampa da lavadora. (Para evitar defeitos ou danos aos componentes plásticos).



NÃO utilize capa de vinil. (Ela poderá danificar a pintura das peças plásticas).

- Se uma capa for utilizada, coloque primeiramente um pano sobre a lavadora para impedir que ela entre em contato com a capa de vinil.



NÃO coloque muita roupa na lavadora.

- Coloque a roupa inteiramente dentro do cesto. Nunca ultrapasse a capacidade do cesto. (Isto poderá rasgar a roupa ou danificar os componentes plásticos da lavadora).



NÃO coloque nenhum tipo de carregador elétrico sobre a lavadora.

- Quando um carregador elétrico, como por exemplo de uma escova elétrica é colocado próximo à lavadora, defeitos poderão ocorrer na operação de ambos os produtos.



Quando não houver intenção de utilizar a lavadora durante longos períodos de tempo.

Desligue a alimentação de água e remova o cabo de força da tomada.

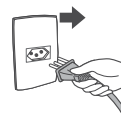

Instale a lavadora em uma superfície resistente com inclinação máxima permitida de 1 grau.

Para evitar maiores vibrações e não prejudicar o desempenho da lavadora.

Se a lavadora for instalada sobre um carpete, certifique-se que o carpete não bloqueie quaisquer aberturas de ventilação do equipamento.

Para que ocorra melhor dissipação de calor.

CUIDADO COM OS COMPONENTES

• Cabo de força

Se o cabo de força sofrer danos, este deverá ser substituído apenas pela Assistência Técnica Autorizada LG.

GUIA DE SOLUÇÃO DE PROBLEMAS

Sintomas	Causas
O sabão não é dissolvido completamente	<ul style="list-style-type: none">• Verifique se o sabão sintético em pó foi diretamente inserido no cesto, ou se foi inserido no compartimento de sabão.• Sempre insira o sabão no “compartimento para sabão”. (Refira-se à pg. 9).
O cesto começa a encher na metade do processo de lavagem	<ul style="list-style-type: none">• Quando a quantidade de roupa for grande para o nível de água selecionado, o cesto ocasionalmente será abastecido automaticamente.• Quando o nível de água diminuir, o cesto será abastecido automaticamente.
O nível de água é muito alto para a quantidade de roupa que está sendo lavada	<ul style="list-style-type: none">• Quando a roupa já estiver completamente envolvida pela água antes que o processo de lavagem seja iniciado, ou se houver água no cesto antes do início do processo, o nível da água ocasionalmente estará mais alto.
O nível de água é muito baixo para a quantidade de roupa que está sendo lavada	<ul style="list-style-type: none">• Tratando-se de roupas leves de tecido sintético ou misto, o nível da água ocasionalmente estará mais baixo.
Durante a centrifugação, a operação de repente muda para o processo de enxágue	<ul style="list-style-type: none">• Quando a roupa estiver desbalanceada durante a centrifugação, o processo de enxágue e de correção automática do nivelamento serão iniciados. Em seguida a centrifugação retornará ao seu estado normal.
Durante a centrifugação, o cesto gira com movimentos irregulares	<ul style="list-style-type: none">• Para suprimir o acúmulo de sabão, o cesto de lavagem de roupas gira lenta e rapidamente.
O bip não para de soar e a água é drenada	<ul style="list-style-type: none">• Verifique se a máquina está ajustada com o modo TRAVA DE SEGURANÇA. Quando o cesto contém água e a tampa permanecer aberta por mais de 10 segundos no modo TRAVA DE SEGURANÇA, a máquina irá drenar a água e soará o bip.
Os botões não funcionam	<ul style="list-style-type: none">• Somente o botão “Níveis de Água” poderá ser operado após o início do processo de lavagem.• Para trocar o modo de lavagem, desligue e ligue a lavadora e selecione o modo desejado.
Ao iniciar a operação com o ciclo de enxágue, o cesto não é abastecido com água	<ul style="list-style-type: none">• Quando houver água no cesto, a operação será iniciada com o processo de drenagem.

GUIA DE SOLUÇÃO DE PROBLEMAS

Sintomas	Causas
A máquina de lavar não funciona	<ul style="list-style-type: none"> • Verifique se há falha no fornecimento de energia. • Verifique se o disjuntor está desarmado ou se o fusível de sua residência está aberto. • Verifique se o plugue do cabo de força está firmemente inserido. • Verifique se o botão “Desliga/Liga” foi pressionado. • A torneira de água está aberta? • Verifique se a tampa está fechada.
A água não é fornecida	<ul style="list-style-type: none"> • Verifique se a torneira de água está aberta. • O fornecimento de água foi cortado? • Verifique se a conexão da mangueira de água está entupida com alguma sujeira. • Por favor, refira-se à seção “Filtro da mangueira de água” na página 19.

Verifique as possíveis causas antes de consultar a Assistência Técnica Autorizada da LG

ESPECIFICAÇÕES TÉCNICAS

Modelo de lavadoras	WT6816GW	WT6816GWA	WT5916BW	WT5916BWA
Altura - Tampa fechada	107 cm			
Altura - Tampa aberta	144 cm			
Largura	64 cm			
Profundidade	69 cm			
Peso (Líquido)	46,3 kg		45,3 kg	
Tensão	127 V	220 V	127 V	220 V
Frequência	60 Hz			
Consumo de energia ⁽¹⁾	0,47 kWh		0,47 kWh	
Consumo de água ⁽¹⁾	158,0 litros		158,0 litros	
Capacidade da lavadora ⁽²⁾	16 kg			
RPM de centrifugação ⁽³⁾	630 r/min (rpm)		590 r/min (rpm)	

*1) Programa Lavagem Rápida + Tira Manchas.

*2) A capacidade de carga refere-se a um padrão de 16 kg, consistindo em lençóis, fronhas, toalhas de algodão, cuja composição, tamanho e peso são especificadas na portaria do Ministério de Desenvolvimento, Indústria e Comércio-MDIC, nº 185.

*3) Lavadora vazia e na tensão nominal.

Nota: Especificações sujeitas a alterações sem aviso prévio.

Pressão da água (entrada): 0,03 – 1,0 MPa

CERTIFICADO DE GARANTIA

A LG Electronics do Brasil Ltda, e a sua rede de Serviços Autorizados, garante ao usuário deste produto os serviços de Assistência Técnica para substituição de partes e componentes, incluindo o motor, bem como a mão de obra necessária para reparos de eventuais defeitos, devidamente comprovados como sendo de fabricação, pelo período total de 01 (um) ano, incluindo o período de garantia legal de 90 (noventa) dias, contados a partir da emissão da nota fiscal, desde que o produto tenha sido instalado e operado conforme orientações e especificações descritas no respectivo manual de instruções. A garantia do produto é válida em todo território nacional e obedecerão as seguintes condições:

Condições de Validade ou Exclusão da Garantia

- Para acionar a garantia é necessário apresentar a nota fiscal de compra do produto no momento da abertura da solicitação.
- Caso a cidade onde reside o consumidor não seja atendida por um serviço técnico autorizado, a LG Electronics do Brasil providenciará o atendimento sem ônus, dentro do período de garantia.
- A LG Electronics do Brasil, ou seu serviço técnico autorizado, se compromete a reparar ou substituir partes e peças com defeito devidamente comprovado como de fabricação, sem custos para o consumidor, durante o período de validade da Garantia do presente certificado.
- Caso seja constatado que o defeito foi decorrente de mau uso, a execução do reparo dependerá de expressa autorização do consumidor, o qual deverá custear a mão de obra de reparo e eventuais peças a serem substituídas.
- A garantia não terá validade nas seguintes hipóteses:
 - O produto não for utilizado em conformidade com as instruções do manual do usuário.
 - Se não for observada as advertências contidas no manual do usuário;
 - Se o produto está conectado em qualquer outra voltagem diferente da mostrada na placa de classificação;
 - Se o produto apresentar falha decorrente de culpa exclusiva do consumidor seja pelo mau uso ou em desacordo com o manual do usuário;
 - Se a falha for causada por animais nocivos, como por exemplo, ratos, baratas, etc.

Condições não cobertas pela garantia:

- Visita do serviço autorizado à residência para fornecer instruções de como utilizar o produto.
- Se a falha é causada por acidente, negligência, uso incorreto ou motivo de força maior.
- Ruídos ou vibrações que são consideradas normais, como por exemplo, o som do escoamento de água, o som do escoamento ou o vazamento de água pela mangueira de entrada de água.
- Desempenho insatisfatório do produto devido à instalação incorreta por terceiro não autorizada pela LG ou à rede elétrica inadequada.
- Despesas diversas com a instalação, manutenção ou desinstalação dos produtos.
- Serviços de instalação, desinstalação, regulagens externas e manutenção preventiva do produto: executar a correta instalação do produto, como por exemplo, o nivelamento do produto, instalação da mangueira de dreno.
- Remoção de objetos e ou substâncias estranhas dentro da máquina, incluindo a bomba e filtro da mangueira de entrada, como por exemplo, detritos, pregos, fios trançados, botões, aro de sutiã, cliques, pen drives, etc.
- Ajustar disjuntor, substituir fusíveis, corrigir fiação (tomada) e tubulação hidráulica.

S/Nº Produto: _____ Modelo: _____
Cidade: _____ Estado: _____ Data de entrega: _____



LG Electronics do Brasil Ltda
AV. Dom Pedro I, 7777- Área
Industrial do Piracangáguas II
Taubaté - SP - CEP 12091-000
CNPJ 01.166.372/0001-55
Indústria Brasileira

Para sua conveniência utilize o telefone de atendimento ao consumidor:
Central de Atendimento ao Consumidor
4004 5400 (Capitais e Regiões Metropolitanas)
0800-707-5454 (Demais Localidades)
Somente chamadas originadas de telefone fixo.
www.lge.com.br
25



Certificado de Garantia

Com o presente certificado, a garantia pode ser utilizada em qualquer serviço técnico autorizado LG.

Dados do Produto		
Modelo WT-	Número de Série (*)	Data da Nota Fiscal
Cidade	Loja onde foi adquirido	Número da Nota Fiscal

Dados do Consumidor	
Nome	Endereço
	Telefone

- Essa garantia é válida a partir da data de emissão da Nota Fiscal. Guardar em local seguro junto à Nota Fiscal do produto (data da Nota Fiscal deve ser posterior à 23/08/2006)
- A garantia total LG é de um ano e encontra-se no Certificado de Garantia do Produto
- * O número de série do produto encontra-se em etiqueta com código de barras localizada na lateral esquerda do produto, conforme exemplo a seguir : S/No BL6DA010000

SAC
serviço de atendimento
ao consumidor
Capitais e Regiões
Metropolitanas
4004 5400
Paraná e
Distrito Federal
* 0800 707 5454
Somente chamadas originadas de telefonia fixa
WWW.LGE.COM.BR





SAC serviço de atendimento
ao consumidor

4004 5400 Capitais e Regiões
Metropolitanas

* **0800 707 5454** Demais
Localidades

* Somente chamadas originadas de telefone fixo
WWW.LGE.COM.BR

EM CASO DE DÚVIDA, CONSULTE NOSSO SAC