

GEBRUIKERSHANDLEIDING

# Draadloze Soundbar

Lees deze handleiding zorgvuldig door voordat u het product gebruikt en bewaar de handleiding om zo nodig later te kunnen raadplegen.

LAS450H (LAS450H, S45A1-D)

LAC550H (LAC550H, S45A1-D)

## Veiligheidsinformatie



**LET OP**  
**RISICO OP ELEKTRISCHE**  
**SCHOKKEN NIET OPENEN**



**LET OP:** OM HET RISICO OP ELEKTRISCHE SCHOKKEN TE BEPERKEN, DIENT U DE BEHUIZING (OF DE ACHTERZIJDE) NIET TE VERWIJDEREN. DIT APPARAAT BEVAT GEEN ONDERDELEN DIE DOOR DE GEBRUIKER KUNNEN WORDEN ONDERHOUDEN OF GEREPAREERD. LAAT ONDERHOUD EN REPARATIES OVER AAN EEN GEKWALIFICEERD ONDERHOUDSPERSONEEL.

Het symbool dat bestaat uit een bliksemschicht met pijlpunt in een gelijkzijdige driehoek, is bedoeld als waarschuwing voor de aanwezigheid van niet-geïsoleerde 'gevaarlijke stroomspanning' in de behuizing van het product. Deze spanning is dusdanig hoog dat het risico bestaat op elektrische schokken.



Het uitroepteken in een gelijkzijdige driehoek is bedoeld om de gebruiker te waarschuwen dat er belangrijke bedienings- en onderhoudsinstructies te vinden zijn in de documentatie die bij het product is geleverd.



**WAARSCHUWING:** OM HET RISICO VAN BRAND OF SCHOKKEN TE VERMIJDEN, MAG DIT PRODUCT NIET WORDEN BLOOTGESTELD AAN REGEN OF VOCHT.

**LET OP:** Stel het apparaat niet bloot aan vochtdruppels of -spatten en plaats nooit objecten met vloeistoffen op het apparaat.

**WAARSCHUWING:** Plaats deze apparatuur niet in een besloten ruimte zoals een boekenkast of een vergelijkbare plaats.

**VOORZICHTIG:** Gebruik geen producten op hoge spanning rond dit product (bijv. Elektrische vliegenmepper). Dit product kan uitvallen als gevolg van een elektrische schok.

**LET OP:** Blokkeer de ventilatieopeningen niet. Installeer het apparaat volgens de instructies van de fabrikant.

De sleuven en openingen in de behuizing zijn bedoeld voor ventilatie, zodat het product naar behoren functioneert en niet oververhit raakt. Blokkeer de sleuven en openingen niet door het apparaat op een bed, bank, vloerkleed of een andere vergelijkbare ondergrond te plaatsen. Dit product mag niet in een inbouwconstructie, zoals een boekenkast of een rek, worden geplaatst, tenzij er voldoende ventilatie aanwezig is of u de instructies van de fabrikant opvolgt.

### WAARSCHUWING betreffende de voedingskabel

Voor de meeste apparaten geldt, dat u ze het beste kunt aansluiten op een eigen circuit.

Oftewel een enkel stopcontact dat alleen wordt gebruikt voor dit apparaat en dat niet beschikt over extra stopcontacten of vertakkingen. Raadpleeg de pagina met specificaties in deze handleiding om hier zeker van te zijn. Voorkom overbelasting van stopcontacten. Overbelaste wandcontactdozen, loszittende of beschadigde wandcontactdozen, verlengsnoeren, beschadigde voedingskabels, beschadigde kabels of kabels met gespleten kabelisolatie zijn gevaarlijk. Dergelijke situaties kunnen leiden tot elektrische schokken of brand. Inspecteer regelmatig de voedingskabel van uw apparaat. Indien u sporen van beschadiging of slijtage vindt, trekt u de stekker uit het stopcontact en laat u de kabel bij een erkend servicecenter vervangen door een identiek onderdeel. Bescherm de voedingskabel tegen fysieke of mechanische beschadigingen zodat de kabel niet kan worden gedraaid, geknikt, afgeklemd of bekneld kan raken tussen een deur en dat er niet op kan worden gestaan. Let vooral op de stekkers, stopcontacten en de plaats waar de kabel het apparaat verlaat. De Stroomplug is het instrument om te ontkoppelen. In een noodgeval moet de Stroomplug gemakkelijk toegankelijk blijven.

**OPMERKING:** Raadpleeg de productsticker aan de onderkant van de Speler voor informatie over Productidentificatie en Conformiteit / Veiligheid.

Dit apparaat is voorzien van een draagbare batterij of accu.

**Veilige manier om de batterij of accu uit de apparatuur te verwijderen:** verwijder de oude batterij, volg de stappen in omgekeerde volgorde om de batterij te plaatsen. Om vervuiling van het milieu en mogelijk gevaar voor de volksgezondheid en het welzijn van dieren te voorkomen, moet de oude batterij of accu worden afgedankt in de juiste container bij een speciaal inzamelpunt. Voer de batterij of de accu niet af met ander afval. U kunt het beste naar een lokaal inzamelpunt gaan, waar u de batterijen en accu's gratis kunt inleveren. De batterij mag niet worden blootgesteld aan overmatige warmte, zoals zonnestralen, vuur en dergelijke.

### Verwijdering van uw oude apparaat



1. Dit symbol van de doorgekruiste vuilnisbak geeft aan dat afgedankte elektrische en elektronische producten (WEEE) afzonderlijk van het huishoudelijke afval moeten worden verwijderd.
2. Oude elektrische producten kunnen gevaarlijke stoffen bevatten, dus een juiste verwijdering van uw oude apparaat helpt bij het voorkomen van mogelijke negatieve gevolgen voor het milieu en de volksgezondheid. Uw oude apparaat kan herbruikbare onderdelen bevatten die gebruikt zouden kunnen worden voor het repareren van andere producten, en andere waardevolle materialen die kunnen worden gerecycleerd voor het behoud van beperkte grondstoffen.
3. U kunt uw apparaat meenemen naar de winkel waar u het product hebt gekocht, of u kunt contact opnemen met uw plaatselijke afvalinstantie voor de gegevens van uw dichtstbijzijnde geautoriseerde WEEE-verzamelpunt. Voor de meest geactualiseerde informatie voor uw land wordt verwezen naar [www.lg.com/global/recycling](http://www.lg.com/global/recycling)

### Batterijen wegdoen



Pb

1. Dit symbool kan worden gebruikt in combinatie met chemische symbolen voor kwik (Hg), cadmium (Cd) of lood (Pb) als de batterij meer dan 0,0005% kwik, 0,002% cadmium of 0,004% lood bevat.
2. Alle accu's mogen niet worden meegegeven met het huishoudelijk afval, maar moeten worden ingeleverd bij speciale inzamelingspunten die door de lokale of landelijke overheid zijn aangewezen.
3. De correcte verwijdering van uw oude batterijen helpt negatieve gevolgen voor het milieu en de gezondheid van mens en dier voorkomen.
4. Neem voor meer informatie over de verwijdering van uw oude batterijen contact op met de plaatselijke autoriteiten, de afvalophaaldienst of de winkel waar u het product hebt gekocht. (<http://www.lg.com/global/sustainability/environment/take-back-recycling/global-network-europe>)

## Conformiteitsverklaring

# CE 0197

Hierbij verklaart LG Electronics European Shared Service Center B.V. dat deze Draadloze Soundbar voldoet aan de essentiële vereisten en andere relevante voorwaarden van Richtlijn 1999/5/EC. De complete Conformiteitsverklaring kan worden aangevraagd op het volgende postadres:

LG Electronics European Shared Service Center B.V.  
European Standard Team  
Krijgsmann 1  
1186 DM Amstelveen  
The Netherlands

of kan worden aangevraagd op onze speciale DoC website:

<http://www.lg.com/global/support/cedoc/cedoc#>

Dit apparaat is een 2,4 GHz breedband-transmissiesysteem, bedoeld voor gebruik in alle lidstaten van de EU en EFTA landen.

# Inhoudsopgave

## 1 Aan de slag

---

- 2 Veiligheidsinformatie
- 6 Unieke kenmerken
- 6 Inleiding
- 6 – Gebruikte symbolen in deze handleiding
- 6 Accessoires
- 7 Afstandsbediening
- 8 Voorpaneel
- 8 Achterpaneel
- 9 De Sound Bar installeren
- 10 Het hoofdapparaat aan de muur bevestigen

## 2 Aansluiten

---

- 12 Draadloze subwoofer-aansluiting
- 13 Aansluiten op uw tv
- 13 – Met gebruik van een OPTISCHE kabel
- 13 – Met behulp van een HDMI-kabel
- 14 – Geniet van vol uitgezonden geluid van het kanaal door de Sound Bar
- 14 – Wat is SIMPLINK?
- 15 – ARC-functie (Audio Return Channel)
- 15 – Aanvullende informatie voor HDMI
- 16 Aansluiten van optionele apparatuur
- 16 – HDMI-aansluiting
- 17 – OPTICAL IN-aansluiting
- 17 – DRAAGBAAR IN aansluiting
- 18 – USB-aansluiting
- 18 – Compatibele USB-apparaten
- 18 – Vereisten voor USB-apparaten
- 19 – Afspeelbare bestanden

## 3 Bediening

---

- 20 Basisbediening
- 20 – USB-bediening
- 21 Andere bewerkingen
- 21 – AV Sync
- 21 – Het geluid tijdelijk uitschakelen
- 21 – Het bestand en de invoerbron weergeven
- 21 – Auto Dimmer
- 22 – Met behulp van de afstandsbediening van uw TV
- 23 – AUTO POWER AAN/UIT
- 24 – Verandering van de auto-functie
- 25 – LG Sound Sync
- 26 Met behulp van BLUETOOTH® technologie
- 27 – Muziek luisteren die op een BLUETOOTH-apparaat is opgeslagen
- 28 BLUETOOTH App gebruiken
- 28 – Installeer de "Music Flow Bluetooth"-App op uw BLUETOOTH apparaat
- 29 – Activeer BLUETOOTH met de "Music Flow Bluetooth"-App
- 30 Het geluid regelen
- 30 – Geluidseffect instellen
- 30 – Pas het volumeniveau automatisch aan
- 31 – Aanpassen van de Treble/Bass/Subwoofer
- 31 – Nachtmodus

## 4 Problemen oplossen

---

- 32 Problemen oplossen

## 5 Bijlage

---

- 34 Handelsmerken en licenties
- 35 Specificaties
- 37 Onderhoud
- 37 – Omgaan met het apparaat

## Unieke kenmerken

### Automatisch afsluiten

Dit apparaat ondersteunt het zichzelf afsluiten om te besparen op energiegebruik.

### Ingang voor draagbare apparaten

Luister naar de muziek van uw draagbaar apparaat. (MP3, notebook, enzovoort)

### LG Sound Sync

Beheert het volumeniveau van dit apparaat middels de afstandsbediening van uw LG tv die geschikt is voor LG Sound sync.

## Inleiding

### Gebruikte symbolen in deze handleiding

#### ! Opmerking

Indicatie voor speciale opmerkingen en bedieningsfuncties.

#### ⚠ Let op

Indicatie voor waarschuwingen om mogelijke schade of verkeerd gebruik te voorkomen.

## Accessoires

Ontwerpen en specificaties van de accessoires zijn onderhevig aan verandering zonder kennisgeving vooraf.

Ontwerpen en specificaties van de accessoires zijn onderhevig aan verandering zonder kennisgeving vooraf.



Afstandsbediening (1)

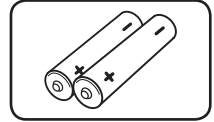

Batterijen (2)

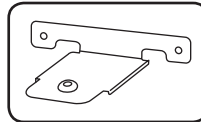

Muurbevestigingsbeugel  
(2)

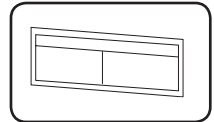

Muurbeugelinstallatiegeleider  
(1)

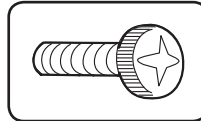

Schroeven (2)

## Afstandsbediening

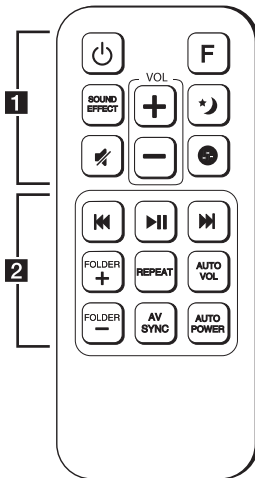

### Vervangen van de batterij

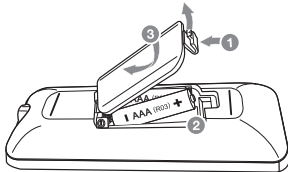

Verwijder de batterijklep aan de achterkant van de afstandsbediening, en plaats twee R03 (type AAA) batterijen met **+** en **-** correct geplaatst.

..... **1** .....

**⏻ (Stroom)** : Schakelt de unit AAN of UIT. / Schakelt over naar de stand-by modus.

**F** : Selecteert de functie en de invoerbron.

**SOUND EFFECT** : Selecteert een geluidseffectmodus.

**VOL +/-** : Past het luidsprekervolume aan.

**\* (Nachtmodus)** : Zet de Nachtmodus aan of uit.

**🔇 (Dempen)** : Dempst het geluid.

**🔊 (Treble, Bass en Subwoofer)** : Past het geluidsniveau van Treble, Bass en Subwoofer aan.

..... **2** .....

**⏮ / ⏭ (Overslaan/Zoeken)** :

- Snel terug en Snel vooruit overslaan.
- Zoekt naar een sectie in een bestand.

**▶ || (Afspelen/Pauze)** : Start afspelen. / Pauzeert afspelen.

**FOLDER +/-** : Zoekt een map op een USB-apparaat.

**REPEAT** :

- Luister herhaaldelijk of in willekeurige volgorde naar uw bestanden.
- Toont de informatie van een bestand of een invoerbron. (Raadpleeg pagina 21)

**AUTO VOL** : Zet de AUTO VOLUME modus aan en uit.

**AV SYNC** :

- Synchroniseert de audio en video.
- Regelt de afstandsbediening van de TV (Raadpleeg pagina 22)

**AUTO POWER** : Zet de AUTO POWER functie aan of uit. (Raadpleeg pagina 23.)

## Voorpaneel

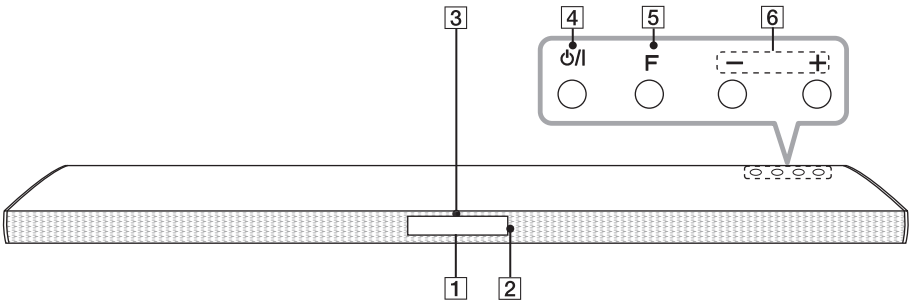

- 1** Schermvenster
- 2** Sensor voor afstandsbediening
- 3** Standby-LED  
Het licht wordt rood op de standby-modus.
- 4** ⏻ / ⏻ (Standby/Aan)
- 5** F (Functie)  
Selecteert de functie en inputbron.
- 6** - / + (Volume)  
Stelt het volumeniveau in.

## Achterpaneel

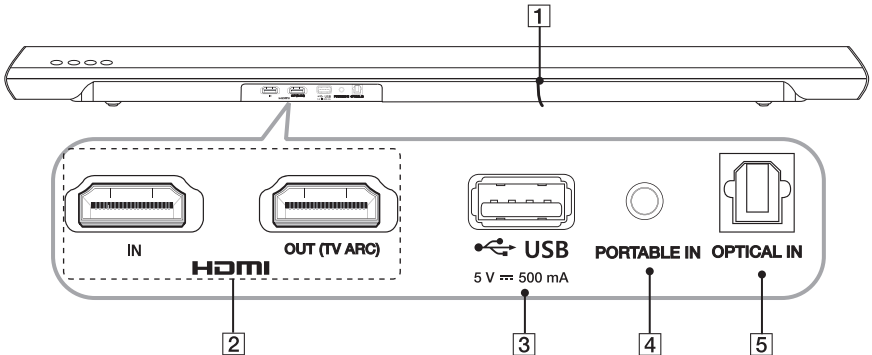

- 1** Stroomsnoer
- 2** HDMI IN / OUT (TV ARC) : HDMI-ingang / -uitgang
- 3** USB port
- 4** PORTABLE IN : Draagbare ingang
- 5** OPTICAL IN : Optische ingang



# De Sound Bar installeren

U kunt het geluid beluisteren door het toestel aan te sluiten op andere apparaten: TV, Blu-ray disc player, DVD speler, etc.

Plaats het toestel voor de TV en sluit het aan met het gewenste apparaat. (Zie op p. 13 - 18.)

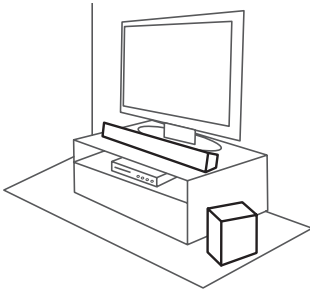

## ! Let op

- Voor de beste prestaties van de draadloze verbinding zoals **Bluetooth** of draadloze subwoofer, mag de eenheid niet worden geïnstalleerd op metaal meubilair omdat de draadloze verbinding communiceert via een aan de onderkant van de eenheid geplaatste module.
- Zorg ervoor dat u geen krassen maakt op het oppervlak van de Unit/Subwoofer wanneer u hem installeert of verplaatst.

# Het hoofdapparaat aan de muur bevestigen

U kunt de hoofdunit aan een muur monteren.

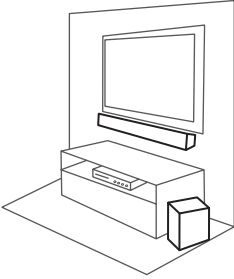

## ! Let op

Omdat het moeilijk is om een aansluiting te maken na het installeren van deze unit, moet u de kabels vóór de installatie aansluiten.

## Vorbereidingsmaterialen

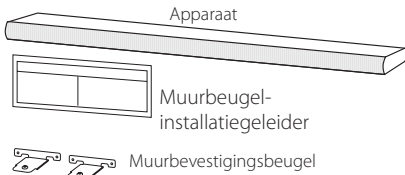

Schroeven

(Niet meegeleverd)

Schroeven (A)

Stekker



1. Zorg dat de ONDERKANT van de tv van de Muurbeugel-installatiegeleider overeenkomt met de onderkant van de tv en zet deze in de positie vast.

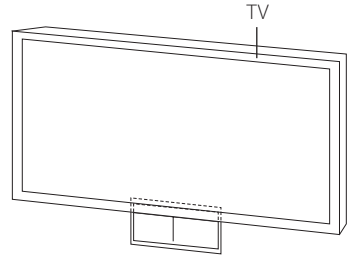

2. Wanneer u de tv aan een muur (beton) bevestigt, gebruik dan muurpluggen. Boor de gaten. Voor het boren van de gaten is er een installatiesjabloon (Muurbeugel-installatiegeleider) bij het product geleverd. Gebruik de sjabloon om te bepalen waar u moet boren.

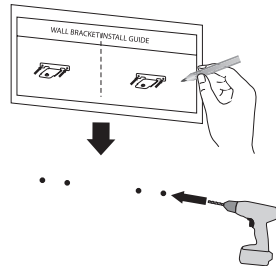

3. Verwijder de Muurbeugel-installatiegeleider.

4. Bevestig de beugels met schroeven (A), zoals in de onderstaande afbeelding weergegeven.

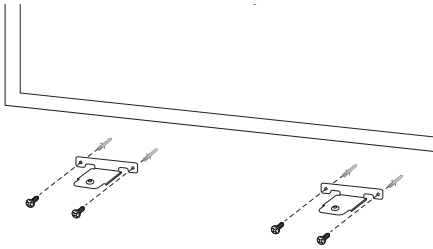

### ! Opmerking

Er zijn geen schroeven (A) en pluggen meegeleverd voor de bevestiging van de eenheid. Wij raden aan om Hilti-pluggen (HUD-1 6 x 30) voor de montage te gebruiken.

5. Zet de eenheid op de beugels zodat deze de schroefgaten in de onderkant van de hoofdeenheid passen.

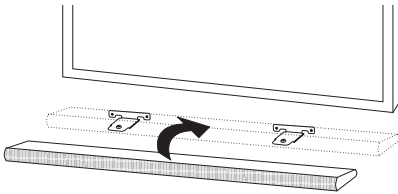

6. Bevestig de eenheid met de schroeven en draai deze stevig vast.

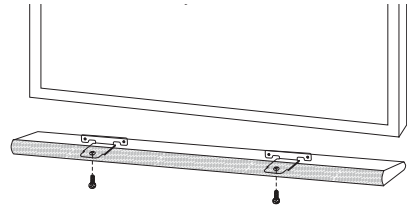

### ! Opmerking

Om de eenheid los te maken, voert u de volgorde omgekeerd uit.

### ! Let op

- Installeer het apparaat niet ondersteboven. Dit kan de onderdelen van dit apparaat beschadigen of de oorzaak van een persoonlijke verwonding zijn.
- Hang niet op het geïnstalleerde apparaat en zorg dat er geen druk op het apparaat wordt uitgeoefend.
- Bevestig het apparaat stevig aan de wand zodat het niet naar beneden valt. Als het apparaat valt, kan dit resulteren in persoonlijk letsel of schade aan het product.
- Wanneer het apparaat aan de muur is bevestigd, moet u oppassen dat kinderen niet aan de kabels trekken. Het apparaat kan dan vallen.

# Draadloze subwoofer-aansluiting

## LED-lampje van de draadloze subwoofer

LED-kleur	Bewerking
Geel-groen (knippert)	De verbinding probeert tot stand te worden gebracht.
Geel-groen	De verbinding is voltooid.
Rood	De draadloze subwoofer is in standby-modus of de verbinding is mislukt.
Uit (geen weergave)	De stroomkabel van de subwoofer-ontvanger is niet aangesloten.

## Een id voor de draadloze subwoofer instellen

1. Sluit de voedingskabel van de draadloze subwoofer aan op een stopcontact.
2. Schakel het hoofdapparaat in: het hoofdapparaat en de draadloze subwoofer worden automatisch verbonden.

## Handmatig draadloos koppelen

Wanneer uw verbinding niet is voltooid, kunt u de rode LED of het knipperen van de geel-groene LED op de draadloze subwoofer zien en maakt de subwoofer geen geluid. Om dit probleem op te lossen, volgt u de onderstaande procedure.

1. Pas het geluidsniveau van de hoofdeenheid aan tot het minimum.
  - "VOL MIN" wordt op het scherm weergegeven.
2. Houd  (Dempen) op de afstandsbediening ongeveer 3 seconden lang ingedrukt.
  - "WL RESET" verschijnt kort op het displayvenster en de rode LED op de hoofdunit gaat knipperen.

3. Indien de LED van de draadloze subwoofer al continu geel-groen knippert, kunt u deze stap overslaan.

Houd **PAIRING** aan de achterkant van de draadloze ontvanger meer dan 5 seconden ingedrukt.

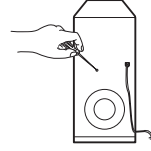

- De LED van de draadloze subwoofer brandt afwisselend in rood en geel-groen.
4. Ontkoppel het netsnoer van de eenheid en de draadloze subwoofer.
  5. Sluit deze opnieuw aan nadat de LED van de hoofdeenheid en de draadloze subwoofer volledig is uitgeschakeld.

De eenheid en de draadloze subwoofer worden automatisch gekoppeld wanneer u de eenheid aanzet.

- Wanneer de verbinding is voltooid, kunt u de geel-groene LED op de subwoofer zien.

### **Opmerking**

- Het neemt een paar seconden in beslag (en het kan langer duren) voordat de eenheid en de subwoofer met elkaar communiceren.
- Hoe dichter de eenheid en de subwoofer bij elkaar staan, hoe beter de geluidskwaliteit is. Het wordt aanbevolen om de eenheid en de subwoofer zo dicht mogelijk bij elkaar te installeren om de gevallen hieronder te voorkomen.
  - Er is een obstakel tussen de eenheid en de subwoofer.
  - Er is een apparaat dat dezelfde frequentie met deze draadloze verbinding gebruikt, zoals medische uitrusting, een magnetron of een draadloos LAN-apparaat.

## Aansluiten op uw tv

Verbind a.u.b. met dit apparaat en de TV middels de optische digitale kabel of de HDMI-kabel rekening houdend met de status van de TV.

### Met gebruik van een OPTISCHE kabel

1. Sluit met de OPTISCHE kabel de OPT. IN-aansluiting op de achterkant van de unit aan op de OPTICAL OUT-aansluiting van de TV.

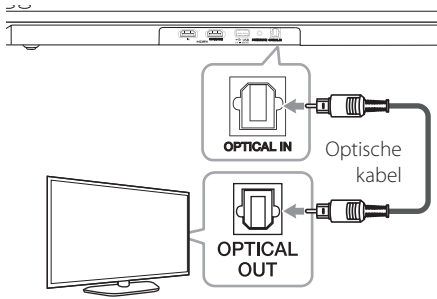

2. Selecteer de invoerbron op OPTICAL door herhaald te drukken op de **F**-knop.

#### ! Opmerking

- Voordat u de optische kabel aansluit, moet u eerste de beschermhoes van de plug verwijderen als uw kabel die heeft.
- U kunt van het TV-geluid genieten middels de luidsprekers van dit apparaat. Maar bij sommige TV-modellen dient u in het menu de status van de TV in te stellen op externe luidsprekers. (Voor meer informatie raadpleegt u de gebruikershandleiding van uw TV.)
- Stel het geluid van TV in om via dit apparaat naar het geluid te luisteren :  
TV-instellingenmenu → [Geluid] → [TV-geluidsuitvoer] → [Externe luidspreker (Optisch)]
- De details van het TV -instellingenmenu variëren, afhankelijk van de fabrikant of van het model van uw TV.

### Met behulp van een HDMI-kabel

Indien u dit apparaat en de TV verbindt die HDMI CEC en ARC (Audio Return Channel) ondersteunt, kunt u van TV-geluid genieten middels de luidsprekers op dit apparaat zonder de optische kabel aan te sluiten. Raadpleeg de gebruikershandleiding van de TV wanneer u de HDMI CEC/ARC functie op uw TV controleert.

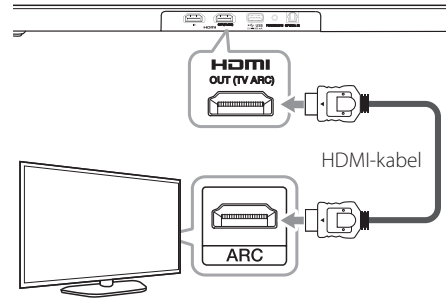

#### ! Opmerking

- HDMI CEC (Consumer Electronics Control): U kunt bedienen met een enkele afstandsbediening. CEC-compatibele apparaten (TV, Sound Bar, Blu-ray speler, enz.)
- U kunt ook genieten van extra functies zoals USB / **Bluetooth** door de drukken op de **F**-knop op de afstandsbediening of de unit. Als u terug gaat naar live tv-kanaal na het gebruik van de extra functies (USB / **Bluetooth**) van dit audiosysteem, moet u uw favoriete luidspreker kiezen op tv om weer van het geluid te genieten van dit audiosysteem.

## HDMI-kabel Checklist

Sommige HDMI-kabels ondersteunen de ARC-functie niet, de output van geluid kan problemen veroorzaken.

Wanneer met dit apparaat en de TV verbonden wordt en er is geen geluid of er is geluid in de vorm van storing en ruis, dan is er een probleem met de HDMI-kabel. Verbind daarom met dit apparaat en de TV nadat u gecontroleerd heeft of de kabel van Type A is, High speed HDMI™-kabel met Ethernet.

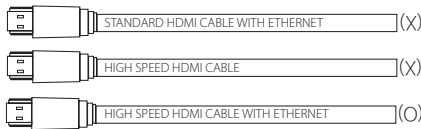

## Geniet van vol uitgezonden geluid van het kanaal door de Sound Bar

### Verbinding middels HDMI kabel

Om volledig te kunnen genieten van het geluid van uw televisie op dit audiosysteem dient uw televisie over de laatste HDMI functies (HDMI CEC<sup>1)</sup> / ARC (Audio Return Channel)) te beschikken. Indien uw televisie niet over deze functie beschikt, kan u uw televisie middels een optische kabel verbinding met dit audiosysteem.

1) HDMI CEC (High-Definition Multimedia Interface Consumer Electronics Control)

Consumer Electronics Control (CEC) is een HDMI functie, ontwikkeld zodat u met 1 afstandsbediening alle aangesloten en met CEC uitgeruste modellen kan bedienen.

※ Handelsnamen voor CEC zijn Simplink (LG), Anynet+ (Samsung), BRAVIA Sync/ Link (Sony), EasyLink (Philips), EZ-Sync/ VIERA Link (Panasonic), enz.

## Wat is SIMPLINK?



Wanneer dit apparaat en een tv van LG met SIMPLINK zijn verbonden via een HDMI-kabel, kunnen bepaalde functies van dit apparaat worden bediend met de afstandsbediening van de tv.

Functies die met de afstandsbediening van de LG-tv kunnen worden bediend : Stroom aan/uit, volume hoger/lager, dempen, enz.

Raadpleeg de gebruikershandleiding van de tv voor meer informatie over de SIMPLINK-functie.

Tv's van LG die zijn uitgerust met de SIMPLINK-functie, zijn voorzien van het bovenstaande logo.

### ! Opmerking

- Afhankelijk van de status en instellingen op het toestel, kunnen sommige SIMPLINK handelingen verschillen van uw doelstelling of niet werken.
- Afhankelijk van een tv of een speler die is aangesloten op dit apparaat, kan de werking van SIMPLINK afwijken van uw doel.

## ARC-functie (Audio Return Channel)

De ARC functie zorgt ervoor dat op een TV met HDMI de audiostroom naar 'HDMI OUT' van het andere toestel wordt gezonden.

Deze functie gebruiken:

- Uw tv moet de HDMI-CEC- en ARC-functie ondersteunen en HDMI-CEC en ARC moeten zijn ingeschakeld (Aan).
- De instellingsmethode voor HDMI-CEC en ARC kan verschillen, afhankelijk van de tv. Raadpleeg de gebruikershandleiding bij uw tv voor meer informatie over de ARC-functie.
- U moet de HDMI-kabel gebruiken (Type A, high-speed HDMI™-kabel met Ethernet).
- U moet de HDMI OUT aansluiten op het toestel met HDMI IN van de TV die de ARC functie ondersteund bij gebruik van een HDMI kabel.
- U kunt slechts één Sound Bar aansluiten op een TV die verenigbaar is met ARC.

### ! Opmerking

- De ARC-functie wordt automatisch geselecteerd als er een ARC- signaal komt uit de tv, ongeacht wat voor soort functie u gebruikt.
- U kunt van het TV-geluid genieten middels de luidsprekers van dit apparaat. Maar bij sommige TV-modellen dient u in het menu de status van de TV in te stellen op externe luidsprekers. (Voor meer informatie raadpleegt u de gebruikershandleiding van uw TV.)
- Stel de geluidsuitvoer van TV in om het geluid via dit apparaat te luisteren :  
TV instellingenmenu → [geluid] → [TV-geluidsoutput] → [Externe luidspreker (HDMI ARC)]
- Details van het TV instellingenmenu variëren afhankelijk van de fabrikanten of modellen van uw TV.
- Als u wisselt naar een andere functie terwijl u de ARC-functie gebruikt, moet u de ARC-instelling in TV-instellingen aanpassen om de ARC-functie te kunnen gebruiken.

## Aanvullende informatie voor HDMI

- Let op het volgende wanneer u een voor HDMI of DVI geschikt apparaat aansluit:
  - Probeer het HDMI/DVI-apparaat en deze speler uit te schakelen. Schakel het HDMI/DVI-apparaat vervolgens in en wacht ongeveer 30 seconden. Zet dan deze speler aan.
  - Het video-invoersignaal van het aangesloten apparaat is nu voor deze speler juist ingesteld.
  - Het aangesloten apparaat is compatible met 720 x 576p (of 480p), 1280 x 720p, 1920 x 1080i, 1920 x 1080p of 4096 x 2160p video-invoer.
- Niet alle HDCP-compatibele HDMI- of DVI-apparaten werken met deze speler.
  - Het beeld zal niet goed worden weergegeven met een niet-HDCP-apparaat.

### ! Opmerking

- Als een aangesloten HDMI-apparaat het audio-uitgangssignaal van de speler niet accepteert, is het mogelijk dat het geluid van het HDMI-apparaat vervormd of niet uitgevoerd wordt.
- Wanneer u de resolutie wijzigt terwijl er al een verbinding tot stand is gebracht, kunnen er storingen optreden. U kunt dit probleem oplossen door de speler uit te zetten en weer in te schakelen.
- Indien de HDMI aansluiting met HDCP niet geverifieerd is, wordt het tv scherm gewijzigd naar een zwart scherm. In dat geval controleert u de HDMI-aansluiting, of koppelt u de HDMI-kabel los.
- Als ruis ('sneeuw') of strepen op het beeldscherm verschijnen, controleer dan de lengte van de HDMI-kabel (deze mag maximaal 4,5 m lang zijn).
- U kunt de videoresolutie niet wijzigen in de modus HDMI IN. Wijzig de videoresolutie van de aangesloten component.
- Als het video-invoersignaal abnormaal is wanneer uw PC verbonden is met HDMI IN-plug, verander dan de resolutie van uw PC in 576p (of 480p), 720p, 1080i of 1080p.

# Aansluiten van optionele apparatuur

## HDMI-aansluiting

U kunt genieten van het geluid en het beeld van de HDMI-verbinding op een extern apparaat.

### Om enkel van het geluid te genieten

U kunt genieten van het geluid op het externe apparaat dat u aansluit.

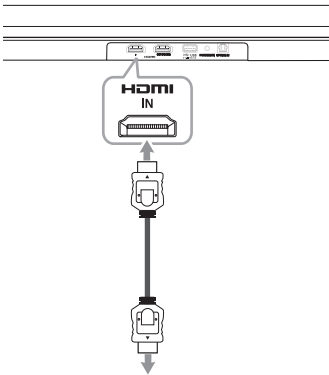

**Voor de Blu-ray disc player, DVD speler, etc.**

1. Sluit de HDMI IN-aansluiting op de achterkant van de unit aan op de HDMI OUT-aansluiting van een audio-apparaat zoals een Blu-ray speler, DVD-speler etc.
2. Selecteer de invoerbron op HDMI IN door herhaald te drukken op de **F**-knop.

## Om te genieten van geluid én beeld

U kunt genieten van geluid en beeld vanuit het externe apparaat dat u aansluit.

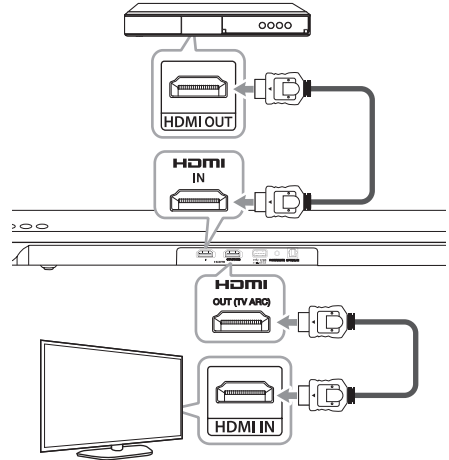

1. Sluit de HDMI IN-aansluiting op de achterkant van de unit aan op de HDMI OUT-aansluiting van een extern apparaat zoals een Blu-ray speler, DVD-speler etc.
2. Sluit de HDMI OUT-aansluiting op de achterkant van de unit aan op de HDMI IN-aansluiting van de TV.
3. Selecteer de invoerbron op HDMI IN door herhaald te drukken op de **F**-knop.

### ! Opmerking

- Met de unit aangesloten op externe apparaten en TV, zoals hierboven afgebeeld, voert de TV beeld en geluid uit van externe apparaten wanneer de unit in HDMI IN-modus wordt uitgeschakeld.
- De HDMI UIT-plug is voor TV-aansluiting. Zelfs al worden meerdere kanalen ingevoerd naar de unit via een HDMI-kabel, de unit kan slechts 2 kanalen uitvoeren naar de TV.
- Wanneer deze unit wordt uitgezet, zullen meerkanaals audiobronnen worden doorgegeven zonder transformatie.



## OPTICAL IN-aansluiting

Sluit een optische uitgangsaansluiting van externe apparaten aan op de OPTICAL IN-aansluiting.

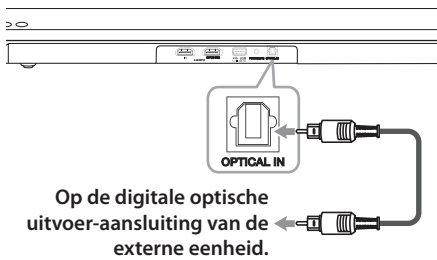

1. Verbind de OPTICAL IN aansluiting op de achterzijde van het toestel met de optische uitvoering op uw TV ( of digitale apparaat etc).
2. Selecteer de invoerbron op OPTICAL door herhaald te drukken op de **F**-knop.
3. Luister naar geluid.
4. Druk op **F** om OPTICAL te verlaten.

### ! Opmerking

Voordat u de optische kabel aansluit, moet u eerste de beschermhoes van de plug verwijderen als uw kabel die heeft.

## DRAAGBAAR IN aansluiting

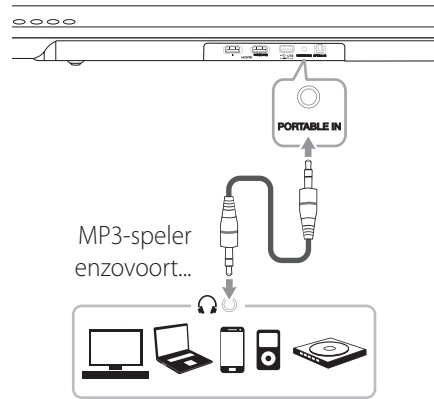

## Naar muziek op uw draagbare speler luisteren

Het toestel kan worden gebruikt voor afspelen van muziek van verschillende typen draagbare spelers of externe apparaten.

1. Sluit de draagbare speler aan op de DRAAGBAAR IN connector van de unit met behulp van de 3,5 mm stereokabel.
2. Schakel het apparaat in door op  (Voeding) te drukken.
3. Selecteer de invoerbron op PORTABLE door herhaald te drukken op de **F**-knop.
4. Schakel de draagbare speler of het externe apparaat in en speel de muziek af.

## USB-aansluiting

Verbind USB geheugenapparaat met de USB poort op de achterzijde van het toestel.

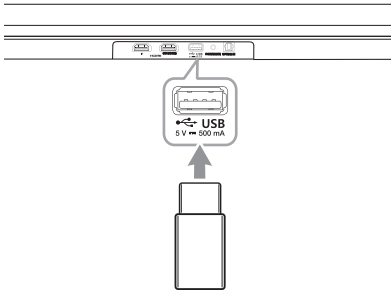

Voor meer informatie over het afspeLEN van bestanden op een USB, zie pagina 20.

Het USB-apparaat uit het apparaat verwijderen.

1. Kies een andere functie/modus.
2. Verwijder het USB-apparaat uit het apparaat.

## Compatibele USB-apparaten

- MP3-speler: Flash-MP3-spelers.
- USB-flashstation: Toestellen die USB2.0 ondersteunen.
- Bepaalde USB-apparaten worden niet door de USB-functie van dit apparaat ondersteund.

## Vereisten voor USB-apparaten

- Apparaten waarvoor aanvullende software moet worden geïnstalleerd wanneer ze worden aangesloten op een computer, worden niet ondersteund.
- Verwijder het USB-apparaat niet terwijl het wordt gebruikt.
- Bij een USB-apparaat met een grote capaciteit kan het langer dan enkele minuten duren voordat de inhoud is gelezen.
- Om gegevensverlies te voorkomen, kunt u het beste een back-up van alle gegevens maken.
- Dit apparaat wordt niet ondersteund wanneer het in totaal 2000 of meer bestanden bevat.
- De USB-poort op het apparaat kan worden aangesloten op een computer. Het apparaat kan niet worden gebruikt als een opslagapparaat.
- Dit apparaat ondersteunt het exFAT-bestandssysteem niet. (FAT16/FAT32/NTFS-systemen zijn beschikbaar.)

- Afhankelijk van sommige apparaten, is het mogelijk dat de volgende items niet herkend worden door dit apparaat.
  - Externe HDD
  - Kaartlezers
  - Geblokkeerde apparaten
  - USB-apparaten van het harde type
  - USB-hub
  - USB-verlengkabel
  - iPhone/iPod/iPad
  - Android-apparaat

## Af speelbare bestanden

### Samplingfrequentie

MP3 : binnen 32 tot 48 kHz

WMA : binnen 32 tot 48 kHz

OGG : binnen 32 tot 48 kHz

FLAC : binnen 32 tot 192 kHz

WAV : binnen 32 tot 48 kHz

### Bitrate

MP3 : binnen 80 tot 320 kbps

WMA : binnen 56 tot 128 kbps

OGG : binnen 64 tot 500 kbps

FLAC : binnen 500 tot 5000 kbps

WAV : binnen 500 tot 5000 kbps

- Maximaal aantal bestanden: minder dan 2000
- Een beveiligd DRM (Digital Rights Management) bestand kan niet worden afgespeeld op het apparaat.
- Videobestanden in het USB-opslagapparaat kunnen niet afgespeeld worden.
- Afhankelijk van de prestaties van uw USB-apparaat, kan het afspelen niet goed werken

### ! Opmerking

- Mappen en bestanden op de USB worden als volgt herkend.

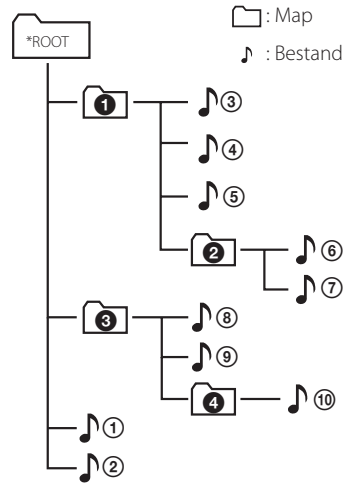

- Indien er zich geen bestand in een map bevindt, dan wordt de map niet getoond.
- Bestanden een voor een wordt afgespeeld van bestand 1 tot bestand 10.
- Bestanden en mappen worden in de opgenomen volgorde getoond en kunnen anders worden getoond vanwege de opnameomstandigheden.
- Dit apparaat kan alleen bestand- of mapnamen met cijfers of Engelse karakters weergeven.
- \*ROOT: Het eerste scherm dat u ziet wanneer een computer de USB herkent, wordt "ROOT" genoemd.

# Basisbediening

## USB-bediening

1. Sluit het USB-apparaat aan op de USB-poort.
2. Selecteer de invoerbron op USB door herhaald te drukken op de **F**-knop.

Doel	Handeling
Afspelen	Druk op <b>▶▶</b> .
Pauze	Druk tijdens het afspelen op <b>▶▶</b> .
Naar het volgende/vorige bestand	Druk tijdens het afspelen op <b>▶▶▶</b> op de afstandsbediening om naar het volgende bestand te gaan. Druk in de eerste 2 seconden van het afspelen op <b>◀◀</b> op de afstandsbediening om naar het vorige bestand te gaan. Druk na 3 seconden van het afspelen op <b>◀◀</b> op de afstandsbediening om naar het begin van het bestand te gaan.
Zoeken naar een gedeelte binnen het bestand	Druk tijdens het afspelen op de knop <b>◀◀/▶▶</b> en laat deze los op het punt dat u wilt beluisteren.
Herhaald of willekeurig afspelen	Druk herhaaldelijk op de toets <b>REPEAT</b> op de afstandsbediening. De volgende opties worden achtereenvolgens weergegeven in het display OFF → ONE → FOLDER → ALL → RANDOM.
Een map doorzoeken	Druk op <b>FOLDER +/—</b> op de afstandsbediening.
Afspelen hervatten	Deze eenheid onthoudt het nummer dat op dat moment werd afgespeeld voordat de functie werd gewijzigd of de eenheid werd uitgezet.

### ! Opmerking

- Het hervattingspunt kan worden gewist wanneer u de stekker uit het stopcontact haalt of het USB-apparaat van de unit verwijderd.
- Weergave herhalen/willekeurig afspelen werkt als volgt.

Op het display	Beschrijving
OFF	Speelt nummers op een USB-apparaat in volgorde af.
ONE	Speelt eenzelfde nummer herhaaldelijk af.
FOLDER	Speelt nummers in een map herhaaldelijk af.
ALL	Speelt alle nummers op een USB-apparaat herhaaldelijk af.
RANDOM	Speelt nummers in willekeurige volgorde af.

## Andere bewerkingen

### AV Sync

Wanneer u audiosignalen van de tv ontvangt, is het mogelijk dat het beeld en het geluid niet synchroon lopen. In dat geval kunt u met deze functie de vertragingstijd aanpassen.

1. Druk op **AV SYNC**.
2. Gebruik **◀◀/▶▶** om door de hoeveelheid vertraging, die u kunt instellen tussen 0 en 300 ms, omhoog en omlaag te scrollen.

#### **Opmerking**

Deze functie werkt niet op de USB-functie.

### Het geluid tijdelijk uitschakelen

Druk op  (Dempen) om het apparaat te dempen.

Zo kunt u het apparaat tijdelijk stilschakelen om bijvoorbeeld de telefoon op te nemen; hierbij knippert de indicatie "MUTE" op het beeldscherm.

Om het te annuleren, druk weer op  (Dempen) op de afstandsbediening of verander het volume.

### Het bestand en de invoerbron weergeven

U kunt diverse informatie over de invoerbron weergeven. Druk op **REPEAT** en houd 3 seconden vast.

USB : Bestandsinformatie op een USB (MP3/WMA/OGG/FLAC/WAV)

OPTICAL/ARC/ HDMI IN : audio-indeling, audiokanaal.

**BT (Bluetooth)** : Adres van het **Bluetooth**-apparaat dat is aangesloten.

### Auto Dimmer

Displayvenster zal automatisch donker worden als er gedurende 3 seconden geen toetsinvoer is.

## Met behulp van de afstandsbediening van uw TV

Kunt u sommige functies van deze unit regelen met de afstandsbediening van uw TV, zelfs met een product van een ander bedrijf.

Regelbare functies zijn volume hoger/lager en dempen.

Druk op **AV SYNC** op de afstandsbediening en houd ongeveer 3 seconden vast. "ON - TV REMOTE" verschijnt en u kunt deze unit bedienen met de afstandsbediening van uw TV.

Om de status van deze functie te controleren, drukt u op **AV SYNC** en houdt vast.

Om deze functies uit te zetten, drukt u op **AV SYNC** en houdt vast en u drukt er nog een keer op terwijl uw scrollt naar "ON - TV REMOTE".



### Opmerking

- Ondersteunde TV-merken

LG	Panasonic	Philips	Samsung
Sharp	Sony	Toshiba	Vizio

- Zorg ervoor dat de geluidsuitvoer van uw TV is ingesteld op [External speaker].
- Afhankelijk van de afstandsbediening kan deze functie mogelijk niet goed werken.
- Deze functie kan mogelijk niet goed werken wanneer sommige TV-regelfuncties zoals CEC, SIMPLINK en LG Sound Sync op AAN zijn gezet.

## AUTOMATISCH UITSCHAKELEN

Wanneer het apparaat niet aangesloten is aan een extern apparaat of wanneer het gedurende 20 minuten niet gebruikt is, zal dit apparaat zichzelf uitzetten om het gebruik van elektriciteit te besparen.

Hetzelfde geldt ook voor dit apparaat, na 6 uur, omdat de hoofdeenheid via analoge invoer is verbonden met andere apparaten.

(Bijv.: Draagbaar enz.)

## Hoe kunt u de draadloze netwerkverbinding of het draadloze apparaat ontkoppelen

Zet de AUTO STROOM AAN/UIT functie op uit en zet de unit uit.

## AUTO POWER AAN/UIT

Deze unit wordt automatisch ingeschakeld door een inputbron: optisch, LG TV of **Bluetooth**.

Wanneer u uw TV of een extern apparaat aansluit op deze unit, dan herkent deze unit het inputsignaal en selecteert u de juiste functie. U kunt het geluid van uw apparaat horen.

Als u probeert om uw **Bluetooth**-apparaat aan te sluiten, dan wordt deze unit ingeschakeld en is deze klaar om samen een toestel te vormen. Sluit uw **Bluetooth**-apparaat aan en speel uw muziek af.

Deze functie schakelt iedere keer dat u op **AUTO POWER** duwt, in en uit.

### ! Opmerking

- Nadat het apparaat aangezet is met de functie AUTO POWER, zal dit automatisch uitgaan indien er gedurende een bepaalde tijdsperiode geen signaal is van de TV verbonden met LG Sound Sync (Optisch/ Draadloos).
- Nadat de unit ingeschakeld is met de functie AUTO POWER, gaat deze automatisch uit, indien er gedurende een bepaalde tijdsperiode geen signaal meer is van het externe apparaat.
- Indien u de speler direct heeft uitgezet, kan het niet automatisch meer aangezet worden met de AUTO POWER-functie. Echter de speler kan middels de AUTO POWER-functie aangezet worden wanneer het optische signaal na 5 seconden van geen signaal binnenkomt.
- Afhankelijk van het aangesloten apparaat is het mogelijk dat deze functie niet werkt.
- Als u de **Bluetooth**-verbinding met dit apparaat verbreekt, proberen sommige **Bluetooth**-apparaten voortdurend om verbinding te maken met het apparaat. Daarom wordt het aanbevolen om de verbinding te verbreken voordat het apparaat wordt uitgeschakeld.
- Als u AUTO POWER wilt gebruiken, dient SIMPLINK uitgeschakeld te zijn. Het duurt ongeveer 30 seconden om SIMPLINK aan of uit te schakelen.
- Wanneer u deze unit de eerste keer aan zet, wordt Auto Stroom functie op status gezet.

## Verandering van de auto-functie

Dit apparaat herkent invoersignalen, zoals optisch, **Bluetooth** en LG TV en wijzigt vervolgens automatisch naar de geschikte functie.

### Als het optisch signaal binnenkomt

Bij het inschakelen van het externe apparaat, dat met een optische kabel aangesloten op deze unit, schakelt de unit over op optisch. U kunt het geluid van uw apparaat horen.

### Wanneer u probeert het **BLUETOOTH**-apparaat aan te sluiten

Als u probeert om uw **Bluetooth**- apparaat aan te sluiten op deze unit, dan wordt de **Bluetooth** functie gekozen. Speel uw muziek op het **Bluetooth**-apparaat af.

### Wanneer het **LG TV**-signaal binnenkomt

Wanneer u uw LG TV die verbonden is met LG Sound Sync (Draadloze verbinding) aan zet, verandert deze unit de functie naar LG TV. U kunt het geluid uit uw TV horen.

### ! Opmerking

- Voor het omschakelen naar optische functie, moet er 5 seconden geen signaal binnenkomen.
- Deze unit wisselt de functie niet in optisch als SIMPLINK van de aangesloten TV, Blu-ray discspeler, opzetbox en dergelijke apparaten op aan is gezet of een verbonden CEC-ondersteund apparaat is aangezet.
- Als u de automatisch functiewijziging wilt gebruiken, moet SIMPLINK worden uitgeschakeld. Het uitschakelen van SIMPLINK duurt ongeveer 30 seconden.



## LG Sound Sync



U kunt sommige functies van dit apparaat bedienen met de afstandsbediening van uw TV met LG Sound Sync. Het is geschikt voor LG TV's die LG Sound Sync ondersteunen. Verzekert u van het logo van LG Sound Sync op uw TV.

De bedienbare functies van de afstandsbediening van de LG TV: volume harder/zachter, geluid dempen

Raadpleeg de gebruikershandleiding van uw TV voor informatie over LG Sound Sync.

Maak één van de volgende verbindingen, afhankelijk van de mogelijkheden van uw installatie.

### ! Opmerking

- U kunt ook de afstandsbediening van dit apparaat gebruiken terwijl u LG Sound Sync gebruikt. Als u de afstandsbediening van uw TV weer gebruikt, zal het apparaat synchroniseren met de TV.
- Wanneer de verbindingen mislukken, verzekert u er dan van dat de TV niets mankeert en zet hem uit.
- Verzekert u er bij gebruik van LG Sound Sync van dat dit apparaat en de verbindingen in onderstaande gevallen in orde zijn.
  - Bij afsluiting van het apparaat.
  - Bij het veranderen van de functie naar de andere functies.
  - De optische kabel ontkoppelen.
  - Bij het ontkoppelen van de draadloze verbinding door een onderbreking of een te grote afstand.
- De benodigde tijd om dit apparaat uit te zetten verschilt afhankelijk van uw TV wanneer u de functie AUTO POWER op AAN zet.
- Details van het instellingenmenu van de TV variëren afhankelijk van het model van uw TV.

## Met een draadverbinding

1. Verbind uw LG TV met het apparaat middels een optische kabel.

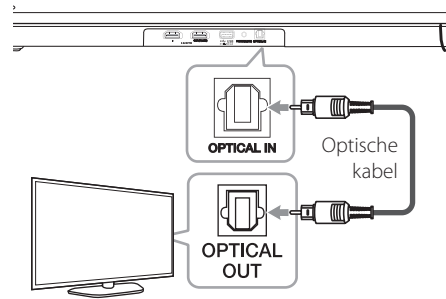

2. Stel het geluid van TV in om via dit apparaat naar het geluid te luisteren:  
TV-instellingenmenu → [Geluid] → [TV-geluidsuitvoer] → [LG Sound Sync (Optisch)]
3. Zet het apparaat aan door op **⏻** (Stroom) op de afstandsbediening te drukken.
4. Selecteer de invoerbron op OPTICAL door herhaald te drukken op de **F**-knop.

U zult "LG OPT" in het display zien als er een normale verbinding is tussen dit apparaat en uw tv.

## Met een draadverbinding

1. Zet het apparaat aan door op  (Stroom) op de afstandsbediening te drukken.
2. Selecteer de invoerbron op LG TV door herhaald te drukken op de **F**-knop.
3. Stel het geluid van TV in om via dit apparaat naar het geluid te luisteren:  
TV-instellingenmenu → [Geluid] → [TV-geluidsuitvoer] → [LG Sound Sync (Draadloos)]  
“PAIRED” verschijnt gedurende 3 seconden in het display en dan ziet u “LG TV” in het display als er een normale verbinding is tussen dit apparaat en uw tv.

### **Opmerking**

Als u het apparaat direct uitgezet heeft door op  (Aan/Uit) te drukken, zal LG Sound Sync (Draadloos) ontkoppeld worden. Om deze functie opnieuw te gebruiken zult u de TV en het apparaat opnieuw met elkaar moeten verbinden.

## Met behulp van **BLUETOOTH®** technologie

### Over **BLUETOOTH**

**Bluetooth** is een draadloze communicatietechnologie voor verbindingen op korte afstanden.

Het geluid kan onderbroken worden wanneer er storing optreedt met andere elektronische golven die op dezelfde frequentie lopen of als u **Bluetooth**-apparaten in andere kamers in de buurt verbindt.

Voor het aansluiten van afzonderlijke apparaten door middel van **Bluetooth** draadloze technologie zijn geen kosten verschuldigd. Een mobiele telefoon met **Bluetooth** draadloze technologie kan via de Cascade worden gebruikt als de verbinding via **Bluetooth** draadloze technologie tot stand is gebracht.

Beschikbare apparaten: mobiele telefoon, MP3, laptop, PDA enz.

### **BLUETOOTH-profielen**

Teneinde de **Bluetooth** draadloze technologie te gebruiken, dienen apparaten in staat te zijn bepaalde profielen te interpreteren. Dit apparaat is compatibel met het volgende profiel.

A2DP (Advanced Audio Distribution Profile)

## Muziek luisteren die op een BLUETOOTH-apparaat is opgeslagen

### Het apparaat en het BLUETOOTH-apparaat koppelen

Voordat u de procedure voor het koppelen van de apparaten start, moet u de **Bluetooth**-functie van het **Bluetooth**-apparaat inschakelen. Raadpleeg hiervoor de gebruikershandleiding die bij uw **Bluetooth**-apparaat is geleverd. Zodra de apparaten zijn gekoppeld, hoeft u deze procedure niet opnieuw uit te voeren.

1. Selecteer de invoerbron op BT (**Bluetooth**) door herhaald te drukken op de **F**-knop. In het display verschijnt achtereenvolgens de tekst "BT" en "BT READY".
2. Gebruik het **Bluetooth**-apparaat om de procedure voor het koppelen van de apparaten uit te voeren. Wanneer u het **Bluetooth**-apparaat gebruikt om dit apparaat te zoeken, verschijnt er mogelijk een lijst met gevonden apparaten in het display van het **Bluetooth**-apparaat, afhankelijk van het type **Bluetooth**-apparaat. Dit apparaat wordt weergegeven als "LG LAS450H (XX)/LG LAC550H (XX)".

#### ! Opmerking

- XX betekent de laatste twee cijfers van het **Bluetooth** adres. Indien uw speler bijvoorbeeld een **Bluetooth**-adres zoals 9C:02:98:4A:F7:08, heeft, zult u "LG LAS450H (08) / LG LAC550H (08)" op uw **Bluetooth**-apparaat zien.
- De manier van koppelen kan variëren afhankelijk van het type **Bluetooth**-apparaat. Voer de PIN code (0000) in wanneer nodig.
- U kunt deze unit verbinden met tot 3 **Bluetooth** apparaten tegelijkertijd via dezelfde methode als hierboven beschreven.
- De meervoudig gepaarde verbinding wordt alleen ondersteund op Android of iOS apparaten. (Meervoudig gepaarde verbinding wordt mogelijk niet ondersteund afhankelijk van de specificaties van het aangesloten apparaat.)
- Verwijderbaar/ontkoppelbaar **Bluetooth** apparaat (Bijv. Dongle enz.) ondersteund geen meervoudig paren.

3. Wanneer deze unit met succes is verbonden met uw **Bluetooth** apparaat, zal "PAIRED" verschijnen op het displayvenster en spoedig veranderen in de naam van het **Bluetooth** apparaat.

#### ! Opmerking

- "PAIRED" zal kort op de display verschijnen wanneer u andere apparaten aansluit voor meervoudig paren.
- Als de mogelijkheid er niet is om de apparaatnaam op de unit weer te geven, zal "-" worden weergegeven.

4. Muziek luisteren

Als u de muziek die u op het **Bluetooth**-apparaat hebt opgeslagen, wilt afspelen, raadpleegt u de gebruikershandleiding die bij uw **Bluetooth**-apparaat is geleverd.

#### ! Opmerking

- Wanneer u **Bluetooth** technologie gebruikt, dient u een verbinding te maken tussen de unit en het **Bluetooth** apparaat terwijl de apparaten zo dicht mogelijk bij elkaar zijn en behoud deze afstand. Het is echter mogelijk dat het in onderstaand geval niet goed werkt:
  - Er is een obstakel tussen de unit en het **Bluetooth** apparaat.
  - Er is een apparaat dat dezelfde frequentie gebruikt met **Bluetooth** technologie zoals medische uitrusting, een magnetron of een draadloos LAN apparaat.
- U moet uw **Bluetooth** apparaat opnieuw met deze unit verbinden wanneer u hem herstart.
- Zelfs als deze unit is verbonden met tot 3 **Bluetooth** apparaten, kunt u muziek afspelen en regelen met behulp van slechts één van de verbonden apparaten.
- Wanneer deze unit is verbonden met meerdere **Bluetooth** apparaten, behoudt slechts één apparaat dat u afspeelt, de **Bluetooth** verbinding, wanneer u de functie wisselt naar de andere.

### ! Opmerking

- Het geluid wordt mogelijk onderbroken wanneer de verbinding storing ondervindt van andere elektronische golven.
- U kunt mogelijk het **Bluetooth** apparaat niet met deze unit regelen.
- Het is mogelijk dat u, afhankelijk van het type apparaat, de **Bluetooth**-functie niet kunt gebruiken.
- U kunt met uw telefoon, MP3-speler, Notebook, enz., genieten van uw draadloze systeem.
- Hoe groter de afstand tussen de unit en het **Bluetooth** apparaat, hoe slechter de geluidskwaliteit wordt.
- De **Bluetooth** verbinding wordt verbroken wanneer de unit uitgezet wordt of wanneer het **Bluetooth** apparaat te ver van de unit af komt.
- Wanneer de **Bluetooth** verbinding ontkoppeld wordt, verbindt het **Bluetooth** apparaat dan opnieuw met de unit.
- Wanneer er geen **Bluetooth**-apparaat is verbonden, wordt het bericht "BT READY" weergegeven in het display.
- Als u een **Bluetooth**-apparaat (iOS et cetera) aansluit op dit apparaat, of het apparaat bediend, dan kunt u het volumeniveau van beide apparaten synchroniseren.

## BLUETOOTH App gebruiken

### ! Opmerking

De "Music Flow Bluetooth"-app kan voor dit apparaat alleen met Android OS gebruikt worden.

### Over de "Music Flow Bluetooth"-App

"Music Flow Bluetooth"-app brengt een suite aan nieuw features aan dit apparaat.

Om meer features te krijgen wordt u geadviseerd om de "Music Flow Bluetooth"-app te downloaden.

### Installeer de "Music Flow Bluetooth"-App op uw BLUETOOTH apparaat

Er zijn twee manieren om de "Music Flow Bluetooth" app op uw **Bluetooth**-apparaat te installeren.

### Installeer de "Music Flow Bluetooth" app via QR -code

1. Installeer "Music Flow Bluetooth"-app middels de QR-code. Gebruik scanning-software om de QR-code te scannen.



2. Tik op het icoon voor installatie.
3. Tik op het icoon voor downloading.

### ! Opmerking

- Zorg ervoor dat uw **Bluetooth** apparaat met het internet verbonden is.
- Zorg ervoor dat uw **Bluetooth**-apparaat over een scanning software applicatie beschikt. Wanneer u er geen heeft, download er een van "Google Android Market (Google Play Store)".
- Afhankelijk van de regio kan de QR code mogelijk niet werken.

## Installeer "Music Flow Bluetooth"-App middels "Google Android Market (Google Play Store)"

1. Tik op het icoon van "Google Android Market (Google Play Store)".
2. Typ in de zoekbalk "Music Flow Bluetooth" in en zoek ernaar.
3. Vind "Music Flow Bluetooth" in de zoekresultatenlijst en tik erop om de **Bluetooth** app te downloaden.
4. Tik op het icoon voor installatie.
5. Tik op het icoon voor downloading.

### ! Opmerking

- Zorg ervoor dat uw **Bluetooth** apparaat met het internet verbonden is.
- Zorg ervoor dat uw **Bluetooth** apparaat uitgerust is met "Google Android Market (Google Play Store)".

## Activeer BLUETOOTH met de "Music Flow Bluetooth"-App

"Music Flow Bluetooth"-app helpt bij het verbinden van uw **Bluetooth** apparaat met dit apparaat.

1. Tik op het icoon van de "Music Flow Bluetooth"-app op het home-scherm om de "Music Flow Bluetooth"-app te openen en ga naar het hoofdmenu.
2. Druk op [Menu] en selecteer de unit die u wenst.
3. Als u meer informatie wilt krijgen over de werking, druk dan op [Instellingen] en ga na de Gebruikersgids.

### ! Opmerking

- De "Music Flow Bluetooth" app zal als volgt beschikbaar zijn in de software-versie;
  - Android O/S: Ver 4.0.3 (of later)
- Gebruikt u de "Music Flow Bluetooth" app voor de bediening, dan zijn er wat verschillen tussen "Music Flow Bluetooth" app en de bijgeleverde afstandsbediening. Gebruik indien nodig de bijgeleverde afstandsbediening.
- Afhankelijk van het **Bluetooth**-toestel kan de "Music Flow Bluetooth" app mogelijk niet werken.
- Na het aansluiten van de "Music Flow Bluetooth" app, kan er muziek op uw apparaat worden afgespeeld. In dit geval kunt u proberen de verbindingprocedure opnieuw te volgen.
- Als u de andere applicaties in werking zet of de instellingen op uw **Bluetooth**-apparaat verandert tijdens het gebruik van "Music Flow Bluetooth" app, kan het zijn, dat de "Music Flow Bluetooth" niet normaal werkt.
- Wanneer de "Music Flow Bluetooth" app niet normaal werkt, controleer dan uw **Bluetooth**-apparaat en de aansluiting van de "Music Flow Bluetooth" app en probeer daarna opnieuw verbinding te maken.
- Afhankelijk van het besturingssysteem van uw smartphone, zijn er een aantal verschillende de "Music Flow Bluetooth" werkingen.
- Zelfs al wordt de **Bluetooth** verbinding ontkoppeld, dan nog kunt u de "Music Flow Bluetooth" app gebruiken wanneer u de functie verandert.

## Het geluid regelen

### Geluidseffect instellen

Dit systeem beschikt over een aantal vooraf gedefinieerde surround sound-velden. U kunt met de toets **SOUND EFFECT** de gewenste geluidsmodus selecteren.

Welke items er voor de equalizer worden weergegeven, is afhankelijk van de geluidsbronnen en -effecten.

Op het display	Beschrijving
STANDARD	U kunt van geoptimaliseerd geluid genieten.
MUSIC	Hiermee krijgt u een comfortabele en natuurlijke geluidsweergave.
CINEMA	U kunt genieten van diepgaande omgevingsgeluiden, ofwel surround sound.
FLAT	Geeft gebalanceerd geluid.
BOOST	Verhoogt het middenbereik voor geluidsversterking.
TREBLE / BASS	Versterkt de treble en bass.

#### Opmerking

- In sommige geluidseffectmodi, sommige luidsprekers, zit geen geluid of weinig geluid. Dit hangt af van de geluidsmodus en de audiobron, hij is niet defect.
- Mogelijk moet u de geluidseffectmodus resetten, na het veranderen van invoer, soms zelfs nadat het geluidsbestand gewisseld is.

### Pas het volumeniveau automatisch aan

Dit apparaat ondersteunt de functie Autovolume dat het volumeniveau automatisch aanpast.

Als het volume te hard of te zacht is drukt u op **AUTO VOL** op de afstandsbediening. Op deze manier kunt u van het geluid genieten op het juiste volumeniveau.

Om deze functie te annuleren drukt u opnieuw op de knop.

## Aanpassen van de Treble/ Bass/Subwoofer

U kunt het geluidsniveau van Treble, Bass en Subwoofer naar eigen voorkeur aanpassen.

TREBLE/BASS : -5 dB tot 5 Db

SUBWF (Subwoofer) : -20 dB tot 6 dB

1. Druk herhaaldelijk op de -knop om Treble, bass of subwoofer te selecteren.
2. Druk op **VOL**  om het geluidsniveau aan te passen.

## Nachtmodus

Deze functie is nuttig wanneer u films wilt bekijken op laag volume 's avonds laat.

Druk op de -knop op de afstandsbediening.

Zo kunt u Nachtmodus activeren.

Om te annuleren drukt u opnieuw op de -knop.

# Problemen oplossen

PROBLEEM	OORZAAK & CORRECTIE
Het apparaat werkt niet goed.	<ul style="list-style-type: none"> <li>• Zet de stroom van zowel dit apparaat als het aangesloten externe apparaat uit (TV, woofer, DVD-speler, versterker, enzovoort) en zet het apparaat weer aan.</li> <li>• Ontkoppel het netsnoer van zowel dit apparaat als het aangesloten externe apparaat (TV, woofer, DVD-speler, versterker, enzovoort) en probeer opnieuw een verbinding tot stand te brengen.</li> <li>• Een eerdere instelling is mogelijk niet opgeslagen wanneer de stroom van het apparaat wordt gehaald.</li> </ul>
Geen stroom	<ul style="list-style-type: none"> <li>• De stekker zit niet in het stopcontact. Sluit de netkabel aan op een stopcontact.</li> <li>• van het apparaat door een ander elektronisch apparaat te bedienen.</li> </ul>
Geen geluid	<ul style="list-style-type: none"> <li>• Foute invoerbron gekozen. Controleer de invoerbron en kies de juiste invoerbron.</li> <li>• De stil-functie is geactiveerd. Druk  (Dempen) of pas het volume aan om de stil-functie te annuleren.</li> <li>• Wanneer u verbinding met een extern apparaat gebruikt (set-topbox, <b>Bluetooth</b>-apparaat, enz.), past u het volume van het apparaat aan.</li> </ul>
Er komt geen geluid uit de woofer	<ul style="list-style-type: none"> <li>• De stroomkabel van de subwoofer is niet aangesloten. Steek de stroomkabel op veilige wijze in het stopcontact.</li> <li>• De koppeling tussen de eenheid en de luidspreker is verbroken. Verbind de eenheid en de subwoofer. (Zie pagina 12).</li> </ul>
De afstandsbediening werkt niet goed.	<ul style="list-style-type: none"> <li>• De afstandsbediening bevindt zich te ver van het apparaat. Gebruik de afstandsbediening binnen een afstand van ongeveer 7 m van het apparaat.</li> <li>• Er bevindt zich een obstakel tussen de afstandsbediening en het apparaat. Verwijder het obstakel.</li> <li>• De batterij van de afstandsbediening is leeg. Vervang de batterijen.</li> </ul>
De AUTO POWER-functie werkt niet.	<ul style="list-style-type: none"> <li>• Controleer de aansluiting van het externe apparaat, zoals de TV, DVD/Blu-Ray-speler of het <b>Bluetooth</b>-apparaat.</li> <li>• Controleer de status van SIMPLINK en zet SIMPLINK uit.</li> <li>• Afhankelijk van het aangesloten apparaat is het mogelijk dat deze functie niet werkt.</li> </ul>
LG Sound Sync werkt niet.	<ul style="list-style-type: none"> <li>• Controleer of uw LG TV LG Sound Sync ondersteunt.</li> <li>• Controleer de aansluiting van LG Sound Sync (Optisch of draadloos).</li> <li>• Controleer het geluid van uw TV en dit apparaat.</li> </ul>



PROBLEEM	OORZAAK & CORRECTIE
Wanneer u vindt dat het geluid uit het apparaat te laag is.	<p>Controleer de onderstaande gegevens en stel het apparaat overkomstig deze gegevens af.</p> <ul style="list-style-type: none"><li>• Met de geluidsbar op de TV aangesloten, verandert u de AUDIO DIGITAL OUT (DIGITALE AUDIO-UITGANG) instellingen op het instelmenu van de TV van [PCM] naar [AUTO] of [Bitstream].</li><li>• Met de geluidsbar op de TV aangesloten, verandert u de AUDIO DIGITAL OUT (DIGITALE AUDIO-UITGANG) instellingen op het instelmenu van de Player van [PCM] naar [PRIMARY Pass-Through] of [Bitstream].</li><li>• Verander Audio DRC-instelling op het instelmenu van de Player naar de stand [OFF].</li></ul>

## Handelsmerken en licenties

Alle andere handelsmerken zijn handelsmerken van hun respectievelijke eigenaren.



Geproduceerd onder licentie van Dolby Laboratories. Dolby en de dubbele D zijn handelsmerken van Dolby Laboratories.



Voor DTS octrooien, zie <http://patents.dts.com>. Gefabriceerd onder licentie van DTS Licensing Limited. DTS, het Symbool, & DTS en het Symbool samen zijn geregistreerde handelsmerken, en DTS Digital Surround is een handelsmerk van DTS, Inc. ©DTS, Inc. Alle rechten voorbehouden.



**Bluetooth** draadloze technologie is een systeem dat radioverbinding toestaat tussen elektronische apparaten.

Wanneer u een apparaat aansluit via de draadloze **Bluetooth**-technologie, brengt dit geen extra kosten met zich mee. Een mobiele telefoon die is voorzien van de draadloze **Bluetooth**-technologie, kan worden bediend via de Cascade als er via de draadloze **Bluetooth**-technologie een verbinding tot stand is gebracht.

Het woordmerk **Bluetooth** en de logo's van **Bluetooth** zijn eigendom van Bluetooth SIG, Inc. en LG Electronics gebruikt deze items onder licentie.

De overige handelsmerken en merknamen zijn eigendom van hun respectieve eigenaren.



HDMI, het HDMI-logo en High-Definition Multimedia Interface zijn handelsmerken of gedeponeerde handelsmerken van HDMI Licensing LLC.

# Specificaties

Algemeen (LAS450H/LAC550H)	
Stroomvereisten	Raadpleeg het hoofdlabel op de eenheid.
Stroomverbruik	Raadpleeg het hoofdlabel op de eenheid.
	Netwerk standby : 2,3 W (Als alle netwerkpoorten geactiveerd zijn.)
Afmetingen (B x H x D)	890 mm X 55 mm X 85 mm
Netto gewicht (Circa)	2,72 kg
Bedrijfstemperatuur	5 °C tot 35 °C
Bedrijfsvochtigheid	5 % tot 90 %

Ingangen/uitgangen	
OPT. IN	3 V (p-p), optische aansluiting x 1
PORT. IN	0,5 Vrms (3,5mm-stereo-aansluiting) x 1
HDMI IN	19 pins (type A, HDMI™-connector) x 1
HDMI OUT	19 pins (type A, HDMI™-connector) x 1
Beschikbare Digitale Invoer Audio Sampling Frequency	32 kHz, 44,1 kHz, 48 kHz, 96 kHz

USB	
Versie	2,0
Voeding via bus	5 V  500 mA

Versterker	
Totaal	220 W
Front Midden/Tweeter	40 W x 2 (4 Ω bij 1 kHz) / 20 W x 2 (8 Ω bij 12 kHz)
Subwoofer	100 W (6 Ω bij 80 Hz)
THD (totale harmonische vervorming)	10 %

Draadloze subwoofer (S45A1-D)	
Stroomvereisten	Raadpleeg het hoofdlabel op de subwoofer.
Stroomverbruik	Raadpleeg het hoofdlabel op de subwoofer.
Type	1-weg 1 luidspreker
Impedantie	6 Ω
Gewogen Ingangsvermogen	100 W
Max. ingangsvermogen	200 W
Afmetingen (B x H x D)	171 X 350 X 261 mm
Netto gewicht (Circa)	3,9 kg

Bluetooth	
Codec	SBC

- De vormgeving en specificaties kunnen zonder voorafgaande kennisgeving worden gewijzigd.

# Onderhoud

## Omgaan met het apparaat

### Het apparaat verzenden

Bewaar de originele verzenddoos en verpakkingsmaterialen. Als u het apparaat moet verzenden, kunt u het apparaat voor een maximale bescherming weer inpakken zoals het oorspronkelijk in de fabriek is gedaan.

### Houd het oppervlak van de behuizing schoon

- Gebruik geen vluchtige stoffen, zoals insecticiden, in de buurt van het apparaat.
- Als u druk uitoefent wanneer u het apparaat afneemt, kan het oppervlak beschadigd raken.
- Zorg dat de behuizing niet langdurig in aanraking komt met rubberen of plastic producten.

### Het apparaat reinigen

Gebruik een zachte, droge doek om het apparaat te reinigen. Als de oppervlakken extreem vuil zijn, gebruikt u een zachte doek met een milde zeepoplossing. Gebruik geen sterke oplosmiddelen als alcohol, benzine of thinner. Deze producten kunnen het oppervlak van het apparaat beschadigen.

