



掃描 QR 碼查看說明書。



使用者手冊

# 雪櫃

---



開始安裝前，請仔細閱讀這些操作指引。這將簡化安裝過程，保證產品正確並且安全安裝。將這些操作指引放置在產品旁，以便以後參考。

粵語



MFL72047317  
Rev.00\_090425

[www.lg.com](http://www.lg.com)

Copyright © 2025 LG Electronics. All Rights Reserved

# 目錄

此手冊可能包含與您購買的型號不同的影像或內容。  
此手冊以製造商的修訂版本為準。

## 安全說明

|                 |   |
|-----------------|---|
| 使用前請閱讀所有說明..... | 3 |
| 警告 .....        | 3 |
| 注意 .....        | 7 |

## 安裝

|               |    |
|---------------|----|
| 安裝前.....      | 9  |
| 校平電器 .....    | 9  |
| 打開電源 .....    | 10 |
| 移動電器重新定位..... | 10 |

## 操作

|            |    |
|------------|----|
| 使用前.....   | 11 |
| 產品功能 ..... | 13 |
| 控制面板 ..... | 16 |
| 製冰器.....   | 17 |
| 拉出托盤 ..... | 18 |
| 門籃 .....   | 18 |
| 層架 .....   | 18 |

## 智能系統

|                    |    |
|--------------------|----|
| LG ThinQ 應用程式..... | 19 |
| 智能診斷 .....         | 19 |

## 維護

|          |    |
|----------|----|
| 清潔 ..... | 21 |
| 除臭器..... | 21 |

## 疑難排解

|                 |    |
|-----------------|----|
| 在致電尋求服務之前 ..... | 22 |
|-----------------|----|

# 安全說明

## 使用前請閱讀所有說明

下列安全指引是為防止無法預見的危險或由於不安全或不正確的電器操作方式造成的損失。如下所述，指引分為「警告」和「注意」兩部份。

## 安全訊息



顯示此標誌指示可能造成危險的事物和操作。仔細閱讀帶有此標誌的部份，遵循操作指引以避免危險。



### 警告

這表示不遵循操作指引會造成重傷或死亡。



### 注意

這表示不遵循操作指引會造成輕傷或產品損壞。

## 警告



### 警告

- 在使用產品時，為減少給人體帶來爆炸、火災、死亡、觸電、傷害或燙傷的風險，應遵循基本的安全預防措施，包括以下內容：

## 技術安全

- 身體、感知或心理能力較弱者或缺乏經驗及知識的人群（包括兒童）不宜使用該電器，除非有負責其安全的人員給予有關使用該電器的監督或指引。應監督兒童，避免其把玩該電器。
- 該設備主要用於家庭及類似的應用場所，例如：
  - 商店、辦公室及其他工作環境的員工廚房區域；
  - 農場以及提供客戶住宿的酒店、汽車旅館及其他住宅類型的環境；
  - 臥室及早餐類型的環境；
  - 餐飲及類似非零售的應用場所。

- 本電器不適用於便攜式或流動安裝，如運行期間處於運動狀態的船舶或房車使用。



這一標識提示您注意易燃物品，一旦大意會著火並引起火災。

- 該電器用品含有少量異丁烷製冷劑（R600a），但它仍是可燃的。運送與安裝電器用品時，應注意確保製冷電路的任何部件不會損壞。
- 設備中使用的雪種和絕緣氣體須經過特殊的處理程序。處理前請諮詢 LG 電子客戶服務中心或合資格人員。
- 請勿損壞雪種電路。
- 如果電源線損壞或插座孔鬆脫，務必更換。請勿使用電源線並聯絡授權服務中心，以免發生危險。
- 請勿在設備後方使用多個便攜式插座或便攜式電源。
- 清除所有濕氣和灰塵後，將電源插頭安全插入插座中。
- 中斷電器的電源連接切勿拉扯電源線。應緊握插頭將其從插座拔出。
- 保持設備外殼或內建結構裡的通風口暢通。
- 請勿在本產品中存放易燃推進劑等爆炸物質，如氣溶膠罐。
- 運送時請勿為了拉動或推動電器用品而傾斜。
- 放置設備時，請確保電源線沒有被卡住或損毀。
- 請勿使用機械裝置或其他方法加速除霜過程。
- 請勿使用吹風機吹乾電器用品內部或放置蠟燭消除異味。
- 請勿在電器用品的食物儲藏空間使用電子用品，除非是原廠建議的種類。
- 確保移動設備時勿讓身體部位如手或腳卡住。
- 清潔電器內部或外部之前，請先斷開電源線。
- 請勿在電器用品內外噴灑水或易燃物質（牙膏，酒精，稀釋劑，苯，易燃液體，磨料等）進行清潔。
- 請勿使用表面粗糙或由金屬材料製成的刷子、布或海綿清潔電器用品。
- 唯獨 LG 電子客戶服務中心的合資格維修人員才能拆卸或維修電器。

## 火災及易燃物品風險

- 如果檢測到外漏情況，請避開任何明火或潛在點火源，並將設備直立放入房間內幾分鐘。為了避免產生緩合的可燃氣體，如果冷凍電路發生外漏，該設備所在房間的大小須配合使用的雪種量。電器用品內每 8 公克的 R600a 製冷劑，房間面積須為 1 平方公尺。
- 來自管道外洩的雪種可能會點燃或引發爆炸。
- 特定設備中的雪種量會在設備裡的識別板上顯示。

## 安裝

- 此電器必須由至少兩人負責運輸，以保證電器安全。
- 請在穩固的平面安裝產品。
- 請勿在潮濕和灰塵多的地方安裝電器。請勿在室外或陽光直射、風或雨或冰點以下溫度等風化條件下安裝或儲存電器。
- 請勿將設備放置在陽光直射之處，或將其暴露在加熱設備如爐子或暖器的熱源處。
- 安裝時請小心切勿露出設備背部。
- 請將設備安裝在容易拔下設備電源插頭之處。
- 組裝或拆卸過程中，請小心勿讓電器門掉落。
- 組裝或拆卸電器門時，請注意切勿擠、壓或損壞電源線。
- 請小心切勿將電源插頭往上指或讓設備靠在電源插頭上。
- 切勿修改或延長電源線。
- 確保插座已正確接地，並且確定電源線上的接地引腳未損壞或從電源插頭拔下。有關接地的更多細節，請諮詢 LG 電子客戶服務中心。
- 此電器擁有電器接地導線和接地插頭的電源線。插頭必須插入根據所有本地規範和法令正確安裝和接地的適用電氣插座。
- 請勿啟動顯示任何損壞跡象的設備。如有疑問，請諮詢您的經銷商。
- 所有包裝材料（如塑料袋和泡沫塑料）的處理應遠離兒童。包裝材料會導致窒息。
- 請勿將設備插入不帶電源線的多孔插座轉接頭（已安裝）。
- 設備應連接到獨立熔斷的專用電源線。
- 請勿使用未正確接地的多孔插座（可攜式）。多孔插座必須遵守電器的電氣規格，並且僅得用於電器。

### 操作

- 請勿將家用電器用於任何用途（存放醫療或實驗材料或運輸），而非任何家用食品存放用途。
- 如果水滲透設備的電氣零件，請拔下電源插頭，並連絡 LG 電子客戶服務中心。
- 在大暴雷或閃電或長時間閒置不用時，請拔下電源插頭。
- 請勿用濕手觸摸電氣插座或電器控制台。
- 請勿過度彎曲電源線或在電源線上放置重物。
- 如果您發現電器用品發出怪異聲響、氣味或煙霧，請立即拔下電源插頭，並與 LG 電子客戶服務中心聯絡。
- 請勿將手或金屬物品放在散發冷空氣、蓋子或背部釋放熱氣的格柵區域內。
- 請勿對設備的後蓋施以過大力氣或撞擊力。
- 當您打開或關閉電器門時，請留意身邊的孩童。門可能會撞到小孩造成傷害。
- 請避開兒童被困在電器用品內的危險。被困在電器用品內的孩童可能導致窒息。
- 請勿將寵物等動物放入電器內。
- 請勿放置重物或易碎物品、裝滿液體的容器、可燃物質、易燃物品（如蠟燭燈具等）或加熱設備（如爐子，加熱器等）在電器用品上。
- 請勿在電器用品內放置任何電子設備（如暖器和手機）。
- 若有漏氣（異丁烷、丙烷與天然氣等）現象，請勿碰觸機器或電源插頭，並立即讓該區域通風。該電器用品使用製冷劑氣體（異丁烷，R600a）。雖然使用少量氣體，但仍然是可燃氣體。電器用品運輸、安裝或操作時的氣體洩漏現場如果爆出火花，可能導致火災、爆炸或人身傷害。
- 請勿在電器用品附近使用或存放易燃或可燃物質（乙醚、苯、酒精、化學、液化石油氣、易燃噴霧、殺蟲劑、空氣清新劑、化妝品等）。
- 本電器包含用於功能目的之接地線。
- 只連接到飲用水源。
  - 如已連接至供水系統，僅可連接至便携式供水系統。
- 只加注飲用水。

- 如使用製冰機或飲水機槽，請確保僅使用便携式供水系統注水。

## 處理

- 丟棄設備時，請將隔板和籃子放在適當位置，同時取下門墊，並遠離兒童。

## 注意

### 注意

- 為了減少使用本產品時，人員的輕微受傷、產品故障或損壞或財產風險，請遵循以下基本預防措施，包括：

## 安裝

- 打開包裝後，檢查電器是否在運輸過程中遭受任何損壞。
- 等待至少 3 到 4 小時，以確保製冷劑迴路完全有效。
- 在易受影響的地板上小心移動電器，以避免損壞地板。

## 操作

- 請勿用凍手或濕手接觸冷凍食品或冷凍室裡的金屬零件。此舉可能會導致凍傷。
- 請勿將玻璃容器、瓶子或罐子（特別是裝有碳酸飲品的罐子）放入冷凍室、隔板或冰桶中，否則會暴露在低於冰點的溫度下。內容物冷凍後會膨脹，損壞容器並導致人身傷害。
- 設備正面門或擱架上的鋼化玻璃可能因撞擊而受損。如果破損，請勿用手觸摸。
- 請勿將物品懸掛在電器門、儲藏室或擱架上，或擅自攀爬。
- 請勿在門籃上存放過多的水壺或餐具容器。
- 打開或關閉電器門時，力道切勿過猛。
- 如果產品門的鉸鏈損壞或操作不正確，請停止使用本產品，並聯絡授權維修中心。
- 避免動物啃咬電源線或水管。

- 從冷凍室取出後，切勿立即吃下冷凍食品。存在凍結或形成小凍丘的風險。急救措施：立即將其放在冷自來水下。請勿將其拉出來。
- 確保打開或關閉電器用品門或門中門時，勿讓手或腳卡住。

### 維護

- 本電器配備免維修 LED 燈。請勿拆下燈罩或 LED 燈嘗試修理或更換。請聯絡 LG 電子客戶服務中心。
- 遇冷時，請勿用溫水清潔玻璃架或蓋子。如果暴露在突然的溫度變化中，可能會斷裂。
- 請勿倒置貨架。貨架可能掉落。
- 若冷凍室隔間中結冰，請聯絡 LG 電子客戶服務中心。請勿使用尖銳邊角的物件去除霜或結冰。請勿使用噴霧器，暖風機、吹風機、蒸汽清潔器等電熱設備，或其他熱源進行除霜。塑料部件可能變形。
- 如果長時間停電，請將冰塊放入冷凍室隔間內的冰桶中。

# 安裝

## 安裝前

### 尺寸和空間隙

與相鄰物品距離太近可能會導致冷凍能力下降，且增加耗電成本。安裝電器時，電器後方與牆壁之間須預留不少於 50 毫米的間隙。

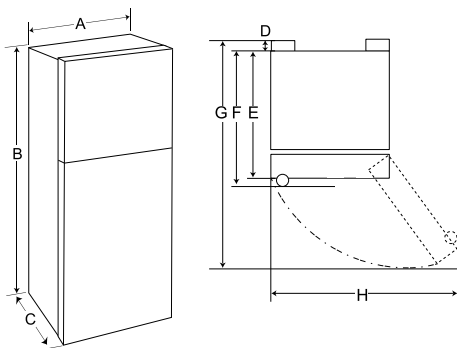

| - | 尺寸 (mm) |      |      |      |
|---|---------|------|------|------|
|   | 類型 A    | 類型 B | 類型 C | 類型 D |
| A | 600     | 555  | 555  | 555  |
| B | 1690    | 1665 | 1520 | 1400 |
| C | 665     | 620  | 585  | 585  |
| D | 37      | 37   | 37   | 37   |
| E | 628     | 583  | 548  | 548  |
| F | -       | -    | -    | -    |
| G | 1210    | 1130 | 1090 | 1090 |
| H | 1070    | 990  | 990  | 990  |

### 附註

· 請查看電器內部的標籤確定電器的類型。

### 環境溫度

- 該電器設計是依據區域氣候，在有限的環境溫度範圍內運行。
- 內部溫度可能受到電器的位置，環境溫度，開門頻率等因素的影響。
- 可以在評級標籤上找到氣候類別。

| 氣候類別     | 環境溫度范偉 °C                            |
|----------|--------------------------------------|
| SN (亞溫帶) | +10 - +32                            |
| N (溫帶)   | +16 - +32                            |
| ST (亞熱帶) | +16 - +38 / +18 - +38**              |
| T (熱帶)   | +10 - +43* / +16 - +43 / +18 - +43** |

\* 澳洲、印度、肯亞

\*\* 阿根廷

### 附註

- 評級自 SN 至 T 的電器僅可在介於 10 °C 至 43 °C 的環境溫度中使用。

## 校平電器

### 調整調平腳

如電器看起來不穩定，或者門不能輕易關閉，請透過以下說明調整電器的傾斜度。

- 1 順時針旋轉調平腳以升高電器一側，逆時針旋轉降低其水平。

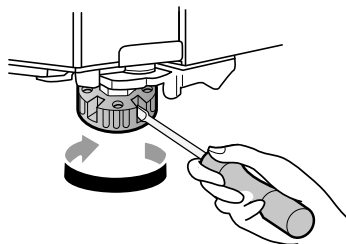

## 10 安裝

2 打開門並檢查以確保可以輕鬆關閉。

### 附註

- 如果地板不平，又或者是結構較弱或較差，則可能無法對門進行水平調節。
- 雪櫃很重，所以應安裝在堅硬穩固的表面上。
- 如果木製地板過度彎曲，則可能導致難以校平。

## 打開電源

### 連接電器

要電器開啟，將電源插頭插入插座。請勿在同一插座上與其他電器共同使用。

### 附註

- 電源線（或插頭）連接到插座後，請等待足夠長的時間，再將食物放入。如果您在電器完全冷卻前就放入食物，食物可能會酸臭壞掉。
- 要關閉電器，請從插座上拔下電源插頭。

## 移動電器重新定位

### 移動電器

1 取出電器內的所有食物。

2 固定電源插頭。

- 帶電源插頭鉤的機型：  
請拔下電源插頭，將其插入並固定到電器背部或頂部的電源插頭鉤中。
- 不帶電源插頭鉤的機型：  
拔出電源插頭並用膠帶把電源線固定到安裝地點電源插座所在的電器側。

3 用膠帶固定零件（如擱架及門把手），防止在移動電器時掉落。

4 由多人小心地移動電器。長距離運輸電器時，請保持電器直立。

### ▲ 注意

- 在易受影響的地板上小心移動電器，以避免損壞地板。
- 安裝或移動電器時使用硬紙板、地墊或地毯來保護地板，防止刮傷。
- 不要以之字形的軌跡移動電器。

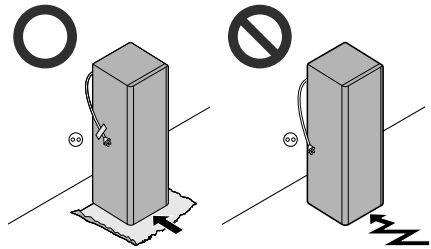

5 安裝電器後，將電源插頭插入插座。

# 操作

## 使用前

### 操作注意事項

- 在電器中放置食物前，用溫水和溫和型洗滌液清潔電器內部和外部，以去除製造殘留物。
- 使用者應牢記如果雪櫃門未完全關閉、夏季濕度很高或冷凍室門經常打開，會有結霜狀況。
- 請確保存放在貨架或門框上的食物之間有足夠空間，使門完全關閉。
- 長時間打開門會導致設備隔層的溫度顯著升高。
- 如冷藏設備長時間處於空置狀態，請關閉電源，除霜，清潔，晾乾，並將門打開以防止設備內形成黴菌。
- 請注意，規格中有明確說明除霜後的升溫幅度允許範圍。如希望盡可能減少因溫度升高對食物儲存造成的影響，請將存放的食物密封或多包幾層。

### 門開報警

此功能僅適用於部分型號。

如果門保持打開或未完全關閉，警報將會響起。

### 附註

- 如果警報聲持續，請聯絡 LG 電子客戶服務中心。

### 故障檢測

電器用品可自動偵測操作過程中的問題。

### 附註

- 如果偵測到任何問題，即使按下任何按鈕，電器也不會運轉，此時也會顯示錯誤代碼。
- 如果顯示屏上顯示錯誤代碼，請勿關閉電源，並立即聯絡 LG 電子客戶服務中心並報告該錯誤代碼。如果您關閉電源，請 LG 電子客戶服務中心的維修技術人員提供協助。此舉可能難以找到問題所在。

### 節能建議

- 為了最有效地利用能源，請將所有內部部件（例如門上儲物盒、抽屜和層架）保持在其原來的位位置。改變位置可能導致能源消耗或性能的效率下降。
- 請確保存放的食物之間有足夠的空間。這樣才能使冷空氣均勻循環並減少電費。
- 熱食僅在冷卻後才能存放，以防止露水或霜凍。
- 將食物放入冷凍室時，請將冷凍室溫度設定為低於食品上指示的溫度。
- 請勿將電器的溫度設在低於所需的溫度。
- 請勿將食物存放在雪櫃隔層的溫度感應器附近。至少應與感應器保持 3 公分的距離。

### 有效存放食物

- 如果保存在錯誤的溫度下，食物可能凍結或變質。針對儲存的食物將冰箱設定在適合的溫度。
- 請將冷凍食品或冷藏食品存放在密封容器內。
- 將食物存放在設備前，請檢查有效日期和標籤（存放說明）。
- 如果食物於低溫下容易腐壞，請勿長時間存放。
- 請勿將未冷凍的食物直接接觸已冷凍的食物。請勿存放過多的新鮮食物。
- 將食物按份冷凍，以便更快地冷凍，更容易解凍和加工。
- 購買後，請立即將冷藏食品或冷凍食品放入各層架或冷凍室內。
- 將生肉和魚儲存於雪櫃中的適當容器裡，使其不與其他食物接觸或滴水在其他食物上。
- 冷藏食品及其他食品可以儲存於蔬菜盒頂部。
- 避免重新冷凍已經完全解凍的任何食物。冷凍任何已經完全解凍的食物會降低風味和營養價值。
  - 只取出您所需要的食物量。迅速食用解凍的食物。只能在煮熟後再冷凍。
- 存放熱食前請先讓它冷卻。如果放入過多的熱食，電器的內部溫度可能上升，並對放置在內的其他食物產生負面影響。
- 請勿過滿填充電器內部。如果電器過滿，冷空氣無法正常循環。
- 如果食物溫度過低，可能會結凍。請勿將食物的溫度設定為低於所要求的溫度，以便正確存放。

## 12 操作

---

- 如果電器內設有冰溫室，請勿將含水量較高的蔬菜和水果存儲在冰溫室，否則可能因溫度較低而結凍。
- 務必遵循食品製造商關於冷凍食物允許儲存期限的說明。請勿超過食物的建議儲存時間。
  - 在包裝上標明儲存日期、允許儲存期限和食品名稱，防止其超出儲存期限。
- 停電時，請致電電力公司，詢問預計持續時間。
  - 電源斷開時，應避免開門。
  - 電源恢復正常時，請檢查食物的狀況。
  - 若停電持續時間較長，尤其是在夏季，請遵循以下指引：
    - 停電期間請勿在電器中放入更多食物。
    - 若發出了停電公告且預計持續超過 10 小時，請準備一些冰塊並將其放入冷藏室頂部層架的容器中。
    - 由於停電或其他故障期間電器內溫度升高，食物的保質期會縮短，質量也會下降。若必要，對解凍的食物進行處理，然後在煮熟的狀態下再次冷凍。
- 二星冷凍食品隔層適合儲存預冷凍食品，儲存或製作冰淇淋及製作冰塊。
- 二星隔層不適合冷凍新鮮食物。
- 二星級的冷凍門籃和冷凍抽屜數量可能因購買型號而異。

## 最大冷凍容量

- 請將冷凍室溫度設定為最冷溫度以獲得最大冷凍能力。
- 如要快速冷凍食物，請將食物存放在下部隔間中間。食物在該區域中凍結最迅速。
- 為了達到更好的空氣循環，請插入所有內部零件，如籃子，抽屜和層架。

## 最大存放空間

如果要存放大量食物，應將製冰器從電器中取出，並將食物直接放在冷凍室的冷凍架上。

## 附註

- 將製冰器插入正確的位置。
- 

## 二星級部分

此功能僅適用於部分型號。

- 二星級 (\*\*) 籃子或抽屜可讓您將冰和食物短時間存放於 -12°C 至 -18°C 環境中。

## 產品功能

設備外觀或零件可能因機型而異。

### 外部

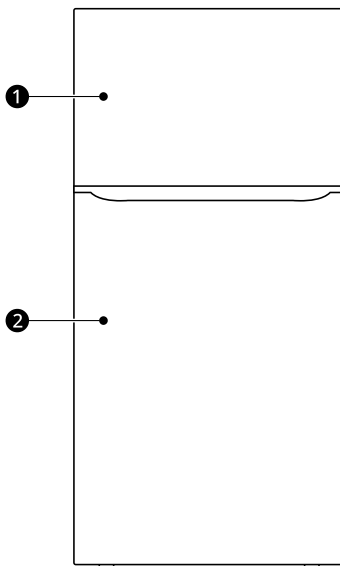

#### ❶ 冷凍室

冷凍食品隔層

#### ❷ 冷藏室

新鮮食品隔層

## 內部

\*1 此功能僅適用於部分型號。

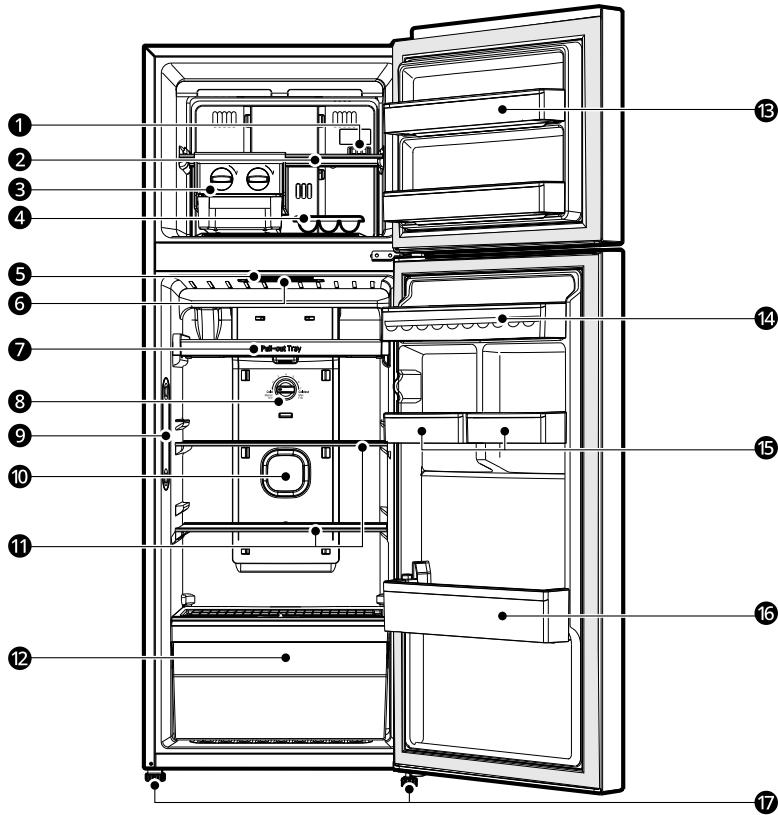

### ❶ 冷凍室溫度控制器

該控制器透過平衡冷凍室和冷藏室之間的氣流來調節冷凍室溫度。

### ❷ 冷凍架

用以存放肉、魚和雪糕等冷凍食品。

### ❸ 可移動的製冰器<sup>\*1</sup>

手動生產和儲存冰塊。

· 將製冰器沿著擱架滑動至所需位置。

### ❹ 冰盤<sup>\*1</sup>

手工製作冰塊。

### ❺ LED 燈<sup>\*1</sup>

當您打開門時，電器用品內的 LED 燈會亮起。

### ❻ 除臭器<sup>\*1</sup>

使用除臭劑為新鮮食品隔層除臭，而不會傷害人體或食品。

### 7 拉出托盤<sup>\*1</sup>

將物品存放在比冷藏室其他部分溫度稍冷的位置。

### 8 冷藏室溫度控制面板

用以設定冷藏室溫度。

### 9 邊門冷流系統<sup>\*1</sup>

空氣排出以保持冷藏室門籃低溫。

### 10 空氣濾清器<sup>\*1</sup>

降低冷藏室隔層的異味。

### 11 冷藏室層架<sup>\*1</sup>

這就是儲放冷藏食品和其他物品之處。

- 請在層架前方存放含水量較高的食物。
- 透過將擱架移至另一組擱架支架來調整其高度。
- 層架的實際數量或會因機型而異。

### 12 鮮蔬抽屜

在這裡存放水果和蔬菜，透過調節濕度控制器保持其新鮮度。

### 13 冷凍室門籃<sup>\*1</sup>

存放小包裝的冷凍食品或經常使用的食品。

### 14 雞蛋存放籃<sup>\*1</sup>

### 15 可移動籃子<sup>\*1</sup>

### 16 冷藏室門籃

這是存放冷藏食品、飲品和醬料容器之處。

### 17 調整腳座

## 附註

- 除霜
- 除霜是自動進行的，除霜後，從蒸發器流出的水會流到位於雪櫃後下側的蒸發盤，然後透過自然對流蒸發。

## 控制面板

實際的控制面板可能因各機型而不同。

### 溫度控制器

#### 冷藏室控制器

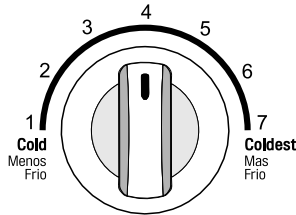

如需較冷溫度，將控制旋鈕調節至 **Coldest**，如需較熱溫度，則控制旋鈕調節至 **Cold**。

#### 冷凍室控制器

\*1 此功能僅適用於部分型號。

| 類型 A <sup>*1</sup>  | 類型 B <sup>*1</sup>  | 類型 C <sup>*1</sup>  | 類型 D <sup>*1</sup>  |
|---|---|---|---|
| <p><b>Freezer Control</b></p> <p>5 Max Freezer    3 Optimal    1 Max Refrigerator</p> <p>* Recommended Location 3</p> | <p><b>Freezer Control</b></p> <p>5 Max Freezer    2 Optimal    1 Max Refrigerator</p> <p>* Recommended Location 2</p> | <p><b>Freezer Control</b></p> <p>4 Max Freezer    3 Optimal    1 Max Refrigerator</p> <p>* Recommended Location 3</p> | <p><b>Freezer Control</b></p> <p>4 Max Freezer    2 Optimal    1 Max Refrigerator</p> <p>* Recommended Location 2</p> |
| <p>5   4   3   2   1</p>  | <p>4   3   2   1  </p>  | <p>4   3   2   1</p>  | <p>4   3   2   1  </p>  |

## 附註

- 將電器連接到插座，請等待 2、3 小時再將食物存放到電器。如果操作中斷，請等待 5 分鐘後再重新啟動。
- 內部溫度可能受到電器的位置，環境溫度，開門頻率等因素的影響。
- 冷藏室溫度控制旋鈕預設為 4。
- A 型和 C 型冷凍室溫度控制旋鈕的預設為 3，而 B 型和 D 型則預設為 2。
- 若將冷凍室控制器設定為較高的數字，則會降低冷凍室的溫度。
- 由於供應的冷空氣數量不變，因此如果冷凍室變冷，冷藏室就會變暖。
- 夏季，冷凍室不夠冷時，將冷凍室中的控制器調節至高（如為 A 型和 B 型為 4~5；如為 C 型和 D 型則為 3~4）。
- 如為 A 型和 B 型，將冷凍旋鈕設定在（4~5）；如為 C 型和 D 型，則將冷凍旋鈕設定在（3~4），這樣可以保持冷凍室低溫，但冷藏室的製冷速度會更慢。在溫暖的氣候下，也可能有必要將冷藏室調至較低溫度（6~7）。

- 使用冷凍室設定 5-7 以快速冷凍冷凍室中的物品。保持冷藏室設定不變或將其設定為較溫暖溫度。快速冷凍完成後，將設定更改回建議設定。

## 製冰器

此功能僅適用於部分型號。

### 使用可移動的製冰器

1 從製冰器中拉出冰盤。

2 向冰盤注水至標記水線。

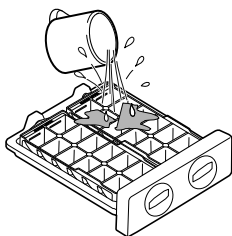

3 將冰盤滑動至原位。

4 一旦水結冰，握住冰盤的控制桿並順時針轉動取出冰塊。

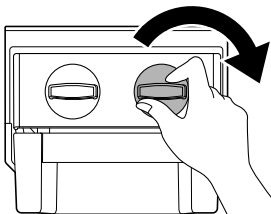

5 握住冰籃把手將其拉出。

## 警告

- 只加注飲用水。

## 注意

- 滑動冰盤時切勿使水溢出。
- 注意不要用力扭曲製冰盒，因為可能導致破裂。
- 如果經常開關冷凍室門，可能需要更長時間才能使水凍結。

## 附註

- 製冰器可以拆下以為冷凍室騰出更多空間。
- 如果冰盤過滿，冰可能粘在一起並難以取下。
- 將水倒在製冰盒上，可以更輕鬆地取下冰塊。

### 使用製冰盒

1 將飲用水倒至圖中所示水位。請勿裝水太滿，否則將難以取出冰塊。

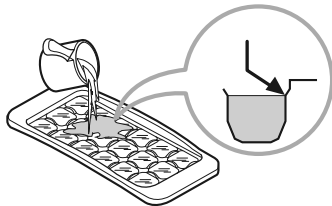

2 扭動冰盤以取出冰塊。



### 附註

- 請勿彎曲冰盤，因為這樣做可能會損壞托盤。

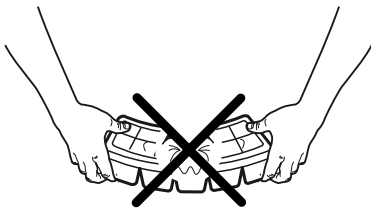

- 為了輕鬆取出冰塊，在取出冰塊前，請先將水倒在托盤背面或將其浸泡在水中。

### ▲ 注意

- 將托盤滑入時請勿握住托盤底部，否則可能會夾到手。

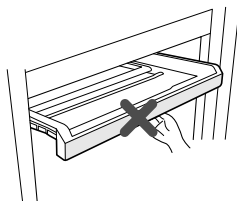

## 拉出托盤

此功能僅適用於部分型號。

### 取下 / 安裝拉出托盤

- 1 如要將其取下，請完全延展拉出托盤，抬起其前端，然後慢慢拉出。

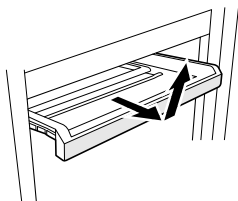

- 2 按照相反的說明安裝拉出托盤。

## 門籃

### 取下 / 安裝門籃

- 1 握住籃框兩邊，並將其向上提起後取下。

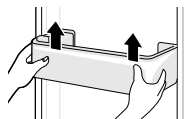

- 2 以與拆卸過程相反的順序重新安裝門籃。

## 層架

### 取下 / 安裝層架

- 1 抓住層架兩側。提起層架並拉出取下。

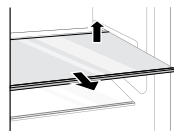

- 2 將支架向內滑入以重新安裝，直至支架卡入框架。  
。

# 智能系統

## LG ThinQ 應用程式

LG ThinQ 應用程式允許您使用智能手機與電器進行通訊。

### LG ThinQ 應用程式功能

\*1 此功能僅適用於部分型號。

#### 智能診斷\*1

如在使用電器時遇到問題，此智能診斷功能將可助您診斷問題。

#### 附註

· 應用程式會因應效能提升而有所變更，恕不另行通知。

## 安裝 LG ThinQ 應用程式

從智能手機的 Google Play 商店或 Apple App 商店尋找 LG ThinQ 應用程式。請按照說明下載並安裝。

## 智能診斷

此功能僅適用於部分型號。

使用此功能可助您診斷和解決電器問題。

#### 附註

- 當有不歸因於 LGE 疏忽的原因，該服務可能會由於包括但不僅限於 Wi-Fi 不可用、Wi-Fi 連線中斷、本地應用程式商店政策或應用程式不可用等外部因素而無法運行。
- 該功能可能會隨時更改，恕不另行通知。因應您的所在位置，該功能亦可能以不同形式出現。

## 使用聲音診斷功能診斷問題

依照以下指示使用聲音診斷。

- 啟動 LG ThinQ 應用程式並在功能表中選擇 **Smart Diagnosis** 功能。按 LG ThinQ 應用程式中的聲音診斷說明進行操作。

1 打開冷藏室的所有門。

2 將旋鈕轉到中間的設定。

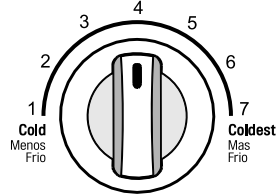

3 將旋鈕轉到最熱的設定，然後停留 2 秒。

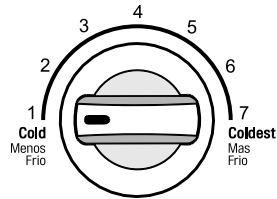

4 在 3 秒內，將旋鈕轉到最冷的設定，然後停留 2 秒。

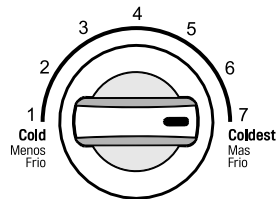

5 在 3 秒內，將旋鈕轉回中間的設定，然後停留 2 秒。

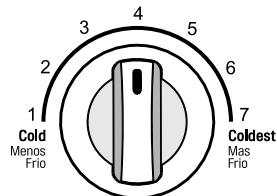

6 握住手機右上角的揚聲器孔。

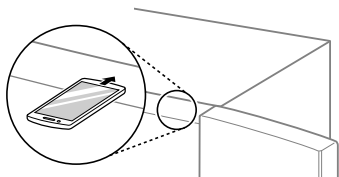

7 若能啟動智能診斷，產品會發出 4 聲蜂鳴聲。

8 在智能診斷期間，您將聽到數據傳輸音效。

9 數據傳輸完成後，診斷結果將顯示在應用程式中。

---

### 附註

· 為了取得最佳效果，請勿在傳輸聲音時移動手機。

---

# 維護

## 清潔

### 一般清潔技巧

- 在將食物儲存在冷凍室時，對電器進行手動除霜、維護或清潔將提高食物的溫度並縮短其儲存壽命。
- 定期清潔可能接觸食物的任何表面。
- 清潔電器內部或外部時，請勿使用粗糙的刷子、牙膏或易燃材料擦拭。請勿使用含易燃物質的清潔劑。這可能導致變色或電器損壞。
  - 易燃物質：酒精（乙醇、甲醇、異丙醇、異丁醇等）、稀釋劑、漂白劑、苯、易燃液體、研磨劑等。
- 清潔後檢查電源線是否損壞。

### 清潔外側

- 如果使用真空吸塵器清潔電器外部通風口，應將電源線從插座拔出，以避免可能損壞電子電器或引發電擊的任何靜電放電。建議定期清潔後通風罩和側通風罩，以保持電器穩定且經濟地運轉。
- 保持電器外部的通風口清潔。堵塞的通風口可能導致火災或電器損壞。
- 對於電器外部，請使用乾淨的海綿或軟毛巾，用溫水及溫和的清潔劑。請毋使用磨蝕性或刺激性的清潔劑。用軟毛巾徹底擦乾。清潔不銹鋼門時，請勿使用污染的毛巾。始終使用專用毛巾並沿與紋理相同的方向擦拭。這有助於減少表面污染及失去光澤。

### 清潔內側

- 從電器用品內部卸下層架或抽屜之前，請從層架或抽屜取出所有存放的食品，以免受傷或電器損壞。否則，存放的食物過重可能導致受傷。
- 請拆下層架和抽屜並用水和溫和型洗滌劑清洗，接著充分風乾後再更換。
- 定期用水及溫和的清潔劑擦拭門墊和門密封條。
- 門籃溢出物和污漬應清潔乾淨，因為會減少籃子的存放容量，甚至可能損壞。
- 切勿在洗碗機或熱水裡清洗層架、門墊或容器。這些零件可能因熱而變形，玻璃可能因熱而破裂。

- 電器中的自動除霜系統確保隔間在正常作業條件下保持無霜積聚。使用者無需手動解凍。

## 除臭器

此功能僅適用於部分型號。

### 重複使用除臭器

除臭劑可減少新鮮食品隔層的難聞氣味，而不會傷害人體或損壞食品。

- 1 從雪櫃頂部取下除臭器。

### ⚠ 注意

- 為免損壞除臭器，請勿使用鋒利的工具。

- 2 利用風筒熱力去除此除臭器中的水分和異味，或者將其放在陽光充足的地方，讓陽光中的紫外線去除水分和異味。

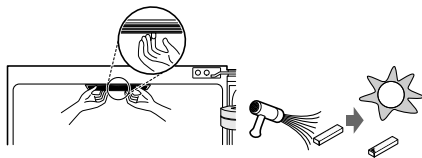

## 疑難排解

### 在致電尋求服務之前

#### 冷卻

| 癥狀         | 可能的原因和解決方案  |
|------------|---|
| 沒有冷藏或冰凍。   | <b>電源是否斷電？</b> <ul style="list-style-type: none"> <li>· 檢查其他電器的電源。</li> </ul>   |
|            | <b>電器已拔下插頭。</b> <ul style="list-style-type: none"> <li>· 將電源插頭正確插入插座。</li> </ul>  |
|            | <b>您家中的保險絲可能燒斷或斷路器跳開。或電器已連接至 GFCI（接地故障斷路器）插座，並且插座的斷路器已跳開。</b> <ul style="list-style-type: none"> <li>· 檢查總掣及更換保險絲或重啟斷路器。切勿擅自使用大容量保險絲。如果問題是電路過載，請讓持牌電工進行維修。</li> <li>· 重設 GFCI 上的斷路器。如果問題仍然存在，請與電工聯絡。</li> </ul> |
| 冷藏或冰凍效果不佳。 | <b>冷藏室或冷凍室溫度是否設定在最暖的溫度？</b> <ul style="list-style-type: none"> <li>· 將冷藏室或冷凍室溫度調至較冷的設定。</li> </ul>  |
|            | <b>電器是否放在陽光直射的地方，或者靠近發熱物體，如烤箱或暖器？</b> <ul style="list-style-type: none"> <li>· 檢查安裝區域並將其遠離發熱物體後，重新安裝。</li> </ul>  |
|            | <b>您是否尚未冷卻就存放熱食？</b> <ul style="list-style-type: none"> <li>· 將熱食放入冷藏室或冷凍室前，請先將其冷卻。</li> </ul>  |
|            | <b>您是否放入過多食物？</b> <ul style="list-style-type: none"> <li>· 食物之間請保持適當空間。</li> </ul>  |
|            | <b>電器門是否完全關閉？</b> <ul style="list-style-type: none"> <li>· 電器門請全關，確保存放的食物不會堵在門邊。</li> </ul>   |
|            | <b>電器周圍空間是否足夠？</b> <ul style="list-style-type: none"> <li>· 調整安裝位置以在設備周圍預留足夠空間。</li> </ul>  |
| 電器內有怪味。    | <b>冰箱或冷凍室溫度是否設定為「暖」？</b> <ul style="list-style-type: none"> <li>· 將冷藏室或冷凍室溫度調至較冷的設定。</li> </ul>   |
|            | <b>您是否放入味道強烈的食物？</b> <ul style="list-style-type: none"> <li>· 在密封的容器裡存放氣味強烈的食物。</li> </ul>  |
|            | <b>抽屜裡的蔬菜或水果可能腐爛。</b> <ul style="list-style-type: none"> <li>· 請丟掉腐爛的蔬菜清理蔬菜抽屜。蔬菜請勿放在蔬菜抽屜裡太久。</li> </ul>   |

## 冷凝和霜凍

| 癥狀                  | 可能的原因和解決方案  |
|---------------------|---|
| 電器內部或蔬菜抽屜蓋子底部有冷凝現象。 | <b>您是否尚未冷卻就存放熱食？</b><br>· 將熱食放入冷藏室或冷凍室之前，請先將其冷卻。  |
|                     | <b>您是否讓電器門開著不關？</b><br>· 儘管關門後冷凝物會很快消失，但您可以用乾布擦拭。   |
|                     | <b>您是否太常打開電器門？</b><br>· 因與室外的溫差，因此會形成冷凝現象。請用乾布擦除水氣，不要太常打開電器門。                                       |
|                     | <b>您把溫暖或含有水氣的食物放入容器，而未密封嗎？</b><br>· 請將食物放入有蓋子或密封的容器裡。   |
| 冷凍室已經結霜。            | <b>門可能未正確關上。</b><br>· 請檢查電器內的食物是否把門堵住，請確保門已緊密關上。  |
|                     | <b>您是否尚未冷卻就存放熱食？</b><br>· 將熱食放入冷藏室或冷凍室前，請先將其冷卻。   |
|                     | <b>冷凍室的空氣進出口是否被堵住？</b><br>· 確保空氣進出口不被堵住，空氣才能在裡面循環。  |
|                     | <b>冷凍隔層是否快滿出來？</b><br>· 物品之間請保持適當空間。  |
| 電器內外結霜或有冷凝物。        | <b>您經常開關電器門，或者電器門未正確關上？</b><br>· 若外部空氣滲透到電器內部，可能結霜或冷凝。不要太常打開電器門。                                    |
|                     | <b>安裝環境是否潮濕？</b><br>· 如果安裝區域過於潮濕或安裝當天下雨，電器外部可能出現冷凝現象。請用乾布擦除任何水分。                                    |
| 電器側面或前端是溫暖的。        | <b>在這些電器所在區域安裝防冷凝管，減少門邊的冷凝現象。</b><br>· 用於防止冷凝的放熱管是安裝在電器前端和側面。您可能會在安裝電器後，或夏天安裝時感到特別熱。您可以放心，這沒問題，很正常。 |
| 電器內外殘留水漬。           | <b>電器周圍是否有漏水情況？</b><br>· 請檢查水是否從水槽或其他地方漏出。  |
|                     | <b>電器底部是否有水？</b><br>· 請檢查水是否來自解凍的冷凍食品或破碎或掉落的容器。   |

## 部件和功能

| 癥狀        | 可能的原因和解決方案   |
|-----------|--|
| 電器門無法緊閉。  | <b>電器是否向前傾斜？</b><br>· 調整前腳輕輕抬起前端。  |
|           | <b>層架已正確組裝了嗎？</b><br>· 如果需要，請重新安裝層架。   |
|           | <b>您是否關門過於用力？</b><br>· 如果關閉門時過於用力或速度過快，關閉前可能仍舊會短暫開著。請確保您未猛力把門關上。不出力的關門         |
| 很難打開電器門。  | <b>您是否關門後又打開？</b><br>· 如果您關閉門 1 分鐘後又試著打開，您可能因為電器內部壓力而很難打開。請試著幾分鐘內再開一次，使內部壓力穩定。 |
| 電器的內部燈不亮。 | <b>指示燈故障</b><br>· 關上門重新打開。如果指示燈沒有亮起，請聯繫 LG 電子客戶資訊中心。請勿嘗試拆除指示燈。                 |

## 噪聲

| 癥狀             | 可能的原因和解決方案   |
|----------------|--|
| 電器過於嘈雜，並且發出怪聲。 | <b>電器是否安裝在隨時崩裂的地板上或未適當校平電器？</b><br>· 請在穩固的平面安裝產品。                      |
|                | <b>電器後端是否碰觸到牆壁？</b><br>· 調整安裝位置，使電器周圍有足夠的空隙。                           |
|                | <b>物體是否散落在電器背面？</b><br>· 移走電器背面散落的物體。                                  |
|                | <b>電器頂部有放置任何物體嗎？</b><br>· 請取走電器頂部的物體。                                  |
| 喀擦噪音           | 當自動除霜循環開始和結束時，除霜控制按鈕會發出喀擦聲。恆溫控制（或某些機型的電器控制）也會在週期開始及結束時發生喀擦聲。<br>· 正常運轉 |
| 震動噪音           | <b>電器未平放在地板上。</b><br>· 地板很脆弱或不平或調平腿需要調整。                               |
|                | <b>壓縮機型的電器在運轉時移動。</b><br>· 正常運轉。如果 3 分鐘後壓縮機仍舊晃動，請關閉電源後再重新打開。           |
| 呼呼聲            | <b>蒸發器風扇馬達正將空氣循環通過冷藏室和冷凍室。</b><br>· 正常運轉                               |

| 癥狀  | 可能的原因和解決方案   |
|-----|--|
| 呼呼聲 | 空氣經由冷凝器風扇壓入冷凝器。<br>· 正常運轉  |
| 咕嚕聲 | 電器流經冷卻系統。<br>· 正常運轉  |
| 彈跳聲 | 內壁因溫度變化的收縮和膨脹。<br>· 正常運轉   |
| 震動  | 如果電器側面或背面碰到櫃子或牆壁，某些正常震動可能會發出耳朵可聽見的聲音。<br>· 為了消除噪音，請確保側面和背面不會碰到任何牆壁或櫃子。 |

備註

備註

