

دليل المالك

شاشة العرض الرقمية من LG (شاشة العرض)

يرجى قراءة هذا الدليل بعناية قبل تشغيل جهازك والاحتفاظ به للرجوع إليه في المستقبل.

55TR3DK-I	55TR3DK-B
65TR3DK-I	65TR3DK-B
75TR3DK-I	75TR3DK-B
86TR3DK-I	86TR3DK-B
98TR3DK-I	98TR3DK-B

جدول المحتويات

التعرف على المنتج

3

3.....فحص المكونات

5.....فحص المكونات الاختيارية

تركيب المنتج

6

6.....التركيب على الحائط

6.....فحص مواصفات داعم التثبيت على الحائط

7.....تركيب المنتج

8.....التوصيل بالطاقة

استكشاف المنتج

9

9.....اسم كل جزء

9.....الجهة الأمامية

10.....الجهة الخلفية

11.....الجزء الجانبي

12.....فحص أطراف الإدخال/الإخراج

12.....طرف الكابل الأمامي

13.....طرف الكابل الجانبي

14.....طرف الكابل السفلي

15.....استخدام قلم اللمس

15.....التعرف على وظائف قلم اللمس

16.....تخزين القلم

16.....استبدال طرف القلم

17.....استخدام وحدة Wi-Fi

17.....إجراءات التركيب

17.....لميزة

احتياطات الاستخدام

18

18.....تكسر الزجاج

18.....الأتربة

18.....تأثير ما بعد الصورة

19.....حالة الاستخدام الموصى بها

مواصفات المنتج

20

20.....شاشة اللمس

20.....مكبرات الصوت

21.....المواصفات حسب الطراز

22.....الاستبانة

22.....وضع دعم VGA (الكمبيوتر)

23.....وضع دعم USB Type-C

25.....وضع دعم OPS / HDMI

27.....مواصفات الوحدة اللاسلكية

الترخيص

28

تحذير - إن هذا الجهاز متوافق مع الفئة أ من مجال اللجنة الدولية الخاصة المعنية بالتداخل الراديوي (CISPR) رقم 32. قد يؤدي استخدام هذا الجهاز في بيئة سكنية إلى حدوث تداخل راديوي.

التعرف على المنتج

فحص المكونات

اللوحة السوداء الإلكترونية هو منتج عرض يمكن استخدامه من خلال لمس الشاشة. هذا المنتج مزود بقلم لمس، وريموت، وغيره. في حال فقدان أي من المكونات المدرجة، اتصل بخدمة العملاء. تباع شركة LG Electronics أيضاً مكونات اختيارية يمكنها مساعدتك على استخدام المنتج بشكل أكثر فاعلية والتي يمكنك شراؤها بشكل منفصل. قد تتغير مواصفات المنتج أو مكوناته دون إشعار مسبق وفقاً لتحسينات الجودة أو ترقيات الميزات.

تنبيه

- لضمان سلامة المستخدم وطول عمر المنتج، لا تستخدم منتجات غير أصلية. في حال تلف المنتج نتيجة لاستخدام منتجات غير أصلية، لا يُطبق الضمان. وفي مثل هذه الحالات، لا يمكن تعويض المستخدم حتى إذا أصيب.
- في حال استخدام المنتج في بيئة كثيفة الغبار، لا يُطبق الضمان.

ملاحظة

- أزل كل الشرائط المرفقة بالجزء الأمامي قبل توصيل المنتج بالطاقة.
- يجب شراء الكابلات، المستخدمة عند التوصيل بالأجهزة الخارجية، بشكل منفصل.
- احتفظ بعلبة تغليف المنتج، ولا تتخلص منها. حيث إنه يمكن استخدامها عند نقل المنتج.

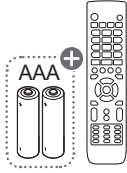

الريموت والبطاريات (قطعتان بحجم AAA)

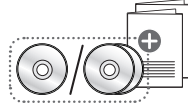

دليل المالك والضمان



اللوحة الأسود الإلكتروني

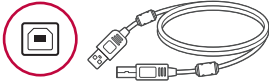

كبل TOUCH

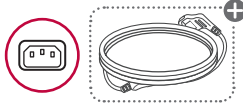

كابل الطاقة

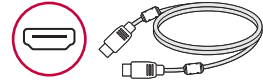

كبل HDMI



وحدة Wi-Fi



أقلام اللمس وأطراف الأقلام (2 لكل منهما)

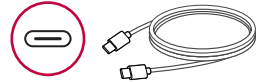

كابل USB Type-C

ملاحظة !

- بحسب البلد
- قد تختلف المكونات المقدمة في علبة التغليف وفقاً للمنطقة والطرز.
- صور المكونات المعروضة في دليل المالك تم إعدادها لتساعد المستخدم على فهم المنتج، وقد تختلف عن المكونات الحقيقية.

فحص المكونات الاختيارية

قد تتغير المكونات الاختيارية دون إشعار مسبق، وذلك بهدف تحسين أداء المنتج. وقد تُضاف مكونات جديدة.

ملاحظة !

- كل المكونات الاختيارية يمكن شراؤها بشكل منفصل. ويمكنك الاتصال بشركة LG Electronics إذا كنت ترغب في شرائها.
- صور المكونات المعروضة في دليل المالك تم إعدادها لتساعد المستخدم على فهم المنتج، وقد تختلف عن المكونات الحقيقية.

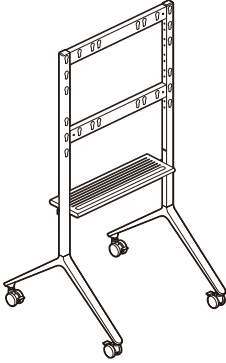

حامل عالمي
(ST-860F)

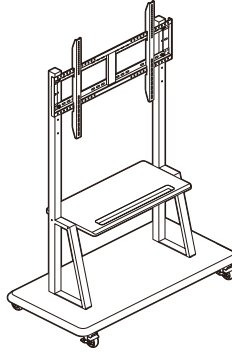

حامل أرضي
(ST-000F)

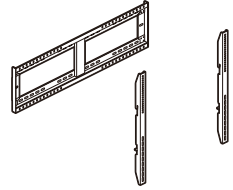

حامل التركيب على الحائط
(WM-L000S)

تركيب المنتج

التركيب على الحائط

يمكن استخدام اللوح الأسود الإلكتروني بالوضع المثبت على الحائط، وذلك من خلال تثبيته على الحائط. لتركيبه على الحائط، وصل داعم التثبيت على الحائط (قطعة اختيارية) بالجزء الخلفي من جسم الجهاز أولاً. يمكنك شراء داعم التثبيت على الحائط بشكل منفصل من أي بائع قريب. ولمزيد من المعلومات حول تركيب داعم التثبيت على الحائط، يمكنك الاطلاع على دليل التركيب المقدم لك عند شراء داعم التثبيت على الحائط.

فحص مواصفات داعم التثبيت على الحائط

عند تركيب داعم التثبيت على الحائط، يجب عليك استخدام البراغي وأقواس التثبيت المتوافقة مع المواصفات القياسية لجمعية VESA (جمعية معايير إلكترونيات الفيديو).

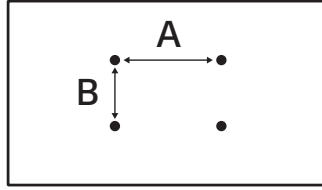

الكمية	الحد الأقصى للطول (مم)	مواصفات البراغي	أبعاد (A x VESA) (B) (مم)	اسم الطراز
4	25	M8	200 x 400	55TR3DK-B 55TR3DK-I
4	25	M8	400 x 600	65TR3DK-B 65TR3DK-I
4	25	M8	400 x 800	75TR3DK-B 75TR3DK-I
4	25	M8	600 x 800	86TR3DK-B 86TR3DK-I 98TR3DK-B 98TR3DK-I



تنبيه

- افصل كابل الطاقة أولاً قبل نقل المنتج أو تركيبه. فهناك خطر حدوث صدمة كهربائية.
- لا تُركَّب المنتج على سقف أو حائط مائل. حيث إنه يكون معرضاً لخطر السقوط وحوادث إصابات.
- إذا ربطت البراغي بشكل مفرط الإحكام بما يؤدي إلى تلف المنتج، قد لا يُطبق الضمان.
- يمكنك استخدام البراغي وأقواس التثبيت للتثبيت على الحائط بما يتوافق مع المواصفات القياسية لجمعية VESA. ولا يُطبق الضمان في حال كسر المنتج أو حدوث إصابة شخصية ناتجة عن استخدام مكونات غير صحيحة.
- قد يتسبب استخدام براغي، يتجاوز طولها الطول المحدد في المواصفات القياسية لجمعية VESA عند تركيب داعم التثبيت على الحائط، في إلحاق ضرر بالجهاز من الداخل. وفي مثل هذه الحالات، فإننا لن نكون مسؤولين عن أي ضرر أو مشكلات تلحق بالمنتج.

تركيب المنتج

اترك مسافة 10 سم على الأقل من الحائط للتهوية، مع توخي الحذر لكي لا يسقط المنتج. عند شراء داعم التثبيت على الحائط، فإنه يكون مزوَّداً بدليل التركيب وكل قطع الغيار الضرورية. ويمكن شراء داعم التثبيت على الحائط بشكل منفصل من أي بائع قريب.

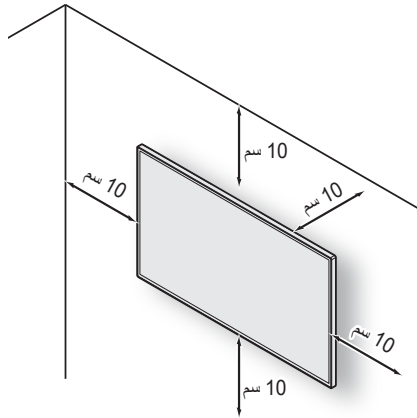

التوصيل بالطاقة

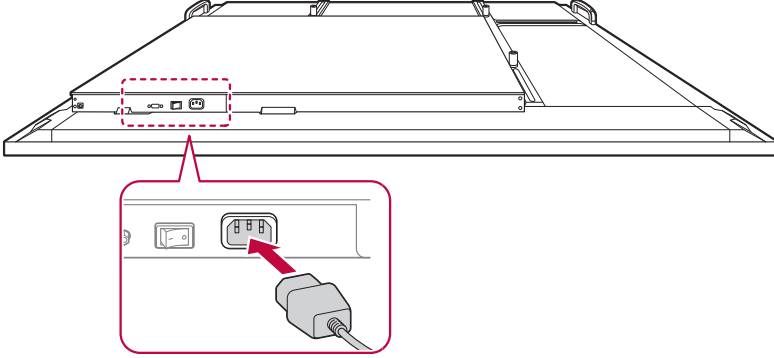

1 وصل كابل الطاقة المقدم كأحد مكونات المنتج بطرف الطاقة الموجود في الجزء السفلي بالمنتج.

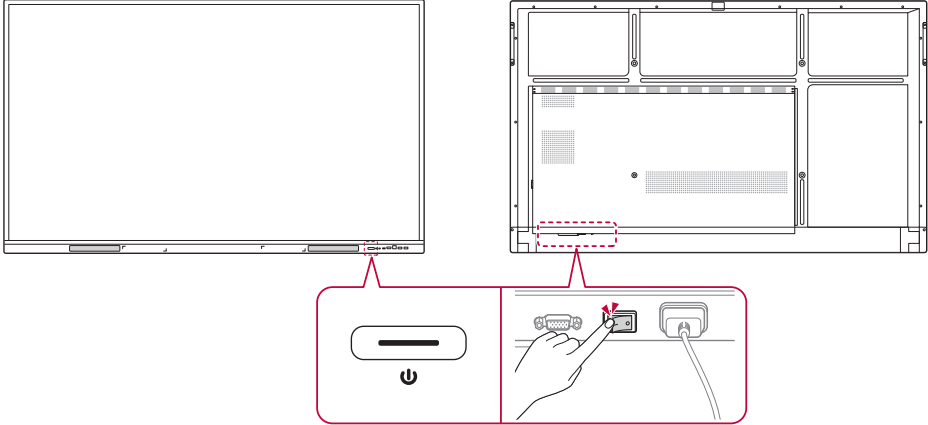

2 اضغط على مفتاح الطاقة الموجود في الجزء الأمامي من المنتج أو بجوار منفذ الطاقة لتشغيلها.

ملاحظة !

- قد تومض الشاشة في حال تشغيل المنتج وهو بارد. هذا أمر طبيعي، لا داعي للقلق.

استكشاف المنتج

اسم كل جزء

الجهة الأمامية

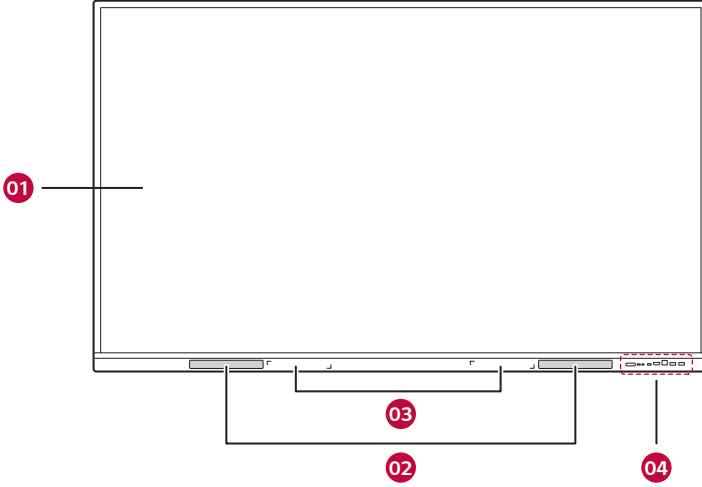

الرقم	الاسم	الشرح
01	شاشة اللمس	الشاشة التي تعرض محتويات اللوح الأسود الإلكتروني، ويمكن تشغيلها من خلال لمسها بيدك أو بقلم اللمس.
02	مكبرات الصوت	تعمل على إصدار الصوت.
03	حامل قلم اللمس	يحمل قلم اللمس من خلال تثبيته به مغناطيسيًا.
04	طرف الكابل الأمامي	الأطراف التي تُتيح لك إمكانية توصيل كل جهاز من الأجهزة الخارجية التي بالموصفات التالية. <ul style="list-style-type: none">• USB Type-C• HDMI 3• TOUCH 2• USB 3.0

الجهة الخلفية

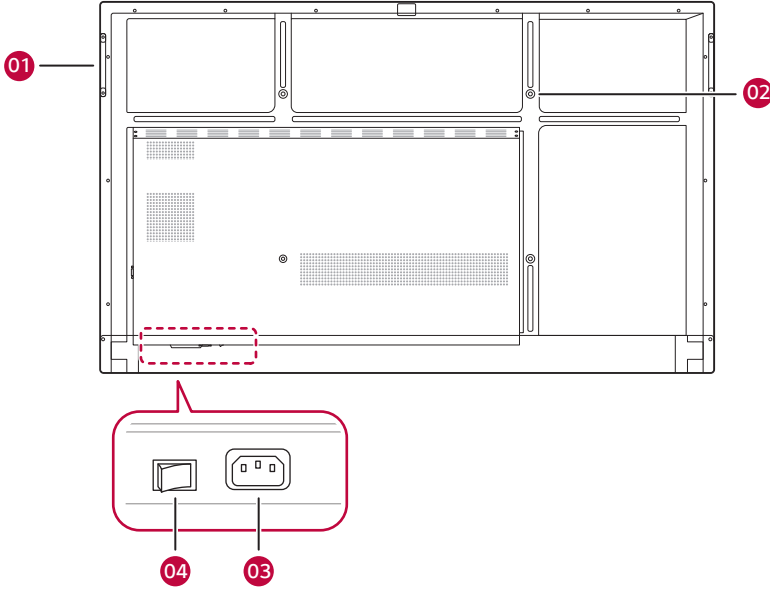

الشرح	الاسم	الرقم
يُستخدم لتحريك اللوح الأسود الإلكتروني.	مقبض للنقل	01
تُستخدم لتثبيت اللوح الأسود الإلكتروني على حامل أو تركيبه على الحائط باستخدام داعم التثبيت على الحائط.	فتحات البراغي	02
يُستخدم لتوصيل سلك الطاقة.	طرف كابل الطاقة	03
لتشغيل المنتج أو إيقاف تشغيله.	مصادر الطاقة	04

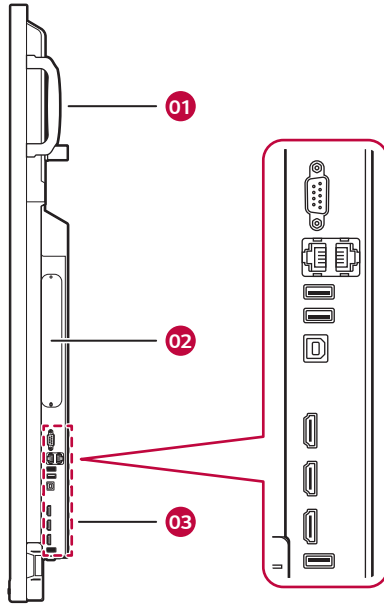

الشرح	الاسم	الرقم
يُستخدَم لتحريك اللوح الأسود الإلكتروني.	مقبض للنقل	01
تُستخدَم لإدخال الكمبيوتر (OPS) المدمج.	فتحة الكمبيوتر (OPS) المدمج	02
الأطراف التي تُتيح لك إمكانية توصيل كل جهاز من الأجهزة الخارجية التي بالموصفات التالية. <ul style="list-style-type: none"> • RS232C • LAN • USB 3.0 • TOUCH 1 • HDMI 1 • HDMI 2 • HDMI OUT • USB 2.0 	طرف الكابل الجانبي	03

فحص أطراف الإدخال/الإخراج

فحص مكان أطراف الإدخال/الإخراج ووظيفتها لتوصيل الأجهزة الخارجية باللوح الأسود الإلكتروني.

طرف الكابل الأمامي

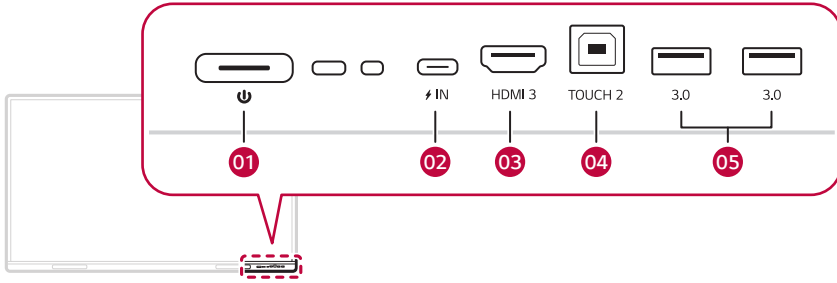

الرقم	الاسم	الشرح
01	مصادر الطاقة	لتشغيل المنتج أو إيقاف تشغيله.
02	USB Type-C	يُستخدم لتوصيل الأجهزة الخارجية بكابل USB Type-C.
03	HDMI 3	يُستخدم لتوصيل الأجهزة الخارجية بكابل HDMI.
04	TOUCH 2	يُستخدم للتحكم في لمس وحدة الإدخال لشاشة الكمبيوتر من خلال طرف HDMI 3. يُستخدم لتوصيل الكمبيوتر وطرف TOUCH 2 للوح الأسود الإلكتروني بكابل TOUCH.
05	USB 3.0	يُستخدم لنقل البيانات أو توصيل أجهزة USB، مثل الماوس أو لوحة المفاتيح، بكابل USB.

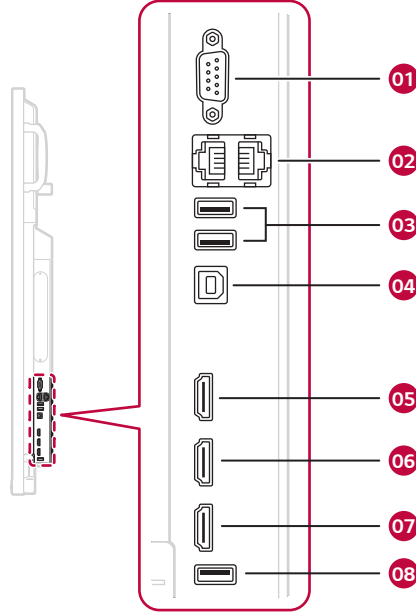

الشرح	الاسم	الرقم
يُستخدم لتوصيل كابل RS232C.	RS232C	01
يُستخدم للاتصال السلكي بالإنترنت.	LAN	02
يُستخدم لنقل البيانات أو توصيل أجهزة USB، مثل الماوس أو لوحة المفاتيح، بكابل USB.	USB 3.0	03
يُستخدم للتحكم في لمس وحدة الإدخال لشاشة الكمبيوتر من خلال طرف 1 HDMI. يُستخدم لتوصيل الكمبيوتر وطرف 1 TOUCH بكابل TOUCH.	TOUCH 1	04
يُستخدم لتوصيل الأجهزة الخارجية بكابل HDMI.	HDMI 1	05
	HDMI 2	06
يُستخدم لتصدير بيانات الشاشة إلى جهاز خارجي بكابل HDMI.	HDMI OUT	07
يُستخدم لنقل البيانات أو توصيل أجهزة USB، مثل الماوس أو لوحة المفاتيح، بكابل USB.	USB 2.0	08

طرف الكابل السفلي

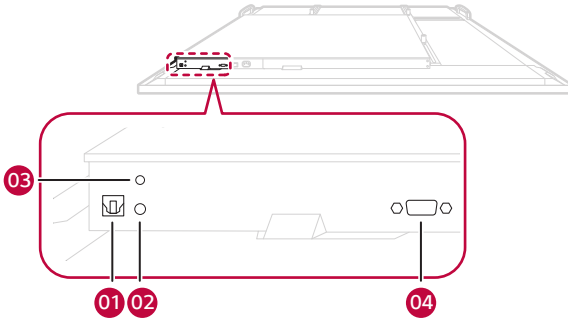

الرقم	الاسم	الشرح
01	SPDIF	يُستخدم لإخراج الصوت إلى جهاز خارجي عن طريق كابل SPDIF.
02	AUDIO IN	يُستخدم لإدخال الصوت من جهاز خارجي.
03	AUDIO OUT	يُستخدم لإخراج الصوت إلى جهاز خارجي.
04	VGA	يُستخدم لتوصيل أجهزة خارجية بكابل VGA.

استخدام قلم اللمس

يمكن استخدام قلم اللمس لأغراض متعددة، مثل لمس الشاشة لبدء القوائم أو لتدوين ملاحظات، وإضافة تعليقات توضيحية، واستخدام البيانات.

التعرف على وظائف قلم اللمس

يمكن استخدام قلمين بشكل متزامن للكتابة والرسم معًا. ويمكن تعيين ألوان مختلفة لكل قلم. يحتوي أي قلم لمس على طرفين بالطول 3 مم و8 مم عند كل نهاية للقلم، مما يُتيح لك إمكانية استخدام وضعين بشكل منفصل من خلال قلم واحد.

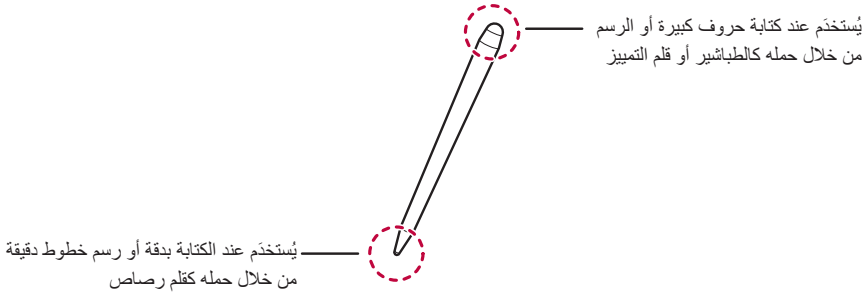

ملاحظة !

- إذا ضغطت بالقلم على الشاشة لمدة ثانيتين، ثم ارفع القلم بعد فتح الكمبيوتر (OPS) المدمج أو عارض PDF أو مستند Word، فستظهر نافذة منبثقة مثل التي تظهر عندما تنقر بزر الماوس الأيمن.

تخزين القلم

يمكن تثبيت قلم اللمس بحامل قلم اللمس المغناطيسي للاحتفاظ به في مكان محدد، حتى تتجنب فقدانه.

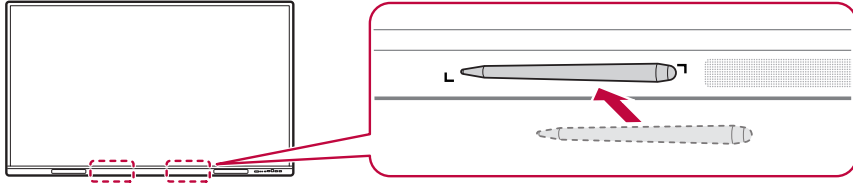

استبدال طرف القلم

عندما يُبلى طرف قلم اللمس أو يتلف، يجب استبداله بطرف جديد.

- 1 أزل الطرف القديم من خلال سحبه باتجاه النهاية باستخدام أدوات مثل الملاقط.
- 2 ثم ركب الطرف الجديد بتمريره على جسم القلم.

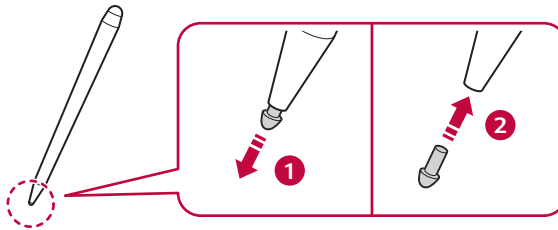

ملاحظة !

- لشراء أقلام لمس إضافية أو أطراف احتياطية، اتصل بشركة LG Electronics.

استخدام وحدة Wi-Fi

إجراءات التركيب



تنبيه

• تأكد من فصل سلك الطاقة الخاص بالمنتج قبل التركيب.

1 قم بفك وإزالة غطاء وحدة Wi-Fi الموجود أسفل المنتج.

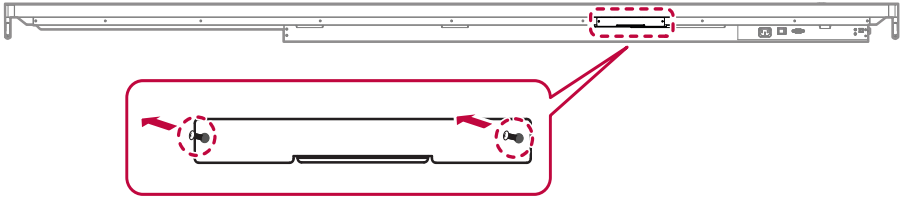

2 اتبع اتجاه الأسهم، ثم أدخل وحدة Wi-Fi بالكامل في الفتحة المخصصة لها.

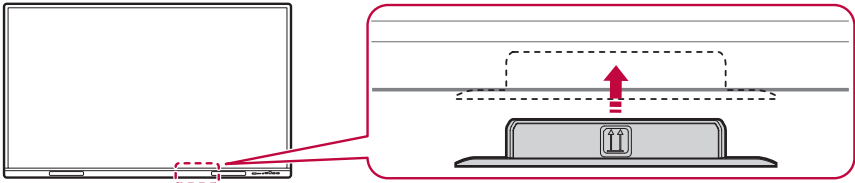

الميزة

بمجرد الانتهاء من التركيب، قم بتشغيل المنتج لتفعيل وحدة Wi-Fi تلقائيًا.

1 انقر على [Settings] على الشاشة.

2 يتيح لك النقر على [Wireless & Network] بتشغيل عناصر [Wi-Fi] و [Hotspot] وإيقاف تشغيلها.

احتياطات الاستخدام

تكسر الزجاج

- قد تتعرض شاشة هذا المنتج للكسر نتيجة صدمة غير طبيعية أو تغير مفاجئ في درجة الحرارة، على الرغم من أنها مصنوعة من زجاج مقوى. ويمكن أن يحدث كسر تلقائي أثناء الاستخدام بسبب وجود شوائب مجهرية أو عيوب دقيقة في الزجاج. يُرجى الحرص على ارتداء معدات الوقاية دائمًا عند تركيب المنتج أو التعامل معه، إذ قد تتولد شظايا حادة في حال تعرض المنتج للتلف. في حال حدوث تلف أثناء الاستخدام، انقل جميع الأشخاص القريبين فورًا إلى مسافة آمنة لتجنب الإصابة من الشظايا المتطايرة.

الأثرية

لن تغطي الكفالة أي ضرر قد يسببه استخدام المنتج في بيئة ملينة بالغيبار بشكل مفرط.

تأثير ما بعد الصورة

- يظهر طيف للصورة عند إيقاف تشغيل المنتج.
 - قد تتلف وحدات اليكسل بسرعة إذا تم عرض صورة ثابتة على الشاشة لفترة طويلة من الوقت. استخدم وظيفة شاشة التوقف.
 - قد يؤدي التبديل من شاشة بها اختلافات عالية في الإضاءة (أسود وأبيض أو رمادي) إلى شاشة أعمق إلى ظهور تأثير ما بعد الصورة. هذا طبيعي بسبب خصائص عرض هذا المنتج.
- عندما تكون شاشة LCD في نمط ثابت لفترات طويلة من الاستخدام، فقد يحدث اختلاف طفيف في الجهد بين الأقطاب التي تشغل الكريستال السائل (LC). يزداد فرق الجهد بين الأقطاب الكهربائية بمرور الوقت ويميل إلى إبقاء الكريستال السائل في اتجاه واحد. في هذا الوقت، تبقى الصورة السابقة والتي تسمى تأثير ما بعد الصورة.
- لا يحدث تأثير ما بعد الصورة عند تغيير الصور باستمرار ولكن يحدث عند تثبيت شاشة معينة لمدة طويلة. فيما يلي توصيات تشغيلية لتقليل حدوث تأثير ما بعد الصورة عند استخدام شاشة ثابتة. الحد الأقصى للوقت الموصى به لتبديل الشاشة هو 12 ساعة. تُعد الدورات الأقصر هي الأفضل لمنع تأثير ما بعد الصورة.

حالة الاستخدام الموصي بها

- 1 قم بتغيير لون الخلفية ولون النص وفقاً لفواصل زمنية متساوية.
- يحدث تأثير ما بعد الصورة بدرجة أقل عندما تكون الألوان المتغيرة مكتملة لبعضها البعض.

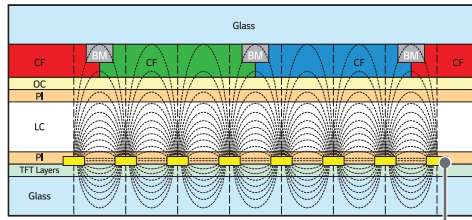

MoTi Pixel Layer أو ITO

- 2 قم بتبديل الشاشة وفقاً لفترات زمنية متساوية.
- انتبه وتأكد من عدم ترك النص أو الصور الموجودة قبل تغيير الشاشة في نفس الموقع بعد تغيير الشاشة.



مواصفات المنتج

تخضع المعلومات والمواصفات كلها المتعلقة بالمنتج والواردة في هذا الدليل للتغيير من دون إشعار مسبق لتحسين أداء المنتج. يعني الرمز ~ التيار المتردد، ويعني الرمز = التيار المستمر.

,LAN ,USB 2.0 IN ,USB 3.0 IN ,VGA IN ,HDMI IN 3 ,HDMI IN 2 ,HDMI IN 1 ,HDMI OUT ,SPDIF ,OPS ,TOUCH USB ,RS-232C IN ,AUDIO IN/OUT USB 3.1 IN (USB Type-C)		منافذ الإدخال/الإخراج
غير متاح		بطارية مضمنة
VGA: 1080 x 1920 بتردد 60 هرتز	الدقة الموصى بها	الاستبانة
HDMI3 / HDMI2 / HDMI1 : 2160 x 3840 بتردد 60 هرتز - قد لا يكون هذا مدعوماً في بعض أنظمة التشغيل أو بعض أنواع بطاقات الرسومات.	الدقة القصوى	
من 0 إلى 40 درجة مئوية	درجة حرارة التشغيل	ظروف بيئة التشغيل
من 10% إلى 90% (شرط لمنع التكتيف)	نسبة رطوبة التشغيل	
من 20- إلى 60 درجة مئوية	درجة حرارة التخزين	
من 10% إلى 90% (شرط لمنع التكتيف) * شروط تخزين صندوق تغليف المنتج	نسبة الرطوبة في مكان التخزين	

شاشة اللمس

40 نقطة	macOS / Linux / Android / Windows 7 / Windows 8 / Windows 10 (مدعومين بوظيفة اللمس بنقطة واحدة)	نظام التشغيل
16 نقطة	Chrome OS	
المسافات بين اللمسات: 25 مم على الأقل		

مكبرات الصوت

* ينطبق فقط على الطرازات التي تدعم مكبر الصوت.

15 واط + 15 واط (أيمن + أيسر)	55/65/75/86TR3DK-B/I	إخراج صوت RMS	الصوت
16 واط + 16 واط (أيمن + أيسر)	98TR3DK-B/I		
0.2 ~ 2 جذر متوسط مربع الفولتية		حساسية الإدخال	
6 أوم		مقاومة مكبر الصوت	

المواصفات حسب الطراز

55TR3DK-B 55TR3DK-I		
الطاقة	الجهد الكهربى	240-100 فولت ~ 60/50 هرتز 3.5 أمبير
الأبعاد (العرض x الارتفاع x السمك) / الوزن		1271 مم x 774 مم x 87 مم / 26.1 كجم

65TR3DK-B 65TR3DK-I		
الطاقة	الجهد الكهربى	240-100 فولت ~ 60/50 هرتز 4.0 أمبير
الأبعاد (العرض x الارتفاع x السمك) / الوزن		1488 مم x 897 مم x 88 مم / 34.95 كجم

75TR3DK-B 75TR3DK-I		
الطاقة	الجهد الكهربى	240-100 فولت ~ 60/50 هرتز 4.0 أمبير
الأبعاد (العرض x الارتفاع x السمك) / الوزن		1709 مم x 1020 مم x 88 مم / 47.3 كجم

86TR3DK-B 86TR3DK-I		
الطاقة	الجهد الكهربى	240-100 فولت ~ 60/50 هرتز 5.5 أمبير
الأبعاد (العرض x الارتفاع x السمك) / الوزن		1957 مم x 1160 مم x 100 مم / 58.55 كجم

98TR3DK-B 98TR3DK-I		
الطاقة	الجهد الكهربى	240-100 فولت ~ 60/50 هرتز 5.5 أمبير
الأبعاد (العرض x الارتفاع x السمك) / الوزن		2244 مم x 1323 مم x 91 مم / 103.6 كجم

الاستبانة

ملاحظة !

- التردد العمودي: تعمل شاشة جهاز العرض من خلال تغير صورة الشاشة عشرات المرات كل ثانية مثل مصباح فلورسنت. التردد العمودي أو معدل التحديث هو عدد مرات ظهور الصورة في الثانية. ووحدة القياس هي هرتز.
- التردد الأفقي: الفاصل الزمني الأفقي هو الوقت المستغرق لعرض خط أفقي واحد. عند قسمة خط واحد على الفاصل الزمني الأفقي، يكون عدد الخطوط الأفقية التي تظهر كل ثانية هو التردد الأفقي. ووحدة القياس هي كيلوهرتز.

وضع دعم VGA (الكمبيوتر)

التردد العمودي (هرتز)	التردد الأفقي (كيلوهرتز)	الاستبانة
70	31.788	70 / 400 x 720 هرتز
59.94	31.469	60 / 480 x 640 هرتز
56.25	35.156	56 / 600 x 800 هرتز
60.317	37.879	60 / 600 x 800 هرتز
60.004	48.363	60 / 768 x 1024 هرتز
59.995	47.396	60 / 768 x 1280 هرتز (RB)
59.87	47.776	60 / 768 x 1280 هرتز
59.81	49.702	60 / 800 x 1280 هرتز
60	60	60 / 960 x 1280 هرتز
60.002	63.981	60 / 1024 x 1280 هرتز
60.015	47.712	60 / 768 x 1360 هرتز
59.901	55.469	60 / 900 x 1440 هرتز (RB)
59.887	55.935	60 / 900 x 1440 هرتز
59.954	65.29	60 / 1050 x 1680 هرتز
60	67.5	60 / 1080 x 1920 هرتز

وضع دعم USB Type-C

التردد العمودي (هرتز)	التردد الأفقي (كيلوهرتز)	الاستبانة
59.94	31.469	60 هرتز / 480 x 640
56.25	35.156	56 هرتز / 600 x 800
60.317	37.879	60 هرتز / 600 x 800
60.004	48.363	60 هرتز / 768 x 1024
59.995	47.396	60 هرتز (RB) / 768 x 1280
59.87	47.776	60 هرتز / 768 x 1280
59.81	49.702	60 هرتز / 800 x 1280
60	60	60 هرتز / 960 x 1280
60.002	63.981	60 هرتز / 1024 x 1280
60.015	47.712	60 هرتز / 768 x 1360
59.901	55.469	60 هرتز (RB) / 900 x 1440
59.887	55.935	60 هرتز / 900 x 1440
59.954	65.29	60 هرتز / 1050 x 1680
60	67.5	60 هرتز / 1080 x 1920
59.94	31.469	3:4 هرتز 59 / 480P x 640
60	31.5	3:4 هرتز 60 / 480P x 640
60	31.5	3:4 هرتز 60 / 480P x 720
60	31.5	9:16 هرتز 60 / 480P x 720
59.939	44.955	9:16 هرتز 59 / 720P x 1280
60	45	9:16 هرتز 60 / 720P x 1280
60	31.5	3:4 هرتز 60 / 480P x 1440
59.94	31.469	9:16 هرتز 59 / 480P x 1440
60	31.5	9:16 هرتز 60 / 480P x 1440
59.939	67.432	9:16 هرتز 59 / 1080P x 1920
60	67.5	9:16 هرتز 60 / 1080P x 1920

التردد العمودي (هرتز)	التردد الأفقي (كيلوهرتز)	الاستبانة
50	31.25	3:4 هرتز 50 / 576P x 720
50	31.25	9:16 هرتز 50 / 576P x 720
50	37.5	9:16 هرتز 50 / 720P x 1280
50	31.25	9:16 هرتز 50 / 576P x 1440
50	56.25	9:16 هرتز 50 / 1080P x 1920
23.976	26.973	9:16 هرتز 23 / 1080P x 1920
24	27	9:16 هرتز 24 / 1080P x 1920
25	28.125	9:16 هرتز 25 / 1080P x 1920
29.97	33.716	9:16 هرتز 29 / 1080P x 1920
30	33.75	9:16 هرتز 30 / 1080P x 1920
60	135	60 هرتز 60 / 2160 x 3840
50	112.5	50 هرتز 50 / 2160 x 3840
29.97	67.5	30 هرتز 30 / 2160 x 3840
25	56.25	25 هرتز 25 / 2160 x 3840
23.982	54	24 هرتز 24 / 2160 x 3840

وضع دعم OPS / HDMI

التردد العمودي (هرتز)	التردد الأفقي (كيلوهرتز)	الاستبانة
59.94	31.469	60 / 480 x 640 هرتز
60.317	37.879	60 / 600 x 800 هرتز
60.004	48.363	60 / 768 x 1024 هرتز
59.995	47.396	60 / 768 x 1280 هرتز (RB)
59.87	47.776	60 / 768 x 1280 هرتز
59.81	49.702	60 / 800 x 1280 هرتز
60	60	60 / 960 x 1280 هرتز
60.002	63.981	60 / 1024 x 1280 هرتز
60.015	47.712	60 / 768 x 1360 هرتز
59.901	55.469	60 / 900 x 1440 هرتز (RB)
59.887	55.935	60 / 900 x 1440 هرتز
59.954	65.29	60 / 1050 x 1680 هرتز
60	67.5	60 / 1080 x 1920 هرتز
59.939	15.734	480i x (1440) 720
59.94	31.469	59 / 480p هرتز
60	31.5	60 / 480p هرتز
50	15.625	576i x (1440) 720
50	31.25	50 / 576p هرتز
60	45	60 / 720p هرتز
59.94	44.955	59 / 720p هرتز
50	37.5	50 / 720p هرتز

التردد العمودي (هرتز)	التردد الأفقي (كيلوهرتز)	الاستبانة
60	33.75	60 / 1080i هرتز
59.94	33.716	59 / 1080i هرتز
50	28.125	50 / 1080i هرتز
60	67.5	60 / 1080p هرتز
50	56.25	50 / 1080p هرتز
30	33.75	30 / 1080p هرتز
29.97	33.716	29 / 1080p هرتز
25	28.125	25 / 1080p هرتز
24	27	24 / 1080p هرتز
23.976	26.973	23 / 1080p هرتز
60	135	60 / 2160 x 3840 هرتز
50	112.5	50 / 2160 x 3840 هرتز
29.97	67.5	30 / 2160 x 3840 هرتز
25	56.25	25 / 2160 x 3840 هرتز
23.982	54	24 / 2160 x 3840 هرتز

مواصفات الوحدة اللاسلكية

مواصفات الوحدة اللاسلكية (SI07B)	
شبكة LAN اللاسلكية (IEEE 802.11a/b/g/n/ac/ax)	
طاقة الإخراج (الحد الأقصى) (ديسيبل مللي واط)	نطاق التردد (ميجاهرتز)
19.14	2412 إلى 2472
18.90	5150 إلى 5250
15.11	5250 إلى 5350
17.37	5470 إلى 5725
13.58	5725 إلى 5850
تقنية Bluetooth	
طاقة الإخراج (الحد الأقصى) (ديسيبل مللي واط)	نطاق التردد (ميجاهرتز)
7.29	2402 إلى 2480
<ul style="list-style-type: none"> • يُمكن لقنوات النطاق أن تتغير حسب الدولة، فلا يُمكن للمستخدم تغيير تردد التشغيل أو تعديله. تم تكوين المنتج لجدول التردد الإقليمي. • لاعتبارات خاصة بالمستخدم، يجب تركيب الجهاز وتشغيله على مسافة 20 سم على الأقل بين الجهاز والجسم. 	

قد تختلف التراخيص المدعومة بحسب الطراز. لمزيد من المعلومات حول الترخيص، قم بزيارة www.lg.com.



تعد مصطلحات HDMI وواجهة الوسائط المتعددة عالية الوضوح HDMI والمظهر التجاري HDMI و شعارات HDMI علامات تجارية أو علامات تجارية مسجلة لشركة HDMI Licensing Administrator, Inc.

CRESTRON CONNECTED



This product qualifies for ENERGY STAR®.

Changing the factory default configuration and settings or enabling certain optional features and functionalities may increase energy consumption beyond the limits required for ENERGY STAR® certification.

Refer to ENERGYSTAR.gov for more information on the ENERGY STAR® program.

تجد طراز المنتج ورقمه التسلسلي على الجهة الخلفية منه وعلى أحد جوانبه. دونهما أدناه في حال احتجت إلى أي خدمة.

يُعتبر الضجيج المؤقت عاديًا عند تشغيل هذا الجهاز أو إيقاف تشغيله.

الطراز

الرقم التسلسلي.