

1

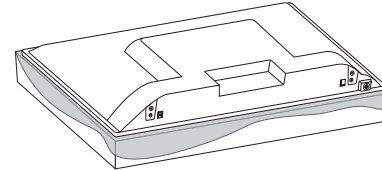

2

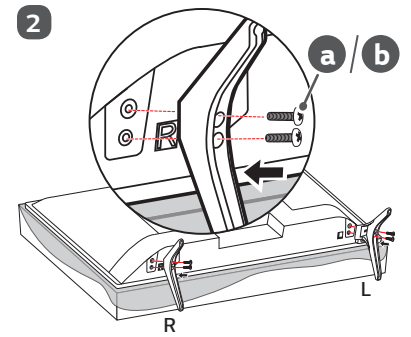

3

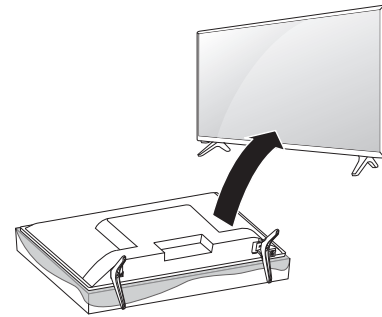

4

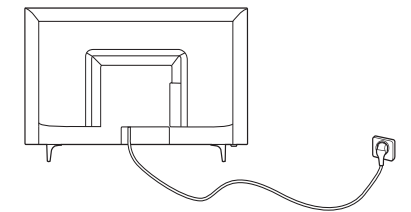

English

- Read **Safety and Reference**.
- For the power supply and power consumption, refer to the label attached to the product.

• قراءة الأمان والمرجع.

• لمعرفة المزيد حول مصدر الإمداد بالطاقة المطلوب ومعايير استهلاك الطاقة، راجع الملصق الموجود على المنتج.

العربية

Français

- Lire le document **Sécurité et référence**.
- Reportez-vous à l'étiquette apposée sur le téléviseur pour connaître l'alimentation et la consommation électrique.

Português

- Consulte o manual **Segurança e referência**.
- No que respeita à fonte de alimentação e ao consumo de energia, consulte a etiqueta mostrada no produto.

• יש לקרוא את האותובטיחות, הפניות ואיזכורים.

• לקבלת מידע לגבי אספקת המתח וצריכת החשמל, עיין בתווית שעל גבי המכשיר.

עברית

ภาษาไทย

- โปรดอ่านคู่มือผู้ใช้**ความปลอดภัยและการอ้างอิง**
- โปรดอ้างอิงแรงดันและความถี่ไฟฟ้าของเครื่องรับโทรทัศน์ได้จากฉลากด้านหลังเครื่อง

Tiếng Việt

- Đọc phần **An toàn và Tham khảo**.
- Để biết thông tin về nguồn điện và mức tiêu thụ điện, hãy tham khảo nhãn dán trên sản phẩm.



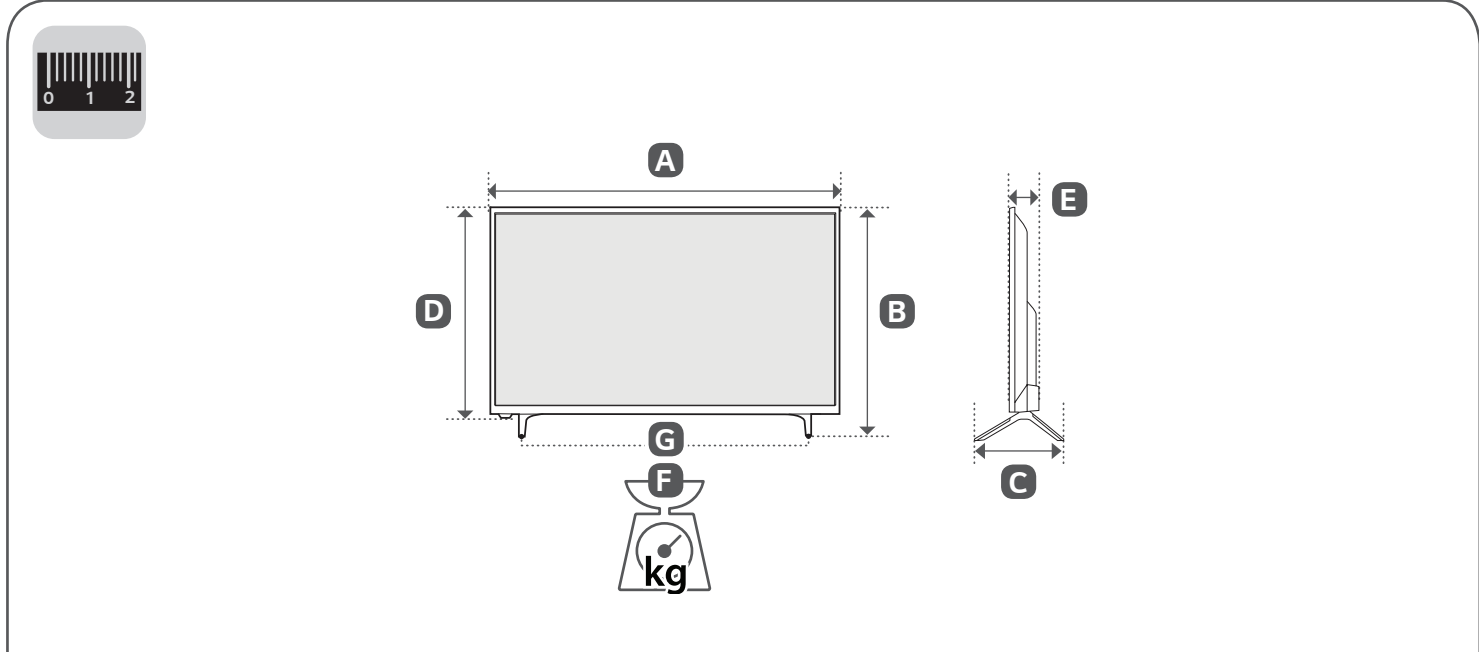
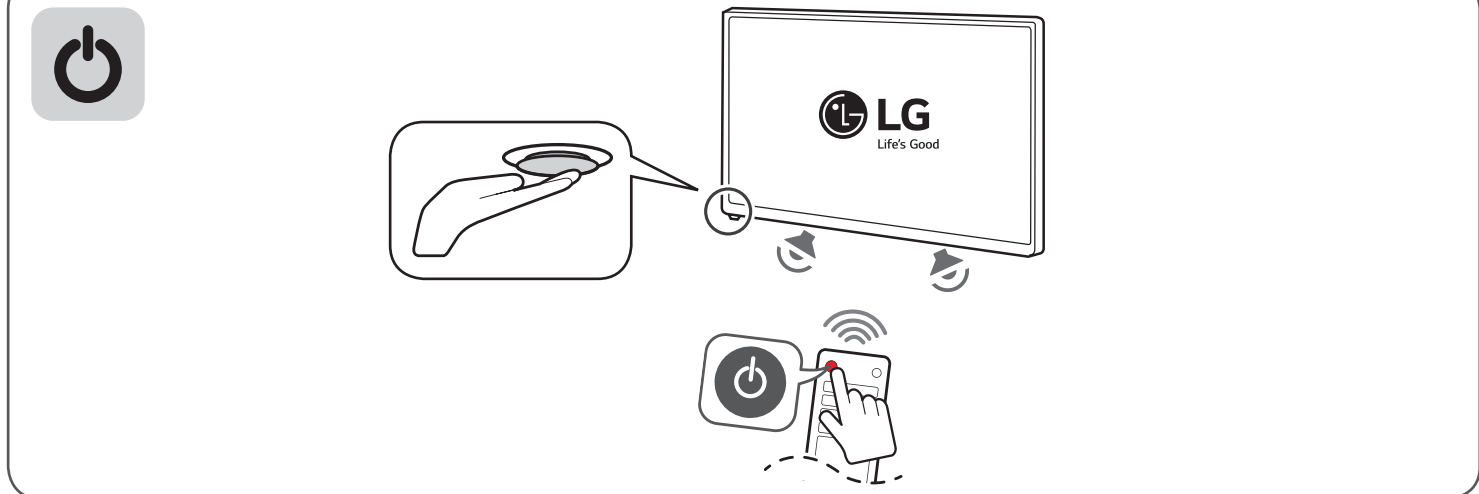
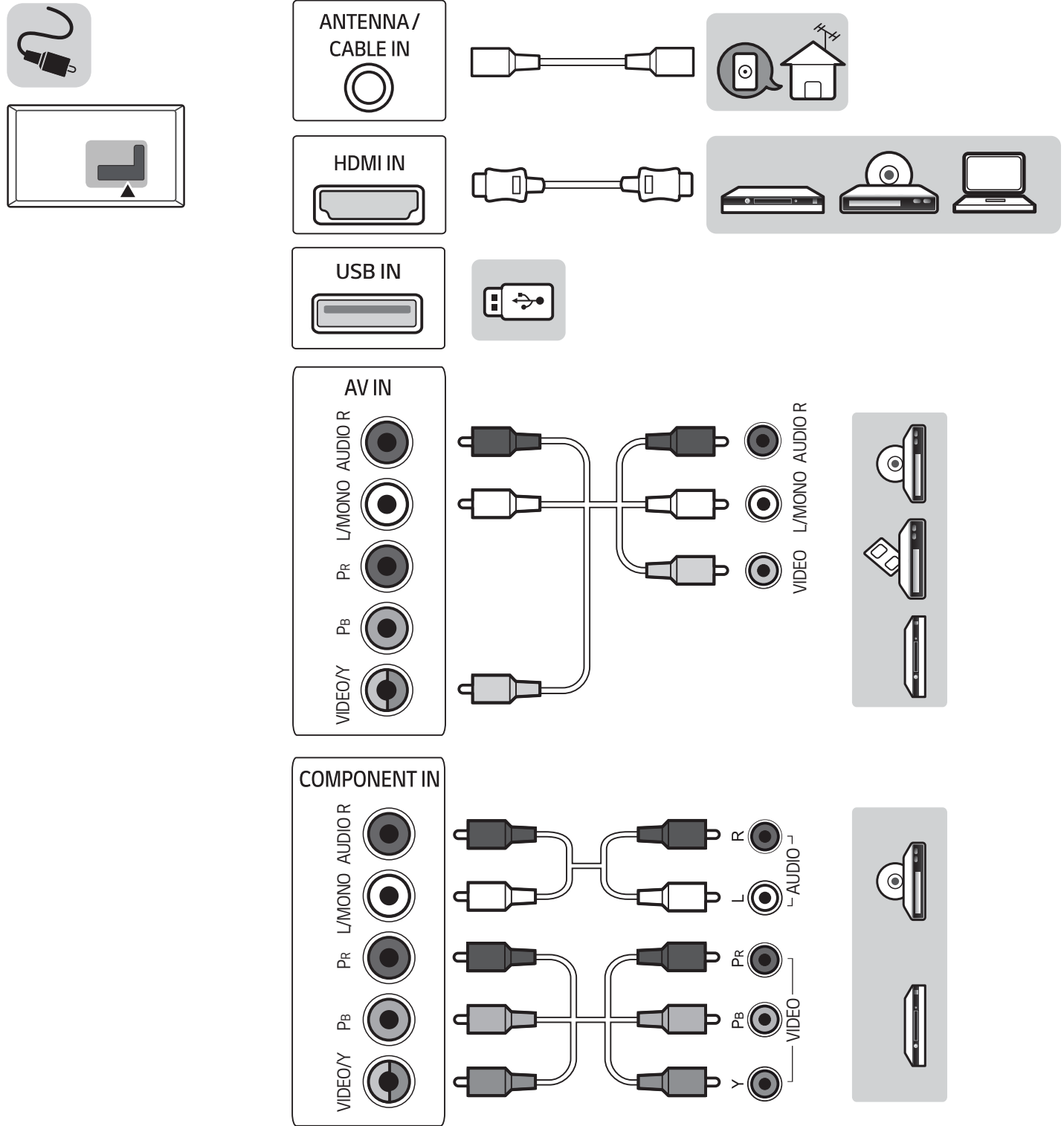

	A	B	C	D	E	F	F-G
	(mm / มม.)					(kg / กก.)	
32LK500BPTA 32LK500BYTA	729	474	182.8	436	75.8	3.9	3.8
43LK5000PTA 43LK5000YTA	968	625	217.8	569	82.3	7.1	6.9
28TK430V-PT	634	425	183	385	76	3.3	3.2
Power requirement / متطلبات الطاقة / Alimentation / Requisito de alimentação / דרושות חשמל / แรงดันและความถี่ไฟฟ้า / Nguồn điện yêu cầu	AC 100-240 V - 50 / 60 Hz						



لتقديم الاقتراحات أو الآراء
أو الشكاوى، يرجى الاتصال
على الرقم 800 54 في الإمارات العربية المتحدة
0800 545454 في جنوب أفريقيا
080 100 54 54 في المغرب
19960 في مصر
021 36 54 54 في الجزائر
في البلدان الأخرى، يرجى الاتصال
بالوكيل المحلي أو زيارة الموقع
<http://www.lg.com>

سجّل رقم طراز التلفاز ورقمه التسلسلي.
راجع الملصق الموجود على الغطاء الخلفي وزوّد الوكيل بهذه المعلومات
عندما تحتاج إلى أي خدمة.

الطراز

الرقم التسلسلي

تحذير!

لا تضع مجموعة تلفاز في موقع غير مناسب أبداً. قد تقع مجموعة التلفاز مسببة إصابات خطيرة أو الوفاة. يمكن تجنب حدوث إصابات، لا سيما للأطفال، من خلال اتخاذ التدابير الوقائية البسيطة مثل:

- استخدام هياكل أو حوامل توصي بها الجهة المصنعة للتلفاز.
- استخدام الأثاث الذي يمكنه حمل مجموعة التلفاز بأمان فقط.
- التأكد من عدم تجاوز مجموعة التلفاز لحافة الأثاث الحامل لها.
- عدم وضع مجموعة التلفاز على الأثاث المرتفع (على سبيل المثال، خزانات الملابس أو خزانات الكتب) دون تثبيت كل من الأثاث والتلفاز على حامل مناسب.
- عدم وضع مجموعة التلفاز على قماش أو مواد أخرى قد توجد بين مجموعة التلفاز وقطعة الأثاث الحاملة لها.
- تنقيف الأطفال حول مخاطر تسلق الأثاث للوصول إلى جهاز التلفاز أو أجهزة ضبطه.
- إذا تم الاحتفاظ بمجموعة التلفاز الحالية ونقلها، يجب تطبيق الاعتبارات الواردة أعلاه نفسها.

الرموز

يشير إلى التيار المتردد (AC).	~
يشير إلى التيار المستمر (DC).	===
يشير إلى أجهزة الفئة II.	□
يشير إلى وضع الاستعداد.	⏻
يشير إلى "تشغيل" (الطاقة).	
يشير إلى الفولتية الخطيرة.	⚡

(الأردن فقط)

WEEE

التخلص من الجهاز الخاص بك.

الرمز الذي يشير إلى مجموعة منفصلة من المعدات الإلكترونية والكهربائية هو عبارة عن صندوق قمامة بعجلات ومشطوب.



التراخيص

قد تختلف التراخيص المعتمدة وفقاً للطراز.

تم التصنيع بموجب ترخيص من معامِل Dolby. إن Dolby، Dolby Vision، Dolby Audio، Dolby Atmos، و Dolby D المزوج تمثل علامات تجارية لمعامِل Dolby.



مصطلحا HDMI و HDMI High-Definition Multimedia Interface وشعار HDMI علامات تجارية أو علامات تجارية مسجلة لشركة HDMI Licensing Administrator, Inc. في الولايات المتحدة الأمريكية ودول أخرى.

معلومات توصيل منفذ المكون

الوضع المدعوم HDMI-DTV

P _R	P _B	Y	منافذ المكونات على التلفاز
----------------	----------------	---	----------------------------

P _R	P _B	Y	منافذ إخراج الفيديو على مشغل أقراص DVD
R-Y	B-Y	Y	
Cr	Cb	Y	
Pr	Pb	Y	

المكون	الإشارة
O	576i / 480i
O	576p / 480p
O	1080i / 720p
O	1080p
(فقط 50 هرتز / 60 هرتز)	

التردد الرأسي (هرتز)	التردد الأفقي (كيلوهرتز)	الدقة
60.00	15.73	480i × 720
60.00	31.50	480p × 720
50.00	16.63	576i × 1440
50.00	31.50	576p × 720
50.00	37.50	720p × 1280
60.00	45.00	720p × 1280
50.00	28.13	1080i × 1920
60.00	33.75	1080i × 1920
50.00	56.25	1080p × 1920
60.00	67.50	1080p × 1920

التردد الرأسي (هرتز)	التردد الأفقي (كيلوهرتز)	الدقة
59.94 60.00	31.47 31.5	480p × 640
59.94 60.00	31.47 31.50	480p × 720
59.94 60.00	44.96 45.00	720p × 1280
59.94 60.00	15.73 15.75	480i × (1440)720
50.00	31.25	576p × 720
50.00	37.5	720p × 1280
50.00	15.63	576i × (1440)720
50.00 59.94 60.00	28.125 33.72 33.75	1080i × 1920
23.976 24.00 29.976 30.00 50.00 59.94 60.00	26.97 27.00 33.716 33.75 56.25 67.432 67.50	1080p × 1920

الوضع المدعوم HDMI-PC

التردد الرأسي (هرتز)	التردد الأفقي (كيلوهرتز)	الدقة
70	31.469	400 × 720
59.940	31.469	480 × 640
56.250 60.317	35.156 37.879	600 × 800
60.004	48.363	768 × 1024
60	45.0	720 × 1280
59.870	47.776	768 × 1280
60	49.1	768 × 1366
60	60.0	'960 × 1280
60	63.9	'1024 × 1280
59.8	49.5	'800 × 1280
59.9	65.2	'1050 × 1680
60	67.5	'1080 × 1920

1 43LK50 فقط

(وفقاً للبلد)

مواصفات البث		
التلفاز التناظري (وفقاً للبلد)	تلفاز رقمي (حسب البلد والطرز)	
،PAL-I ،PAL D/K ،PAL B/G ،SECAM-D/K ،SECAM-B/G NTSC-M	DVB-T/T2	نظام التلفاز
CATV ،UHF ،VHF	UHF ،VHF	تغطية البرامج
200	600	أقصى عدد من البرامج القابلة للتخزين
Ω 75 (أوم)		معاوقة الهوائي الخارجي

ظروف بيئة التشغيل	
من 0 إلى 40 درجة مئوية	درجة حرارة التشغيل
أقل من 80 %	نسبة رطوبة التشغيل
من -20 إلى 60 درجة مئوية	درجة حرارة التخزين
أقل من 85 %	نسبة الرطوبة في مكان التخزين

- تُحدّد معلومات الطاقة المعتمدة مع المنتج وفقاً للوائح البلد. (وفقاً للبلد)
- يُقاس استهلاك الطاقة تبعاً للجنة الكهربائية التقنية الدولية (IEC 62087).
- قد يختلف استهلاك الطاقة الفعلي تبعاً لعوامل مثل نوع محتوى الفيديو المعروض وإعدادات التلفاز.

- إذا كان ملمس المنتج باردًا، فقد تنشأ "ومضة" صغيرة عند تشغيله. يُعد ذلك طبيعيًا، لا يوجد خطأ في المنتج.
- تُعد هذه اللوحة منتجًا متقدمًا يحتوي على الملايين من وحدات البكسل. قد ترى نقاطًا سوداء صغيرة و/أو نقاطًا ملونة بالألوان زاهية (أحمر أو أزرق أو أخضر) على حجم جزء واحد في المليون على الشاشة. لا يشير ذلك إلى خلل ولا يؤثر في أداء المنتج ووقتته. تحدث هذه الظاهرة أيضًا مع منتجات الغير ولا تخضع للاستبدال أو استعادة الأموال.
- قد يختلف لون اللوحة ويريفها حسب الموقع الذي تنظر منه (يسار/يمين/أعلى/أسفل).
- تحدث هذه الظاهرة تبعًا لخصائص اللوحة. لا تتعلق بأداء المنتج، ولا تُعدُّ خللاً.
- قد يؤدي عرض صورة ثابتة لفترة طويلة إلى التصاق الصورة. تجنب عرض صورة ثابتة على شاشة التلفاز لمدة طويلة.

الأصوات الصادرة

- صوت "تكبير": يعود سبب الصوت الصادر عند مشاهدة التلفاز أو إيقاف تشغيله إلى النقل الحراري للبلاستيك بفعل الحرارة والرطوبة. هذا الصوت شائع في المنتجات التي يكون فيها تغيير الشكل بفعل الحرارة ضروريًا.
- طنين الدائرة الكهربائية/طنين الشاشة: يصدر صوت خافت من دائرة التبديل ذات السرعة العالية، والتي تمدّ المنتج بقوة تيار عالية لتشغيله. ويختلف ذلك بحسب المنتج. لا يؤثر هذا الصوت على أداء المنتج وموثوقيته.

يتعذر التحكم في التلفاز باستخدام الريموت.

- افحص مستشعر الريموت على المنتج وحاول مجددًا.
- تحقق من عدم وجود أي عائق بين المنتج والريموت.
- تحقق ما إذا كانت البطاريات لا تزال تعمل وما إذا كانت مثبتة على نحو صحيح (⊕ إلى ⊕، ⊖ إلى ⊖).
- لم يُنتج أي صورة عرض أو أي صوت.
- تحقق ما إذا كان المنتج يعمل.
- تحقق ما إذا كان سلك الطاقة متصلًا بمقبس حائطي.
- تحقق ما إذا كان هناك مشكلة في المقبس الحائطي من خلال توصيل منتجات أخرى.
- يتوقف تشغيل التلفاز فجأة.
- تحقق من إعدادات التحكم في الطاقة. قد يُقطع الإمداد بالطاقة.
- تحقق من تنشيط خاصية الغلق التلقائي في الإعدادات المتعلقة بالوقت.
- في حالة عدم وجود إشارة أثناء تشغيل الجهاز، سيتوقف تشغيل الجهاز تلقائيًا بعد مرور 15 دقيقة دون وجود إشارة.
- عند الاتصال بالكمبيوتر الشخصي (HDMI)، لا يُكشف عن أي إشارة.
- شغّل التلفاز أو أوقف تشغيله باستخدام جهاز التحكم عن بُعد.
- أعد توصيل كابل HDMI.
- أعد تشغيل الكمبيوتر الشخصي مع تشغيل التلفاز.

الامتداد	العنصر	الدقة
.jpg	نوع الملف المتوفر	JPEG المحسن
	حجم الصورة	الحد الأدنى: 2 (العرض) × 2 (الارتفاع)، الحد الأقصى: 1024 (العرض) × 768 (الارتفاع)
.jpeg	نوع الملف المتوفر	JPEG الأساسي
	حجم الصورة	الحد الأدنى: 2 (العرض) × 2 (الارتفاع)، الحد الأقصى: 15360 (العرض) × 8640 (الارتفاع)
.bmp	نوع الملف المتوفر	BMP
	حجم الصورة	الحد الأدنى: 2 (العرض) × 2 (الارتفاع)، الحد الأقصى: 9600 (العرض) × 6400 (الارتفاع)
.png	عمق البكسل	32/24/16/8/4/1 بت لكل بكسل
	نوع الملف المتوفر	مشارك، غير مشترك
.png	حجم الصورة	الحد الأدنى: 2 (العرض) × 2 (الارتفاع) الحد الأقصى (مشارك): 1200 (العرض) × 800 (الارتفاع)، الحد الأقصى (غير مشترك): 9600 (العرض) × 6400 (الارتفاع)

الامتداد	العنصر	المعلومات
.mp3	معدل البت	32 كيلوبت في الثانية - 320 كيلوبت في الثانية
	معدل العينة	16 كيلو هرتز - 48 كيلو هرتز
.ac3	الدعم	MPEG1/2 Layer3
	معدل البت	32 كيلوبت في الثانية - 640 كيلوبت في الثانية
.m4a/.aac	معدل العينة	32 كيلو هرتز، 44.1 كيلو هرتز، 48 كيلو هرتز
	الدعم	AC3
.flac	معدل العينة	8 كيلو هرتز - 48 كيلو هرتز
	الدعم	AAC
.wav	معدل البت	أقل من 1.6 ميجابت في الثانية
	معدل العينة	8 كيلو هرتز - 48 كيلو هرتز
.flv	معدل البت	64 كيلوبت في الثانية ~ 1.5 ميجابت في الثانية
	معدل العينة	8 كيلو هرتز - 48 كيلو هرتز
.flv	الدعم	PCM
	معدل البت	8 كيلوبت في الثانية ~ 320 كيلوبت في الثانية
.flv	معدل العينة	16 كيلو هرتز - 48 كيلو هرتز، 8 كيلو هرتز - 48 كيلو هرتز
	الدعم	MPEG1/2 Layer3, AAC

- عند الانتقال إلى مجلد يحتوي على فيديوهات أثناء تشغيل الموسيقى، قد تتوقف الموسيقى عن التشغيل.

- قد تكون الملفات المتاحة ذات صيغة BMP و PNG أبطأ في العرض من الملفات المتاحة ذات صيغة JPEG

⚙️ (الإعدادات) ⇨ عام ⇨ الموقتات ⇨ إيقاف تشغيل تلقائي

[لا تتوفر هذه الميزة إلا في بعض الطرازات أو في بعض البلدان]
ف حالة الضغط على أي زر على التلفاز أو التحكم عن بُعد لفترة معيّنة، سيتحول التلفاز تلقائيًا إلى وضع الاستعداد.
• لا تعمل هذه الوظيفة على العرض التوضيحي للمتجر أو أثناء تحديث البرنامج.

تغيير وضع التلفاز

⚙️ (الإعدادات) ⇨ عام ⇨ وضع الاستخدام المنزلي/العرض التوضيحي للمتجر

لتحديد الاستخدام المنزلي أو العرض التوضيحي للمتجر.
عندما يكون قيد الاستخدام في المنزل، يرجى تحديد الاستخدام المنزلي.
العرض التوضيحي للمتجر مخصص لعرض المتجر.

لتحديد إعادة تعيين المصنع

⚙️ (الإعدادات) ⇨ عام ⇨ إعادة الضبط على الإعدادات الأولية

تُحذف كل المعلومات المخزنة ويتم إعادة تعيين إعدادات التلفاز.
يتوقف الجهاز عن التشغيل ويتم إعادة تشغيله تلقائيًا ويتم إعادة تعيين كل الإعدادات كلها.

- عندما يكون قفل النظام قيد التشغيل، تظهر نافذة منبثقة وتطلب إدخال كلمة المرور.
- لا توقف التشغيل أثناء عملية التهيئة.

طلب الخدمة

⚙️ (الإعدادات) ⇨ عام ⇨ حول هذا التلفاز

للحصول على مزيد من المعلومات حول طلب الخدمة، ارجع إلى قائمة التلفاز.

⚙️ (الإعدادات) ⇨ السلامة ⇨ قفل النظام

للسماح ببرامج معيّنة فقط من خلال حظر البرامج أو الإدخال الخارجي. أو لاء، عيّن قفل النظام على تشغيل.

- قفل القناة: لحظر البرامج التي تحتوي على محتوى غير ملائم للأطفال. يمكن تحديد البرامج لكن ستكون الشاشة فارغة وسيتم كتم الصوت. لمشاهدة برنامج مقفل، أدخل كلمة المرور.
- قفل تقييم التلفاز: تعمل هذه الوظيفة وفقًا للمعلومات المستخلصة من محطة البث. ومن ثم، إذا كانت الإشارة تحتوي على معلومات غير صحيحة، فإن هذه الوظيفة لن تعمل. لمنع الأطفال من مشاهدة بعض البرامج التلفزيونية المُصنّفة للبالغين وفقًا لتعيين حد التصنيفات. أدخل كلمة المرور لمشاهدة برنامج تم حظره. تختلف التصنيفات حسب البلد.
- منع الإدخال: لحظر مصادر الإدخال.

لتعيين كلمة المرور

⚙️ (الإعدادات) ⇨ السلامة ⇨ تعيين كلمة مرور

لتعيين كلمة مرور التلفاز أو تغييرها.
يتم تعيين كلمة المرور الأولية إلى "0000".

لتعيين الترجمة

⚙️ (الإعدادات) ⇨ إمكانية الوصول ⇨ الترجمة

عرض الترجمة عند توفير المحطة التلفزيونية لبرمجة مترجمة.
غير الترجمة إلى تشغيل وحد إعداد الترجمة.
• تنطبق على البث الرقمي.

لتعيين ضعف السمع

⚙️ (الإعدادات) ⇨ إمكانية الوصول ⇨ ضعف السمع

[لا تتوفر هذه الميزة إلا في بعض البلدان].
تُستخدم هذه الميزة لضعاف السمع. إذا تم تعيينها إلى تشغيل، فستظهر الترجمة افتراضيًا.

⚙️ (الإعدادات) ⇨ عام ⇨ اللغة (Language)

يمكنك تحديد لغة القائمة المعروضة على الشاشة والبت الصوتي الرقمي.

- **لغة القائمة (Menu Language):** لتحديد لغة لنص العرض.
- **اللغة الصوتية الرئيسية / اللغة الصوتية الثانوية:** [في الوضع الرقمي فقط] [تختلف العناصر القابلة للتكوين باختلاف البلد]. لتحديد اللغة المرغوبة عند مشاهدة البث الرقمي الذي يحتوي على العديد من لغات الخدمة.
- **لغة نصوص المعلومات:** [في الوضع الرقمي فقط] [تختلف العناصر القابلة للتكوين باختلاف البلد]. استخدم وظيفة لغة النص عند بث اثنتين أو أكثر من لغات النص.
- إذا لم يتم بث بيانات نصوص المعلومات الموجودة في لغة محددة، فسيتم عرض لغة النص المعروضة.
- إذا حددت البلد المحلي الخاطئ، فقد لا تظهر نصوص المعلومات بشكل صحيح على الشاشة وقد تحدث بعض المشكلات أثناء تشغيل نصوص المعلومات.

⚙️ (الإعدادات) ⇨ عام ⇨ الوقت والتاريخ

للتحقق من الوقت أو تغييره أثناء مشاهدة التلفاز.

- **ضبط تلقائي:** لمزامنة ساعة التلفاز على معلومات الوقت الرقمي التي تُرسلها محطة التلفاز.
- **الوقت / تاريخ / منطقة التوقيت:** [بحسب البلد] لتعيين الوقت والتاريخ يدويًا إذا كان الإعداد التلقائي لا يتوافق مع الوقت الحالي.
- **منطقة زمنية مخصصة:** [بحسب البلد] عند تحديد الإعداد المخصص في المنطقة الزمنية، يتم تنشيط المنطقة الزمنية المخصصة.

لاستخدام مؤقت النوم

⚙️ (الإعدادات) ⇨ عام ⇨ المؤقتات ⇨ مؤقت النوم

لإيقاف تشغيل التلفاز بعد عدد من الدقائق المُعيّنة مسبقًا. لإلغاء مؤقت النوم، حدد إيقاف.

تعيين المؤقت

⚙️ (الإعدادات) ⇨ عام ⇨ بلد البث

[لا تتوفر هذه الميزة إلا في بعض البلدان].

لتعيين البلد الذي يستخدم التلفاز.

تتغير إعدادات التلفاز بحسب بيئة البث في البلد المحدد.

- إذا تم تغيير إعداد البلد، فقد تظهر شاشة معلومات **توليف تلقائي**.
- في البلد الذي لا تكون لوائح البحث فيه محددة، قد لا تعمل بعض وظائف DTV استنادًا إلى ظروف البث الرقمي.

تعيين التلفاز على التشغيل وإيقاف التشغيل تلقائيًا

⚙️ (الإعدادات) ⇨ عام ⇨ المؤقتات ⇨ تشغيل المؤقت / إيقاف تشغيل المؤقت

يمكنك تعيين وقت التشغيل/إيقاف التشغيل في التلفاز.

حدد إيقاف في حالة عدم تعيين تشغيل المؤقت / إيقاف تشغيل المؤقت.

- لاستخدام تشغيل المؤقت / إيقاف تشغيل المؤقت، عيّن الوقت الحالي بشكل صحيح.
- حتى عند تشغيل وظيفة تشغيل المؤقت، سيتم إيقاف تشغيل التلفاز تلقائيًا في غضون 120 دقيقة عند عدم الضغط على أي زر خلال هذه الفترة.

استخدام وظيفة تأثير الصوت

⚙️ (الإعدادات) ⇐ الصوت ⇐ إعدادات وضع الصوت

يمكن للمستخدم تحديد تأثيرات صوتية مختلفة.

- صوت حاد: للتحكم بالأصوات الرئيسية في الإخراج.
- صوت عميق: للتحكم بالأصوات الأضعف في الإخراج.
- إعادة الضبط: يمكنك إعادة ضبط إعدادات تأثير الصوت.
- لا يتوفر ذلك إلا إذا تم تعيين وضع الصوت إلى قياسي.

تحرير البرامج

⚙️ (الإعدادات) ⇐ القنوات ⇐ مدير القنوات

تحرير البرامج المحفوظة.

تعيين كبرنامج مفضل/حظر/إلغاء حظر برنامج وتجاوز برنامج من البرامج المحددة، وما إلى ذلك.

تحديد وضع البرنامج

⚙️ (الإعدادات) ⇐ القنوات ⇐ وضع البرنامج

[لا تتوفر هذه الميزة إلا في بعض الطرازات.]

تسمح لك هذه الميزة بمشاهدة برنامج تم توليفه في الهوائي أو كبل.

- يمكنك مشاهدة البرامج فقط في الوضع المحدد.

لتعيين مستوى الصوت التلقائي

⚙️ (الإعدادات) ⇐ الصوت ⇐ مستوى صوت تلقائي

لتعيين مستوى صوت تلقائي على تشغيل. يُضبط الاختلاف في إخراج مستوى الصوت من برنامج إلى آخر تلقائيًا للحصول على مشاهدة مريحة للتلفاز عند النقر من خلال برنامج مختلف.

وظيفة خدمة البيانات

⚙️ (الإعدادات) ⇐ القنوات ⇐ خدمة البيانات

[لا تتوفر هذه الميزة إلا في بعض البلدان.]

تسمح هذه الميزة للمستخدمين بالاختيار من بين MHEG (نصوص المعلومات الرقمية) ونصوص المعلومات إذا كان كلاهما موجودين في الوقت نفسه.

إذا كان واحد منهما موجودًا فقط، فإنه سيتم تمكين MHEG أو نصوص المعلومات بصرف النظر عن الخيار الذي حددته.

لاستخدام اختبار الصوت

⚙️ (الإعدادات) ⇐ الصوت ⇐ اختبار الصوت

ابدأ اختبار الصوت للتحقق من أن إخراج إشارة الصوت طبيعي، وبعد ذلك حدد هل يوجد خطأ أم لا.

إذا لم تظهر مشكلات في الاختبار، فتتحقق من الجهاز الخارجي المتصل أو إشارة البث.

استخدام التوليف اليدوي

⚙️ (الإعدادات) ⇐ القنوات ⇐ توليف يدوي

لضبط البرامج يدويًا وحفظ النتائج.

في البث الرقمي، يمكن التحقق من قوة الإشارة وجودة الإشارة.

في البث التناظري، يمكنك إعداد أسماء المحطات واستخدام الضبط الدقيق (باستثناء وضع القمر الصناعي). عادة، لا يكون الضبط الدقيق ضروريًا إلا إذا كان الاستقبال ضعيفًا.

لاستخدام اختبار الإشارة

⚙️ (الإعدادات) ⇐ القنوات ⇐ اختبار الإشارة

[لا تتوفر هذه الميزة إلا في بعض الطرازات أو في بعض البلدان]

لعرض MUX ومعلومات الخدمة، وغير ذلك.

لا يتوفر اختبار الإشارة إلا في وضع الهوائي أو كبل.

⚙️ (الإعدادات) < صورة > إعدادات وضع الصورة < خيارات الصورة

لضبط الإعداد التصليي للصور.

- **تقليل التشويش:** لإزالة التشويش الموجود في الصورة.
- **خفض التشويش الرقمي:** لإزالة التشويش الناتج عند تكوين إشارات الصور الرقمية.
- **مستوى اللون الأسود:** لضبط مستوى سطوع الشاشة ودرجة التباين بها لكي تناسب مستوى اللون الأسود في صورة الإدخال من خلال استخدام درجة قتامة الشاشة (مستوى اللون الأسود).
- **سينما حقيقية:** لتحسين الشاشة لعرض الأفلام.
- **استناداً إلى إشارة الإدخال أو إعدادات الصورة،** قد تختلف مجموعة العناصر التصليي الخاصة بالضبط.

إعادة تعيين إعدادات الصورة

⚙️ (الإعدادات) < صورة > إعدادات وضع الصورة < إعادة ضبط الصورة

لإعادة تعيين إعدادات الصورة التي يخصصها المستخدم. تتم إعادة ضبط كل وضع صورة. حدد وضع الصورة الذي ترغب في إعادة ضبطه.

لضبط نسبة الطول إلى العرض

⚙️ (الإعدادات) < صورة > نسبة طول إلى عرض

لتحديد نسبة الطول إلى العرض في الشاشة.

- **أصلي:** لتغيير نسبة الطول إلى العرض إلى 4:3 أو 16:9 استناداً إلى إشارة الإدخال في الفيديو.
- **4:3:** لعرض نسبة الطول إلى العرض التي تبلغ 4:3.
- **16:9:** لعرض نسبة الطول إلى العرض التي تبلغ 16:9.
- **14:9:** يمكنك عرض تنسيق الصورة التي تبلغ نسبة طولها إلى عرضها 14:9 أو برنامج تلفزيوني عام في وضع 14:9. تُعرض الشاشة التي تبلغ نسبة طولها إلى عرضها 14:9 بالطريقة نفسها كما في الشاشة التي تبلغ نسبة طولها إلى عرضها 4:3، لكن يتم تحريكها لأعلى أو لأسفل.
- **تكبير:** لتغيير حجم الصور لملاءمة عرض الشاشة. قد يتم قص الجزء العلوي والجزء السفلي في الصورة.
- **عريض بملئ الشاشة:** عندما يستقبل التلفاز إشارة الشاشة العريضة، سيسمح لك بضبط الصورة أفقياً أو رأسياً، في تناسب خطي، لملء الشاشة بالكامل تمامًا. يكون الفيديو الذي تبلغ نسبة طولها إلى عرضها 4:3 و 14:9 مدعوماً في الشاشة الكاملة بدون حدوث أي تشويه في الفيديو من خلال إدخال DTV.
- **في الوضع التناظري/Scart/AV/DTV،** يكون الإعداد **عريض بملئ الشاشة** متاحاً.
- **مسح فقط:** لعرض صور الفيديو بالحجم الأصلي بدون إزالة أجزاء من حافة الصور.
- **في وضع DTV،** والمكون، و HDMI، و DVI (فوق 720 بكسل)، يكون الإعداد **مسح فقط** متاحاً.

⚙️ (الإعدادات) < صورة > توفير الطاقة

لحدد من استهلاك الطاقة من خلال ضبط سطوع الشاشة.

- **إيقاف:** لإيقاف تشغيل وضع توفير الطاقة.
- **حد أدنى / متوسط / حد أقصى:** لتطبيق وضع توفير الطاقة الذي تم تعيينه مسبقاً.
- **إيقاف الشاشة:** يتم إيقاف تشغيل الشاشة ويتم تشغيل الصوت فقط. اضغط على أي زر على الريموت باستثناء الزر التشغيل لإعادة تشغيل الشاشة.

لاستخدام اختبار الصورة

⚙️ (الإعدادات) < صورة > اختبار الصورة

في بادئ الأمر، بدأ اختبار الصورة لمعرفة هل إخراج إشارة الفيديو طبيعي أم لا، وبعد ذلك حدد هل يوجد خطأ أو لا. إذا لم تظهر مشكلات في الاختبار، فتحقق من الجهاز الخارجي المتصل أو إشارة البث.

تحديد وضع الصوت

⚙️ (الإعدادات) < الصوت > إعدادات وضع الصوت < وضع الصوت

لضبط صوت التلفاز على أفضل مستوى بناءً على وضع الصوت المحدد.

- **قياسي:** لتحسين الصوت لجميع أنواع المحتوى.
- **أخبار:** لتعزيز وضوح الصوت من التلفاز.
- **موسيقى:** [حسب الطراز] لتحسين الصوت للموسيقى.
- **سينما:** لتحسين الصوت للأفلام السينمائية.
- **لعبة كرة القدم:** [حسب الطراز] لتحسين الصوت لمشاهدة الرياضة.
- **لعبة:** لتحسين الصوت لمشاهدة الألعاب.

لضبط اتران الصوت

⚙️ (الإعدادات) < الصوت > إعدادات وضع الصوت < اتران

يمكنك ضبط مستوى صوت مكبري الصوت الأيسر والأيمن.

⚙️ (الإعدادات) ⇨ صورة ⇨ إعدادات وضع الصورة

تسمح لك هذه الميزة بضبط وضع الصورة المحددة بشكل تفصيلي.

- **إضاءة خلفية:** للتحكم في مستوى سطوع الشاشة عن طريق ضبط الإضاءة الخلفية. كلما كان المستوى أقرب إلى 100، كان سطوع الشاشة أكبر.
- **تباين:** لضبط تباين المناطق الساطعة والمظلمة في الشاشة. كلما كان المستوى أقرب إلى 100، كان التباين أكبر.
- **سطوع:** لضبط سطوع الشاشة بالكامل. كلما كان المستوى أقرب إلى 100، كان سطوع الشاشة أكبر.
- **حدة:** لضبط حدة الصورة. كلما كان المستوى أقرب إلى 50، كانت الصورة أكثر حدة ووضوحًا.
- **لون:** تخفيف الألوان الظاهرة على الشاشة أو تقويتها. كلما كان المستوى أقرب إلى 100، كان اللون قاتمًا أكثر.
- **درجة اللون:** لضبط اتزان الألوان بين الأحمر والأخضر اللذين يظهران على الشاشة. كلما كان المستوى أقرب إلى 50 باتجاه اللون الأحمر، كانت درجة اللون الأحمر أكبر. كلما كان المستوى أقرب إلى 50 باتجاه اللون الأخضر، كانت درجة اللون الأخضر أكبر.
- **درجة حرارة اللون:** لضبط درجة حرارة اللون من الباردة إلى الدافئة.
- استنادًا إلى إشارة الإدخال أو إعدادات الصورة، قد تختلف مجموعة العناصر التفصيلية الخاصة بالضبط.

لتعيين عناصر التحكم المتقدمة

⚙️ (الإعدادات) ⇨ صورة ⇨ إعدادات وضع الصورة ⇨ عناصر

التحكم المتقدمة / عناصر تحكم الخبير

- لمعايرة الشاشة الخاصة بكل وضع من أوضاع الصورة؛ أو لضبط إعدادات الصور في شاشة خاصة.
- **تباين حيوي:** لضبط التباين للوصول إلى المستوى الأمثل وفقًا لسطوع الصورة.
 - **لون حيوي:** لضبط الألوان لجعل الصورة تظهر بألوان طبيعية أكثر.
 - **جاما:** لتعيين منحني التدرج وفقًا لإخراج إشارة الصورة من حيث علاقتها بإشارة الإدخال.
 - استنادًا إلى إشارة الإدخال أو إعدادات الصورة، قد تختلف مجموعة العناصر التفصيلية الخاصة بالضبط.

إعداد البرنامج تلقائيًا

⚙️ (الإعدادات) ⇨ القنوات ⇨ توليف تلقائي

لتوليف البرامج تلقائيًا.

- إذا كان مصدر الإدخال غير متصل بشكل صحيح، فإن تسجيل البرنامج قد لا يعمل.
- **توليف تلقائي للعتور فقط** على البرامج التي تقوم بالبحث حاليًا.
- إذا تم تشغيل **فقل النظام**، فستظهر نافذة منبثقة تطلب إدخال كلمة المرور.
- صوت **DTV المدعوم: MPEG، Dolby، Dolby Digital، HE-AAC، Digital Plus**

لتحديد وضع الصورة

⚙️ (الإعدادات) ⇨ صورة ⇨ إعدادات وضع الصورة ⇨ وضع الصورة

لتحديد وضع الصورة الأمثل لبيئة العرض أو البرنامج.

- **زاهي:** لزيادة التباين والسطوع والحدة لعرض صور زاهية.
- **قياسي:** لعرض الصور في مستويات قياسية من التباين والسطوع والحدة.
- **APS/Eco:** [حسب الطراز] تُغيّر ميزة "موفر الطاقة" الإعدادات الموجودة في التلفاز للحد من استهلاك الطاقة.
- **سينما / لعبة:** لعرض الصورة المثلى للأفلام والألعاب.
- **لعبة كرة القدم:** [حسب الطراز]
- لتحسين صورة الفيديو في الحركات السريعة والحيوية من خلال التركيز على الألوان الأساسية مثل اللون الأبيض أو لون العشب أو اللون الأزرق السماوي.
- استنادًا إلى إشارة الإدخال، قد تختلف مجموعة أوضاع الصور المتاحة.

استخدام وحدة التحكم عن بُعد

- Ⓜ (التشغيل) لتشغيل التلفاز أو إيقاف تشغيله.
- TV/RAD لتشديد برامج الراديو والتلفاز وفيديو سطح المكتب.
- SUBTITLE لاستدعاء ترجماتك المفضلة في الوضع الرقمي.
- AD/* سيتم تمكين وظيفة الأوصاف الصوتية. (حسب الطراز)
- RATIO لتغيير حجم الصورة.
- (الإدخال) لتغيير مصدر الإدخال.
- أزرار الأرقام لإدخال الأرقام.
- LIST للوصول إلى قائمة البرامج المحفوظة.
- Q.VIEW العودة إلى البرنامج المعروض مسبقاً.
- +/- لضبط مستوى الصوت.
- FAV للوصول إلى قائمة البرامج المفضلة لديك.
- GUIDE لعرض دليل البرنامج.

تستند الأوصاف المذكورة في هذا الدليل إلى الأزرار الموجودة في الريموت. يُرجى قراءة هذا الدليل بعناية واستخدام التلفاز استخداماً صحيحاً.

لاستبدال البطاريات، افتح غطاء البطارية، واستبدل البطاريات (1.5 فولت من نوع AAA) التي تتطابق فيها الأقطاب (+ و -) مع التسمية الموجودة داخل حجرة البطاريات وأغلق غطاء البطارية. لنزع البطاريات، نفذ إجراءات التركيب معكوسة.

• في أجهزة التلفاز المتناظرة وبعض البلدان، قد لا تعمل أزرار الريموت.



تأكد من توجيه الريموت إلى مستشعر التحكم عن بُعد في التلفاز.

- (كتم الصوت) لكتم جميع الأصوات.
- P > للتمرير عبر البرامج المحفوظة.
- PAGE < للانتقال إلى الشاشة السابقة أو التالية.
- أزرار عرض المعلومات (TEXT, T.OPT) تُستخدم هذه الأزرار لعرض المعلومات.
- (الصفحة الرئيسية) للوصول إلى قائمة الصفحة الرئيسية.
- (الإعدادات) للوصول إلى قائمة الإعدادات.
- Q.MENU للوصول إلى القوائم السريعة.
- أزرار التنقل (للاعلى/للاسفلهلليسار/لليمين) للتمرير بين القوائم أو الخيارات.
- OK لتحديد القوائم أو الخيارات وتأكيدها.
- BACK للعودة إلى المستوى السابق.
- EXIT لمسح شاشات العرض الظاهرة على الشاشة والعودة إلى عرض التلفاز.
- INFO لعرض معلومات عن البرنامج الحالي والشاشة.
- REC* لبدء التسجيل وعرض قائمة التسجيلات. (الطراز الذي يدعم Ready Time Machine فقط) (حسب الطراز)
- أزرار التحكم (للأعلى/للاسفلهلليسار/لليمين) للتحكم في محتويات الوسائط.
- المميزة في بعض القوائم.

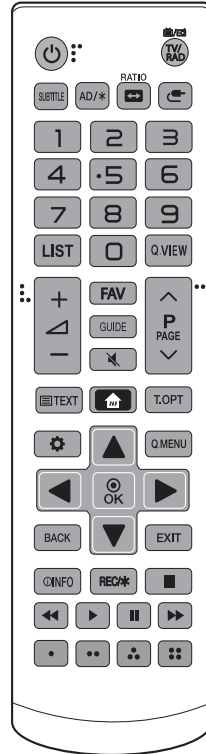

(قد لا تتوفر بعض الأزرار والخدمات بحسب الطرازات أو المناطق)

- لا تخطئ بين البطاريات الجديدة والبطاريات القديمة. لأن هذا قد يؤدي إلى ارتفاع حرارة البطاريات وحدوث تسرب بها.
- قد يتسبب عدم التطابق مع أقطاب البطارية الصحيحة حدوث انفجار أو تسرب، ما يؤدي إلى نشوب حريق أو حدوث إصابة جسدية أو تلوث البيئة المحيطة.
- يستخدم هذا الجهاز بطاريات. ومن الممكن أن تكون هناك قوانين تنظيمية في مجتمعك تُلزمك بالتخلص من هذه البطاريات بشكل صحيح بسبب الاعتبارات البيئية. يُرجى الاتصال بالسلطات المحلية للحصول على معلومات حول طريقة التخلص منها أو كيفية إعادة تدويرها.
- يجب ألا تتعرض البطاريات الداخلية أو الموجودة داخل المنتج إلى حرارة زائدة مثل أشعة الشمس أو النيران أو ما شابه ذلك.



استخدام الزر

يمكنك تشغيل وظائف التلفاز ببساطة، باستخدام الزر. (حسب الطراز)

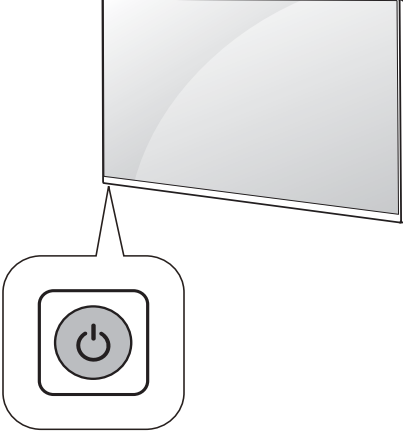

الوظائف الأساسية

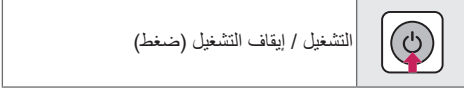

الأجهزة الخارجية المتاحة هي: مشغلات Blu-ray، وأجهزة الاستقبال عالية الدقة، ومشغلات أقراص الفيديو الرقمية (DVD)، وأجهزة VCR، والأنظمة الصوتية، وأجهزة تخزين USB، وأجهزة الكمبيوتر الشخصي، وأجهزة الألعاب، وأجهزة خارجية أخرى.

- قد يختلف توصيل الجهاز الخارجي عن هذا الطراز.
- وصل الأجهزة الخارجية بالتلفاز بغض النظر عن ترتيب المنافذ في التلفاز.
- إذا سجلت برنامج التلفاز على مسجل Blu-ray/أقراص الفيديو الرقمية (DVD) أو جهاز VCR، فتأكد من توصيل كابل إدخال الإشارة في التلفاز بالتلفاز عبر مسجل أقراص الفيديو الرقمية (DVD) أو جهاز VCR. للحصول على مزيد من المعلومات عن التسجيل، راجع الدليل المرفق مع الجهاز المتصل.
- راجع الدليل المرفق مع الجهاز الخارجي للاطلاع على تعليمات التشغيل.
- إذا وصلت جهاز ألعاب بالتلفاز، فاستخدم الكابل المرفق مع جهاز الألعاب.
- في وضع الكمبيوتر، قد يحدث تشويش ذو صلة بالدقة أو النمط الراسي أو التباين أو السطوع. إذا حدث تشويش، فغيّر إخراج الكمبيوتر إلى دقة أخرى أو غيّر معدل التجديد إلى معدل آخر أو اضبط السطوع والتباين على قائمة "الصورة" إلى أن تصبح الصورة واضحة.
- في وضع الكمبيوتر، قد لا تعمل بعض إعدادات الدقة بشكل صحيح استنادًا إلى بطاقة الرسومات.
- لا تسمح بسقوط المنتج أو وقوعه عند الاتصال بأجهزة خارجية. وإلا، فقد يؤدي ذلك إلى إلحاق ضرر بالمنتج أو تلفه.
- عند الاتصال بأجهزة خارجية مثل أجهزة ألعاب الفيديو، تأكد من أن كابلات الاتصال طويلة بما يكفي. وإلا، فقد يسقط المنتج، وهذا الأمر قد يؤدي إلى إلحاق ضرر به أو تلفه.



التوصيلات

وصّل الأجهزة الخارجية المتنوعة بالتلفاز وببَدل أوضاع الإدخال لتحديد جهاز خارجي. للحصول على مزيد من المعلومات عن الاتصال بالجهاز الخارجي، راجع الدليل المرفق مع كل جهاز.

الهوائي/الكابل

وصّل التلفاز بمقيس هوائي على الحائط باستخدام كابل تردد راديوي (بمقاومة قدرها 75 أوم).

- استخدم مجزئ الإشارة لاستخدام أكثر من جهازي تلفاز.
- إذا كانت جودة الصورة رديئة، فثبّت مكبر الإشارة بشكل صحيح لتحسين جودة الصورة.
- إذا كانت جودة الصورة رديئة مع وجود هوائي متصل، فحاول إعادة توجيه الهوائي في الاتجاه الصحيح.
- لا يتوفر كابل هوائي ومحوّل.

وصلات أخرى

وصّل تلفازك بأجهزة خارجية. للحصول على أفضل جودة للصور والملفات الصوتية، وصّل الجهاز الخارجي والتلفاز بكابل HDMI. لا تتوفر بعض الكابلات المنفصلة.

HDMI

- تنسيق الملفات الصوتية المدعوم في HDMI (حسب الطراز):
AC3 (32 كيلو هرتز / 44.1 كيلو هرتز / 48 كيلو هرتز)،
PCM (32 كيلو هرتز / 44.1 كيلو هرتز / 48 كيلو هرتز / 96 كيلو هرتز)

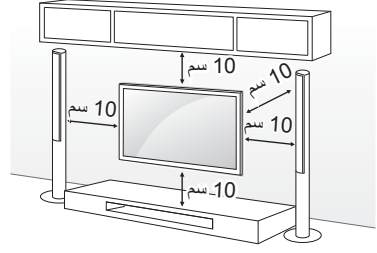

(حسب الطراز)

- أزل الحامل قبل تركيب التلفاز على أداة التثبيت على الحائط من خلال جعل أداة التعليق بالحامل في الاتجاه المعاكس.
- للحصول على مزيد من المعلومات عن البراغى وقوس التثبيت على الحائط، راجع الشراء المنفصل.
- إذا كنت تنوي تثبيت المنتج على حائط، فثبّت واجهة التثبيت المطابقة لمعيار VESA (أجزاء اختيارية) على الجهة الخلفية للمنتج. عند تركيب جهاز التلفاز لاستخدام قوس التثبيت على الحائط (أجزاء اختيارية)، ثبّته جيّدًا حتى لا يسقط.
- عند تثبيت التلفاز على الحائط، تأكد من عدم تركيب التلفاز بطريقة تكون فيها كابلات التشغيل والإشارة معلقة على الجهة الخلفية من التلفاز.
- لا تثبّت هذا المنتج على حائط في حال وجود احتمال تعرّضه للزيت أو رذاذ الزيت. فقد يلحق هذا ضررًا بالمنتج ويسبب سقوطه.
- ينبغي أن يكون طول البرغي من السطح الخارجي إلى الغطاء الخلفي أقل من 8 مم. (28TK43** و*32LK50 فقط)

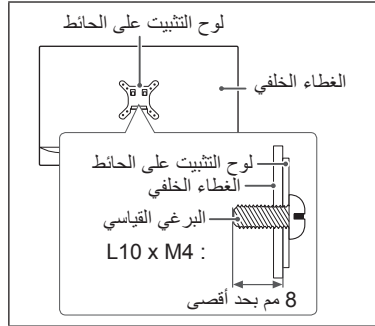

إحكام تثبيت التلفاز على الحائط

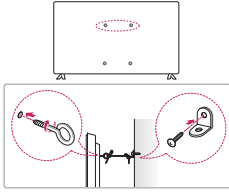

(حسب الطراز)

- 1 أدخل المسامير ذات العروة أو قوسي التلفاز والمسامير في جهة التلفاز الخلفية وقم بربطها بإحكام.
 - أزل المسامير التي تم إدخالها في موضع المسامير ذات العروة أولاً في حالة توفرها.
 - 2 ثبت قوسي التثبيت على الحائط بالمسامير الموجودة على الحائط. طابق موضع قوس التثبيت على الحائط مع المسامير ذات العروة في جهة التلفاز الخلفية.
 - 3 قم بتوصيل المسامير ذات العروة وقوسي التثبيت على الحائط بإحكام بواسطة حبل قوي. تأكد من المحافظة على الحبل في وضع أفقي مع السطح المستوي.
- استخدم منصة أو خزانة قوية وكبيرة بشكل كافٍ لتحمل جهاز التلفاز بشكل آمن.
 - الأقواس والمسامير والحبال غير مرفقة. يمكنك الحصول على الملحقات الإضافية من الوكيل المحلي.

التثبيت على الحائط

تُثبت قوس التثبيت الاختياري على الحائط الموجود في الجزء الخلفي من التلفاز بعناية وتثبت قوس التثبيت على الحائط على حائط صلب في اتجاه عمودي على الأرضية. عندما تُثبت التلفاز على مواد البناء الأخرى، يُرجى الاتصال بفني مؤهل. تُوصي LG بأن يقوم فني تركيب محترف مؤهل بالتثبيت على الحائط. نوصي باستخدام قوس التثبيت على الحائط من LG. يسهل نقل قوس التثبيت على الحائط من LG مع الكابلات المتصلة. وفي حالة عدم استخدام قوس التثبيت على الحائط من LG، يُرجى استخدام قوس التثبيت على الحائط في المكان الذي يكون فيه الجهاز آمناً تماماً على الحائط مع وجود مساحة كافية لتتيح الاتصال بالأجهزة الخارجية. يُنصح بتوصيل جميع الكابلات قبل تركيب أدوات التثبيت المحكمة على الحائط.

- لا تضع مواد غريبة (زيوت وشحوم وما إلى ذلك) على البراغي عند تركيب المنتج. (فقد يلحق ذلك الضرر بالمنتج.)
- في حالة تركيب التلفاز على حامل، ستحتاج إلى القيام ببعض الإجراءات لتفادي سقوط المنتج. وإلا فقد يسقط المنتج مما قد يتسبب في حدوث إصابات.
- لا تستخدم أي مواد غير معتمدة لضمان السلامة وطول العمر الافتراضي للمنتج.
- لا يغطي الضمان أي أضرار أو إصابات تنتج عن استخدام مواد غير معتمدة.
- احرص على إدخال البراغي بشكل صحيح وارتبطها بإحكام. (في حال عدم ربطها بإحكام بشكل كافٍ، قد يميل التلفاز نحو الأمام بعد تثبيته.) لا تستخدم القوة المفرطة لربط البراغي وإلا فقد يؤدي ذلك إلى إلحاق ضرر بالبراغي وارتخائه.
- إذا لم يتم وضع التلفاز في موضع ثابت بشكل كافٍ، فيمكن لهذا أن يشكل خطراً حيث يصبح التلفاز معرضاً للسقوط. يمكن تجنب حدوث إصابات، خصوصاً للأطفال من خلال اتخاذ إجراءات بسيطة مثل:
 - استخدام خزانين أو حاملات توصي بها الجهة المصنعة للتلفاز.
 - استخدام قطع الأثاث التي تدعم التلفاز بشكل آمن فقط.
 - الحرص على وضع التلفاز بموضع لا يتجاوز طرف قطعة الأثاث الداعمة.
 - عدم وضع التلفاز على قطع أثاث طويلة (على سبيل المثال، خزانة أو خزانة كتب) من دون تثبيت الأثاث والتلفاز على دعامة مناسبة.
 - عدم وضع التلفاز على قطعة قماش أو مواد أخرى تم وضعها بين التلفاز وقطعة الأثاث الداعمة.
 - توعية الأطفال حول مخاطر تسلق قطع الأثاث للوصول إلى التلفاز وأدوات التحكم الخاصة به.

حمل التلفاز ونقله

- تجنب لمس سطح الشاشة في كل وقت، إذ قد يؤدي ذلك إلى إلحاق الضرر بها.
- لا تحمل التلفاز عن طريق الإمساك بحوامل الكابل، إذ يمكن لهذه الحوامل أن تنكسر، ومن ثم قد يتسبب هذا في حدوث إصابات وإلحاق الضرر بالتلفاز.
- عند توصيل الحامل بالتلفاز، وجّه الشاشة إلى الأسفل وضعها على طاولة مغطاة بقماش ناعم أو سطح مستوٍ لحمايتها من الخدوش.



- يرجى قراءة الإرشادات التالية لمنع خدش التلفاز أو إلحاق الضرر به ولضمان النقل الآمن بغض النظر عن نوعه وحجمه.
- يُوصى بنقل التلفاز في الصندوق أو مغلفًا بمواد التعبئة التي أرفق بها.
- أفضل سلك الطاقة وجميع الكابلات قبل نقل التلفاز أو حمله.
- عند الإمساك بالتلفاز، يجب أن يكون اتجاه الشاشة بعيدًا عنك وذلك لتجنب إلحاق الضرر بها.

التثبيت على الطاولة

- 1 ارفع التلفاز وأمله إلى الوضع المستقيم على الطاولة.
 - أبقي مسافة 10 سم (على الأقل) من الحائط للتهوية المناسبة.

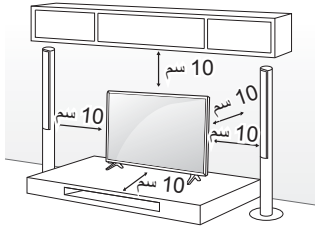

(حسب الطراز)

- 2 قم بتوصيل سلك الطاقة بمصدر الطاقة في الحائط.



- أمسك الجزء الجانبي والجزء السفلي من إطار التلفاز بإحكام. تأكد من عدم الإمساك بالجزء الشفاف أو بمكبر الصوت أو بمنطقة شبكة مكبر الصوت.

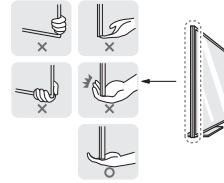

- يتطلب نقل جهاز تلفاز كبير شخصين على الأقل.
- عند نقل التلفاز باليد، يجب الإمساك به كما هو موضح في الصورة التالية.

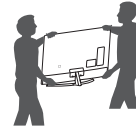

- عند نقل التلفاز باليد، لا تعرّضه للارتجاج أو الاهتزاز الشديد.
- عند نقل التلفاز، اجعله دومًا مستقيمًا، وتجنب قلبه على جانبه أو إمالة يمينًا أو يسارًا.
- لا تستخدم القوة الزائدة لدرجة التسبب في إمالة/ثني هيكل الإطار، إذ قد يؤدي هذا إلى إلحاق الضرر بالشاشة.
- عند حمل التلفاز، احرص على عدم إلحاق ضرر بالأزرار البارزة.

يمكن تغيير عناصر الشراء المنفصل أو تعديلها لتحسين الجودة من دون أي إخطار. اتصل بالبايع لشراء هذه العناصر. لا تعمل هذه الأجهزة إلا مع طرازات معينة.

قد يتغير اسم الطراز أو تصميمه حسب ترقية وظائف المنتج أو ظروف جهة التصنيع أو سياساتها. (حسب الطراز)

قوس التثبيت على الحائط

تأكد من استخدام البراغي وأقواس التثبيت على الحائط التي توافق معايير VESA. يوفر الجدول التالي وصفاً للأبعاد القياسية لمجموعة قوس التثبيت على الحائط.

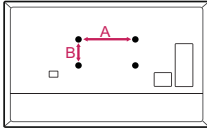

الطراز	32LK50*	43LK50*
(B x A) VESA (مم)	100 × 100	200 × 200
البرغي القياسي	M4	M6
عدد البراغي	4	4
قوس التثبيت على الحائط	LSW140B	LSW240B MSW240
الطراز	28TK43**	
(B x A) VESA (مم)	100 × 100	
البرغي القياسي	M4	
عدد البراغي	4	
قوس التثبيت على الحائط	RW120	

- إذا كانت هذه هي المرة الأولى لتشغيل التلفاز بعد شحنه من المصنع، فقد تستغرق تهيئته عدة دقائق.
- قد تختلف الصورة المعروضة عن صورة التلفاز لديك.
- قد تختلف خيارات العرض على الشاشة الخاصة بكل جهاز تلفاز بشكل بسيط عما هو مبين في هذا الدليل.
- قد تختلف القوائم والخيارات المتوفرة عن مصدر الإدخال أو طراز المنتج الذي تستخدمه.
- يمكن إضافة ميزات جديدة إلى هذا التلفاز في المستقبل.
- يجب توصيل الجهاز بمنفذ تيار سهل الوصول. لم يتم صنع بعض الأجهزة بزر التشغيل / إيقاف التشغيل، إيقاف التشغيل و فصل سلك الطاقة.
- قد تختلف العناصر المرفقة مع المنتج حسب الطراز.
- قد تتغير مواصفات المنتج أو المحتويات في هذا الدليل دون إخطار مسبق نتيجة ترقية وظائف الجهاز.
- للحصول على أفضل اتصال، يجب ألا تتجاوز أطراف كبلات HDMI و وحدات USB 10 مم سمكاً و 18 مم عرضاً. استخدم كبل إطالة يدعم USB 2.0 إذا كان كبل USB أو بطاقة ذاكرة USB لا تلائم منفذ USB في التلفاز.

$$A \geq 10 \text{ مم}$$

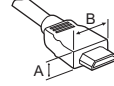

$$B \geq 18 \text{ مم}$$



- استخدم كابلاً معتمداً مع وجود شعار HDMI عليه.
- إذا لم تستخدم كابل HDMI معتمداً، فقد لا تُعرض الشاشة أي بيانات أو قد يحدث خطأ في الاتصال. (أنواع كبلات HDMI الموصى بها)
- كابل HDMI®/TM عالي السرعة (3 أمتار أو أقل)
- كابل HDMI®/TM عالي السرعة مع Ethernet (3 أمتار أو أقل)

• البطاريات

- خزّن الملحقات (البطاريات وغيرها) في مكان آمن بعيداً عن متناول الأطفال.
- لا تقم بتقصير الدائرة أو فك البطاريات أو تركها لتسخن أكثر مما ينبغي. لا تتخلص من البطاريات في النار. فلا ينبغي أن تتعرض البطاريات للحرارة الزائدة.

• النقل

- أثناء النقل، تأكد من إيقاف تشغيل المنتج وفصله عن الطاقة وأنه تمت إزالة كل الكيبلات. قد يتطلب حمل أجهزة التلفاز الكبيرة شخصين أو أكثر. لا تضغط على الشاشة الأمامية من جهاز التلفاز. وإلا، فقد يحدث تلف للمنتج أو تتعرض لخطر الحريق أو الإصابة.
- أبق مواد التغليف المضادة للرطوبة أو المصنوعة من الفينيل بعيدة عن متناول الأطفال.

- لا تسمح بتعرض الجهاز للصدمة أو بسقوط أي أشياء داخله، ولا تطرق على الشاشة بأي شيء.
- لا تضغط بشدة على الشاشة أو تخدشها بيدك أو بواسطة شيء حاد مثل مسمار أو قلم رصاص أو قلم حبر. قد يتسبب هذا في تلف الشاشة.

• التنظيف

- عند التنظيف، افصل سلك الطاقة وامسح برفق بقطعة قماش ناعمة/جافة. لا ترش الماء أو السوائل الأخرى على التلفاز مباشرة. لا تستخدم مطلقاً مواد تنظيف الزجاج ومعطرات الجو ومبيدات الحشرات والشحوم والشمع (الشمع المخصص للسيارات، الشمع الصناعي) والمواد الكاشطة والنتن والبنزين والكحول، إلخ، التي قد تلحق ضرراً بالمنتجات وشاشاتها. وإلا، فقد يتسبب ذلك في حدوث صدمة كهربائية أو تلف المنتج.

• التأسيس (باستثناء الأجهزة غير المؤرضة).

- يجب توصيل جهاز التلفاز المزود بقياس تيار متردد ثلاثي الأطراف بمقيس تيار متردد ذو الطرف الأرضي ثلاثي الأطراف. تأكد من توصيل السلك الأرضي لمنع حدوث صدمة كهربائية محتملة.
- لا تلمس أبداً هذا الجهاز أو الهوائي أثناء العاصفة الرعدية. فقد تتعرض للصعق الكهربائي.

- تأكد من توصيل سلك الطاقة بالتلفاز ومقبس الحائط بأمان، فقد يحدث تلفاً في القابض أو المقبس وقد ينشب حريق في أصعب الحالات إذا لم يتم توصيله بأمان.
- لا تدخل أجساماً صلبة أو قابلة للاشتعال في المنتج. إذا سقط جسم غريب في المنتج، فافصل سلك الطاقة واتصل بخدمة العملاء.
- لا تلمس طرف سلك الطاقة أثناء توصيله بالكهرباء. فقد تتعرض للصعق الكهربائي.

• إذا حدث أي مما يلي، فافصل المنتج فوراً واتصل بخدمة العملاء:

- في حال تسرب المياه أو مادة أخرى إلى المنتج (مثل محوّل التيار المتردد أو سلك الطاقة أو التلفاز).
- إذا شممت رائحة دخان أو رائحة أخرى من التلفاز
- عندما تهب عواصف رعدية أو عند عدم استخدامه لفترة زمنية طويلة.

- حتى عند إيقاف تشغيل التلفاز عن طريق الريموت أو الزر، يتم توصيل مصدر طاقة التيار المتردد بالوحدة إذا لم يتم فصلها عن القابض.

- لا تستخدم منتجات كهربائية ذات فولتية عالية بالقرب من التلفاز (على سبيل المثال صاعق الحشرات). فقد يلحق ذلك ضرراً بالمنتج.

- لا تحاول تعديل هذا المنتج بأي طريقة من دون الحصول على تصريح مكتوب من LG Electronics. فقد ينشب حريق أو تحدث صدمة كهربائية. اتصل بخدمة العملاء المحلية للحصول على الخدمة أو الإصلاح. قد يؤدي التعديل غير المصرح به إلى إلغاء صلاحية المستخدم لتشغيل هذا المنتج.

- لا تستخدم سوى المرفقات/الملحقات المعتمدة من شركة LG Electronics. وإلا، فقد يتسبب ذلك في نشوب حريق أو حدوث صدمة كهربائية أو قصور وظيفي أو تشوه المنتج.
- لا تفكك أبداً محوّل التيار المتردد أو سلك الطاقة. فقد يتسبب ذلك في نشوب حريق أو حدوث صدمة كهربائية.
- توخّ الحرس عند استخدام المحوّل لتجنب سقوطه أو وقوعه على الأرض. فقد يلحق ذلك ضرراً بالمحوّل.

- للحد من مخاطر نشوب حريق أو حدوث صدمة كهربائية، لا تلمس التلفاز عندما تكون يدك مبللتين. إذا كانت أطراف سلك الطاقة رطبة أو يغطيها الغبار، فاحرص على تجفيف قابض الطاقة تماماً أو امسح الغبار عنه.

تحذير! تعليمات الأمان

• التهوية

- قم بتثبيت جهاز التلفاز لديك في مكان جيد التهوية. لا تقم بتثبيته في مساحة ضيقة مثل خزانة الكتب.
- لا تقم بتثبيت المنتج على سجادة أو سادة.
- لا تسدّ المنتج أو تغطيه بقطعة قماش أو مواد أخرى أثناء توصيله بالكهرباء.
- احرص على عدم ملامسة فتحات التهوية. عند مشاهدة التلفاز لفترات طويلة، قد تصبح فتحات التهوية ساخنة.
- احرص على حماية سلك الطاقة من سوء الاستخدام المادي والميكانيكي، مثل تعرضه للثني أو الالتواء أو الضغط عليه أو إغلاق الباب عليه أو المشي فوقه. انتبه جيدًا للكابلات ومقاييس التيار الكهربائي في الحائط ومناطق خروج السلك من الجهاز.
- لا تحرك التلفاز أثناء توصيل سلك الطاقة بالكهرباء.
- لا تستخدم سلك طاقة تالفًا أو غير مركب بإحكام.
- تأكد من إمساك القابس عند فصل سلك الطاقة. لا تسحب سلك الطاقة لفصل الكهرباء عن التلفاز.
- تجنب توصيل العديد من الأجهزة بمقاييس الطاقة التي تعمل بالتيار المتردد نفسها فقد يؤدي ذلك إلى خطر نشوب حريق أو حدوث صدمة كهربائية.
- **فصل الجهاز عن مأخذ التيار الرئيسي**
- إن قابس الطاقة هو الجهاز الفاصل. في حالة الطوارئ، يجب أن يبقى قابس الطاقة في متناول اليد.
- لا تدع الأطفال يتسلفون التلفاز أو يتعلقون به. وإلا فقد يسقط التلفاز مما يتسبب في حدوث إصابة خطيرة.
- **تأريض الهوائي الخارجي** (يمكن أن يختلف حسب البلد):
- في حال تركيب هوائي خارجي، اتبع الاحتياطات الواردة أدناه. ينبغي عدم وضع نظام الهوائي الخارجي بالقرب من خطوط الكهرباء العلوية أو الإضاءة الكهربائية أو دوائر الطاقة الأخرى أو في الأماكن التي يمكنه فيها أن يلامس خطوط أو دوائر الطاقة هذه، حيث يمكن أن يتسبب هذا في حدوث وفاة أو إصابة خطيرة. تأكد من تأريض نظام الهوائي لتوفير بعض الحماية من الجهد العالي والشحنات الإستاتيكية المتراكمة. تقدم الفقرة 810 من قانون المواصفات القياسية الكهربائية الأمريكية (NEC) معلومات عن التأريض السليم لعمود الإشارات وهيكल الدعم وتأريض أسلاك التوصيل بوحدة تفرغ الهوائي وحجم الموصل الأرضي وموقع وحدة تفرغ الهوائي والتوصيل بأقطاب التأريض ومتطلبات قطب التأريض. تأريض الهوائي وفقًا لقانون الكهرباء الوطني، ANSI/NFPA 70



تنبيه

خطر التعرض لصدمة كهربائية لا تقتحه



تحذير: لتقليل خطر الصدمة الكهربائية، لا تقم بإزالة الغطاء (أو الجزء الخلفي). ولا توجد قطع قابلة للصيانة من قبل المستخدم في المنتج. أوكل هذا الأمر إلى فريق الخدمة المؤهل.

⚠️ يُقصد بهذا الرمز تنبيه المستخدم إلى وجود "قولتيّة خطيرة" غير معزولة داخل المنتج قد تحتوي على مقدار كافٍ لإلحاق خطر الصدمات الكهربائية بالأشخاص.

⚠️ يُقصد بهذا الرمز تنبيه المستخدم إلى وجود تعليمات مهمة متعلقة بكيفية تشغيل المنتج وصيانته (خدمته) داخل الدليل المرفق مع الجهاز.

تحذير: للحد من مخاطر نشوب حريق وحدوث صدمات كهربائية، لا تعرض المنتج للمطر أو الرطوبة.

- لمنع انتشار الحريق، ابقِ الشموع أو العناصر المشتعلة الأخرى دائمًا بعيدة عن المنتج.
- **لا تضع التلفاز و/أو الريبوت في الظروف التالية:**
 - موقع يتعرض لأشعة الشمس المباشرة.
 - منطقة ذات رطوبة عالية كالحمام مثلاً.
 - بالقرب من مصدر حرارة كالموقد أو الأجهزة الأخرى التي تُصدر حرارة.
 - بالقرب من طاولات المطبخ أو أجهزة ضبط الرطوبة حيث يمكن أن يتعرض بسهولة للنخار أو الزيت.
 - منطقة معرضة للمطر أو الرياح.
 - تعرض الجهاز لقطرات السوائل أو للردّاذ ووضع أي أغراض تحتوي على سوائل، كالمزهرات والأكواب وما إلى ذلك، عليه أو فوقه (على سبيل المثال الرفوف الموجودة أعلى الجهاز).
 - بالقرب من المواد القابلة للاشتعال مثل البنزين أو الشموع أو تعريض التلفاز لتكييف هواء مباشر.
 - لا تركب الجهاز في أماكن تتعرض للغبار كثيرًا.
 - وإلا، فقد يتسبب ذلك في نشوب حريق أو حدوث صدمة كهربائية أو احتراق/انفجار أو قصور وظيفي أو تشوه المنتج.

دليل المالك السلامة والمرجع

تلفاز LED*
* إن تلفاز LED من LG مزود بشاشة LCD مع إضاءة خلفية بتقنية LED.

يرجى قراءة هذا الدليل بعناية قبل تشغيل الجهاز والاحتفاظ به للرجوع إليه في المستقبل.