



FOYDALANUVCHI QO'LLANMASI

# DVD uy kinoteatri

---

Iltimos, ushbu jihozni ishlatishdan avval qo'llanmani diqqat bilan o'qib chiqing va kelgusida foydalanish uchun saqlab qo'ying.

RUSUMI

LHD657 (LHD657, S67T2-S, S67T2-C, S67T2-W)



MFL71408222  
1912\_Rev02

[www.lg.com](http://www.lg.com)  
Mualliflik huquqi © 2019 LG Electronics Inc.  
Barcha huquqlar himoyalangan.

## Xavfsizlik to'g'risida ma'lumotlar



**DIQQAT:** ELEKTR TOKI URISH XAVFINI KAMAYTIRISH UCHUN QOPQOQNI (YOKI ORQA QOPQOQINI) OCHMANG, ICHIDA FOYDALANUVCHI TUZATISHI MUMKIN BO'LGAN QISMLAR YO'Q, TEXNIK YORDAM TALAB ETILSA, MALAKALI MUTAXASSISGA MUROJAAT QILING.



Teng tomonli uchburchak ichidagi ushbu chaqmoqsimon strelka belgisi foydalanuvchini qurilmaning ichida qismida odamni elektr toki urishi uchun yetarli bo'lgan darajadagi xavfli izolyatsiyalanmagan kuchlanish mavjud ekanligi to'g'risida ogohlantiradi.



Teng tomonli uchburchak ichidagi undov belgisi foydalanuvchini mahsulot bilan birga beriladigan qo'llanmada qurilmadan foydalanish va unga xizmat ko'rsatish to'g'risida muhim yo'riqlar mavjudligi to'g'risida ogohlantiradi.

**OGOHLANTIRISH:** YONG'IN YOKI ELEKTR TOKI URISHI XAVFIDAN SAQLANISH UCHUN USHBU QURILMANI YOMG'IR YOKI NAMLIKDA QOLDIRMANG.

**DIQQAT:** Qurilmani suv ta'siri ostida qoldirmang (tomchilashi yoki sachrashi) va suyuqlik to'ldirilgan predmetlar, masalan, vaza kabilarni qurilma ustiga qo'ymang.

**OGOHLANTIRISH:** Ushbu qurilmani kitob javon yoki shunga o'xshash tor yoki berk yerga o'rnatmang.

**DIQQAT:** Ushbu qurilma atrofida katta kuchlanishga ega bo'lgan qurilmalarni ishlatmang. (masalan, elektr pashsha o'ldirgich) Ushbu qurilma elektr toki urishi sababli ishdan chiqishi mumkin.

**DIQQAT:** Qurilmadagi ventilyatsiya teshiklarini yopib qo'ymang. Qurilmani ishlab chiqaruvchining yo'riqlari asosida o'rnatang.

Korpusdagi teshik va tirqishlar ventilyatsiya va jihozning ishonchli ishlashini ta'minlash hamda uni haddan ortiq qizib ketishdan saqlash uchun mo'ljallangan. Qurilmani karavot, divan, gilam yoki shunga o'xshash yuzalarga joylashtirish orqali

teshiklarni yopib qo'yish mumkin emas. Agar yetarli ventilyatsiya ta'minlanmasa yoki ishlab chiqaruvchining yo'riqlariga amal qilinmaydigan bo'lsa, qurilmani devorga tutashgan kitob javon yoki tokcha kabi joylarga o'rnatmaslik kerak.



**DIQQAT:** Ushbu qurilmada lazer tizimidan foydalanilgan. Jihozdan to'g'ri foydalanilishi uchun ushbu foydalanuvchi qo'llanmasini diqqat bilan o'qib chiqing va kelajakda ma'lumot olish uchun uni saqlab qo'ying. Jihozga texnik xizmat ko'rsatish kerak bo'lganda, vakolatli xizmat ko'rsatish markaziga murojaat qiling.

Ushbu qo'llanmada ko'rsatilmagan boshqarish, sozlash amallari yoki ishlatish tartiblarini qo'llash xavfli radiatsiya ta'siriga sabab bo'lishi mumkin. Lazer nurining bevosita ta'siriga tushmaslik uchun korpusni ochishga harakat qilmang.

### Quvvat simiga oid OGOHLANTIRISH

Elektr vilkasi qurilmani elektr tarmoqdan uzadigan moslamadir. Favqulodda vaziyatlarda vilkani darhol uzish uchun u qo'l yetishi oson bo'lgan joyda bo'lishi kerak.

Batafsil ma'lumot olish uchun ushbu qo'llanmaning texnik xususiyatlar sahifasiga qarang.

Devor rozetkalarini zo'riqtirmang. Zo'riqqan devor rozetkalari, bo'shab qolgan yoki shikastlangan devor rozetkalari, uzaytirish simlari, eskirgan quvvat simlari yoki shikastlangan, yorilgan sim izolyatsiyalari xavflidir. Yuqorida keltirilgan holatlarning hammasi elektr toki urishi yoki yong'in keltirib chiqarishi mumkin. Jihoz elektr shnurini vaqti-vaqti bilan tekshirib turing, agar u shikastlangan yoki holati yomonlashgan bo'lsa, uni rozetkadan uzing va undan foydalanishni to'xtating va simni vakolatli xizmat ko'rsatish markaziga olib borib, aynan shunday shnur bilan almashtiring. Quvvat shnurini o'ralib qolish, bukilish, qisilish, eshikka qisilish yoki ustidan yurish kabi jismoniy va mexanik ta'sirlardan saqlang. Vilkalar, devor rozetkalari va shnur jihozdan chiqqan nuqtaga ayniqsa e'tibor bering.

**ESLATMA:** Mahsulot identifikatsiyasi va nominal kuchlanishi kabi ma'lumotlarni o'z ichiga olgan xavfsizlik ma'lumotlari uchun apparatning tagida yoki boshqa tomonida joylashgan asosiy yorliqqa qarang.

**Diqqat:** Yoqib qo'yilgan sham singari ochiq olov manbalari apparat ustiga qo'yilmasligi kerak.

## Belgilar

~	O'zgaruvchan tokni bildiradi (OT).
— — —	Doimiy tokni bildiradi (DT).
☐	II sinf qurilmasini bildiradi.
⏻	Kutish rejimi holatini bildiradi.
I	"YOQILGAN" (quwat) holatni bildiradi.
⚡	Xavfli kuchlanishni bildiradi.

# Mundarija

## 1 **Ishni boshlash**

---

- 2 Xavfsizlik to'g'risida ma'lumotlar
- 6 O'ziga xos funksiyalar
  - 6 – Portativ kirish (in) uyasi
  - 6 – Full HD formatda masshtabni kattalashtirish
  - 6 – Uy teatri karnayini osongina sozlash
  - 6 – BLUETOOTH®
- 7 Kirish
  - 7 – Muvofiq disklar
  - 7 – “Ø” belgisining paydo bo'lishi haqida
  - 7 – Qo`llanmada foydalanilgan belgilar
  - 7 – Hudud kodlari
- 8 Muvofiq keluvchi fayllarga talablar
- 9 Masofadan boshqarish pulti
- 10 Old panel
- 11 Orqa panel

## 2 **Ulash**

---

- 12 Karnayni yig`ish
- 14 Karnaylarni jihazga ulash
- 15 Tizimni joylashtirish
- 16 Televizorga ulanishlar
  - 16 – HDMI Out uyasini ulash
  - 17 – SIMPLINK nima?
  - 18 – Video uyalarni ulash
  - 18 – Tasvir yechimini sozlash
- 19 Video chiqish tasvir yechimi
- 19 Ixtiyoriy qurilmalarni ulash
  - 19 – AUX (L/R) INPUT uyasiga ulash
  - 20 – PORT. IN (Portativ kirish) uyasiga ulash
  - 20 – Portativ pleyer yoki tashqi qurilmadan musiqa tinglash
  - 20 – USB uyaga ulash
  - 21 – OPTICAL IN uyasiga ulash
  - 21 – Uy teatri karnayini osongina sozlash
  - 21 – Antennani ulash

## 3 **Tizimni sozlash**

---

- 22 Sozlash parametrlarini o'zgartirish
  - 22 – OSD boshlang'ich til sozlamalari - Ixtiyoriy
  - 22 – Sozlash menyusini ochish va undan chiqish
- 23 – Til
- 23 – Tasvir namoyishi
- 24 – Audio
- 25 – Qulf (Ota-onalar nazorati)

## 4 Ishlatish

- 26 Bosh menyudan foydalanish
- 26 Asosiy ishlatish operatsiyalari
- 27 Boshqa amallar
- 27 – Ekranida disk haqidagi ma`lumotlarni ochish.
- 27 – DVD menyusini ochish
- 27 – DVD titulini ochish
- 27 – 1,5 baravar tez o`qitish
- 27 – Ekran saqlagich
- 27 – O`qitishni tanlangan vaqtdan boshlash
- 27 – O`qishni davom ettirish
- 28 – Subtitr kodi sahifasini o`zgartirish
- 28 – Belgilab o`qitish
- 29 – FOTOSURAT fayllarni ko`rish
- 30 – Uyqu taymerini sozlash
- 30 – Xiralashtirgich
- 30 – Tovushni vaqtincha o`chirish
- 30 – Oxirgi kadrlarni xotirlash
- 30 – Quvvat o`chgan nuqtadan o`qishni davom ettirish - Ixtiyoriy
- 30 – Tizimni tanlash - Ixtiyoriy
- 31 – Karnay tovush darajasini sozlash
- 31 – IJROCHI OVOZINI PASAYTIRISH
- 31 – Avtomatik tarzda quvvat o`chishi
- 32 Radioni ishlatish
- 32 – Radio tinglash
- 32 – Radiostansiyalarni xotiraga olish
- 32 – Barcha xotiraga olingan stansiyalarni o`chirish
- 32 – Xotiraga olingan stansiyani o`chirish
- 32 – FM to`lqini qabul qilish sifatini yaxshilash
- 33 Ovozni sozlash
- 33 – Qamrovchi ovoz rejimini sozlash
- 33 – FOYDALANUVCHI EKVALAYZERINI sozlash
- 34 BLUETOOTH® simsiz texnologiyasidan foydalanish
- 34 – BLUETOOTH qurilmadan musiqa tinglash
- 36 Avtomatik tarzda funksiyani o`zgartirish
- 36 AVTOMATIK TARZDA QUVVATNI YOQISH

## 5 Nosozliklarni bartaraf etish

- 37 Nosozliklarni bartaraf etish

## 6 Ilova

- 38 Texnik xizmat ko`rsatish
- 38 – Qurilmadan to`g`ri foydalanish
- 38 – Disklarga oid izohlar
- 39 Hudud kodlari ro`yxati
- 40 Til kodlari ro`yxati
- 41 Savdo belgilari va litsensiyalar
- 42 Texnik xarakteristikasi

1

2

3

4

5

6

## O'ziga xos funksiyalar

### 1 Portativ kirish (in) uyasi

Portativ qurilmadan musiqa tinglash. (MP3 pleyer, noutbuk va hokazo)

### Full HD formatda masshtabni kattalashtirish

Osongina sozlash bilan Full HD tasvir sifatini ko'rish.

### Uy teatri karnayini osongina sozlash

Televizor, DVD va raqamli qurilmadan jonli 5,1 (2,1 yoki 2,0) kanalli rejimda ovozlarni tinglang.

### BLUETOOTH®

**Bluetooth** qurilmangizda saqlangan musiqalarni tinglash.

## Kirish

### Muvofiq disklar

Ushbu jihoz audio titullar, MP3, WMA va/yoki JPEG fayllarni saqlagan DVD±R/RW va CD-R/RW diskarni o'qiydi. Diskning yozilish sifati yoki jismoniy holati yoki yozuvchi qurilmaning va mualliflik dasturiy ta'minotining xarakteristikasiga qarab, ayrim DVD±R/RW/DVD±R yoki CD-RW/CD-R diskarni ushbu jihozda o'qitib bo'lmasligi mumkin.

DVD-VIDEO (8 sm / 12 sm disk)  
Xarid qilinishi yoki ijaraga olinishi mumkin bo'lgan filmlar kabi disklar.

DVD±R (8 sm / 12 sm disk)  
Video rejim va faqat finalizatsiyalangan.

DVD-RW (8 sm / 12 sm disk)  
Video rejim va faqat finalizatsiyalangan.

DVD+R: Faqat video rejim  
Ikki qatlamli diskarni ham qo'llab-quvvatlaydi.

DVD+RW (8 sm / 12 sm disk)  
Video rejim va faqat finalizatsiyalangan.

Audio CD: Xarid qilish mumkin bo'lgan musiqiy CD formatidagi musiqiy CD diskarni yoki CD-R/CD-RW diskarni.



### “⊗” belgisining paydo bo'lishi haqida

Ishlatish vaqtida televizoringiz ekranida “⊗” belgisi paydo bo'lishi mumkin va bu ushbu foydalanuvchi qo'llanmasida tushintirilgan funktsiya ushbu media uchun mavjud emasligini bildiradi.

### Qo'llanmada foydalanilgan belgilar

**DVD**

DVD-Video, DVD±R/RW Video rejimida va yakunlangan

**ACD**

Audio CD diskarni

**MOVIE**

USB qurilma/diskdagi video fayllar

**MUSIC**

USB qurilma/diskdagi audio fayllar

**PHOTO**

USB qurilma/diskdagi fotosurat fayllar

#### ! Izoh

Maxsus izohlar va ishlatish funktsiyalarni ko'rsatadi.

#### ! Maslahat

Ishni osonlashtirish uchun berilgan maslahat va yo'riqlarni ko'rsatadi.

#### ! Diqqat

Noto'g'ri foydalanish natijasida kelib chiqishi mumkin bo'lgan zararlarni oldini olishga qaratilgan ogohlantirishlarni ko'rsatadi.

### Hudud kodlari

Ushbu qurilma korpusida uning hudud kodi yozib qo'yilgan. Ushbu qurilma uning korpusidagi yorliq kabi yorliq bo'lgan yoki "ALL" belgisi qo'yilgan DVD diskarni o'ynata oladi.

- Aksariyat DVD diskarni ustida aniq ko'rish mumkin bo'lgan bir yoki bir nechta raqam yozilgan doira bo'ladi. Ushbu raqam jihoz hudud kodiga mos kelishi kerak, aks holda, diskni o'qitib bo'lmaydi.
- Agar jihoz hudud kodidan farqli bo'lgan boshqacha hudud kodi yozilgan DVD diskni o'qitishga harakat qilsangiz, televizor ekranida "Hudud kodini tekshiring" xabari chiqadi

## Muvofiq keluvchi fayllarga talablar

### Musiqa fayliga talablar

MP3/ WMA fayllarining ushbu qurilma bilan muvofiqligi quyidagilar bilan cheklangan:

- Tanlab olish chastotasi: 32 kGts dan 48 kGts gacha (MP3), 32 kGts dan 48 kGts gacha (WMA)
- Bitlarni uzatish tezligi: soniyasiga 32 kb dan 320 kb gacha (MP3), soniyasiga 40 kb dan 192 kb gacha (WMA)
- Qo'llab quvvatlanadigan versiyalar: v2, v7, v8, v9
- Fayllarning maksimal soni : 999 gacha
- Fayl kengaytmalari : "mp3"/ "wma"
- CD-ROM fayl formati : ISO9660/ JOLIET
- ISO9660 fayl tizimini yaratadigan Easy-CD Creator dasturidan foydalanishni tavsiya etamiz.
- Qayta yoziluvchan disklarni formatlaganda, disklarning LG pleyerlari bilan muvofiqligini ta'minlash uchun disk formati opsiyasini [Mastered] ga sozlashingiz kerak. Ushbu opsiyani Live File System'ga sozlasangiz, u diskdan LG pleyerida foydalana olmaysiz.(Mastered/Live fayl tizimi: Windows Vista uchun disk formati tizimi)

DTS qo'llab quvvatlanmaydi. DTS audio formatida, audio signal chiqmaydi.

### Foto faylga talablar

Fotosurat fayllarining ushbu qurilma bilan muvofiqligi quyidagilar bilan cheklangan:

- En bo'yicha maksimal piksel: 2 760 x 2 048 piksel
- Fayllarning maksimal soni : 999 gacha
- Diskning boshqa formatda yozilganligi yoki diskning holati sababli ayrim disklar o'qimasligi mumkin.
- Fayl kengaytmalar: "jpg"
- CD-ROM fayl formati : ISO9660/ JOLIET

### Video faylga talablar

Video fayllarining ushbu qurilma bilan muvofiqligi quyidagilar bilan cheklangan:

- Mumkin bo'lgan yechim: 720 x 576 (E x B) piksel doirasida.
- Video subtitri fayl nomi ko'pi bilan 45 tagacha harf-belgidan iborat bo'lishi lozim.
- Video faylida mumkin bo'lmagan harf-belgi bo'lsa, u displeyda mana bunday " \_ " belgi bo'lib namoyish bo'ladi.
- Kadrlar chastotasi: 30 kadr/sek. gacha.
- Agar yoziladigan fayllarning video va audio strukturasi navbatlanmasa, yo video yoki audio signal uzatiladi.
- Muvofiq video fayl : "avi", "mpg", "mpeg"
- Muvofiq subtitr formati: SubRip (\*.srt/ \*.txt), SAMI (\*.smi), SubStation Alpha (\*.ssa/ \*.txt), MicroDVD (\*.sub/ \*.txt), SubViewer 2.0 (\*.sub/ \*.txt), Vobsusb (\*.sub)
- Muvofiq kodek formati : "Xvid", "MPEG-1", "MPEG-2"
- Muvofiq audio formati: "AC3", "PCM", "MP3", "WMA"
- Tanlab olish chastotasi: 32 kGts dan 48 kGts gacha (MP3), 32 kGts dan 48 kGts gacha (WMA)
- Bitlarni uzatish tezligi: soniyasiga 32 kb dan 320 kb gacha (MP3), soniyasiga 40 kb dan 192 kb gacha (WMA)
- "Live" fayl tizimida formatlangan disklar ushbu pleyerda o'qimaydi.
- Film fayli nomi subtitr fayli nomidan farqli bo'lsa, video fayli o'qish davrida subtitr namoyish bo'lmamasligi mumkin.
- Xvid spec dan farqli bo'lgan Xvid faylni o'qitsangiz, u normal holatda ishlamasligi mumkin.
- Agar 1 dan ortiq og'ish nuqtasiga ega GMC video faylni o'ynatsangiz, video o'ynayotgan ekran bir tekis bo'lmaydi.

## Masofadan boshqarish puliti

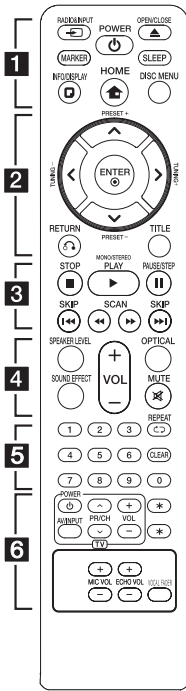

▲ **OPEN/CLOSE** : Disk tortmasini ochadi va yopadi.

**SLEEP** : Tizimni belgilangan vaqtda avtomatik ravishda o'chishga sozlaydi. (Xiralashtirgich : Indikator oynasi yarim baravarga qorayadi.)

☐ **INFO/DISPLAY** : Ekran displeyiga kiradi.

🏠 **HOME** : [Home Menu] paydo bo'ladi.

**DISC MENU** : DVD diskdagi menyuni ochadi.

..... 2 .....

Λ / V / < / > (yuqoriga/ pastga/ chapga/o'ngga) : Ekrandagi displeylar bo'yicha o'tish uchun foydalaniladi.

**PRESET +/-** : Radio dasturni tanlaydi.

**TUNING +/-** : Kerakli radio stantsiyaga sozlanadi.

⊙ **ENTER** : Menyudagi tanlangan parametрни tasdiqlaydi. Radiostantsiyalarni xotiraga olish.

↶ **RETURN** : Menyuda orqaga qaytadi yoki sozlash menyusidan chiqadi.

**TITLE** : DVD titulda menyu bo'lsa, ekranda titul menyu paydo bo'ladi. Aks holda, disk menyusi ko'rinmasligi mumkin.

..... 3 .....

■ **STOP** : O'ynatishni to'xtatadi.

▶ **PLAY, MONO/STEREO** : O'ynatishni boshlaydi. Mono/ stereoni tanlaydi.

⏸ **PAUSE/STEP** : O'ynatishni to'xtatib turadi.

⏮ / ⏭ **SKIP** : Avvalgi yoki keyingi bob/yo'lakcha/faylga o'tadi.

◀ / ▶ **SCAN** : Orqaga yoki oldinga izlaydi.

..... 4 .....

**SPEAKER LEVEL** : Tegishli karnay tovush balandligini o'rnatadi.

**SOUND EFFECT** : Tovush effekti rejimini tanlaydi.

**VOL -/+** (Tovush balandligi) : Karnay tovush balandligini sozlaydi.

**OPTICAL** : Kirish manbasini bevosita optikka o'zgartiradi.

🔇 **MUTE** : Ovozni o'chiradi.

..... 5 .....

**0-9 raqamlar tugmalari** :

Menyudagi raqamlangan opsiyalarni tanlaydi.

↺ **REPEAT** : O'ynatish tejimini tanlaydi. (Takrorash/ Tasodifiy)

**CLEAR** : Parolni o'rnatishda raqamni olib tashlaydi.

..... 6 .....

**TV boshqaruv tugmalari** : TV ni boshqaradi. (faqat LG TV)

- LG televizorlar ovoz balandligi, kirish signal manbasi va quvvatni yoqish yoki o'chirish uchun shu tugmalardan foydalanish mumkin. Televizorni yoqish yoki o'chirish uchun ⏻ (TV) tugmasini bosib turgan holda PR/CH (Λ / V) takror bosasiz.

\* : Ushbu tugma mavjud emas.

**MIC VOL -/+** (Mikrofon tovush balandligi) : Mikrofon tovush balandligini sozlaydi.

**ECHO VOL -/+** (Tovush balandligi) : Aks-sado tovush balandligini sozlaydi.

**VOCAL FADER** : Turli manbalarda musiqa ijrochisi ovozinı pasaytirib, ushbu funksiyadan karaoke sifatida foydalanishingiz mumkin.

### Batareyani almashtirish

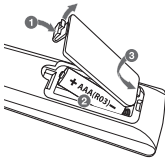

Masofadan boshqarish puliting orqa tarafidagi batareyalar qopqog'ini oling va + va - larni to'g'ri moslagan holda batareyani joylashtiring.

..... 1 .....

📡 **RADIO&INPUT** : Funksiya va kirish signal manbasini tanlaydi.

**MARKER** : Ijro ro'yxatini belgilaydi.

⏻ **POWER** : Jihozni yoqadi yoki o'chiradi.

## Old panel

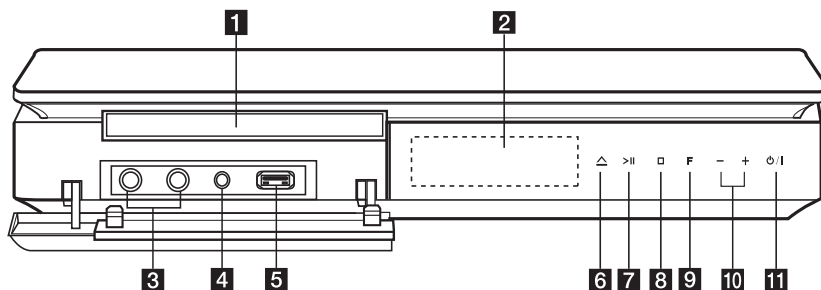

- 1** Disk tortmasi
- 2** Indikator oynasi  
Jihoz joriy holatini ko'rsatadi.
- 3** Mikrofon uyalari 1/2
- 4** **PORT. IN**  
Audio chiqish uyalari mavjud portativ pleyer ulanadi.
- 5** USB uya  
USB qurilma ulanadi.
- 6**  $\triangle$  (OPEN/CLOSE)  
Disk tortmasini ochadi yoki yopadi.
- 7**  $>||$  (PLAY/PAUSE)  
- O'ynatishni boshlaydi.  
- O'ynatishni vaqtincha pauzalaydi, pauza rejimdan chiqish uchun shu tugmani yana bosasiz.
- 8**  $\square$  (STOP)  
O'qitishni to'xtatadi.
- 9** F (FUNCTION)  
Kirish signal manbasi yoki funksiyani o'zgartiradi.
- 10** -/+ (Volume)  
Karnay tovush balandligini sozlaydi.
- 11**  $\text{⏻}$  /  $|$  (Kutish/Yoqish)  
Qurilmani yoqadi yoki o'chiradi.

## Orqa panel

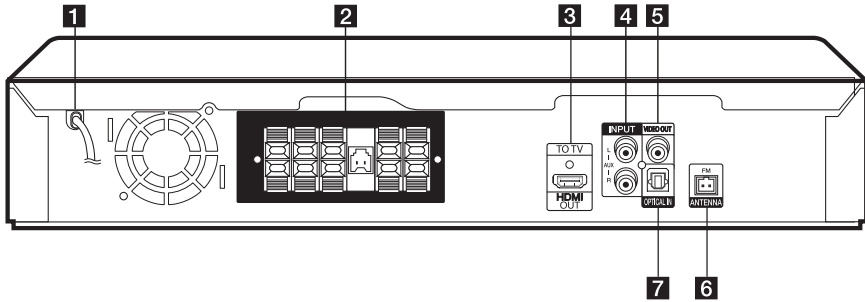

**1** Quvvat shnuri

**2** Karnay uyalari  
Karnay kabellari ulanadi.

**3** **HDMI OUT TO TV**  
HDMI kirish uyalari mavjud televizorga ulaydi.  
(Raqamli audio va video uchun interfeys)

**4** **AUX (L/R) INPUT**  
2 ta kanalli audio chiqishlariga ega bo'lgan tashqi manbaga ulaydi.

**5** **VIDEO OUT**  
Video kirishlariga ega bo'lgan televizorga ulaydi.

**6** **ANTENNA FM**  
FM- FM simli antennaga ulaydi.

**7** **OPTICAL IN**  
Optik audio jihoziga ulaydi.

## Karnayni yig`ish

Karnaylarni ulashdan avval ularni yig`ing. Karnaylarni yig`ish uchun kerakli qismlar borligini tekshiring.

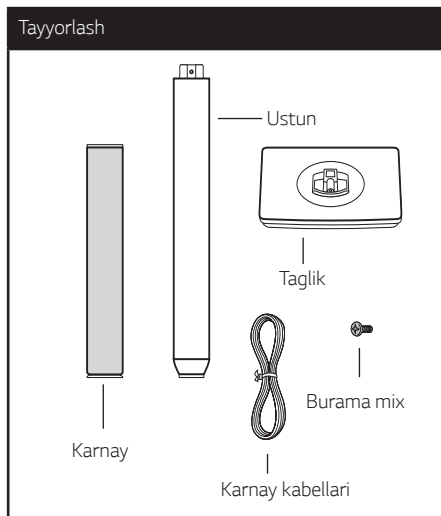

1. Ustunni taglikka birliktiring, so`ng, ularni to`plamda mavjud burama mix bilan qotiring.

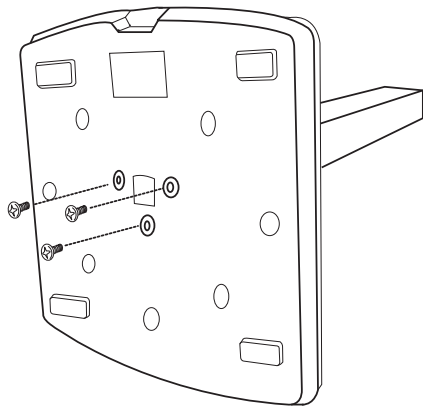

2. Karnay simini taglikdagi teshik orqali o`tkazing.

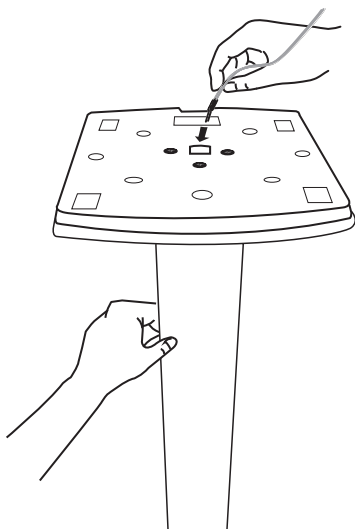
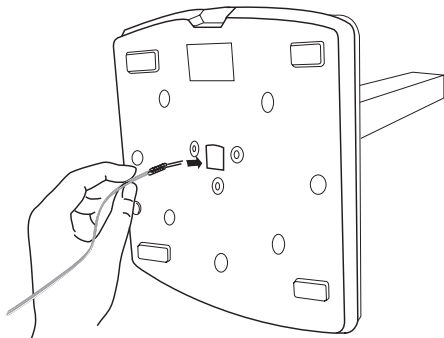

### ! Izoh

Karnay kabelini teshikdan o`tkazishdan avval kabel buklanmaganligi yoki to`g`ri chiziqli holatda ekanligiga ishonch hosil qiling.

3. Burama mixlarni buragan holda karnay ustunlariga karnaylarni biriktiring.

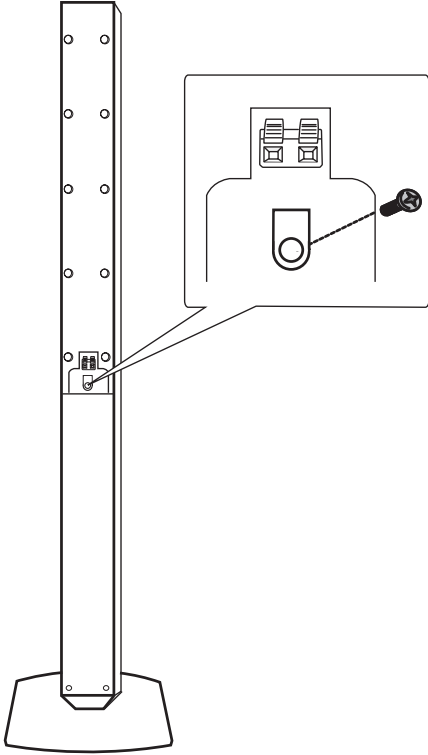

**!** Izoh

Karnay kabeli karnay va teshik orasiga qisilib qolmasin.

4. Karnay simini karnaydagi terminalga ulang. Qora rang bilan belgilangan sim “-” (minus) bilan belgilangan terminalga va ikkinchi sim esa “+” (plyus) bilan belgilan terminalga ulanganligiga ishonch hosil qiling.

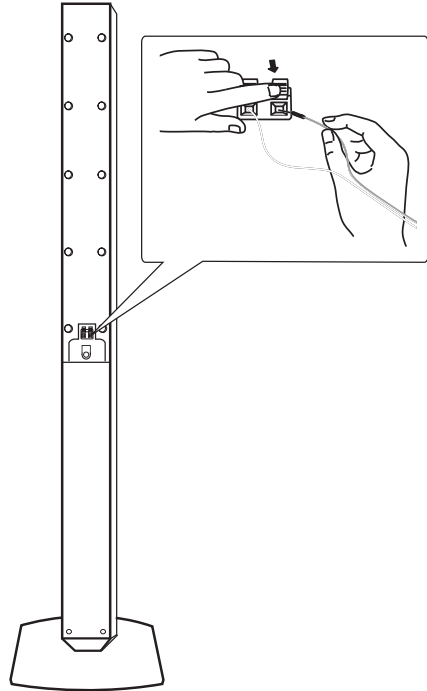

**!** Diqqat

Ehtiyot bo'ling, karnay yiqilib ketmasin. Aks holda bu karnayda nosozlik yuzaga kelishiga va tan jarohati va/ yoki mulkka zarar yetishiga sabab bo'lishi mumkin.



## Karnaylarni jihozga ulash

### 1. Simlarni jihozga ulang.

Barcha simlarning ranglariga mos ravishda, jihozning orqa tomonidagi ulanish terminaliga ulang. Kabelni jihozga ulash uchun yelim tugmachalarni bosib, jihozdagi ulanish terminalarini oching. Simni joylashtirib, yelim tugmachani qo'yvorasiz.

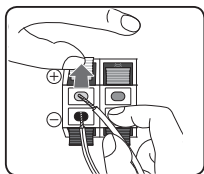

Har bir simning qora chizig'ini -(minus) belgili terminalga va ikkinchi uchini +(plyus) belgili terminalga ulang.

Vufer simini pleyerga ulang. Vufer simini pleyerga ulash paytida, sim uchidagi konnektorni qirs etgan tovush chiqquncha kiriting.

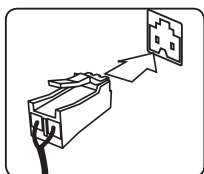

### 2. Simlarni karnaylarga ulang.

Rang kodiga qarab, har bir simning ikkinchi uchini kerakli karnayga ulang.

Rang	Karnay	O`rni
Kulrang	Orqa	Orqa o`ng
Ko`k	Orqa	Orqa chap
Yashil	Markaz	Markaz
To`q sariq	Sabvufer	Istalgan old pozitsiyada
Qizil	Old	Old o`ng
Oq	Old	Old chap

Kabelni karnayga ulash uchun yelim tugmachalarni bosib, karnaylar pastki qismidagi ulanish terminalarini oching. Simni joylashtirib, yelim tugmachani qo'yvorasiz.

### ⚠ Diqqat

- Ehtiyot chorasini ko'ringki, bolalar \*karnay teshigiga qo'lini yoki boshqa biror narsalarni tiqishiga yo'l qo'ymang.  
\*Karnay teshigi: Karnay korpusi (tashqi yuzasida) joylash bass tovushi uchun mo'ljallangan teshik.
- Markazda joylashgan karnayni bolalar qo'li yetmaydigan xavfsiz joyga qo'ying. Aks holda bu karnayning yiqilib ketishi va jismoniy jarohat va/ yoki mulkka zarar yetishiga sabab bo'lishi mumkin.
- Karnaylarda magnit qismlar mavjud, shu tufayli televizor ekranida yoki kompyuter monitorida ranglardagi nuqson sodir bo'lishi mumkin. Karnaylarni televizor ekрани yoki kompyuter monitoridan uzoqroqqa qo'ying.
- Sabvuferdan foydalanishdan oldin himoyalovchi vinilni olib tashlang.

## Tizimni joylashtirish

Quyidagi rasmda tizimni qanday joylashtirishga misol keltirilgan. Shuni hisobga olingki, ushbu ko'rsatmalardagi rasmlar haqiqiy qurilmalardan farq qiladi. Bu yerda ular faqat tushuntirish maqsadida berilgan.

Qamrovchi tovushdan maksimal darajada bahramand bo'lish uchun sabvuferdan boshqa barcha karnaylar eshitish nuqtasidan bir xil uzoqlikda joylashtirilishi kerak (A).

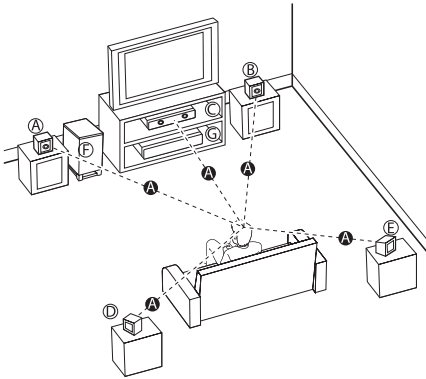

- (A) Old chap karnay (L)/ (B) Old o'ng karnay (R): Old karnaylarni monitor yoki ekran yon tomonlariga va imkoni bo'lsa, ekran yuzasi bilan bitta tekislikda joylashtiring.
- (C) Markaziy karnay: Markaziy karnayni monitor yoki ekran tepa yoki pastida joylashtiring.
- (D) Qamrovchi chap karnay (L)/ (E) Qamrovchi o'ng karnay (R): Bu karnaylarni tinglash nuqtasidan orqada, biroq ichkari tomonga qaratgan holda qo'ying.
- (F) Sabvufer: Sabvuferning joylashgan holati unchalik muhim emas, chunki past bass tovushlari yuqori darajada yo'nalgan bo'lmaydi. Biroq sabvuferni old karnaylarga yaqinroq joylashtirgan ma'qulroq. Devorlardan qaytuvchi aks-sadolarni kamaytirish uchun uni xona markaziga qaratib qo'ying.
- (G) Qurilma

## Televizorga ulanishlar

O'zingizda mavjud qurilmalar imkoniyatlariga qarab quyidagi ulanishlardan birini amalga oshiring.

### ! Izoh

- Televizoringiz va siz ushbu jihozga ulamoqchi bo'lgan boshqa qurilmalarga bog'liq holda ushbu jihozni ulashning turli usullari mavjud. Ushbu qo'llanmada bayon qilingan ulash usullarining biridan foydalaning.
- Eng to'g'ri ulanishni amalga oshirish uchun televizoringiz, stereo tizim yoki boshqa qurilmalarning qo'llanmalariga qarang.

### ! Diqqat

- Ushbu jihoz to'g'ridan-to'g'ri televizorga ulanganligiga ishonch hosil qiling. Televizorni tegishli video signal kirish kanaliga sozlang.
- Ushbu jihozni videomagnitofon orqali ulamang. Nusxa olishdan himoya qilish tizimi sababli tasvir buzilishi mumkin.

## HDMI Out uyasini ulash

Agar sizda HDMI uyali televizor yoki monitor bo'lsa, siz HDMI kabel (A tipdagi, yuqori tezlikdagi HDMI™ kabeli) orqali ularni ushbu qurilmaga ulashingiz mumkin.

Ushbu qurilmadagi HDMI OUT uyachasini HDMI ni qo'llab-quvvatlovchi televizor yoki monitordagi HDMI IN uyachasiga ulang.

Televizorning kirish signal manbasini HDMI ga sozlang (Televizorning foydalanuvchi qo'llanmasiga qarang).

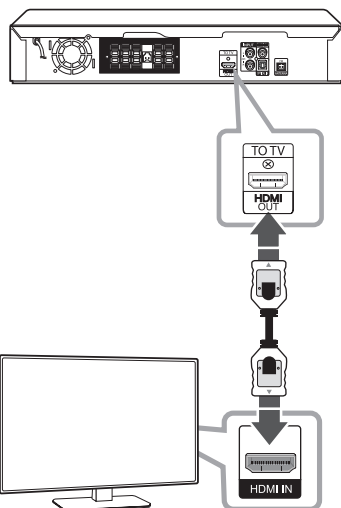

### ! Maslahat

- Ushbu HDMI ulanish orqali raqamli audio va video signallardan to'liq bahramand bo'lishingiz mumkin.
- HDMI kabel orqali ulaganda, tasvir yechimini HDMI chiqish uchun mos yechimga o'zgartirishingiz mumkin. (18-betdagi "Tasvir yechimini sozlash" ga qarang.)

### ! Diqqat

- Ulanish allaqachon amalga oshirilgandan so'ng tasvir yechimini o'zgartirish nosozliklarga sabab bo'lishi mumkin. Ushbu muammoni hal qilish uchun ushbu qurilmani o'chiring va qaytadan yoqing.
- HDCP nusxa ko'chirishdan himoyalash tizimi sababli HDMI ulanish tasdiqlanmasa, televizor ekrani qora yoki yashil rangga o'zgaradi yoki ekranda qorga o'xshash tasvir shovqini yuzaga kelishi mumkin. Bu holda HDMI ulanishini tekshiring yoki HDMI kabelini uzing.

**! Izoh**

- Agar ulangan HDMI qurilma jihozning audio signal chiqishini qabul qilmasa, HDMI qurilmaning audio tovushi buzilishi yoki chiqmasligi mumkin.
- HDMI yoki DVI ni qo'llab-quvvatlovchi qurilmani ulaganingizda, quyidagilarga ishonch hosil qiling:
  - HDMI/DVI qurilma va ushbu jihozni o'chirib ko'ring. Keyin HDMI/DVI qurilmani yoqing va 30 soniyacha vaqt davomida kuting, keyin ushbu jihozni yoqing.
  - Ulangan qurilmaning video signal kirishi ushbu jihoz uchun mos bo'lgan holatga o'rnatilgan.
  - Ulangan qurilma 720 x 480i (yoki 576i), 720 x 480p (yoki 576p), 1280 x 720p, 1920 x 1080i yoki 1920 x 1080p yechimli video kirishni qo'llab-quvvatlaydi.
- Barcha HDCP tizimini qo'llab-quvvatlovchi HDMI yoki DVI qurilmalar ham ushbu qurilma bilan ishlayvermaydi.
  - HDCP ni qo'llab-quvvatlamaydigan qurilmada tasvir to'g'ri namoyish bo'lmaydi.
  - Jihoz o'qimaydi va televizor ekrani qora yoki yashil rangga o'zgaradi yoki ekranda qorga o'xshash tasvir shovqini yuzaga kelishi mumkin.
- Agar ekranda shovqin yoki chiziqalar paydo bo'lsa, HDMI kabelni tekshiring va yuqori tezlikdagi HDMI™ kabel versiyasidan yuqori bo'lgan versiyali kabelni ishlatning.
- Agar ushbu jihozning **Bluetooth** yoki AUX-OPT funksiyasidan foydalansangiz, audio HDMI ga chiqmaydi.

**SIMPLINK nima?**

Ushbu qurilma va SIMPLINK funksiyali LG televizori HDMI kabel orqali ulanganda, ushbu qurilmadagi ayrim funksiyalarni televizorning masofadan boshqarish pulti orqali boshqarish mumkin.

LG televizorning masofa pulti orqali boshqarish mumkni bo'lgan funksiyalar, Quvvatni yoqish/o'chirish, ovozni balandlatish/pasaytirish, ovozni o'chirish va hokazo.

SIMPLINK funksiyasi to'g'risida batafsil ma'lumotlar olish uchun televizorning foydalanuvchi qo'llanmasiga qarang.

SIMPLINK funksiyali LG televizorlarida yuqorida ko'rsatilgan logotip bo'ladi.

**! Izoh**

- Disk turi yoki o'ynatish holatiga ko'ra ayrim SIMPLINK operatsiyalari sizning maqsadingiz yoki ishingizdan farq qilishi mumkin.
- Qanday funksiyadan foydalanayotganingizdan qat'iy nazar, agar SIMPLINK karnay sozlamasini tashqiga o'zgartirsangiz, funksiya avtomatik ravishda optikka o'zgaradi.

## Video uyalarni ulash

Ushbu qurilmadagi VIDEO OUT uyachasini televizordagi VIDEO IN uyachasiga video kabel yordamida ulang.

Tovushni ushbu qurilma karnaylari orqali eshitish mumkin.

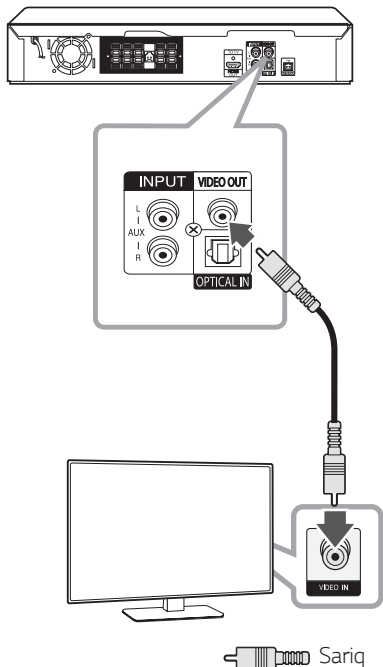

## Tasvir yechimini sozlash

Ushbu qurilmada HDMI OUT uchun bir nechta chiqish tasvir yechimlari mavjud.

[Setup] menyusi orqali yechimni o'zgartirishingiz mumkin.

1. 🏠 **HOME** ni bosing.
2. </> tugmasi yordamida [Setup] ni tanlang va **ENTER** ni bosing. [Setup] menyusi paydo bo'ladi.



3.  $\wedge / \vee$  tugmalar yordamida [Display] opsiyasini tanlang, > ni bosib ikkinchi darajaga o'ting.
4.  $\wedge / \vee$  tugmalar yordamida [Resolution] opsiyasini tanlang, so'ng, > ni bosib uchinchi darajaga o'ting.
5.  $\wedge / \vee$  tugmalar yordamida kerakli tasvir yechimi tanlang, so'ng, **ENTER** ni bosib tanlovni tasdiqlang.

### ! Izoh

Agarda ushbu jihozda sozlangan tasvir yechimini televizor qabul qilmasa, yechimni quyidagi tarzda 480p (yoki 576p) ga sozlashingiz mumkin.

■ **STOP** ni 5 sekunddan ortiqroq bosib turing.

## Video chiqish tasvir yechimi

Ulanish turiga qarab, indikator oynasida ko'rsatilgan yechim bilan chiquvchi tasvir yechimi farq qilishi mumkin.

[HDMI OUT]: 1080p, 1080i, 720p va 480p (yoki 576p) va 480i (yoki 576i)

[VIDEO OUT]: 480i (yoki 576i)

## Ixtiyoriy qurilmalarni ulash

### AUX (L/R) INPUT uyasiga ulash

Qo'shimcha qurilmaning chiqish uyasini AUX (L/R) INPUT uyasiga ulang.

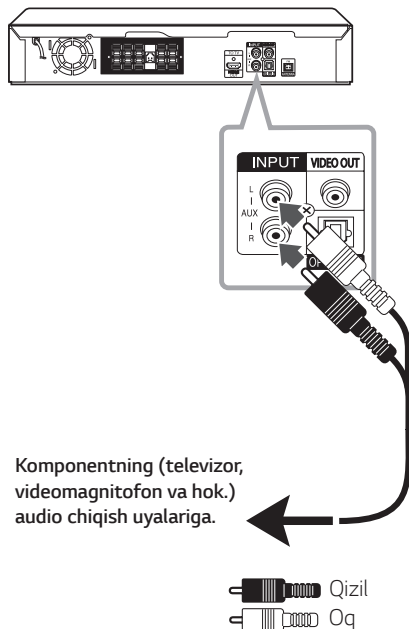

Komponentning (televizor, videomagnitofon va hok.) audio chiqish uyalariga.

Qizil  
Oq

### ! Izoh

Agar televizor audio (mono) uchun faqat bitta chiqishga ega bo'lsa, uni ushbu jihozda chap (oq) audio uyachaga ulang.

## PORT. IN (Portativ kirish) uyasiga ulash

Portativ qurilma (MP3 pleyer yoki portativ media pleyer va hok.) chiqish uyasini ushbu jihozning PORT. IN uyasiga ulang.

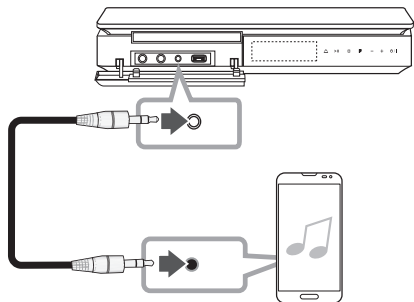

MP3 pleyer va hokazo...

## Portativ pleyer yoki tashqi qurilmadan musiqa tinglash

Ushbu qurilmaga ko'p turdagi portativ pleyerlar yoki tashqi qurilmalar ulab, o'qitish mumkin.

1. Portativ pleyerni ushbu jihozning PORT. IN (PORTATIV kirish) uyasiga ulang.

Yoki

Tashqi qurilmani ushbu qurilmaning AUX (L/R) INPUT uyachasiga ulang.

2. tugmani bosib quvvatni yoqing.
3. RADIO&INPUT tugmasini bosgan holda PORTABLE yoki AUX funksiyasini tanlang.
4. Portativ pleyer yoki tashqi qurilmani yoqing va uni o'qitishni boshlang.

## USB uyaga ulash

USB xotira qurilmasining (yoki MP3 pleyer va hokazo) USB portini ushbu qurilmaning old qismidagi USB portga ulang.

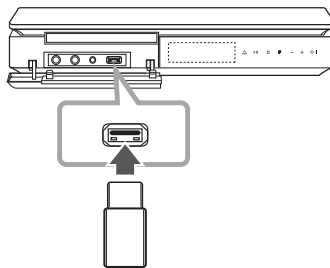

### ! Izoh

USB qurilmani jihozdan uzish

1. Boshqa funksiya rejimini tanlang yoki **STOP** ikki marta ketma-ket bosning.
2. USB qurilmani ushbu jihozdan uzing

## Muvofiq keluvchi USB qurilmalar

- MP3 Pleyer : Flesh turidagi MP3 pleyer.
- USB Flesh tipidagi xotira qurilmasi : USB2.0 yoki USB1.1 ni qo'llab-quvvatlovchi qurilmalar.
- Ushbu jihozning USB funksiyasini ayrim USB qurilmalarni qo'llab quvvatlamaydi.

## USB qurilmaga talablar

- Komputerga ulab qo'shimcha dasturlar o'rnatishni talab qiladigan qurilmalar qo'llab quvvatlanmaydi.
- Ishlab turgan vaqtda USB qurilmani uzming.
- Katta xotira hajmiga ega USB qurilmani ulaganda, ushbu jihozning USB qurilmani topishi bir necha daqiqadan ortiq davom etishi mumkin.
- Ma'lumotlar o'chib ketishini oldini olish uchun ma'lumotlarning zaxira nusxasini olib qo'ying.
- Agar USB uzaytirgich kabeli yoki USB konsentratoridan foydalansangiz, USB qurilma topilmaydi.
- NTFS fayl tizimi qo'llab quvvatlanmaydi. (Faqat FAT(16/ 32) fayl tizimi qo'llab quvvatlanadi.)
- USB qurilmadagi fayllar jami soni 1000 yoki undan ortiq bo'lsa, qo'llab quvvatlanmaydi.
- Tashqi qattiq disk, perfokartadan o'quvchi qurilmalar, qulflangan qurilmalar yoki qattiq disk turidagi USB qurilmalar qo'llab quvvatlanmaydi.
- Ushbu qurilmaning USB uyasini komputerga ulab bo'lmaydi. Ushbu qurilmadan xotira qurilmasi sifatida foydalanib bo'lmaydi.
- Ayrim USB qurilmalar ushbu qurilma bilan ishlamasligi mumkin.

## OPTICAL IN uyasiga ulash

Tashqi qurilmalarning (yoki raqamli qurilma va hok.) optik chiqish uyasini ushbu jihozning OPTICAL IN uyasiga ulang.

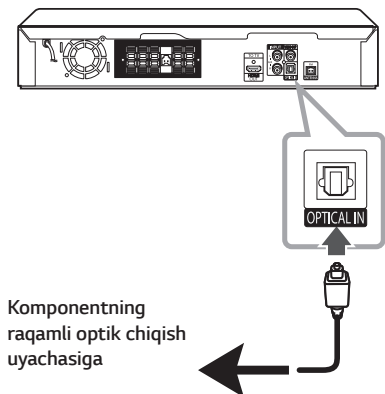

Komponentning raqamli optik chiqish uyasiga

## Uy teatri karnayini osongina sozlash

Televizor, DVD pleyer va raqamli qurilmadan jonli 5,1 (2,1 yoki 2) kanalli rejimda ovozlarni tinglang. Hatto quvvat o'chgan holatda bo'lganda ham, agar **OPTICAL** ni bossangiz, quvvat yonadi va rejim avtomatik tarzda AUX OPT rejimiga o'zgaradi.

1. Ushbu jihozning OPTICAL IN uyasini televizordagi (yoki raqamli qurilmadagi va hokazo) optik chiqish uyasiga ulang.
2. Bevosita AUX OPT rejimini tanlash uchun masofa pultidagi **OPTICAL** tugmasi bosing.

Yoki

AUX OPT funksiyasini tanlash uchun masofa pultidagi  **RADIO&INPUT** tugmasini bosing.

3. 5,1(2,1 yoki 2)kanalli karnay orqali ovozlarni tinglash.
4. AUX OPT rejimidan chiqish uchun **OPTICAL** tugmasini bosing.  
Jihoz oldingi funksiyaga qaytadi.

## Antennani ulash

Radio tinglash uchun berilgan FM antennani ulang.  
FM simli antennani FM antenna uyasiga ulang.

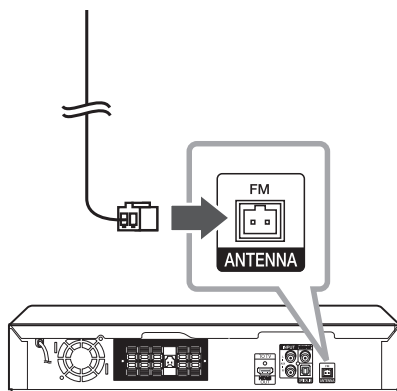

### ! Izoh

FM simli antenna to'liq cho'zilganligiga ishonch hosil qiling.

## Sozlash parametrlarini o'zgartirish



Sozlash menyusi orqali tasvir yoki tovush kabi turli elementlar parametrlarini o'zgartirishingiz mumkin.

Shuningdek, subtitrlar va sozlash menyusi uchun tilni ham o'rnatishingiz ham mumkin. Har bir sozlash menyusi elementi haqida batafsil ma'lumot uchun 22 - 25-betlarga qarang.



### OSD boshlang'ich til sozlamalari - Ixtiyoriy

Jihozdan ilk bor foydalanganda, televizor ekranida dastlabki til sozlamasi menyusi paydo bo'ladi.

Jihozdan foydalanishdan oldin dastlabki tilni tanlashni amalga oshirishingiz kerak. Dastlabki til sifatida ingliz tili tanlanadi.

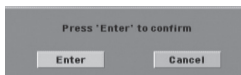
1. Jihozni yoqish uchun  ni bosning. Ekranida til sozlamasi menyusi chiqadi.
2. Til tanlash uchun  dan foydalaning, so'ng  ni bosning. Tasdiqlash menyusi chiqadi.







3.  tugma yordamida [Enter] ni tanlang, so'ng,  ni bosib tilni sozlashni yakunlang.



## Sozlash menyusini ochish va undan chiqish

1.  HOME ni bosing. [Home Menu] paydo bo'ladi.



2.  tugmalar yordamida [Setup] ni tanlang.
3.  ENTER ni bosing [Setup] ko'rinadi.
4. [Setup] menyusidan chiqish uchun  HOME yoki  RETURN ni bosing.

### Sozlash uchun yordam menyusi

Menyu	Tugmalar	Operatsiya
 Ko'chish		Boshqa menyuga ko'chish.
 Ko'chish		Oldingi darajaga ko'chish.
 Ko'chish		Keyingi darajaga ko'chish yoki menyuni tanlash.
 Yopish	 RETURN	[Setup] menyusidan yoki [ 5.1 Speaker Setup] dan chiqish.
 Tanlash	 ENTER	Menyuni tasdiqlash.

## Til

### Menyu tili

Sozlash menyusi va ekran namoyishi uchun tilni tanlang.

### Disk audiosi / Disk subtitri / Disk menyusi

Audio trek (disk audio), subtitrilar va disk menyusi uchun ma`qul tilni tanlang.

#### [Original]

Disk yozilgan original tilni nazarda tutadi.

#### [Boshqa]

Boshqa tilni tanlash uchun raqamlar tugmalaridan foydalaning va so`ng **ENTER** ni bosib, 41-betdagi til kodlari ro`yxatidan muvofiq 4 raqamli sonni kiriting. Agar noto`g`ri til kodni kirtsangiz, **CLEAR** ni bosing.

#### [Off (Disk subtitri uchun)]

Subtitrni o`chiradi.

## Tasvir namoyishi

### Televizor aspekti

Televizoringiz ekranining shakliga qarab qaysi ekran aspektidan foydalanishni tanlang.

#### [4:3]

Standard 4:3 televizor ulanganda, shuni tanlang.

#### [16:9]

16:9 o`lchamli keng enli televizor ulanganda, shuni tanlang.

### Tasvir namoyishi rejimi

Faqat televizor aspekti rejimi 4:3 ga o`rnatilgandagina, tasvir namoyishi rejimi sozlamasi ishlaydi.

#### [Letterbox]

Keng enli tasvirni ekranning tepa va pastki qismida hoshiyalar bilan namoyish etadi.

#### [Panscan]

Keng enli tasvirni avtomatik tarzda butun ekran bo`ylab aks ettiradi va ekranga sig`maydigan qismlarni qirqib namoyish etadi. (Agar disk/fayl Pan Scan rejimiga muvofiq bo`lmasa, tasvir Letterbox o`lchamida namoyish bo`ladi.)

### Tasvir yechimi

HDMI video signalining chiqish yechimini o`rnatadi. Tasvir yechimi haqida batafsil ma`lumot uchun "Tasvir yechimini sozlash" ga qarang (18-bet).

#### [Auto]

Agar HDMI OUT uyachasi displey haqida ma`lumotlarni (EDID) beruvchi televizorga ulangan bo`lsa, ulangan televizorga eng mos bo`lgan tasvir yechimi avtomatik ravishda tanlanadi. Agar faqat VIDEO OUT uya ulangan bo`lsa, bu tasvir yechimini sukut bo`yicha tasvir yechimi sifatida 480i (yoki 576i) ga o`zgartiradi.

#### [1080p]

1080 chiziqli progressiv video chiqaradi.

#### [1080i]

1080 chiziqli navbatlangan video chiqaradi.

#### [720p]

720 chiziqli progressiv video chiqaradi.

#### [480p (yoki 576p)]

480 (yoki 576) chiziqli progressiv video chiqaradi.

#### [480i (yoki 576i)]

480 (yoki 576) chiziqli navbatlangan video chiqaradi.

## Audio

### 5.1 karnayni sozlash

Qurilma ichiga o'rnatilgan 5.1 kanalli qamrovchi dekoder uchun quyidagi sozmalarni amalga oshiring.

- [Audio] menyuga kirib [5.1 Speaker Setup] ni tanlang.
- ENTER** ni bosib, [5.1 SPEAKER] paydo bo'ladi.



- <>** tugma yordamida kerakli karnayni tanlang.
- ^ V <>** tugmalar yordamida opsiyalarni sozlang.
- ↶ RETURN** tugmasini bosib oldingi menyuga qayting.

#### [Karnay]

Sozlamoqchi bo'lgan karnayni tanlang.

#### ! Izoh

Dolby Digital litsenziya kelishuviga muvofiq, ma'lum karnay sozlamalari ta'qiqlanadi.

#### [O'lcham]

Karnay sozlamalari qat'iy o'rnatilgani sababli sozlamalarni o'zgartira olmaysiz.

#### [Tovush balandligi]

Har bir karnaydan chiquvchi tovush balandligini sozlang.

#### [Masofa]

Har bir karnay va tinglash nuqtasi o'rtasidagi masofani sozlaydi.

#### [Karnayni sinov ishga tushirish]

**^ V** tugma yordamida [Speaker Test Start] ni tanlang va **ENTER** ni bosib. To'xtatish uchun yana **ENTER** ni bosib. Tizimda xotirlab qolingan test signallar tovush balandligiga moslash uchun tovush balandligini sozlang.

### DRC (Dinamik diapazonni boshqarish)

Ovoz pasaytirilganda tovushni tiniqlashtiradi (faqat Dolby Digital). Ushbu effektni faollashtirish uchun [On] ga o'rnatib.

### Vokal

Karaoke kanallarini normal stereoga aralashtirish uchun [On] ni tanlang.

Ushbu funktsiya faqat ko'p kanalli karaoke DVD disklar uchun amal qiladi.

### HD AV Sinxronlash

Ba'zida raqamli televizorda tasvir bilan ovoz o'rtasida kechikish yuz beradi. Agar bu holat sodir bo'lsa, siz bu muammoni tovushni kechikishga sozlash bilan hal qilishingiz mumkin, u tasvirning yetib kelishini samarali tarzda "kutib tursin". Bu funktsiya HD AV sinxronlash, deb ataladi. Kechikish vaqtlari bo'ylab tepaga yoki pastga ko'chish uchun **^ V** tugmasidan (masofa pultidagi) foydalaning. Kechikish vaqtini 0 dan 300m sek. gacha bo'lgan oraliqda o'rnatishingiz mumkin.

### Yarim karaoke

Qism/titul/trek to'liq yakunlangach, bu funktsiya fanfara tovish bilan birga ekranda ballni ko'rsatadi.

#### [Yoqish]

Qo'shiq kuylashni yakunlagach, ball ekranda paydo bo'ladi.

#### [O'chirish]

Fanfara tovushi va ball ekranda paydo bo'lmaydi.

#### ! Izoh

- 2 tadan ortiq treki bo'lgan DVD, DVD Karaoke disklarida ushbu funktsiyadan foydalanish mumkin.
- Kino ko'rayotgan paytda agar qism o'zgargan vaqtda fanfara tovushi yoki ball namoyish bo'lsa, SOZLASH menyusidan Yarim karaoke funktsiyasini "Off" holatga sozlab qo'ying yoki MIC uyachasidan mikrofonni uzib.
- Ushbu funktsiya DVD/CD rejimda ishlaydi.
- Yarim karaoke funktsiyasi mikrofon ulangan bo'lgandagina ishlaydi.
- Agar mikrofondan foydalanmasangiz, tovushni pasaytirib va mikrofonni uzib.

## Qulf (Ota-onalar nazorati)

### Hudud kodini ilk bor sozlash:

Qurilmadan birinchi marta foydalanganingizda, hudud kodini o'rnatishingiz kerak bo'ladi.

1. [Lock] menyusidan tanlang va > ni bosing.
2. > ni bosing. [Lock] opsiyalariga kirish uchun o'zingiz yaratgan parolingizni kiritishingiz kerak. Parolni kiriting va **ENTER** ni bosing. Uni yana kiriting va tasdiqlash uchun **ENTER** ni bosing. **ENTER** ni bosishdan oldin xatoga yo'l qo'ysangiz, **CLEAR** ni bosing.
3. **AV** tugmalar yordamida birinchi harf-belgini tanlang.
4. **ENTER** ni bosing va **AV** tugmalardan foydalanib ikkinchi harf-belgini tanlang.
5. Tanlangan hudud kodini tasdiqlash uchun **ENTER** ni bosing.

### Reyting

Reytinglangan DVD disklarni ularning mazmuniga qarab o'qitishni bloklaydi. Hamma disklar ham reytinglanmaydi.

1. [Lock] menyusidan [Rating] ni tanlang, so'ng > ni bosing.
2. Parolni kiriting va **ENTER** ni bosing.
3. **AV** tugmalaridan foydalanib 1 dan 8 gacha oraliqdagi reytingni tanlang.

---

[Rating 1-8]

Reyting bir (1) eng ko'p cheklanishlarga va reyting sakkiz (8) eng kam cheklanishlarga ega.

---

[Unlock]

Agar qulfni ochsangiz, ota-onalar nazorati amalda bo'lmaydi va disk to'raligicha o'qiydi.

---

4. Tanlangan hudud kodini tasdiqlash uchun **ENTER** ni bosing.

### Parol

Parol kiritishingiz yoki uni o'zgartirishingiz mumkin.

1. [Lock] menyusidan [Parol] ni tanlang va so'ng, > ni bosing.
2. **ENTER** ni bosing.
3. Parolni kiriting va **ENTER** ni bosing.  
Parolni o'zgartirish uchun [Change] opsiyasi tanlab, **ENTER** ni bosing. Parolni kiriting va **ENTER** ni bosing. Uni yana kiriting va tasdiqlash uchun **ENTER** ni bosing.
4. **HOME** ni bosib menyudan chiqing.

#### ! Izoh

Agar parolni unutib qo'ysangiz, quyidagi qadamlarni bajarib uni o'chirishingiz mumkin:

1. [Home Menu] dan [Setup] menyusini tanlang.
2. 6 raqamdan iborat "210499" raqamni kiriting va **ENTER** ni bosing. Parol o'chadi.

### Hudud kodi

40-betdagi hudud kodlari ro'yxatidan DVD video diskni reytinglashda standartlaridan foydalanilgan hudud kodini kiriting.

1. [Lock] menyusidan [Area Code] ni tanlang, so'ng > ni bosing.
2. Parolni kiriting va **ENTER** ni bosing.
3. **AV** tugmalar yordamida birinchi harf-belgini tanlang.
4. **ENTER** ni bosing va **AV** tugmalardan foydalanib ikkinchi harf-belgini tanlang.
5. Tanlangan hudud kodini tasdiqlash uchun **ENTER** ni bosing.

## Bosh menyudan foydalanish

1. **HOME** ni bosing.  
[Home Menu] paydo bo'ladi.



2. **<>** tugma yordamida opsiya tanlang.
3. **ENTER** ni bosing, so'ng, opsiya menyusini tanlang.  
[Music] – [Music] menyusini ochadi.  
[Movie] – Videoni o'qitishni boshlaydi yoki [Movie] menyusini ochadi.  
[Photo] – [Photo] menyusini ochadi.  
[Setup] – [Setup] menyusini ochadi.

### Izoh

USB qurilma ulangan bo`lmasa yoki disk solingan bo`lmasa, [Music], [Movie] yoki [Photo] opsiyasini tanlay olmasiz.

## Asosiy ishlatish operatsiyalari

1. **OPEN/CLOSE** tugma yordamida diskni joylashtiring yoki USB qurilmani USB uyaga ulang.
2. **HOME** ni bosing.  
[Home Menu] paydo bo'ladi.
3. **<>** tugma yordamida opsiya tanlang.  
Agar ikkitagacha qurilma ulanganda, [Movie], [Photo] yoki [Music] opsiyasini tanlangiz, quyidagicha namoyish bo'ladi. Media tanlang, so'ng, **ENTER** ni bosing.



4. **ENTER** ni bosing, so'ng, opsiya menyusini tanlang.

### Izoh

- Aksariyat audio CD va DVD-ROM disklarda o`qish avtomatik tarzda start oladi.
- Jihoz USB xotira qurilmasidagi yoki diskdagi faqat musiqa faylini avtomatik tarzda o`qiydi.

Amal	Bajarish usuli
To'xtatish	■ <b>STOP</b> ni bosing.
O'ynatish	▶ <b>PLAY, MONO/STEREO</b> ni bosing.
Pauzalash	<b>PAUSE/STEP</b> ni bosing.
Kadrrma-kadri o'qitish	Sarlavhani kadrrma-kadri o'qitish uchun    <b>PAUSE/STEP</b> ni takror bosing. (Faqat DVD, film)
Keyingi/oldingi qism/trek/faylga o'tish	O'ynatish vaqtida keyingi qism/trek/faylga o'tish yoki joriy qism/trek/faylning boshiga qaytish uchun ◀◀/▶▶ <b>SKIP</b> ni bosing. Avvalgi qism/trek/faylga qaytish uchun ◀◀ <b>SKIP</b> ni ikki marta qisqa bosing.
Faylni tez oldinga yoki tez orqaga o'qitish orqali tezda biror kard nuqtasini topish	O'qitish vaqtida kerakli izlash tezligini tanlash uchun ◀◀/▶▶ <b>SCAN</b> ni takror bosing. Normal tezlikka qaytish uchun ▶ <b>PLAY, MONO/STEREO</b> ni bosing.
Takror yoki tartibsiz ketma-ketlikda o'qitish	↻ <b>REPEAT</b> ni takror bosing va joriy titul, qism yoki trek takror yoki tasodifiy ketma-ketlikda o'qiydi. - DVD : Qism/ titul/ o'ch. - Video: (MOVIE): Titul/ titul/ o'ch. - Audio CD/ MP3/ WMA : trek/ barchasi/ tartibsiz/ o'ch
O'qitish tezligini pasaytirish	Pauza rejimida ◀◀/▶▶ <b>SCAN</b> ni bosib lozim tezlikni tanlang. (faqat DVD) Normal tezlikka qaytish uchun ▶ <b>PLAY, MONO/STEREO</b> ni bosing. Pauza rejimida ▶▶ <b>SCAN</b> ni bosib lozim tezlikni tanlang. (Faqat film) Normal tezlikka qaytish uchun ▶ <b>PLAY, MONO/STEREO</b> ni bosing.

## Boshqa amallar

### Ekranda disk haqidagi ma'lumotlarni ochish.

Qo'yilgan disk haqidagi turli ma'lumotlarni ekranda ochishingiz mumkin.

1. O'ynatish haqidagi turli ma'lumotlarni ochish uchun **INFO/DISPLAY** ni bosing. Ko'rsatiladigan ma'lumotlar turlari disk turi yoki o'ynatish holatiga qarab turlicha bo'ladi.
2. **▲▼** ni bosib element tanlashingiz va **<>** ni bosib sozlamani o'zgartirishingiz yoki tanlashingiz mumkin.

Titul – Joriy titul raqami/titularning jami soni.

Qism – Joriy qism raqami/qismlarning jami soni.

Vaqt – o'qitish jarayonida o'tgan vaqt.

Audio – Tanlangan audio tili yoki kanali.

Subtitr – Tanlangan subtitr.

Burchak – Tanlangan burchak/burchaklarning jami soni.

#### ! Izoh

Agar bir necha soniya davomida birorta ham tugma bosilmasa, ekrandagi menyuyu yo'qoladi.

### DVD menyusini ochish

#### DVD

Bir qancha menyuga ega DVD diskni o'qitganda, Menu tugmasidan foydalanib kerakli menyuni tanlashingiz mumkin.

1. **DISC MENU** ni bosing. Disk menyusini ochiladi.
2. **▲▼<>** tugmasi yordamida menyuni tanlang.
3. Tasdiqlash uchun **▶ PLAY, MONO/STEREO** ni bosing.

### DVD titulini ochish

#### DVD

Bir qancha titulgaga ega DVD diskni o'qitganda, Menu tugmasidan foydalanib kerakli titulni tanlashingiz mumkin.

1. **TITLE** ni bosing. Disk tituli ochiladi.
2. **▲▼<>**ni bosib menyuni tanlang.

3. Tasdiqlash uchun **▶ PLAY, MONO/STEREO** ni bosing.

### 1,5 baravar tez o'qitish

#### DVD

1,5 baravar tez o'qitish funksiyasi tasvir va tovushni odatdagi tezlikdan yanada tezroq ko'rish va eshitish imkonini beradi.

1. 1,5 baravar tez o'qitish uchun o'qitish vaqtida **▶ PLAY, MONO/STEREO** tni bosing. Ekranda "▶X1.5" yozuvi chiqadi.
2. Chiqish uchun yana **▶ PLAY, MONO/STEREO** ni bosing.

### Ekran saqlagich

Jihoz besh minutcha stop rejimda qoldirganda, ekran saqlagich ko'rinadi.

### O'qitishni tanlangan vaqtdan boshlash

#### DVD MOVIE

Fayl yoki tituldagi biror vaqt nuqtasidan o'qitishni boshlash uchun.

1. O'qitish vaqtida **□ INFO/DISPLAY** ni bosing.
2. Soat ikonachasini tanlash uchun **▲▼** ni bosing va "--:--:--" ko'rinadi.
3. Chapdan o'ngga tomon kerakli boshlanish vaqtining soati, minuti va sekundini kiriting. Agar raqamlarni noto'g'ri kiritasangiz, kiritilgan raqamlar o'chirish uchun **CLEAR** ni bosing. Keyin to'g'ri raqamlarni kiriting. Masalan, 1 soat 10 daqiqa 20 soniyadagi kadrni topish uchun raqamlar tugmalari yordamida "11020" ni kiriting.
4. Tasdiqlash uchun **◎ ENTER** ni bosing. O'qitish tanlangan vaqtdagi kadrda boshlanadi.



### O'qitishni davom ettirish

#### DVD MOVIE MUSIC ACD

Qurilma diskka bog'liq ravishda siz **■ STOP** ni bosgan nuqtani yozib oladi. Agar **■||■** (Vaqtincha To'xtatish)" qisqa vaqt ekranda paydo bo'lsa, o'ynatishni (o'sha kadr nuqtasidan boshlab) davom ettirish uchun **▶ PLAY, MONO/STEREO** ni bosing.

Agar **■ STOP** ni ikki bor bossangiz yoki diskni chiqarib olsangiz, ekanda **■** (To'liq to'xtatish) yozuvi chiqadi. Jihoz stop bosilgan nuqtani o'chiradi.



### ! Izoh

- O`qish davom ettiriladigan nuqta biror bir tugma (masalan, ,  OPEN/CLOSE va hokazo) bosilganda o`chib ketishi mumkin.
- Ushbu funksiya ayrim disk yoki titul/treklarda ishlamasligi mumkin.

## Subtitr kodi sahifasini o'zgartirish

### MOVIE

Agar subtitr to'g'ri namoyish bo'lmayotgan bo'lsa, subtitr faylini to'g'ri ko'rish uchun subtitr kod sahifasini o'zgartirishingiz mumkin.

1. Ekran menyusini ochish uchun o'qitish vaqtida  **INFO/DISPLAY** ni bosing.
2. **^ V** tugma yordamida [Code Page] opsiyasini tanlang.
3. **<>** tugma yordamida kerakli kod opsiyasini tanlang.
4. Ekran menyusidan chiqish uchun  **RETURN** ni bosing.

## Belgilab o'qitish

### MUSIC ACD

Belgilash funksiyasi har qanday disk yoki USB xotira qurimasidagi saralangan fayllarni jihaz xotirasiga saqlash imkonini beradi.

1. [Home Menu] dagi [Music] ni tanlang.

Yuqori papkaga qaytish. (Faqat MP3/, WMA)

Tegishli musiqa faylidagi ID3TAG ma`lumotlarida ko`rsatilgan fayl haqidagi ma`lumotlar ko`rinadi. (faqat MP3)

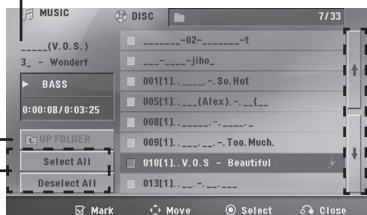

Barcha treklar/ fayllarni tanlash.

Barcha treklar/fayllarni tanlashni bekor qilish.

Oldingi yoki keyingi fayllar ro'yxatiga ko'chish.

2. **^ V** tugma yordamida [List] dan kerakli musiqani tanlang, ro'yxatga qo'shish uchun **MARKER** tugmasini bosing.
3. **⊙ ENTER** ni bosing. O'qitish rejimi ko'rinadi.
4. **^ V** tugma yordamida o'qitish rejimini tanlang va **⊙ ENTER** ni bosing.

### [Mark Play]

Belgilab o'qitish

### [Current Play]

Odatiy o'qitish.

### ! Izoh

Agar ro'yxatdagi barcha fayllarni tanlamoqchi bo'lsangiz, [Select All] ni tanlang va **⊙ ENTER** ni bosing.

## Belgini o'chirish

1. **^ V** tugma yordamida belgilangan o'qitishdan o'chirmoqchi bo'lgan trekni tanlang.
2. **MARKER** ni bosing.

## Barcha belgilarni o'chirish

**^ V <>** tugma yordamida [Deselect All] ni tanlang, so'ng, dasturni tahrirlash rejimida

**⊙ ENTER** ni bosing.

### ! Izoh

Disk yoki USB xotira qurilmasi jihazdan olinganda, jihazda quvvat o'chirilganda yoki funksiya boshqasiga o'zgartirilganda, qo'yilgan belgilar ham o'chadi.

## FOTOSURAT fayllarni ko'rish

### PHOTO

Jihoz fotosurat fayllar jamlangan diskini o'qiy oladi.

1. [Home Menu] dan [Photo] ni tanlang va **ENTER** ni bosib.

Oldingi yoki keyingi fayllar ro'yxatiga ko'chish.

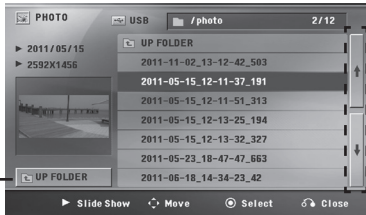

Yuqori papkaga qaytish.

2. **^ V** tugma yordamida papkani tanlang va so'ng, **ENTER** ni bosib.
3. Agar slayd namoyish ko'rmoqchi bo'lsangiz, **^ V** ni bosib fayl tanlang va **▶ PLAY, MONO/STEREO** ni bosib.

[Photo] menyusidagi yordam menyusi haqida

Menyu	Tugmalar	Operatsiya
▶ Slayd namoyish	▶ PLAY, MONO/ STEREO	Slayd namoyish ko'rish.
▲▼▶▶ Ko'chish	^ V <>	Boshqa fayl yoki kontentga ko'chish.
⊙ Tanlash	⊙ ENTER	Biror faylni ko'rish.
↶ Yopish	↶ RETURN	[Home menu] ga qaytish.

To'liq ekrandagi yordam menyusi haqida

Menyu	Tugmalar	Operatsiya
Menu	□ INFO/ DISPLAY	Opsiyalar menyusini ochish.
◀/▶ Oldingi/ Keyingi	</>	Boshqa faylga ko'chish.
↶ Ro'yxat	↶ RETURN	[Home menu] ga qaytish.

### Fotosurat fayllarini ko'rish opsiyalari

Fotosuratlarni to'liq ekran rejimida ko'rish davomida turli opsiyalardan foydalanishingiz mumkin.

1. To'liq ekranda fotosurat ko'rish chog'ida opsiyalar menyusini ochish uchun **□ INFO/DISPLAY** ni bosib.
2. **^ V <>** tugma yordamida opsiya tanlang.

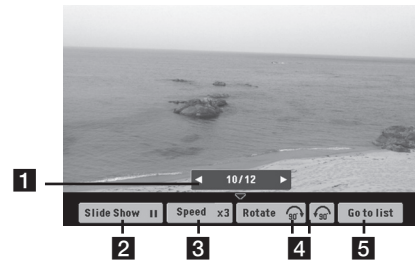

1. **Joriy fotosurat/ fotosuratlar jami soni** – Oldingi/keyingi fotosuratni ko'rish uchun **<>** tugmadan foydalaning.
2. **Slayd namoyish ▶/||** – Slayd namoyishni boshlash yoki pauzalash uchun **⊙ ENTER** ni bosib.
3. **Tezlik x3/ x2/ x1** – Slayd namoyishda fotosuratlar orasidagi kechikish tezligini tanlash uchun **⊙ ENTER** ni bosib.
4. **Aylantirish** Aylantirish fotosuratni soat strelkasi yo'nalishida aylantirish uchun **⊙ ENTER** ni bosib.
5. **Ro'yxatga o'tish** – [Photo] menyusiga qaytish uchun **⊙ ENTER** ni bosib.

## Uyqu taymerini sozlash

Jihoz o'chadigan 10 dan 180 minutgacha bo'lgan kechikish vaqtini tanlash uchun **SLEEP** ni bosing.

Qolgan vaqtni tekshirish uchun **SLEEP** ni bosing.

Avtomatik o'chish funksiyasini bekor qilish uchun **SLEEP** "SLEEP 10" ko'ringuncha takror bosaverasiz, so'ng "SLEEP 10" yozuvi chiqib turgan paytda **SLEEP** ni yana bir marta bosasiz.

### ! Izoh

Qurilma o'chishigacha qancha vaqt qolganini tekshirishingiz mumkin.

**SLEEP** ni bossangiz indikator oynasida o'chishgacha qolgan vaqt ko'rinadi.

## Xiralashtirgich

**SLEEP** ni bir bor bosing. Indikator oynasi yarim baravarga qorayadi. Bekor qilish uchun **SLEEP** ni toki xiralik o'chguncha takror bosavering.

## Tovushni vaqtincha o'chirish

Jihoz ovozi vaqtincha o'chirish uchun **MUTE** ni bosing.

Siz qurilmaning, masalan, telefonda gaplashayotganda tovushini o'chirib qo'yishingiz mumkin, bunda display ekranida "MUTE" paydo bo'ladi.

Uni bekor qilish uchun yana **MUTE** ni bosing yoki tovush balandligini o'zgartiring.

## Oxirgi kadrni xotirlash

### DVD

Jihoz oxirgi ko'rilgan diskdagi oxirgi kadrni xotirlab qoladi. Oxirgi kadr, hattoki disk qurilmadan olingan yoki qurilma o'chirilgan bo'lsa ham, uning xotirasida qoladi. Agar kadrni xotirlab qolgan diskni qo'ysangiz, o'sha kaddan o'qitish avtomatik ravishda boshlanadi.

## Quvvat o'chgan nuqtadan o'qishni davom ettirish - Ixtiyoriy

### DVD

Hattoki agar quvvat kutilmaganda o'chib qolsa ham, jihozni yoqing va so'ng, u o'qitish to'xtab qolgan nuqtadan o'qishni davom ettiradi. Tizim vaqt-vaqti bilan joriy o'qitish statusini xotiraga saqlaydi.

## Tizimni tanlash - Ixtiyoriy

Televizoringiz tizimi uchun mos tizim rejimini tanlashingiz kerak. [Home menu] dan kerakli tizimni tanlash uchun **II PAUSE/STEP** tugmasini besh soniyadan ortiqroq vaqt davomida bosib turing.

### ! Izoh

Agar USB qurilma ulangan bo'lsa, yoki disk solingan bo'lsa, bu funktsiya ishlamaydi.

## Karnay tovush darajasini sozlash

Har bir karnay tovush darajasini sozlashingiz mumkin.

1. Sozlamoqchi bo`lgan karnayni tanlash uchun **SPEAKER LEVEL** ni takror bosing.
2. Indikator oynasida tovush darajasini sozlash menyusi chiqib turganda **VOL +/-** ni bosib tanlangan karnay tovush balandligi darajasini sozlaysiz.
3. Xuddi shu tartibda boshqa karnaylar tovush balandligi darajasini ham sozlang.

## IJROCHI OVOZINI PASAYTIRISH

Turli manbalarda musiqa ijrochisi ovozi pasaytirib, ushbu funksiyadan karaoke sifatida foydalanishingiz mumkin. (MP3/ WMA/ CD va hokazo.) **VOCAL**

**FADER** tugmasini bosing, so`ng indikator oynasida "FADE ON" yozuvi chiqadi.

Uni bekor qilish uchun yana **VOCAL FADER** ni bosing.

Musiqa fayllar yozilish holatlariga bog`liq holda **VOCAL FADER** funksiyasining sifati turlicha bo`lishi mumkin.

### ! Izoh

- Bu funksiyani faqat mikrofon ulangan bo`lgandagina ishlatish mumkin.
- U MONO manbalarda ishlamaydi.

## Avtomatik tarzda quvvat o`chishi

Jihoz tashqi qurilmaga ulanmaganda yoki jihoz 20 soniya davomida ishlatilmasa, elektr energiyasini tejash uchun jihoz o`z-ozidan o`chadi. Jihoz boshqa qurilmaga analog kirish signali orqali ulangan holatda olti soat o`tgach ham ushbu jihoz o`chadi.

## Radioni ishlatish

FM antena ulanganligiga ishonch hosil qiling.  
(21-betga qarang).



### Radio tinglash

1.  **RADIO&INPUT** tugmasini indikator oynasida FM yozuvi ko'ringuncha bosning.  
Jihoz oxirgi marta tinglangan stansiyaga sozlanadi.
2. Chastota indikator o'zgarungacha qadar **TUNING (-/+)** ni bosib turing, keyin qo'yib yuboring. Jihoz biror stansiyaga sozlanganda, izlash to'xtaydi.  
yoki  
**TUNING (-/+)** ni takror bosning.
3. **VOL (-/+)** tugmasini takror bosib tovush balandligini sozlang.

### Radiostansiyalarni xotiraga olish

FM diapazonida 50 ta stansiyani xotiraga olishingiz mumkin.

Stansiyalarga sozlanishdan oldin tovushni pasaytirib qo'yanligingizga ishonch hosil qiling.

1.  **RADIO&INPUT** tugmasini indikator oynasida FM yozuvi ko'ringuncha bosning.
2. **TUNING (-/+)** ni bosgan holda kerakli chastotani tanlang.
3.  **ENTER** ni bosning, indikator oynasida xotiraga olish raqami miltillaydi.
4. Xotiraga olish raqamini tanlash uchun **PRESET (-/+)** ni bosning.
5.  **ENTER** ni bosning.  
Stansiya xotiraga olindi.
6. Boshqa stansiyalarni ham xotiraga olish uchun 2 dan 5 gacha bo'lgan bosqichlarni takrorlang.
7. Xotiraga olingan stansiyani tinglash uchun masofa pultidan **PRESET (-/+)** yoki **0** dan **9** gacha bo'lgan raqamlar tugmalarini bosning.

### Barcha xotiraga olingan stansiyalarni o'chirish

1. **CLEAR** ni ikki sekundcha bosib turing.  
Qurilma indikator oynasida "ERASEALL" yozuvi paydo bo'ladi.
2. Barcha saqlangan radiostansiyalarni o'chirish uchun **CLEAR** ni bosning.

### Xotiraga olingan stansiyani o'chirish

1. O'chirmoqchi bo'lgan xotiraga olingan stansiya raqamini tanlash uchun **PRESET (-/+)** ni bosning.
2. **CLEAR** ni bosning, xotiraga olingan stansiya raqami indikator oynasida o'chib yonadi.
3. **CLEAR** ni yana bir bor bosib, tanlangan xotiraga olish raqamini o'chirasiz.

### FM to'liqini qabul qilish sifatini yaxshilash

Masofa pultidagi  **PLAY, MONO/STEREO** ni bosning.  
Bu radioni stereodan monoga o'zgartiradi va odatda to'liqini qabul qilish sifatini yaxshilaydi.

## Ovozni sozlash

### Qamrovchi ovoz rejimini sozlash

Ushbu tizimda bir talay tayyor sozlangan ekvalayzerlar mavjud. **SOUND EFFECT** tugmasi yordamida ma'qul ovoz rejimini tanlashingiz mumkin.

<> strelka tugmasidan foydalanib, **SOUND EFFECT** ni o'zgartirishingiz mumkin, bu vaqtda indikator oynasida tovush effekti haqidagi ma'lumot ko'rinadi.

Ekvalayzer haqida ko'rsatiladigan ma'lumotlar turlari tovush manbalari va effektlariga bog'liq ravishda turlicha bo'lishi mumkin.

Indikator	Tavsifi
STANDARD (STD)	Bu rejimda musiqani ekvalayzer effektsiz tinglashingiz mumkin.
BASS BLAST (BASS)	BASS bu past chastotali tovush. O`qish davomida yuqori va past chastotali hamda qamrovchi ovoz effektlarini yanada kuchaytiradi.
FOYDALANUVCHI EKVALAYZERI	Tovush effektini foydalanuvchining o'zi sozlaydi.
FUTBOL	Xuddi stadionda sport o'yinlarini ko'rayotgandek yanada dinamik tovushdan bahramand bo'lasiz.
QUVVAT OLD (P-FRONT)	Siz hamohang tovushdan zavq olishingiz mumkin. Bu rejim old tomonga bir chiziqda tizib qo'yilgan karnaylar uchun mos keladi.

### ! Izoh

- Ayrim qamrovchi rejimlarda, ayrim karnaylarda umuman tovush bo'lmaydi yoki past tovush chiqadi. Bu qamrovchi rejim va audio manbaga bog'liq, bu nuqson emas.
- Mikrofon jihozga ulangan bo'lganda, ushbu funktsiya ishlamaydi.

### FOYDALANUVCHI EKVALAYZERINI sozlash

O'z didingizga qarab Bass(BASS) va Treble(TRE) tovush darajalarini sozlashingiz mumkin.

- SOUND EFFECT** tugmasi yordamida USER EQ ni tanlang, so'ng, **ENTER** ni bosing.
- ^ v** tugmasi yordamida Bass (BASS) yoki Treble(TRE) ni tanlang.
- <>** tugma yordamida Bass(BASS) yoki Treble(TRE) tovush darajasi ni tanlang, so'ng, sozlamani xotiraga saqlash uchun **ENTER** ni bosing.

## BLUETOOTH® simsiz texnologiyasidan foydalanish

### BLUETOOTH haqida

**Bluetooth** qisqa masofada ulanish uchun simsiz aloqa texnologiyasi hisoblanadi.

Aloqaga boshqa elektron to'liq xalal bersa yoki **Bluetooth**ni boshqa xonada ulasangiz, tovush uzilib qolishi mumkin.

**Bluetooth** simsiz texnologiyasi orqali qurilmalarni ulash bepul. Agar aloqa **Bluetooth** simsiz texnologiyasi orqali o'rnatilgan bo'lsa, **Bluetooth** simsiz texnologiyasiga ega mobil telefonni Cascade orqali boshqarish mumkin.

- Ulash mumkin bo'lgan qurilmalar: Mobil telefon, MP3 pleyer, noutbuk, shaxsiy raqamli yordamchi qurilmalari (Ushbu jihozlar stereo quloqchinni qo'llab-quvvatlashi mumkin.)
- Versiya : 4.0
- Kodek: SBC

### BLUETOOTH profillari

**Bluetooth** simsiz texnologiyasidan foydalanish uchun qurilmalar ma'lum profillarga ega bo'lishi shart. Ushbu qurilma quyidagi profillar bilan mos keladi.

A2DP (Takomillashgan audio tarsimot profili)

## BLUETOOTH qurilmadan musiqa tinglash

Ushbu jihoz bilan **Bluetooth** qurilmani bog'lash

Bog'lash jarayonini boshlashdan avval, **Bluetooth** qurilmangizdagi **Bluetooth** funksiyasi yoqilganligiga ishonch hosil qiling. **Bluetooth** qurilmaning foydalanuvchi qo'llanmasiga qarang. Agar bir marta bog'lanish amalga oshgan bo'lsa, uni ikkinchi marta bajarish shart emas.

1. **Bluetooth** funksiyasini  **RADIO&INPUT** tugma yordamida tanlang. Indikator oynasida "BT READY" yozuvi chiqadi.
2. **Bluetooth** qurilmasini ishlating va bog'lash jarayonini boshlang. **Bluetooth** qurilmasi orqali ushbu jihozni izlash davomida, **Bluetooth** qurilma turiga bo'g'liq holda **Bluetooth** qurilmaning displeyida bir qator qurilmalar ro'yxati paydo bo'lishi mumkin. Ushbu jihoz "LG-HTS(XX:XX)" ko'rinishida ro'yxatda paydo bo'ladi.

#### ! Izoh

XX:XX BT manzillning oxirgi to'rtta raqamini anglatadi. Masalan, agar qurilmangiz 9C:02:98:4A:F7:08 kabi BT manziliga ega bo'lsa, **Bluetooth** qurilmangizda "LG-HTS(F7:08)" ni korasiz.

3. Ushbu jihoz **Bluetooth** qurilmaga ulanganda, indikator oynasida "PAIRED" yozuvi chiqadi va **Bluetooth** qurilma nomini tezda o'zgartiring.

#### ! Izoh

**Bluetooth** qurilma turiga qarab, ayrim qurilmalarni bog'lash boshqacha amalga oshiriladi.

4. Musiqa tinglash. **Bluetooth** qurilmada saqlangan musiqani o'ynatish uchun **Bluetooth** qurilma foydalanuvchi qo'llanmasiga qarang.

#### ! Izoh

- Agar jihozda funksiyani o'zgartirangiz, **Bluetooth** funksiyasi uziladi, bog'lashni qaytadan amalga oshiring. (**Bluetooth** ↔ funksiyasi - **Bluetooth**dan boshqa bo'lgan)
- **Bluetooth** qurilmasi turiga qarab, ayrim qurilmalar boshqacha ulanadi. **Bluetooth** ulash haqida batafsil ma'lumotlar olish uchun **Bluetooth** qurilmangiz qo'llanmasiga qarang.

**!** Izoh

- Aloqa boshqa elektron to'lqin tomonidan uzilsa, tovush uzilib qolishi mumkin.
- Bu blok bilan **Bluetooth** qurilmasini boshqara olmaysiz va **Bluetooth** qurilmasi bilan bu blokni boshqara olmaysiz.
- Bitta **Bluetooth** qurilmani faqat bitta qurilmaga ulash mumkin, bir nechta qurilmalarni bog'lash imkoni yo'q.
- Qurilma turiga bog'liq holda **Bluetooth** funksiyasidan foydalanib bo'lmasligi mumkin.
- Telefon, MP3 pleyer, noutbuk va hakoazolardan foydalangan holda, simsiz tizimdan foydalanishingiz mumkin.
- **Bluetooth** ulanmaganda, indikator oynasida "BT READY" ko'rinadi.
- Bir xil chastotada ishlaydigan tibbiyot qurilmasi, mikroto'lqinli pechlar yoki simsiz LAN qurilmalari kabi qurilmalardan bir vaqtda foydalanganda, aloqa uziladi.
- **Bluetooth** qurilma va jihoz o'rtasida kimdir tursa va aloqaga xalal bersa, aloqa uziladi.
- Agar **Bluetooth** qurilma va ushbu jihoz o'rtasidagi masofa uzoqlashsa, tovush sifati pasayadi va agar **Bluetooth** qurilma va ushbu jihoz o'rtasida amal qiladigan **Bluetooth** aloqa radiusidan uzoqlashilsa, aloqa uziladi.
- Agar jihozda funksiya yana **Bluetooth** ga o'zgartirilda, **Bluetooth** qurilma avtomatik ravishda jihozga ulanadi.
- Agar **Bluetooth** qurilma nomida mumkin bo'lmagan harf-belgilar bo'lsa, ular indikator oynasida " \_ " ko'rinishda ko'rinadi.

## Avtomatik tarzda funksiyani o'zgartirish

Jihoz **Bluetooth** kabi kirish signallarini taniydi va so'ng, avtomatik tarzda tegishli funksiyaga o'zgartiradi.

### BLUETOOTH qurilmani ulash harakat qilganda

**Bluetooth** qurilmani ushbu jihozga ulashga harakat qilganda, **Bluetooth** funksiyasi tanlanadi. **Bluetooth** qurilmadagi musiqalarni o'qiting.

#### ! Izoh

- Jihozga ulanmagan **Bluetooth** qurilmada avtomatik tarzda funksiyani o'zgartirish amalga oshmaydi.
- Agar jihozda funksiyani o'zgartirsangiz, ayrim **Bluetooth** qurilmalar takror va takror ulanishga harakat qilishi mumkin. Jihoz funksiyasini o'zgartirishdan oldin **Bluetooth** aloqani uzing.

## AVTOMATIK TARZDA QUVVATNI YOQISH

Jihoz kirish signal manbasi orqali avtomatik tarzda yoqiladi: **Bluetooth**.

Jihozga ulangan tashqi qurilmani yoqqanda, ushbu jihoz kirish signalini taniydi va tegishli funksiyani tanlaydi. Ulangan qurilmadan tovush tinglashingiz mumkin.

Agar **Bluetooth** qurilmani ulashga harakat qilsangiz, ushbu jihoz yonadi va avtomatik tarzda bog'lanadi. So'ng, musiqa o'qishni boshlaydi.

#### ! Izoh

- Jihoz AUTO POWER funksiyasi orqali yoqilgandan so'ng, jihozga ulangan tashqi qurilmadan ma'lum vaqt davomida hech qanday signal bo'lmasa, jihoz avtomatik tarzda o'chadi.
- Ulangan qurilmaga bog'liq holda bu funksiya ishlamasligi mumkin.
- Agar ushbu jihoz orqali **Bluetooth** aloqani uzsangiz, ayrim **Bluetooth** qurilmalar jihozga yana ulanishga takror va takror harakat qiladi. Shu bois, jihazni o'chirishdan oldin **Bluetooth** aloqani uzish tavsiya etiladi.
- Agar jihoz bilan avtomatik tarzda ulanish allaqachon amalga oshgan bo'lsa, jihoz kirish signal manbasi orqali yoqilishi mumkin.
- Quvvat tugmasini 5 soniyadan ortiq bosib turgan holda jihazni o'chirsangiz, Avtomatik tarzda quvvatni yoqish funksiyasi o'chiriladi. Uni faollashtirish uchun jihazni yoqing.

## Nosozliklarni bartaraf etish

MUAMMO	BARTARAF ETISH
Jihoz to'g'ri ishlamayapti.	<ul style="list-style-type: none"> <li>Jihozda va unga ulangan tashqi qurilmada (televizor, vufer, DVD-pleyer, kuchaytirgich va hokazo) quvvatni o'chiring va qayta yoqing.</li> <li>Jihozda va unga ulangan tashqi qurilma (televizor, vufer, DVD-pleyer, kuchaytirgich va hokazo) elektr shnurini rozetkadan uzing va qayta rozetkaga ulang.</li> </ul>
Quwat yo'q	<ul style="list-style-type: none"> <li>Elektr shnurini rozetkaga mustahkam ulang.</li> </ul>
Tasvir yo'q	<ul style="list-style-type: none"> <li>Qurilmadagi tasvir televizor ekranida paydo bo'lishi uchun televizorda mos video kirish rejimini tanlang.</li> <li>Video kabellarini televizor va qurilmaga mustahkam ulang.</li> </ul>
Tovush past yoki yo'q	<ul style="list-style-type: none"> <li>Qurilmadan tovishni eshita olishingiz uchun to'g'ri kirish rejimini tanlang.</li> <li>Audio kabellarni ulash terminalariga to'g'ri ulang.</li> <li>Yangi audio kabelga almashtiring.</li> </ul>
DVD tasvir sifati past.	<ul style="list-style-type: none"> <li>Diskni yumshoq latta bilan ichkarisidan tashqariga tomon arting.</li> </ul>
DVD/CD disk o'qimayapti.	<ul style="list-style-type: none"> <li>Disk qo'ying.</li> <li>Muvofiq diskni soling (Disk turi, ranglar tizimi va hudud kodini tekshiring).</li> <li>Diskni yorliq yoki yozuvli tomonini yuqoriga qaragan holda soling.</li> <li>Parolingizni kiriting yoki reyting darajasini o'zgartiring.</li> </ul>
DVD yoki CD disk o'ynatilayotgan vaqtda g'uvilagan ovoz eshitiladi.	<ul style="list-style-type: none"> <li>Diskni yumshoq latta bilan ichkarisidan tashqariga tomon arting.</li> <li>Qurilma va audio qismlarni televizoringizdan uzoqroqqa joylashtiring.</li> </ul>
Radio stansiyalarni muvofiq tarzda sozlab bo'lmayapti.	<ul style="list-style-type: none"> <li>Antennaning ulanishini tekshiring va uning joylashuvini o'zgartiring.</li> <li>Zarur bo'lsa, tashqi antenna ulang.</li> <li>Stansiyaga qo'lda sozlaning.</li> <li>Bir nechta radio stansiyalarni xotiraga oling, batafsil ma'lumot uchun 32-betga qarang.</li> </ul>
Masofadan boshqarish pulti yaxshi ishlamayapti/umuman ishlamayapti.	<ul style="list-style-type: none"> <li>Masofadan boshqarish pulti qurilmaga to'g'ri to'g'rilanmagan. Masofadan boshqarish pultini qurilmaga to'g'ri to'g'rilang.</li> <li>Masofadan boshqarish pulti qurilmadan juda uzoqda joylashgan. Masofadan boshqarish pultidan qurilmadan 23 fut (7 m) masofa doirasida foydalaning.</li> <li>Masofadan boshqarish pulti bilan qurilma oraliq'ida to'siq mavjud. To'siqni olib tashlang.</li> <li>Masofadan boshqarish pultining batareyasi zaryadi qolmagan. Batareyani yangisi bilan almashtiring.</li> </ul>
AUTO POWER funksiyasi ishlamayapti.	<ul style="list-style-type: none"> <li>Televizor, DVD/Blu-Ray pleyer yoki <b>Bluetooth</b> qurilma kabi tashqi qurilmalar ulanganligini tekshiring.</li> <li>Ulangan qurilmaga bog'liq holda bu funktsiya ishlamasligi mumkin.</li> </ul>

## Texnik xizmat ko'rsatish

### Qurilmadan to'g'ri foydalanish

#### Qurilmani jo'natayotganda

Mahsulotning asl quti va o'ramlarini saqlab qo'ying. Agar mahsulotni jo'natish zarur bo'lsa, imkon qadar himoya uchun qurilmani zavodda o'ralganidek o'rang.

#### Qurilma tashqi yuza qismlarini toza tutish

- Hasharotlarga qarshi qo'llaniladigan sprey kabi uchuvchan suyuqliklarni qurilma yaqinida ishlating.
- Qurilmani qattiq kuch bilan artish uning yuzasiga shikast yetkazishi mumkin.
- Rezina yoki plastik buyumlarni qurilmaga tekkan holatida uzoq muddat qoldirmang.

#### Qurilmani tozalash

Jihozni tozalash uchun yumshoq, quruq lattadan foydalaning. Agar qurilma yuzasi juda iflos bo'lsa, bir oz namlangan yumshoq mato va yumshoq ta'sir etuvchi tozalash vositasidan foydalaning. Alkogol, benzin yoki suyultirgich kabi kuchli kimyoviy erituvchi moddalardan foydalanmang, chunki ular qurilma yuzasiga shikast yetkazishi mumkin.

#### Qurilmaga texnik xizmat ko'rsatish

Jihoz yuqori texnologiyali, yuqori aniqlikdagi qurilmadir. Agar optik tovush olgich golovka va diskni yurg'izish qismlari ifloslangan bo'lsa, tasvir sifati buzilishi mumkin. Batafsil ma'lumotlar uchun yaqin oradagi xizmat ko'rsatish markaziga murojaat qiling.

## Disklarga oid izohlar

### Disk bilan muomala qilish

Disk yozilgan tarafini ushlamang. Diskni chekka qismlaridan ushlangki, barmoq izlari uning yuza qismiga tegmasin. Diskka hech qachon qog'oz yoki lenta yopishtirmang.

### Disklarni saqlash

O'ynatib bo'lgandan so'ng diskni o'z qutisiga solib qo'ying. Diskni to'g'ri tushuvchi quyosh nuri yoki issiqlik manbalari ta'siri ostida qoldirmang va hech qachon quyosh nuri tushib turgan avtomobil ichida qoldirmang.

### Disklarni tozalash

Diskda barmoq izlari va chang bo'lishi tasvir va ovoz sifatining buzilishiga sabab bo'lishi mumkin. Qo'yishdan oldin diskni toza latta bilan arting. Diskni markazidan tashqari tomoniga qarab arting.

Kuchli erituvchilar, masalan, spirt, benzin, bo'yoq erituvchilar, sotuvda mavjud tozalovchilar yoki eski vinil tasmlar uchun mo'ljallangan antistatik spreylardan foydalanmang.

## Hudud kodlari ro'yxati

Ushbu ro'yxatdan tegishli hudud kodini tanlang.

Hudud Kodi	Hudud Kodi	Hudud Kodi	Hudud Kodi	Hudud Kodi	Hudud Kodi		
Afg'oniston	AF	Fiji orollari	FJ	Monako	MC	Singapur	SG
Argentina	AR	Finlandiya	FI	Mo'g'uliston	MN	Slovakiya Respublikasi	SK
Avstraliya	AU	Fransiya	FR	Marokash	MA	Sloveniya	SI
Avstriya	AT	Germaniya	DE	Nepal	NP	Janubiy Afrika	ZA
Belgiya	BE	Buyuk Britaniya	GB	Niderlandiya	NL	Janubiy Koreya	KR
Butan	BT	Gretsiya	GR	Antil orollari	AN	Ispaniya	ES
Boliviya	BO	Grenlandiya	GL	Yangi Zelandiya	NZ	Shri Lanka	LK
Braziliya	BR	Gong Kong	HK	Nigeriya	NG	Shvetsiya	SE
Kambodja	KH	Vengriya	HU	Norvegiya	NO	Shveysariya	CH
Kanada	CA	Hindiston	IN	Ummon	OM	Taivan	TW
Chili	CL	Indoneziya	ID	Pokiston	PK	Tayland	TH
Xitoy	CN	Isroil	IL	Panama	PA	Turkiya	TR
Kolumbiya	CO	Italiya	IT	Paragvay	PY	Uganda	UG
Kongo	CG	Yamayka	JM	Filippin	PH	Ukraina	UA
Kosta Rika	CR	Yaponiya	JP	Polsha	PL	AQSh	US
Xorvatiya	HR	Keniya	KE	Portugaliya	PT	Urugvay	UY
Chexiya Respublikasi	CZ	Quvayt	KW	Ruminiya	RO	O'zbekiston	UZ
Daniya	DK	Liviya	LY	Rossiya Federatsiyasi	RU	Vetnam	VN
Ekvador	EC	Lyuksemburg	LU	Saudiya Arabistoni	SA	Zimbabve	ZW
Misr	EG	Malayziya	MY	Senegal	SN		
Salvador	SV	Maldiv orollari	MV				
Efiopiya	ET	Meksika	MX				

## Til kodlari ro`yxati

Quyidagi parametrlarni ilk bor sozlashda mos til kodini ushbu ro`yxatdan topib kiriting: [Disc Audio], [Disc Subtitle] va [Disc Menu].

Til kodi	Til kodi	Til kodi	Til kodi	Til kodi	Til kodi		
Afar	6565	Fransuz	7082	Litva	7684	Sindx	8368
Afrikans	6570	Friz	7089	Makedon	7775	Singxal	8373
Alban	8381	Galitsiy	7176	Malagasi	7771	Slovak	8375
Amhar	6577	Gruzin	7565	Malay	7783	Sloven	8376
Arab	6582	Nemis	6869	Malayalam	7776	Ispan	6983
Arman	7289	Grek	6976	Maori	7773	Sudan	8385
Assam	6583	Grenland	7576	Marati	7782	Suhali	8387
Aymar	6588	Gvarani	7178	Moldav	7779	Shved	8386
Ozarbajjon	6590	Gujorot	7185	Mo'g'ul	7778	Tagalog	8476
Boshqird	6665	Hausa	7265	Nauru	7865	Tojik	8471
Bask	6985	Yahudiy	7387	Nepal	7869	Tomil	8465
Bengal; Bangla	6678	Hind	7273	Norveg	7879	Telugu	8469
Butan	6890	Venger	7285	Oriya	7982	Tayland	8472
Bixari	6672	Island	7383	Panjob	8065	Tonga	8479
Breton	6682	Indonez	7378	Pushtun	8083	Turk	8482
Bolgar	6671	Interlingva	7365	Fors	7065	Turkman	8475
Birma	7789	Irland	7165	Polyak	8076	Tvi	8487
Belorus	6669	Italiyan	7384	Portugal	8084	Ukrain	8575
Xitoy	9072	Yapon	7465	Kechua	8185	Urdu	8582
Xorvat	7282	Kannada	7578	Retro-Roman	8277	O'zbek	8590
Chex	6783	Kashmir	7583	Rumin	8279	V'yetnam	8673
Daniya	6865	Qozoq	7575	Rus	8285	Volapuk	8679
Golland	7876	Qirg'iz	7589	Samoa	8377	Uels	6789
Ingliz	6978	Koreys	7579	Sanskrit	8365	Volof	8779
Esperanto	6979	Kurd	7585	Shotland Gael	7168	Kosa	8872
Eston	6984	Laos	7679	Serb	8382	Idish	7473
Farel	7079	Lotin	7665	Serb-xorvat	8372	Yoruba	8979
Fiji	7074	Latish	7686	Shona	8378	Zulu	9085
Fin	7073	Lingala	7678				

## Savdo belgilari va litsensiyalar

Barcha boshqa savdo belgilari tegishli egalarning savdo belgilaridir.



Dolby Laboratories kompaniyasi litsenziyasi ostida ishlab chiqarilgan. Dolby va ikkita D belgisi Dolby Laboratories kompaniyasining savdo belgilaridir.



HDMI, HDMI logotipi va High-Definition Multimedia Interface (Yuqori aniqlikdagi multimedia interfeysi) AQSh va boshqa mamlakatlardagi HDMI licensing LLC kompaniyasining savdo belgilari yoki ro'yxatga olingan savdo belgilaridir.



"DVD logotipi" DVD Format/Logo Licensing Corporation korporatsiyaning savdo belgisidir.



**Bluetooth**® so'z belgisi va logotipi Bluetooth® SIG, Inc. kompaniyasiga tegishli qayd qilingan savdo belgilaridir va LG Electronics kompaniyasi bunday savdo belgilaridan litsenziya bilan foydalanadi. Boshqa savdo belgilari va savdo nomlari ularning tegishli egalari tegishlidir.

## Mualliflik huquqlariga oid izohlar

- Ushbu jihozda AQSh patentlari va boshqa intellektual mulk huquqlari bilan himoyalangan nusxa olishdan himoyalash texnologiyasi qo'llanilgan. Ushbu mualliflik huquqini himoyalash texnologiyasidan foydalanish uchun ruxsatni Rovi korporatsiyasidan olish kerak, mazkur foydalanish ruxsati olinmagan taqdirda, ushbu texnologiyadan faqat uy sharoitlarida va boshqa cheklangan sharoitlarda foydalanishga ruxsat etiladi. Qayta konstruksiyalash va qismlarga bo'lish ta'qiqlanadi.
- AQSh mualliflik huquqi qonunlari va boshqa davlatlar mualliflik huquqi qonunlariga ko'ra, teledasturlar, video kassetalar, BD-ROM disklar, DVD, CD disklar va boshqa materiallarni ruxsat olmasdan yozish, foydalanish, namoyish etish, tarqatish yoki tahrir qilish fuqarolik va/ yoki jinoyat javobgarlikka tortishga sabab bo'lishi mumkin.

## Texnik xarakteristikasi

Umumiy	
Quvvat talablari	Asosiy yorliqqa qarang.
Quvvat sarfi	Asosiy yorliqqa qarang.
O'lchamlari (E x B x Q):	Taxminan 360 x 58 x 298,5 mm oyoqsiz
Ishlash harorati	5 °C dan 35 °C gacha
Ishlash namligi	5 % dan 60 % gacha bo'lgan nisbiy namlik
Umumiy shinadan quvvat ta'minoti	5 V  500 mA

Kirishlar/ chiqishlar	
VIDEO CHIQISHI	1,0 V (p-p), 75 $\Omega$ , sinx manfiy, RCA uyachasi x 1
HDMI chiqishi (video/audio)	19 tishli (A turli, HDMI™ uya) x 1
ANALOG AUDIO KIRISH	2,0 kuchlanish o'rtacha kvadrat qiymati (1 kGts, 0 dB), 600 $\Omega$ , RCA uya (L, R) x 1
RAQAMLI KIRISH (OPTIK)	3 V (p-p), Optik uyacha x 1
PORT. IN	0,5 kuchlanish o'rtacha kvadrat qiymati (3,5 mm stereo uyachasi)

Kuchaytirgich		
Stereo rejim	167 Vt RMS + 167 Vt RMS (3 $\Omega$ - 1 kGts da)	
Qamrovchi rejim	Old	167 Vt RMS + 167 Vt RMS (3 $\Omega$ - 1 kGts da)
	Markaz	167 Vt RMS (3 $\Omega$ - 1 kGts da)
	Qamrovchi	167 Vt RMS + 167 Vt RMS (3 $\Omega$ - 1 kGts da)
	Sabvufer	167 Vt RMS (3 $\Omega$ - 60 Gts da)

Tyuner	
FM diapazon	87,5 dan 108,0 MGts gacha yoki 87,50 dan 108,00 MGts gacha

Old karnay	
Turi	1 kanalli 1 ta karnay
Qarshilik	3 Ω
Nominal kirish quvati	167 Vt RMS
Maksimal kirish quvati	334 Vt RMS
Netto o`lchamlari (E x B x Q)	Taxminan 250 x 1110 x 250 mm

Orqa karnay	
Turi	1 kanalli 1 ta karnay
Qarshilik	3 Ω
Nominal kirish quvati	167 Vt RMS
Maksimal kirish quvati	334 Vt RMS
Netto o`lchamlari (E x B x Q)	Taxminan 250 x 1110 x 250 mm

Markaziy karnay	
Turi	1 kanalli 1 ta karnay
Qarshilik	3 Ω
Nominal kirish quvati	167 Vt RMS
Maksimal kirish quvati	334 Vt RMS
Netto o`lchamlari (E x B x Q)	Taxminan 260 x 93 x 73 mm

Passiv sabvufer	
Turi	1 kanalli 1 ta karnay
Qarshilik	3 Ω
Nominal kirish quvati	167 Vt RMS
Maksimal kirish quvati	334 Vt RMS
Netto o`lchamlari (E x B x Q)	Taxminan 191 x 386 x 318 mm

- Dizayn va texnik xususiyatlar ogohlantirishsiz o'zgartirilishi mumkin.

