

دليل المالك المجفف

قبل البدء في تركيب الجهاز، اقرأ هذه التعليمات بعناية. حيث سييسط ذلك عملية التركيب ويضمن تركيب الجهاز بشكل صحيح وآمن. واحتفظ بهذه التعليمات بالقرب من المنتج بعد التركيب للرجوع إليها في المستقبل.



العربية

RH16U8*VCW



جدول المحتويات

قد يحتوي هذا الدليل على صور أو محتوى يختلف عن الطراز الذي قمت بشرائه.
يخضع هذا الدليل للمراجعة من الشركة المصنعة.

إرشادات السلامة

- 3.....اقرأ جميع الإرشادات قبل الاستخدام.....3
3.....تحذير.....3

التركيب

- 7.....الأجزاء والمواصفات.....7
9.....التركيب الموقع المتطلبات.....9
10.....ضبط مستوى الجهاز.....10
10.....تعليمات رف التجميع.....10

التشغيل

- 12.....نظرة عامة على التشغيل.....12
13.....إعداد الملابس.....13
15.....لوحة التحكم.....15
17.....جدول البرامج.....17
21.....خيارات ووظائف إضافية.....21

الوظائف الذكية

- 25.....تطبيق LG ThinQ.....25
26.....Smart Diagnosis.....26

الصيانة

- 28.....التنظيف بعد كلّ تجفيف.....28
30.....تنظيف الجهاز بصورة دورية.....30
32.....طرق العناية بالمنتج في الأجواء الباردة.....32

استكشاف الأعطال وإصلاحها

- 33.....قبل الاتصال بمركز الخدمة.....33

إرشادات السلامة

اقرأ جميع الإرشادات قبل الاستخدام

يتمثل الغرض من إرشادات السلامة التالية في الحيلولة دون وقوع المخاطر غير المتوقعة أو الأضرار الناجمة عن التشغيل غير الآمن أو غير الصحيح للمنتج. يتم تقسيم الإرشادات إلى "تحذير" و"تنبيه" على النحو الموضح أدناه.

رسائل السلامة

يتم عرض هذا الرمز للإشارة إلى الأمور وعمليات التشغيل التي يمكن أن تسبب مخاطر، فاحرص على قراءة الجزء الذي يحمل هذا الرمز بعناية واتبع الإرشادات لتجنب المخاطر.



تحذير

يشير هذا إلى أن عدم اتباع الإرشادات قد يسبب وقوع إصابة خطيرة أو الوفاة.



تنبيه

يشير هذا إلى أن عدم اتباع الإرشادات قد يتسبب في وقوع إصابة طفيفة أو تلف الجهاز.



تحذير

! تحذير

لتقليل مخاطر وقوع انفجار، أو نشوب حريق، أو حدوث وفاة، أو التعرض لصدمة كهربائية، أو حدوث إصابة، أو حروق للأشخاص عند استخدام المنتج، يجب اتباع احتياطات السلامة الأساسية، بما فيها ما يلي.

السلامة الفنية

- هذا الجهاز غير مخصص لاستخدام الأفراد (بما في ذلك الأطفال) الذين يعانون من نقص في قدراتهم البدنية أو الحسية أو العقلية، أو ليس لديهم خبرة ومعرفة، ما لم يتم الإشراف عليهم أو تقدم لهم الإرشادات المتعلقة باستخدام الجهاز من قبل شخص مسؤول عن سلامتهم.
- كذلك يجب الإشراف على الأطفال للتأكد من عدم عبثهم بالجهاز.
- لا تجفف الأغراض غير المغسولة في الجهاز.
- يجب استخدام المواد المنعمة للقماش أو المنتجات المشابهة كما هو محدد بتعليمات المواد المنعمة للقماش.
- أفرغ جميع الأغراض من الجيوب مثل القداحات والتقاب.
- لا توقف أبدًا الجهاز قبل انتهاء دورة التجفيف ما لم يتم إزالة جميع الأغراض بسرعة ونشرها بحيث تنبدد الحرارة.
- لا يتم استخدام الجهاز في حالة استعمال المواد الكيميائية الصناعية في التنظيف.

- يجب أن تغسل الأغراض المتسخة بمواد مثل زيوت الطهي، والزيوت النباتية، والأسيتون، والكحول، والبنزين، والكبروسين، ومزيلات البقع، وزيت التربنتين، والشمع، ومزيلات الشمع، في ماء ساخن مع كمية إضافية من المنظف قبل تجفيفها في الجهاز.
- لا تشرب الماء المكثف فقد يؤدي شربها إلى الإصابة بالأمراض التي تنقلها الأغذية.
- في حالة تلف سلك الإمداد بالتيار الكهربائي، يجب استبداله من الشركة المصنعة أو من وكلاء الخدمة التابعين لها أو من قبل شخص يتمتع بكفاءة مماثلة وذلك تجنباً لحدوث أي خطر.
- يلزم أن يتم تنظيف فلتر الوبر بشكل متكرر.
- يجب عدم السماح للوبر بالتجمع حول الجهاز.
- لا تقم برش سائل التنظيف الجاف مباشرة في الجهاز أو تستخدم الجهاز في تجفيف الملابس التي بها آثار لسائل التنظيف الجاف.
- لا تقم بتجفيف الملابس الملوثة ببقع لمواد زيتية. لا يمكن التخلص نهائياً من البقع الناتجة عن مواد زيتية (بما فيها زيوت الطعام) حتى بعد أن يتم غسلها بالماء.
- لا ينبغي إمداد الجهاز بالطاقة عن طريق جهاز فصل ووصل خارجي، مثل المؤقت، أو توصيله بدائرة كهربائية يتم تشغيلها وإيقاف تشغيلها بواسطة أداة.
- أخرج الملابس من المنتج فوراً عند اكتمال عملية التجفيف أو عند فصل الطاقة عن الجهاز أثناء عملية التجفيف. قد يتسبب ترك الملابس التي تم تجفيفها في الجهاز دون مراقبة في حدوث حريق. قد تتسبب الملابس التي لم يتم إخراجها بعد التجفيف في حدوث حريق. أخرج الملابس فوراً بعد تجفيفها، ثم قم بتعليقها أو ضع الملابس على سطح مستو لتجف.
- هذا الجهاز غير مخصص إلا للاستخدام في الأغراض المنزلية فقط.

السعة القصوى

- السعة القصوى في بعض الدورات للملابس الجافة التي يجب غسلها هي **16 كجم (جاف)**.
- قد تختلف السعة القصوى الموصى بها لكل برنامج تجفيف. للحصول على نتائج تجفيف جيدة، يُرجى الرجوع إلى **جدول البرامج** في فصل **التشغيل** للحصول على مزيد من التفاصيل.

التركيب

- تأكد من تركيب الجهاز، وتأريضه، وضبطه بشكل صحيح، عن طريق موظفي الخدمة المؤهلين وفقاً لتعليمات التركيب.
- لا تحاول أبداً تشغيل هذا الجهاز إذا كان تالفاً، أو به عطل، أو مفككاً بشكل جزئي، أو به أجزاء مفقودة أو محطمة، بما في ذلك سلك أو قابس تالف.
- عند نقل هذا الجهاز، ينبغي توفر شخصين أو أكثر للإمسك به بإحكام.

- تجنب تركيب الجهاز في أماكن الرطوبة والغبار. تجنب تركيب أو تخزين الجهاز في الهواء الطلق أو في مساحة معرضة للتأثيرات الجوية كضوء الشمس المباشر أو الرياح أو المطر أو درجات الحرارة دون درجة التجمد.
- أحكم ربط خرطوم التصريف لتجنب فصله.
- في حالة تلف سلك الطاقة أو ارتخاء فتحة المقبس، لا تستخدم سلك الطاقة واتصل بمركز خدمة معتمد.
- لا تقم بتوصيل مقابس متعددة أو كبل تمديد للطاقة أو محول بهذا الجهاز.
- لا يجب تنظيف الأغراض مثل المطاط الرغوي (رغوة مطاطية) أو قبايع الاستحمام أو المنسوجات المضادة للمياه أو الأغراض والملابس المدعومة بالمطاط أو الوسائد المزودة بحشيات المطاط الرغوي في الجهاز.
- يجب عدم تركيب هذا الجهاز خلف باب قابل للقفل، أو باب منزلق، أو باب مزود بمفصلة على الجانب المقابل للجهاز، حيث يؤدي هذا إلى إعاقة فتح باب الجهاز بالكامل.
- يجب تأريض هذا الجهاز. في حالة حدوث أي خلل أو عطل، سيحدث التأريض من خطر التعرض لصدمة كهربائية من خلال توفير مسار أقل مقاومة للتيار الكهربائي.
- يأتي هذا الجهاز مزوداً بسلك طاقة يحتوي على موصل تأريض للجهاز وقابس طاقة بوصلة تأريض. يجب توصيل قابس الطاقة بمقبس تيار مناسب مثبت ومؤرض وفقاً لجميع القوانين واللوائح المحلية.
- يمكن أن يؤدي التوصيل غير المناسب لموصل تأريض للجهاز إلى خطر التعرض لصدمة كهربائية. استشر كهربائياً أو موظف خدمة مؤهلاً إذا كان لديك أي شك حول ما إذا كان الجهاز مؤرضاً بشكل صحيح أم لا.
- لا تقم بتعديل قابس الطاقة المتوفر مع الجهاز. إذا لم يكن القابس مناسباً لمأخذ التيار، فيمكنك تثبيت مأخذ تيار مناسب من خلال كهربائي مؤهل.

التشغيل

- لا تحاول فصل أي لوح من الألواح أو فك الجهاز. لا تستخدم أي أدوات حادة على لوحة التحكم لتشغيل الجهاز.
- تجنب إصلاح أو استبدال أي جزء من الجهاز بنفسك. يجب إجراء جميع التصليحات والخدمة من خلال موظف خدمة مؤهل إلا إذا أوصى دليل المالك الحالي بغير ذلك بشكل محدد. استخدم فقط أجزاء المصنع المعتمدة.
- حافظ على المنطقة الموجودة أسفل الجهاز وحوله خالية من المواد القابلة للاحتراق مثل الكتان، والورق، وقطع القماش، والمواد الكيميائية، وما إلى ذلك.
- لا تضع الحيوانات الأليفة أو أي حيوانات أخرى داخل الجهاز.
- لا تترك باب الجهاز مفتوحاً. حيث يمكن أن يتعلق الأطفال بالباب أو يزحفوا إلى داخل الجهاز، مما قد يسبب التلف أو التعرض للإصابة.
- لا تقترب أبداً من الجهاز في أثناء تشغيله. انتظر حتى يتوقف حوض الغسل تماماً.

- لا تضع أو تغسل أو تجفف الأغراض النظيفة، أو المغسولة، أو المنقوعة، أو المملحة بالمواد المتفجرة أو القابلة للاحتراق (مثل الشمع، والبنزين، والطلاء، والجازولين، ومزيل الشحوم، ومذيبات التنظيف الجاف، والكبروسين، والزيوت النباتية، وزيوت الطهي، وما إلى ذلك). حيث يمكن أن يتسبب الاستخدام غير السليم في نشوب حريق أو وقوع انفجار.
- في حال حدوث فيضان، افصل مقبس الطاقة واتصل بمركز LG Electronics لمعلومات العملاء.
- لا تضغط على باب الجهاز للأسفل عندما يكون باب الجهاز مفتوحًا.
- لا تستخدم غازًا قابلاً للاشتعال أو مواد قابلة للاحتراق (البنزين، والجازولين، وسائل تخفيف الدهان "النتر"، والمواد البترولية، والكحول، وما إلى ذلك) بالقرب من الجهاز.
- لا يمكنك استخدام خرطوم التصريف أو خرطوم الإدخال في حالة تجمدهما خلال فصل الشتاء إلا بعد الذوبان باستخدام الجهاز.
- احفظ جميع منظفات الغسيل، والمواد المنعمة، والمبيضات بعيدًا عن متناول الأطفال.
- تجنب لمس قابس الطاقة أو عناصر التحكم في الجهاز بيدين مبتلئين.
- احرص على عدم ثني كابل الطاقة بشكل مفرط أو وضع شيء ثقيل عليه.

الصيانة

- قم بإزالة أي رطوبة أو غبار من قابس الطاقة قبل إحكام توصيله بمأخذ تيار.
- افصل الطاقة عن الجهاز قبل تنظيفه. لا يؤدي ضبط عناصر التحكم إلى إيقاف أو إلى وضع الاستعداد إلى فصل الطاقة عن هذا الجهاز.
- لا تقم أبدًا بفصل الطاقة عن الجهاز من خلال شد كابل الطاقة. احرص دائمًا على الإمساك بإحكام بمقبس الطاقة وجذبه من مأخذ التيار في وضعية مستقيمة.
- لا تقم برش الماء داخل الجهاز أو خارجه لتنظيفه.

التخلص

- قبل التخلص من جهاز قديم، قم بفصله. اقطع كابل الطاقة الموجود خلف الجهاز مباشرةً لمنع سوء استخدامه.
- تخلص من جميع مواد التعبئة (مثل أكياس البلاستيك ومادة الستايروفوم) بعيدًا عن متناول الأطفال، إذ يمكن لمواد التغليف أن تسبب الاختناق.
- قم بإزالة الباب قبل التخلص من هذا الجهاز تفاديًا لخطر احتباس الأطفال أو الحيوانات الصغيرة بداخله.

التركيب

الأجزاء والمواصفات

ملاحظة

- يمكن تغيير الشكل والمواصفات دون إخطار لتحسين جودة الجهاز.

الشكل الأمامي

- 1 درج خزان الماء
- 2 لوحة التحكم
- 3 الباب
- 4 فلتر الوبر
- 5 حامل الباب
- 6 أنبوب التصريف

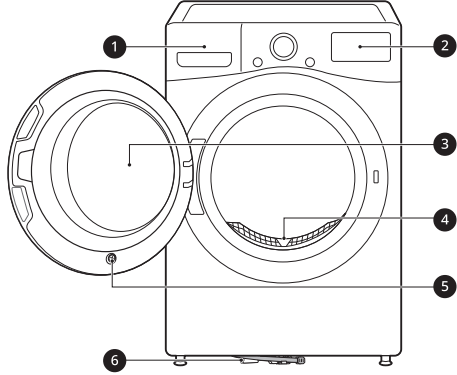

الملحقات المتوفرة

الرجاء الاتصال بمركز معلومات عملاء LG Electronics أو قم بزيارة موقع LG على <http://www.lg.com> للشراء.

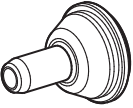
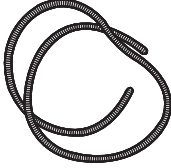
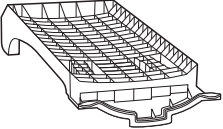
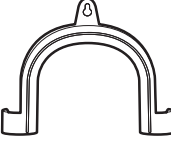
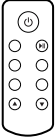
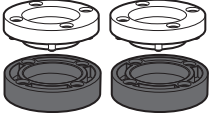
 <p>حامل خرطوم التصريف</p>	 <p>خرطوم تصريف الماء المكثف</p>
 <p>رف التجفيف</p>	 <p>دعامة مرفقية لتثبيت خرطوم التصريف</p>
 <p>جهاز التحكم عن بُعد</p>	 <p>سدادات الساق</p>

ملاحظة

- تختلف الملحقات المرفقة تبعاً للموديل الذي اشتريته.

المواصفات

RH16U8*VCW	الطراز
220 فولت~، 50/60 هرتز	مصدر الطاقة
700 مم × 770 مم × 990 مم	الأبعاد (العرض × العمق × الارتفاع)
74 كجم	وزن المنتج
5 - 35 درجة مئوية	درجة الحرارة المسموح بها
1400 واط	الحد الأقصى للطاقة
308 كيلو وات ساعة/سنويًا	استهلاك الطاقة السنوي
صنع في كوريا	بلد المنشأ

- بعد تركيب الجهاز، قم بضبط جميع الأقدام الأربعة باستخدام مفتاح ربط لضمان ثبات الجهاز وترك مساحة 20 مم تقريباً بين أعلى الجهاز وأسفل أي سطح فوقه.

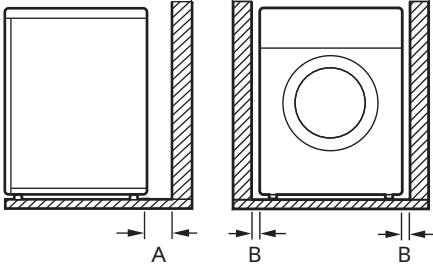

100 مم	A
20 مم	B

التركيب الموقع المتطلبات

عند تركيب الجهاز، تحقق من المعلومات التالية للتأكد من أن الجهاز قد تم تركيبه في مكان صحيح.

مكان التركيب

⚠ تحذير

- لا تقم بتركيب الجهاز بالقرب من مصدر حرارة. يجب أن تكون التهوية جيدة في الجزء الخلفي للجهاز. قد ينتج عن الفشل في اتباع هذه التعليمات حدوث مشكلات.
- لم يتم تصميم الجهاز للاستخدام البحري أو للاستخدام في التركيب المحمول مثل الغواصات والطائرات وما إلى ذلك.
- لا تقم بتركيب الجهاز كجهاز مدمج. إنه ليس مناسب للغرض المدمج.

ملاحظة

- للحصول على أداء تجفيف أفضل، اجعل الجزء الخلفي للجهاز بعيداً عن الحائط.

التهوية

- القبو أو تحت العداد
 - تأكد من عدم إعاقة السجاد أو البُسط أو ما إلى ذلك لدوران الهواء حول الجهاز.
- تجفيف
 - يجب أن يكون للخزانة فتحتان (مانتلان)، وكل واحدة منها بها مساحة 387 سم² وتكون موجودة على بعد 8 سم من أسفل وأعلى الباب.

درجة الحرارة المحيطة

- لا تترك الجهاز في غرف يمكن أن تصل درجة حرارتها إلى التجمد، حيث يمكن أن تنفجر الخراطيم المتجمدة تحت الضغط. يمكن أن تقل كفاءة وحدة التحكم الإلكترونية في ظل درجات الحرارة الأقل من درجة التجمد.

ملاحظة

- في حالة الحصول على الجهاز في الشتاء وكانت درجات الحرارة أقل من درجة التجمد، فضع الجهاز في درجة حرارة الغرفة لبضع ساعات قبل تشغيله.
- يعمل الجهاز بشكل أفضل عند درجة حرارة الغرفة 23 درجة مئوية.

التوصيلات الكهربائية

- لا تستخدم سلك إطالة ولا محولاً مزدوجاً.
- لا تزد الحمل على مأخذ الطاقة باستخدام أكثر من جهاز.

سيضمن لك الموظفون المؤهلون أن لديك رف التجميع الصحيح المناسب لطرز غسالة التحميل الأمامي LG الخاصة بك وسيضمنون أنه تم تثبيتها بقوة. لهذه الأسباب، يُعد قيام الخبير بالتركيب أمرًا ضروريًا.

ملاحظة

- لا يُباع بعض الطرز مع جميع الملحقات المتاحة، فقد تحتاج إلى شراء مجموعة رف التجميع من LG أو لا إذا لم تكن متوفرة مع الطراز الخاص بك. يُرجى الاتصال بمركز معلومات عملاء LG Electronics أو زيارة موقع ويب LG على <http://www.lg.com> للشراء.
- التجميع على الغسالة LG SIGNATURE غير متوفر.

- يتعين توصيل الجهاز بمقبس مؤرض وفقًا للوائح توصيل الأسلاك الكهربائية الحالية.
- يجب وضع الجهاز في مكان قريب من مقبس المنفذ بحيث يمكن الوصول إلى القابس بسهولة.
- يجب أن يكون مقبس المنفذ بطول 1.5 متر من كلا جانبي الجهاز.

ملاحظة

- قم دائمًا بفصل الجهاز بعد الاستخدام.

تركيب رف التجميع

⚠ تحذير

- إن وزن الجهاز وارتفاع التركيب يجعل إجراء عملية التجميع محفوفًا بالمخاطر للغاية بالنسبة لشخص واحد. يلزم وجود شخصين أو أكثر عند تركيب رف التجميع.
- ضع الغسالة على أرضية صلبة وثابتة ومستوية قادرة على تحمل وزن كلا الجهازين.
- لا تضع هذه الغسالة أعلى أي مجفف.
- إذا تم تركيب الأجهزة بالفعل، فافصلها عن الكهرباء أو الماء وعن توصيلات التصريف.

يتضمن رف التجميع:

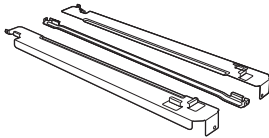

- اثنين (2) من القضبان الجانبية
- واحد (1) قضيب أمامي
- أربعة (4) براغي

لضمان التركيب بأمان وبموثوقية، يُرجى اتباع التعليمات التالية.

1 تأكد من أن سطح الغسالة نظيف وجاف. قم بإزالة الدعامة الورقية من الشريط الموجود على أحد كتانف رف التجميع الجانبية.

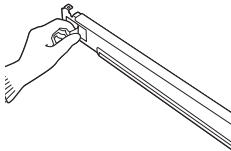

ضبط مستوى الجهاز

التحقق من ضبط المستوى

- يقوم ضبط مستوى الجهاز بمنع الضوضاء غير الضرورية والاهتزاز. تحقق من كون المستوى مناسبًا بعد التركيب.
- في حالة تآرجح الجهاز عند الضغط على اللوحة العلوية للجهاز بشكل قطري، قم بتعديل الأقدام مرة أخرى.

ملاحظة

- يمكن أن تحدث الأرضيات الخشبية أو المعلقة اهتزازًا عنيفًا وعدم اتزان. تعزيز الأرضيات الخشبية أو تثبيتها قد يؤدي إلى إيقاف أو تقليل الضوضاء الشديدة أو الاهتزاز.
- لا تقم بتركيب الجهاز على أي سطح أو حامل أو قاعدة مرتفعة، يمكنها أن تصبح غير ملائمة وتؤدي إلى الإصابات الخطيرة والأضرار.

ضبط وتسوية الجهاز

- عندما يكون الجهاز في مستوى غير مناسب، أدر أقدم الاستواء القابلة للضبط حتى يكف الجهاز عن التآرجح.
- أدر أقدم الاستواء القابلة للضبط في اتجاه عقارب الساعة لترفعها أو أدرها في اتجاه عكس عقارب الساعة لتخفضها من الأمام إلى الخلف، ومن جانب إلى جانب، ومن زاوية إلى زاوية.

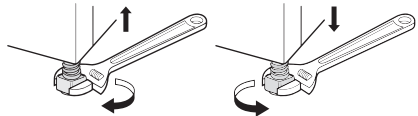

تعليمات رف التجميع

- يمكن وضع الجهاز أعلى غسالة التحميل الأمامي LG وتثبيته بأمان باستخدام رف التجميع. ويجب أن يتم القيام بهذا التركيب من قبل موظفي خدمة مؤهلين لضمان أنه تم التركيب بشكل صحيح.

2 قم بتركيب الكتيفة الجانبية على جانب الجزء العلوي من الغسالة كما هو موضح. اضغط بقوة على المنطقة اللاصقة من الكتيفة على سطح الغسالة. قم بتثبيت الكتيفة الجانبية في الغسالة ببرغي على الجانب الخلفي من الكتيفة. كرز الخطوتين 1 و2 لتركيب الكتيفة الجانبية الأخرى.

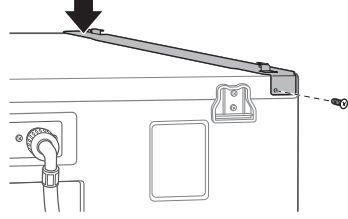

3 ضع الجهاز فوق الغسالة، مع تركيب أقدام المجفف في الكتائف الجانبية كما هو موضح. احرص على تفادي الإصابة بالأصابع. تجنب الضغط على الأصابع بين الغسالة والجهاز. حرك الجهاز ببطء نحو الجزء الخلفي من الغسالة حتى تحكم سدادات الكتيفة الجانبية إمساك أقدام المجفف.

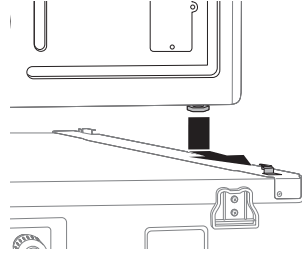

4 أدخل القضيب الأمامي بين الجزء السفلي من الجهاز وأعلى الغسالة. ادفع القضيب الأمامي باتجاه الجزء الخلفي من الغسالة حتى تتلامس مع سدادات القضيب الجانبية. قم بتثبيت المسامير المتبقين لتثبيت القضيب الأمامي على القضبان الجانبية.

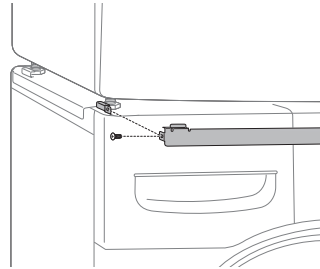

التشغيل

- اعتمادًا على الطرازات، قد يضيء زر الطاقة للإشارة إلى أن الجهاز جاهز للتجفيف.



- 4 اختر برنامج تجفيف عن طريق تدوير مقبض محدد البرنامج.
- إذا قمت بالضغط على الزر **بدء/إيقاف مؤقت** بدون تحديد برنامج، فسوف يعمل الجهاز على برنامج **القطن**. الرجاء مراجعة جدول البرنامج للحصول على معلومات مفصلة.

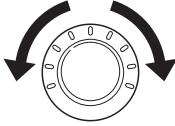

- 5 اضغط على زر **بدء/إيقاف مؤقت** لبدء برنامج التجفيف الذي تريده.



ملاحظة

- يقوم الجهاز بغسل الوبر الذي يتراكم على سطح المكثف باستخدام الماء المتكثف من الملابس أثناء التشغيل تلقائيًا.
- قد يختلف عدد مرات تكرار مكثف التنظيف حسب الحجم وكمية الرطوبة الأولية للملابس.

- 6 بعد انتهاء برنامج التجفيف، افتح الباب وقم بتفريغ الملابس.

⚠ تنبيه

- كن حذرًا! قد تظل حلة الغسيل من الداخل ساخنة.

- 7 اضغط على الزر **الطاقة** لإيقاف تشغيل الجهاز.

نظرة عامة على التشغيل

استخدام الجهاز

قبل الدورة الأولى، قم بضبط الجهاز على التجفيف لمدة 5 دقائق لتهيئة حلة الغسيل. افتح الباب بين عدد مرات التحميل في المرات الأولى القليلة التي تستخدم فيها الجهاز لتساعد في تبديد الروائح الكريهة من داخل الجهاز. يجب مراقبة الأطفال حتى لا يتسلقوا داخل الأسطوانة.

- 1 تأكد من نظافة فلتر الوبر ودرج خزان الماء.

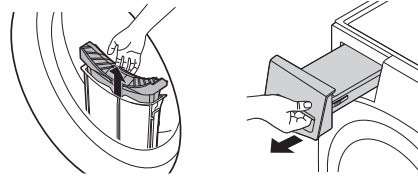

- افتح الباب وتأكد من نظافة فلتر الوبر. عندما يمتلئ الفلتر بالوبر، ستكون أوقات التجفيف أطول من المعتاد.
- اسحب درج خزان الماء للخارج وأفرغ الماء المكثف. عندما يمتلئ خزان الماء، قد يتوقف الجهاز أثناء الدورة.

ملاحظة

- في بعض الحالات، قد تعرض نافذة LED مؤشر إفراغ الماء لإعلامك بأن خزان الماء ممتلئ. إذا حدث هذا، قم بتفريغ خزان الماء.

- 2 قم بتحميل الملابس في حوض الغسل بعد الفرز وأغلق الباب.

- ادفع الملابس بعمق في الحلة حتى تبقى الملابس بعيدة عن مانع تسرب الباب. عندما تعلق الملابس بين الباب ومانع التسرب، فقد تتلف أثناء التجفيف.
- يجب فرز الملابس حسب أنواع القماش ومستوى الجفاف.
- يجب ربط جميع الخيوط وأحزمة الملابس المتصلة جيدًا وتثبيتها قبل وضعها في الحلة.

- 3 اضغط فوق زر **الطاقة** لتشغيل الجهاز.

- يمكن أن يتسبب تحميل الأقمشة المتنوعة في إطالة وقت التجفيف وتوقف الوقت المتبقي على الشاشة مؤقتًا أثناء التجفيف النشط حتى يكون الوقت المتبقي الفعلي متطابقًا مع الوقت المعروف.
- تأكد من تفريغ جميع الجيوب فقد تؤدي أشياء مثل المسامير، ومشابك الشعر، وأعواد الثقاب، والأقلام، والعملات المعدنية، والمفاتيح إلى إحداث تلف في كل من الجهاز وملابسه.
- قم بإزالة الأحزمة الساتية وألغق السحابات، والخطافات، والسلاسل للتأكد من أن هذه الأجزاء لن تمزق الملابس الأخرى.

8 نظف فلتر الوبر وأفرغ خزان الماء.

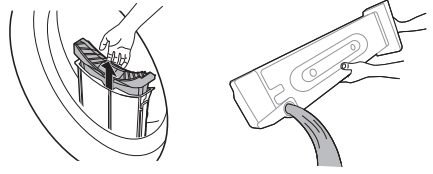

9 للمساعدة في الحد من تكون الروائح الكريهة، يمكن ترك باب المجفف مفتوحًا أو مفتوحًا قليلاً لفترة قصيرة من الوقت إذا أمكن للمساعدة في تهبوية الحلة بعد الاستخدام.

تصنيف الملابس

تُعد الملابس مزودة بطبقات عنابية بالغسيل الخاصة بها، ولذا يوصى بالتجفيف وفقًا لطبقات العناية بالغسيل.

افرز الملابس حسب المقاس ونوع القماش ثم جهز الملابس وفقًا للرموز الموجودة على ملصقات العناية بالأقمشة.

الملابس الصوفية

• قم بتجفيف الملابس الصوفية على برنامج الصوف. تأكد من اتباع رموز ملصق العناية بالألياف أولاً. قد يتم تجفيف الصوف بالكامل في الدورة، لذا لا تقم بتكرار التجفيف. اسحب الملابس الصوفية إلى شكلها الأصلي وجففها على سطح مستوي.

المواد المنسوجة والمحكية

• يمكن أن تنكمش بعض الأجزاء المنسوجة والمحكية، وفقًا لجودتها.

ملابس غير قابلة للكي وأقمشة صناعية

• يجب تجنب وضع كميات زائدة بالجهاز. وبمجرد توقف الجهاز، يجب إخراج الملابس غير القابلة للكي لتقليل التجاعيد (الكرمشة).

ملابس الأطفال وقمصان النوم

• تحقق دائمًا من بطاقات العناية بالقماش

الأغراض المطاطية والبلاستيكية

• لا تجفف أي أغراض مصنوعة من مطاط أو بلاستيك أو تحتوي عليهما مثل:

- الأغطية الواقية، والمرائل، وأغطية الكراسي
- الستائر ومفارش المائدة
- سجاجيد الحمام

الأقمشة المصنوعة من الألياف الزجاجية

• يجب عدم تجفيف أغراض الأقمشة المصنوعة من الألياف الزجاجية في الجهاز. يمكن أن تلتصق ملابسك جزئيًا الزجاج المتروكة في الجهاز في وقت لاحق في دورات لاحقة.

تحذير

• لأسباب تتعلق بالسلامة، لا تسمح للأطفال أو الحيوانات بدخول الجهاز. قد يتسبب ذلك في تلف أو إصابة.

ملاحظة

• يحدث الجزء الأخير في دورة تجفيف الملابس بدون تسخين (دورة تبريد) لضمان أن الملابس تم تركها في درجة حرارة تضمن عدم إتلافها.

• قد يزيد كلاً من مناخ درجة الحرارة العالي وغرفة صغيرة من وقت التجفيف بالإضافة إلى استهلاك الطاقة.

إعداد الملابس

ملاحظة

• لأفضل أداء تجفيف ولاكثر كفاءة في استخدام الطاقة، لا تفرط في حمولة الجهاز.

فحص الملابس قبل وضع الحمولة

تنبيه

• تأكد من أن الملابس ليست عالقة بين الجهاز والباب، وإلا فقد تتلف الملابس أثناء التجفيف.

• لاحظ سعة التحميل القصوى على طاولة البرنامج لبرنامج التجفيف ذي الصلة للحصول على أفضل نتائج التجفيف. يؤدي التحميل الزائد إلى نتيجة تجفيف رديئة ويسبب تعجداً غير ضروري.

• لا تقم بتحميل ملابس مبللة منقوعة في الجهاز. سوف يؤدي هذا الإجراء إلى زيادة وقت التجفيف واستهلاك الطاقة. تأكد من تصفية الملابس جيداً في الغسالة قبل وضعها في المجفف.

التحقق من ملصق العناية بالنسيج

ستوضح لك رموز ملصق العناية بالنسيج محتويات أقمشة ملابسك وطريقة تجفيفها.

الوصف	الرمز
التجفيف	
مجفف الملابس	
الطبعة الدائمة / مقاوم الكرمشة	
لطيف / غسيل ناعم	
لا تستخدمى التنظيف الجاف	
لا تجفف	
تدفئة عالية	
تدفئة متوسطة	
تدفئة منخفضة	
لا توجد تدفئة / هواء	
الخط الجاف / التعليق الجاف	
التنقيط الجاف	
التجفيف على سطح مستو	
في الظل	

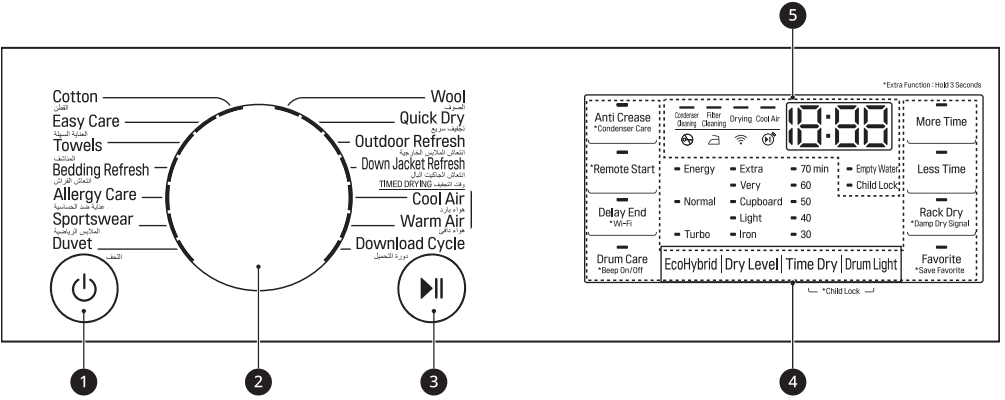

الوصف	
<p>زر تشغيل / إيقاف الطاقة</p> <ul style="list-style-type: none"> • اضغط على زر الطاقة للتشغيل وإيقاف التشغيل. • اضغط على زر الطاقة لإلغاء تنشيط وظيفة وقت التأخير انتهى. 	1
<p>محدد البرنامج</p> <ul style="list-style-type: none"> • تتوفر البرامج وفقاً لنوع الغسيل. • سيضيئ المصباح للإشارة إلى البرنامج المحدد. 	2
<p>زر بدء/إيقاف مؤقت</p> <ul style="list-style-type: none"> • اضغط على زر بدء/إيقاف مؤقت لبدء دورة التجفيف أو إيقافها مؤقتاً. • عندما يكون الجهاز قيد إيقاف التشغيل مؤقتاً، يتم فصل الطاقة تلقائياً بعد وقت محدد لأسباب تتعلق بالسلامة. 	3
<p>أزرار خيارات ووظائف إضافية / برامج إضافية</p> <ul style="list-style-type: none"> • استخدم هذه الأزرار لتحديد الخيارات المطلوبة للبرنامج المحدد. لا تتوفر جميع الخيارات في كل برنامج. • لاستخدام الوظائف الإضافية، اضغط مع الاستمرار على الزر المقابل لمدة 3 ثوانٍ. وعندها سوف يضيئ الرمز المقابل على شاشة العرض. <p>التشغيل عن بعد</p> <ul style="list-style-type: none"> • يمكنك استخدام تطبيق LG ThinQ في أي هاتف ذكي للتحكم في جهازك عن بعد. • لاستخدام وظيفة البدء عن بعد، راجع الوظائف الذكية. <p>Wi-Fi (واي فاي)</p> <ul style="list-style-type: none"> • اضغط مع الاستمرار على الزر وقت التأخير انتهى لمدة 3 ثوانٍ لبدء توصيل الجهاز بتطبيق LG ThinQ. 	4
<p>شاشة الوقت والحالة</p> <ul style="list-style-type: none"> • تعرض شاشة العرض الإعدادات، والوقت المتبقي المقدّر، والخيارات، ورسائل الحالة. عندما يتم تشغيل الجهاز، ستضيء الإعدادات الافتراضية في شاشة العرض. 	5

شاشة الوقت والحالة

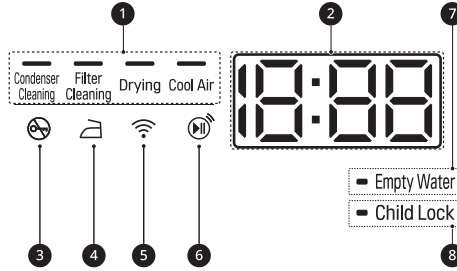

الوصف	
<p>مؤشر تقدم التجفيف</p> <ul style="list-style-type: none"> • يضيء مؤشر تنظيف المكثف عندما تكون ميزة تنظيف المكثف قيد التقدم. • يضيء مؤشر تنظيف الفلتر عندما يجب تنظيف فلتر الوبر أو إنه مسدود. • يضيء مؤشر التجفيف عندما يكون التجفيف في الجهاز قيد التقدم. • يضيء مؤشر هواء بارد عندما يكون التبريد في الجهاز قيد التقدم. 	1
<p>عرض الوقت المتبقي</p> <ul style="list-style-type: none"> • عند تحديد برنامج تجفيف، يتم عرض وقت التجفيف للبرنامج المحدد. سيتغير هذا الوقت عندما تقوم بتعيين الخيارات الإضافية للبرنامج. • ستظهر رسائل الخطأ عندما يقوم الجهاز بتشخيص المشاكل. 	2
<p>☹️ يكون قيد الإضاءة عند بدء البرنامج وإغلاق الباب.</p>	3
<p>🧼 يضيء عندما تكون وظيفة إشارة الملابس الرطبة قيد التشغيل.</p>	4
<p>📶 يكون قيد الإضاءة عند توصيل الجهاز بشبكة Wi-Fi في المنزل.</p>	5
<p>🔊 يضيء عند تنشيط ميزة التحكم عن بعد.</p>	6
<p>7 يضيء إفراغ الماء عندما يكون خزان تصريف المياه ممتلئًا أو ممتلئًا.</p>	7
<p>8 يضيء قفل الأطفال عندما تكون وظيفة قفل الأطفال قيد التشغيل.</p>	8

جدول البرامج

دليل برنامج جهاز استشعار التجفيف

البرنامج	القطن	الحد الأقصى للحمولة	16 كجم
الوصف	استخدمه لتجفيف جميع العناصر العادية مثل القطن أو الكتان أو القمصان أو الجينز أو الحمولات المختلفة، باستثناء الأقمشة الرقيقة مثل الصوف أو الحرير.		
مستوى الجفاف	الافتراضي : تجفيف	المتاح: كل السرعات	
ملاحظة	<ul style="list-style-type: none"> • يجب توصيل خرطوم التصريف بالجهاز لإجراء الاختبار وفقاً لمعيار SASO 2883 . إذا لم يكن خرطوم الصرف متصلاً بالجهاز ، فقم بتوصيل خرطوم التصريف بالجهاز بالرجوع إلى "تركيب خرطوم التصريف الاختياري". • قم بضبط البرنامج على "القطن تجفيف توفير الطاقة" (بحمولة كاملة أو بنصف حمولة) لإجراء الاختبار بموجب الاتساق مع المواصفة القياسية السعودية رقم SASO 2883. • برنامج القطن القياسي : خيار القطن + تجفيف + توفير الطاقة - يُعدّ مناسباً لتجفيف الغسيل القطني متوسط البلب وأنه البرنامج الأكثر كفاءة من حيث شروط استهلاك الطاقة في ظل ظروف الاختبار المقترحة من قبل SASO 2883. • تعتمد نتائج الاختبار على درجة حرارة الغرفة، ونوع الحمولة وحجمها، وعسر الماء ودرجة حرارة الماء المنخلة. 		

البرنامج	العناية السهلة	الحد الأقصى للحمولة	3.5 كجم
الوصف	مناسب لتجفيف الملابس التي لا تحتاج إلى الكي بعد التجفيف.		
مستوى الجفاف	الافتراضي : تجفيف	المتاح : تجفيف خفيف	
	• يستخدم مع البولي أميد، والأكريليك، والبوليستر.		

البرنامج	المناشف	الحد الأقصى للحمولة	4.5 كجم
الوصف	استخدم هذا البرنامج لتجفيف المناشف.		
مستوى الجفاف	غير قابل للتعديل		

البرنامج	عناية ضد الحساسية	الحد الأقصى للحمولة	4.5 كجم
الوصف	يساعد استخدام هذا البرنامج في تقليل مسببات الحساسية مثل عث الغبار.		
مستوى الجفاف	غير قابل للتعديل		

البرنامج	الملابس الرياضية	الحد الأقصى للحمولة	2 كجم
الوصف	استخدم هذا البرنامج لتجفيف الملابس الخاصة بالملابس الرياضية والخارجية.		
مستوى الجفاف	غير قابل للتعديل		

البرنامج	الوصف	الحد الأقصى للحمولة	3.5 كجم
الوصف	استخدم هذا البرنامج لتجفيف البطانيات أو الأشياء الضخمة مثل الوسائد أو البطانيات أو الألحفة أو الملاءات أو فراش الحيوانات الأليفة.		
مستوى الجفاف	غير قابل للتعديل		

البرنامج	الوصف	الحد الأقصى للحمولة	1 كجم
الوصف	استخدم هذا البرنامج لتجفيف الملابس الصوفية القابلة للانكماش أو التي يمكن غسلها يدويًا والتي تتطلب عناية دقيقة.		
مستوى الجفاف	غير قابل للتعديل		

البرنامج	تجفيف سريع	الحد الأقصى للحمولة	1.5 كجم
الوصف	استخدم هذا البرنامج لتجفيف الأشياء الخفيفة أو الصغيرة. (ما يصل إلى 3 عناصر)		
مستوى الجفاف	غير قابل للتعديل		

البرنامج	دورة التحميل	الحد الأقصى للحمولة	-
الوصف	يسمح لك هذا البرنامج بتنزيل برنامج تجفيف جديد وخاص يناسب جهازك وذلك باستخدام الهاتف الذكي.		

دليل برنامج عدم التجفيف

البرنامج	انتعاش الفراش	الحد الأقصى للحمولة	3 كجم
الوصف	استخدم هذا البرنامج لإزالة الغبار من المفارش مع تدفق الهواء.		
مستوى الجفاف	غير قابل للتعديل		

البرنامج	انتعاش الملابس الخارجية	الحد الأقصى للحمولة	1 كجم
الوصف	استخدم هذا البرنامج لاستعادة مقاومة الملابس الخارجية المنخفضة للماء المصنوعة من الأقمشة المقاومة للماء مثل Gore-Tex عن طريق تجفيف الملابس على 60 درجة مئوية.		
مستوى الجفاف	غير قابل للتعديل		

البرنامج	انتعاش الجاكيت البالي	الحد الأقصى للحمولة	2 كجم
الوصف	استخدم هذا البرنامج لاستعادة جاكيت مبطّن إلى آخر موبر بدون غسيل.		
مستوى الجفاف	غير قابل للتعديل		

دليل برنامج التجفيف الموقوت

البرنامج	هواء بارد	الحد الأقصى للحمولة	-
نوع الملابس	جميع الأقمشة التي تحتاج إلى ترطيب		
تفاصيل	يستخدم بدون حرارة		

البرنامج	هواء دافئ	الحد الأقصى للحمولة	-
نوع الملابس	مناشف الحمام وبرانس الحمام وفوطه الصحون والأقمشة المبطنة الأكريليكية		
تفاصيل	يستخدم للأغراض الصغيرة والملابس المبللة والأغراض اليومية المناسبة للتجفيف الحراري		

⚠ تنبيه

- إذا كانت الحمولة أقل من 1 كجم، الرجاء استخدام برنامج **هواء دافئ** في برامج التجفيف الموقوت. يجب أن يتم تجفيف الأغراض الصوفية باستخدام برنامج **الصوف** ويجب أن يتم تجفيف الأقمشة التي تتأثر بدرجة الحرارة بما في ذلك الحرير، والملابس الداخلية والملابس الداخلية للسيدات باستخدام برنامج **رف التجفيف**. الرجاء الالتزام بحمولة الملابس الموصى بها عند تحديد البرنامج الذي ترغب في تشغيله. خلاف ذلك، قد تلف ملابسك.

ملاحظة

- إذا تم تركيب الجهاز بطريقة مدمجة، فقد يتسبب ذلك في ضعف الأداء.
- إذا لم يتم دوران الملابس بسرعة عالية أثناء الغسيل، سيزداد استهلاك الطاقة وأوقات التجفيف. قد لا تجف ملاعات السرير الكبيرة أو أغطية اللحاف بشكل متساوٍ بسبب تدفق الهواء غير المتكافئ في حالة لها. قد تتطلب الإزالة وإعادة التحميل في منتصف الدورة لضمان التجفيف المناسب.

خيارات التجفيف القابلة للتحديد

البرنامج	EcoHybrid				البرنامج	
	توربيني	عادي	توفير الطاقة	إيقاف	مستوى التجفيف	البرنامج
القطن	●	●	●		إضافي	
	●	●	●		كثير	
	●	●	●		تجفيف	
	●	●	●		خفيف	
	●	●	●		تجفيف للكي	
العناية السهلة	●	●			تجفيف	
	●	●			خفيف	
المناشف	●	●			-	

ضد التجاعيد	EcoHybrid				البرنامج	
	توربيني	عادي	توفير الطاقة	إيقاف	مستوى التجفيف	البرنامج
●				●	–	انتعاش الفراش
●	●				–	عناية ضد الحساسية
●			●		–	الملابس الرياضية
●				●	–	للحف
●		●			–	الصوف
●	●				–	تجفيف سريع
●	●				–	انتعاش الملابس الخارجية
●	●				–	انتعاش الجاكيت النبال
●				●	–	هواء بارد
●	●	●			–	هواء دافئ

3 حدد مستوى التجفيف بالضغط على زر مستوى التجفيف بشكل متكرر.

خيارات ووظائف إضافية

وقت التأخير إنتهى

يسمح لك بتأخير وقت الانتهاء من دورة التجفيف من 3 ساعات إلى 19 ساعة.

1 قم بتشغيل الجهاز.

2 حدد برنامج.

3 اضغط على الزر وقت التأخير إنتهى.

4 اضبط ساعة (ساعات) التأخير بالضغط على الزر وقت أكثر، وقت أقل.

5 اضغط على الزر بدء/إيقاف مؤقت.

تشغيل/إيقاف تشغيل الصفارة

يسمح لك بتشغيل وإيقاف صوت الرنين. اضغط مع الاستمرار على زر العناية بالحوض لمدة 3 ثوانٍ في نفس الوقت.

• يضيء مؤشر LED عند تشغيل الخيار.

EcoHybrid

يتيح لك تقديم خيار توفير الطاقة أو الوقت.

- توفير الطاقة: خيار توفير الطاقة.
- عادي: خيار التجفيف الافتراضي.
- توربيني: خيار توفير الوقت.

ضد التجاعيد

يسمح لك البرنامج المفضل بتخزين أو استرجاع برنامج التجفيف المخصص للاستخدام المستقبلي.

طريقة حفظ البرنامج المفضل

1 قم بتشغيل الجهاز.

2 حدد برنامج تجفيف وقم بتعيين خيارات البرنامج أو الوظائف الإضافية (ضد التجاعيد، ومستوى التجفيف، وغير ذلك).

3 اضغط مع الاستمرار على زر المفضل لمدة 3 ثوانٍ.

4 اضغط على زر بدء/إيقاف مؤقت لبدء برنامج التجفيف المخصص.

طريقة استرجاع البرنامج المفضل

1 قم بتشغيل الجهاز.

2 اضغط على الزر المفضل.

3 اضغط على زر بدء/إيقاف مؤقت لبدء برنامج التجفيف المخصص.

إنه يتيح لك تقليل تكون التجاعيد (الكرمشة) التي تحدث عندما لا يتم تفريغ الملابس بشكل سريع في نهاية الدورة.

عندما يتم تشغيل الخيار، يضيء مصباح يشير إلى أن خيار "ضد التجاعيد" الكرمشة تم تعيينه، ويتم تشغيل الجهاز بشكل متكرر لمدة 10 ثواني ويتوقف مؤقتًا لمدة 5 دقائق. يتم إيقاف تشغيل الخيار بشكل تلقائي بعد ساعتين في نهاية دورة التجفيف.

لإيقاف تشغيل الخيار، اضغط على الزر ضد التجاعيد قبل أن تبدأ إحدى دورات التجفيف.

ملاحظة

- عند تعيين الخيار، يظهر مستطيل بخط منقطع و End على الشاشة حتى يتم إيقاف تشغيل الميزة.
- عند ضبط الخيار، يعمل زر الطاقة فقط بعد انتهاء دورة التجفيف.
- عندما تكون دورة التجفيف قيد التشغيل، أوقف الدورة مؤقتًا أو لا لضبط الخيار.
- قم دائمًا بإيقاف تشغيل الجهاز قبل تفريغ الملابس.

مستوى الجفاف

يسمح لك بتحديد مستوى التجفيف لبرنامج التجفيف.

1 قم بتشغيل الجهاز.

2 حدد برنامج.

ضوء الحوض

أثناء تشغيل الجهاز من الممكن أن تقوم بالنظر داخل حلة الغسل عندما تقوم بتشغيل الوظيفة.
للتشغيل الوظيفة أو تعطيلها، اضغط على زر **ضوء الحوض**.

ملاحظة

- ينطفئ الضوء تلقائيًا بعد 4 دقائق.
- وفقًا لانتهاء الأبواب، قد لا تتمكن من الرؤية داخل الأسطوانة.

تجفيف الرف

تم تصميم هذا البرنامج للاستخدام مع الملابس التي يجب أن يتم تجفيفها في وضع ثابت، بدون الحاجة إلى قلبه، ويتضمن الأقمشة الصوفية والناعمة.
لاستخدام البرنامج، تحتاج إلى رف مجفف يتم وضعه داخل الجهاز. قبل التجفيف، تخلص من مواد التغليف الخاصة برف المجفف.

ملاحظة

- لا يتم بيع بعض الطرز مع جميع الملحقات المتاحة، فقد تحتاج إلى شراء رف التجفيف أو لا إذا لم يكن مزودًا مع الطراز الخاص بك. يُرجى الاتصال بمركز معلومات عملاء LG Electronics أو زيارة موقع ويب LG على <http://www.lg.com> للشراء.

المزيد من الوقت / وقت أقل

- يسمح لك بزيادة وقت التجفيف أو تقليله عند استخدام برامج التجفيف اليدوي مثل **رف التجفيف، هواء بارد و هواء دافئ**.
- اضغط على الزر **وقت أكثر** لزيادة وقت البرنامج المحدد 5 دقائق.
 - اضغط على الزر **وقت أقل** لتقليل وقت البرنامج المحدد 5 دقائق.

القفل ضد عبث الأطفال

يسمح لك بالتحكم في قفل وفتح لوحة التحكم. يمنع الأطفال من تغيير الدورات أو تشغيل الجهاز.

قفل لوحة التحكم

- 1 اضغط مع الاستمرار على زر **وقت التجفيف و ضوء الحوض** في وقت واحد لمدة 3 ثوانٍ.
- 2 سيصدر صوت رنين، وسيظهر [L] على شاشة العرض.
 - عندما يتم تعيين الوظيفة، يتم قفل جميع الأزرار باستثناء الزر **الطاقة**.

ملاحظة

- لن يؤدي إيقاف تشغيل الطاقة أو إكمال جميع الدورات إلى إعادة ضبط وظيفة قفل الأطفال. يجب إلغاء تفعيل القفل للأطفال لتتمكن من الوصول إلى أي وظائف أخرى.

إلغاء قفل لوحة التحكم

- 1 اضغط مع الاستمرار على زر **وقت التجفيف و ضوء الحوض** في وقت واحد لمدة 3 ثوانٍ.
- سيصدر صوت رنين وسيظهر الوقت المتبقي للبرنامج الحالي على شاشة العرض.

1 افتح الباب.

2 أدخل خطاف رف المجفف إلى مركز حلة الغسيل.

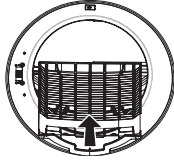

3 ضع مجفف الرف على الهيكل فوق فلتر الوبر واضغط عليه حتى يتم تركيبه بشكل كامل.

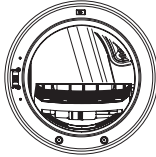

4 ضع الأغراض المبتلة على الجزء العلوي من الرف. اسمح بوجود مساحة فارغة حول الأغراض ليتم توزيع الهواء.

- رف المجفف لا يتحرك، ولكن ستدور حلة الغسل.

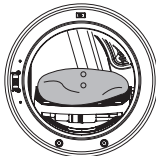

5 ألق الباب.

6 قم بتشغيل الطاقة، ثم حدد رف التجفيف.

ملاحظة

- يوصى باستخدام جهاز التحكم عن بُعد في نطاق 1.0 متر. إذا كان هناك عائق بين جهاز التحكم عن بُعد والجهاز، فقد لا يعمل الجهاز.
- يحتوي جهاز التحكم عن بُعد على مغناطيس مدمج. ضع جهاز التحكم عن بُعد على الجهاز إذا لم يكن قيد الاستخدام. إذا كنت لن تستخدم جهاز التحكم لفترة طويلة، فاحتفظ به بعيداً عن الأطفال.

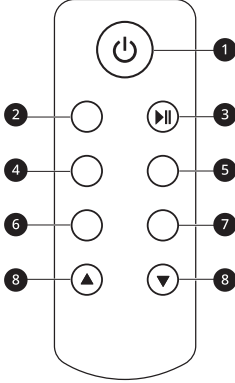

1 زر الطاقة

2 زر محدد البرنامج

3 زر بدء/إيقاف مؤقت

4 زر EcoHybrid

5 زر مستوى التجفيف

6 زر ضد التجاعد

7 زر تشغيل/إيقاف الجرس

8 زر وقت أكثر / وقت أقل

كيفية وضع البطارية في جهاز التحكم عن بُعد

1 افتح درج البطارية.

ملاحظة

- تحقق من فلتر الوبر وقم بإزالة أي أوبار متراكمة من الأغراض التي تم تجفيفها على الرف.
- يمكن استخدام المفاتيح وقت أكثر / وقت أقل لضبط وقت التجفيف حسب الحاجة.

إشارة للفسيل الرطب الجاف

يسمح لك بتنبيهك عندما تحتاج إلى إخراج الملابس غير الجافة تماماً للكي.

1 قم بتشغيل الجهاز.

2 حدد برنامج.

- يمكن استخدامه في الدورات التالية والمستوى الجاف.

مستوى التجفيف	برنامج التجفيف
إضافي / كثير / تجفيف	عادي
تجفيف	العناية السهلة

3 اضغط مع الاستمرار على زر رف التجفيف لمدة 3 ثوانٍ.

4 اضغط على الزر بدء/إيقاف مؤقت.

- يصدر صوت جرس لمدة دقيقة واحدة تقريباً، عندما تكون الملابس جاهزة للكي.

5 عندما يصدر صوت جرس، اضغط على زر بدء/إيقاف مؤقت وافتح الباب لإخراج الملابس التي تحتاج إلى الكي.

- لمواصلة تجفيف الملابس المتبقية، أغلق الباب واضغط على زر بدء/إيقاف مؤقت.

استخدام جهاز التحكم عن بُعد

⚠ تحذير

- لا تضع جهاز التحكم عن بُعد في مكان به رطوبة عالية أو يتناثر فيه الماء بسهولة. قد يؤدي القيام بذلك إلى نشوب حريق أو حدوث صدمة كهربائية.
- لا تضع وحدة التحكم عن بُعد بالقرب من أجهزة التدفئة، أو الشموع، أو أعقاب السجائر، أو ما إلى ذلك. فقد يؤدي القيام بذلك إلى نشوب حريق أو حدوث صدمة كهربائية بسبب التغيير غير المطلوب.

- 2 ضع البطارية مع تعيين اتجاه قطبية الإضافة (+) لأعلى وأغلق درج البطارية حتى تستقر في مكانها.

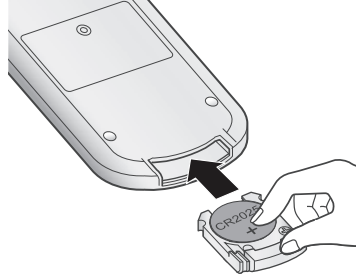

⚠ تحذير

- أغلق غطاء البطارية حتى تسمع صوت طقطة واحتفظ بها بعيدًا عن متناول الأطفال. إذا ابتلع الأطفال البطارية، فقد يتسبب ذلك في إصابة خطيرة أو الوفاة. إذا راودك شك في قيام أحد الأطفال بابتلاع البطارية أو أجزاء أخرى، فتوجه فورًا إلى قسم الطوارئ لتلقي العلاج الطبي.

⚠ تنبيه

- عند إدخال البطارية مع تعيين اتجاه قطبية السالب (-) لأعلى، فقد يتسبب ذلك في حدوث انفجار.

مواصفات جهاز التحكم عن بُعد

الطراز	AKB74715342
الفولتية المقترنة	3V, CR2025
الوزن	38 جم ± 5 جم
الأبعاد (العرض × العمق × الارتفاع)	45 مم × 110 مم × 12 مم

الوظائف الذكية

قبل استخدام تطبيق LG ThinQ

- 1 تأكد من المسافة بين الجهاز وجهاز التوجيه اللاسلكي (شبكة Wi-Fi).
• إذا كانت المسافة بين الجهاز وجهاز التوجيه اللاسلكي بعيدة أكثر من اللازم، ستصبح قوة الإشارة ضعيفة. قد يستغرق التسجيل وقتًا طويلاً أو قد يفشل التثبيت.

- 2 قم بإغلاق بيانات الهاتف المحمول أو البيانات الخلوية على هاتفك الذكي.

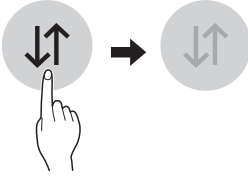

- 3 وصل هاتفك الذكي بجهاز التوجيه اللاسلكي.

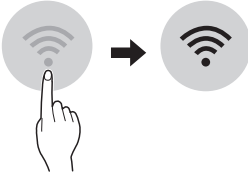

تطبيق LG ThinQ

يسمح تطبيق LG ThinQ لك بالتواصل مع الجهاز باستخدام هاتف ذكي.

مزايا تطبيق LG ThinQ

تواصل مع الجهاز عبر هاتف ذكي باستخدام الخصائص الذكية الملائمة.

الاقتران الذكي

تحدد هذه الوظيفة تلقائيًا أفضل دورة وإعدادات للمجفف بناءً على معلومات الاستخدام حول أحدث دورة غسيل مكتملة.

ملاحظة

- لاستخدام هذه الوظيفة، يجب توصيل كل من الغسالة والمجفف بتطبيق LG ThinQ.
- إذا قمت بتمكين هذه الوظيفة في تطبيق LG ThinQ وقمت بتشغيل المجفف بعد استخدام الغسالة، فسيتم ضبط دورة التجفيف الموصى بها تلقائيًا.

Smart Diagnosis

توفر هذه الوظيفة معلومات مفيدة حول تشخيص مشكلات الجهاز وحلها حسب نمط الاستخدام.

التنبيهات

عند الانتهاء من الدورة أو حدوث عطل في الجهاز، يمكنك استلام إشعارات على هاتفك الذكي. تنطلق هذه الإشعارات حتى لو كان تطبيق LG ThinQ مغلقًا.

مراقبة الطاقة

تتحقق هذه الوظيفة من استهلاك الطاقة للدورات التي تم استخدامها مؤخرًا ومتوسط الاستهلاك الشهري.

الإعدادات

يسمح لك بتعيين خيارات متعددة على الجهاز وفي التطبيق.

ملاحظة

- إذا غيرت جهاز التوجيه اللاسلكي الخاص بك، أو مزود الخدمة، أو كلمة المرور، قم بمسح الجهاز المسجل من تطبيق LG ThinQ وسجله من جديد.
- يخضع التطبيق للتغيير لأغراض تحسين الجهاز بدون إشعار المستخدمين.
- قد تتغير الميزات حسب الطراز.

ملاحظة

- للتحقق من اتصال Wi-Fi، افحص رمز  على لوحة التحكم ما إذا كان مضيئًا.
- يدعم الجهاز شبكات Wi-Fi بتردد 2.4 جيجاهرتز فقط. لمعرفة تردد الشبكة الخاصة بك، اتصل بمزود خدمة الإنترنت أو راجع دليل جهاز التوجيه اللاسلكي.
- تطبيق LG ThinQ ليس مسؤولاً عن أي مشاكل الاتصال بالشبكة أو أي أعطال، أو خلل، أو أخطاء نتجت عن طريق الاتصال بالشبكة.
- إذا كان لدى الجهاز مشكلة اتصال بشبكة Wi-Fi، قد تكون بعيدة كل البعد عن جهاز التوجيه. اشتر جهاز تقوية Wi-Fi (موسع المدى) لتحسين قوة إشارة Wi-Fi.
- قد لا يتم الاتصال بشبكة Wi-Fi أو قد يتم قطع الاتصال حسب جودة بيئة الشبكة المحلية.
- قد لا يعمل الاتصال بالشبكة بشكل صحيح وفقًا لمزود خدمة الإنترنت.
- يمكن أن تجعل البيئة اللاسلكية المحيطة خدمة الشبكة اللاسلكية تعمل ببطء.
- إذا تعذر تسجيل الجهاز بسبب مشكلات في إرسال الإشارة لاسلكياً، فقم بفصل قابس الجهاز عن الطاقة وانتظر لمدة دقيقة قبل أن تحاول مجدداً.

تحميل دورة

- قم بتنزيل الدورات الجديدة والخاصة التي لم يتم تضمينها في الدورات الأساسية على الجهاز.
- يمكن للأجهزة التي تم توصيلها بنجاح تنزيل مجموعة متنوعة من الدورات المتخصصة المصممة للجهاز.
- بمجرد اكتمال تنزيل الدورة في الجهاز، يحتفظ الجهاز بالدورة التي تم تنزيلها حتى يتم تنزيل دورة جديدة.

ملاحظة

- يمكن تخزين دورة واحدة في الجهاز في كل مرة.

ملاحظة

- إذا كان جدار الحماية الموجود على جهاز التوجيه الخاص بك مُمكناً، قم بتعطيله أو اضعف إليه استثناءً.
- يجب أن يكون اسم الشبكة اللاسلكية (SSID) مكوناً من أحرف وأرقام باللغة الإنجليزية. (لا تستخدم رموزاً خاصة)
- قد تختلف واجهة استخدام الهاتف الذكي حسب نظام تشغيل الهاتف وحسب الشركة المصنعة.
- إذا كان بروتوكول الأمان الخاص بجهاز التوجيه مضبوطاً على WEP، فقد يتعذر عليك إعداد الشبكة. يرجى تغييره إلى بروتوكول أمان آخر (يُنصح باختيار WPA2) وأعد تسجيل المنتج.

معلومات حول إشعار البرامج مفتوحة المصدر

للحصول على التعليمات البرمجية للمصدر ضمن GPL، وLGPL، وMPL، والحصول على التراخيص مفتوحة المصدر الأخرى التي لديها التزامات للكشف عن التعليمات البرمجية الخاصة بالمصدر، المضمنة في هذا المنتج، وللوصول إلى كل أحكام الترخيص المشار إليها، وإشعارات حقوق النشر وكل الوثائق ذات الصلة، يرجى زيارة <https://opensource.lge.com>.

ستوفر LG Electronics أيضاً التعليمات البرمجية المفتوحة المصدر على قرص CD-ROM مقابل رسم يغطي تكلفة القيام بهذا التوزيع (مثل تكلفة وسائل النقل والشحن والتسليم) بناءً على طلب يُرسل عبر البريد الإلكتروني إلى opensource@lge.com.

يسري هذا العرض لأي شخص يتسلم هذه المعلومات لمدة ثلاث سنوات بعد آخر عملية شحن لهذا المنتج.

تثبيت تطبيق LG ThinQ

ابحث عن تطبيق LG ThinQ على Apple App Store أو Google Play Store من على هاتف ذكي. اتبع التعليمات لتنزيل التطبيق وتثبيته.

استخدام الجهاز عن بعد

التشغيل عن بعد

استخدم هاتفًا ذكيًا للتحكم في جهازك عن بعد. يمكنك أيضاً مراقبة تشغيل الدورة للتعرف على الوقت المتبقي للدورة.

استخدام هذه الوظيفة

1 اضغط على الزر الطاقة.

2 قم بتحميل الملابس في حوض الغسل.

3 اضغط مع الاستمرار على الزر البدء عن بعد لمدة 3 ثوانٍ لتمكين وظيفة التحكم عن بُعد.

4 ابدأ إحدى الدورات من التطبيق LG ThinQ على هاتفك الذكي.

ملاحظة

- بمجرد أن يتم تشغيل هذه الوظيفة، يمكنك أن تبدأ دورة من تطبيق الهاتف الذكي LG ThinQ. في حال لم تبدأ الدورة، فسينتظر الجهاز لبداية تشغيل الدورة حتى يتم إيقاف تشغيلها عن بُعد من التطبيق أو تعطيل هذه الوظيفة.
- إذا كان الباب مفتوحاً، فلن تستطيع بدء تشغيل الدورة عن بُعد.

Smart Diagnosis

يمكنك الاستفادة بهذه الميزة لتشخيص المشكلات التي تواجهك أثناء استخدام الجهاز وحلها.

ملاحظة

- قد لا تعمل هذه الخدمة وذلك يعود لعوامل خارجية على سبيل المثال لا الحصر، عدم توفر شبكة Wi-Fi أو انقطاع الاتصال بشبكة Wi-Fi أو السياسة المحلية لمتجر التطبيقات أو عدم توفر التطبيق وهذه أسباب لا تتم عن تقصير من LG.
- قد تتعرض هذه الميزة لتغيرات دون سابق إنذار وقد يختلف شكلها وفقاً للمنطقة التي تسكن فيها.

استخدام تطبيق LG ThinQ بغرض تشخيص

المشكلات

إذا واجهت مشكلة أثناء استخدام الجهاز المزود بشبكة Wi-Fi، فحينها يمكن نقل بيانات استكشاف الأخطاء وإصلاحها إلى هاتف ذكي باستخدام تطبيق LG ThinQ.

تعطيل الوظيفة يدوياً

عندما يتم تفعيل الوظيفة، اضغط مع الاستمرار على زر البدء عن بعد لمدة 3 ثوانٍ.

- قم بتشغيل تطبيق **LG ThinQ** واختر ميزة "الملابس الرياضية" من القائمة. اتبع التعليمات الواردة في تطبيق **LG ThinQ**.

استخدام "التشخيص المسموع" بغرض تشخيص المشكلات

اتبع التعليمات أدناه للاستعانة بطريقة التشخيص المسموع.

- قم بتشغيل تطبيق **LG ThinQ** واختر ميزة "الملابس الرياضية" من القائمة. اتبع تعليمات استخدام التشخيص المسموع الواردة في تطبيق **LG ThinQ**.

1 اضغط على الزر الطاقة لتشغيل الجهاز.

- لا تضغط على أي أزرار أخرى أو تدير مقبض محدد البرامج.

2 ضع صوان التكمك في هاتفك الذكي بالقرب من الزر الطاقة.

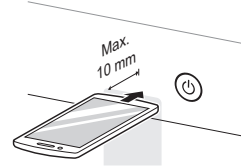

3 اضغط مع الاستمرار على الزر وقت أكثر لمدة 3 ثوانٍ أو أكثر مع الاستمرار في الإمساك بصوان التكمك في هاتفك الذكي من الزر الطاقة حتى انتهاء نقل البيانات.

- أبق الهاتف في مكانه حتى انتهاء نقل البيانات. ويتم عرض الوقت المتبقي لنقل البيانات.

4 بعد إتمام نقل البيانات، سيظهر التشخيص على شاشة التطبيق.

ملاحظة

- للحصول على أفضل النتائج، لا تحرك الهاتف الذكي أثناء نقل النغمات.

الصيانة

⚠ تحذير

• يجب نزع قابس الطاقة عند تنظيف الجهاز. يمكن أن ينتج عن عدم إزالة القابس التعرض لصدمة كهربائية.

التنظيف بعد كل تجفيف

تنظيف فلتر الوبر

⚠ تنبيه

• قم بتنظيف فلتر الوبر بالطريقة الصحيحة مع الرجوع إلى التعليمات التالية. وفي حالة عدم القيام بذلك، قد لا يتم تنظيف الوبر المتراكم على المبادل الحراري بشكل صحيح.

ملاحظة

• قم بتفريغ جميع مغاسل الغسيل من الجهاز قبل سحب فلتر الوبر.
• بعد تنظيف فلتر الوبر، أدخله في موضعه. إذا لم يكن فلتر الوبر في الجهاز، فلا يمكنك تشغيل الجهاز.

• افتح المرشح عن طريق فتحه في اتجاه السهم.

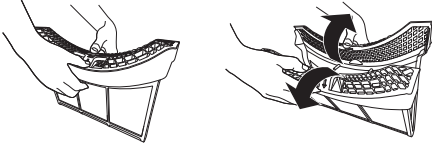

2 نظف مجموعة كبيرة من الوبر أولاً، ثم نظف الوبر المتبقي باستخدام مكثسة كهربائية أو الغسيل تحت الماء الجاري.

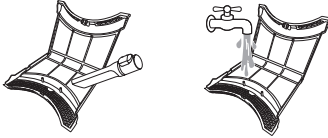

• جفف الفلتر تمامًا إذا كان الفلتر رطبًا. في حالة عدم القيام بذلك، قد تظهر رائحة في الجهاز.

3 بعد تجفيف الفلتر الداخلي تمامًا، أغلق الفلتر بالضغط على مركزه.
• تأكد من إغلاق الجانب الأيسر والأيمن من الفلتر الداخلي بشكل صحيح.

4 أدخل الفلتر الداخلي في الفلتر الخارجي.

نظف الفلتر الخارجي

1 قم بإزالة الغبار أو الوبر حول مدخل الفلتر.

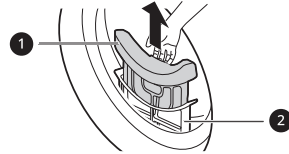
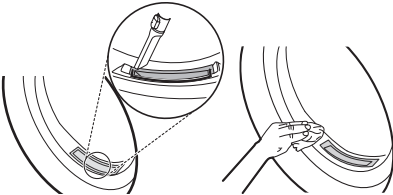

1 فلتر داخلي

• قم دائمًا بتنظيف الفلتر الداخلي قبل الاستخدام وبعده.

2 فلتر خارجي

• نظف الفلتر الخارجي بعد التجفيف 10 مرات أو بعد تراكم الوبر في الفلتر الخارجي.
• سيصدر صوت رنين وسيومض المؤشر **تنظيف الفلتر** عندما يتراكم الوبر.

نظف الفلتر الداخلي

1 اسحب الفلتر الداخلي من الفلتر الخارجي ثم افتح الفلتر الداخلي.

ملاحظة

- إذا كان درج خزان الماء ممتلئاً، فببعض الرمز إفراغ الماء وسيصدر صوت رنين أثناء تشغيل الجهاز. إذا كان يجب أن يحدث ذلك، فيجب أن يتم تفريغ درج خزان الماء في غضون الساعة القادمة.
- عندما يتم تصريف المياه المكثفة مباشرةً من خلال خرطوم الصرف الاختياري، فلا داعي لتفريغ خزان الماء.

1 اسحب درج خزان الماء إلى الخارج.

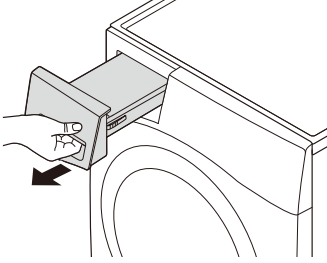

2 قم بتفريغ درج خزان الماء داخل الحوض.

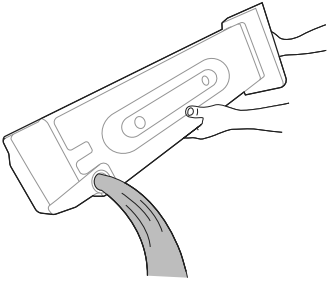

تنبيه

- لا تشرب الماء المكثف أو تعيد استخدامه. يمكن أن يؤدي إلى مشاكل صحية للإنسان والحيوان.

3 أعد إدخاله مرة أخرى داخل الجهاز.

- ادفع درج خزان الماء بالكامل داخل الجهاز حتى يصبح في مكانه.

4 اضغط على الزر بدء/إيقاف مؤقت.

تنبيه

- عندما يسقط الوبر في مدخل الفلتر، فقد يتسبب ذلك في تدهور أداء التجفيف وزيادة وقت التجفيف.

2 اسحب الفلتر الخارجي.

3 أزل الفلتر الداخلي.

4 افتح الفلتر الخارجي عن طريق فتحه في اتجاه السهم الذي يمسك بالحافة العلوية للفلتر الخارجي.

5 قم بتنظيف الوبر المتبقي باستخدام مكنسة كهربائية أو الغسيل تحت الماء الجاري.

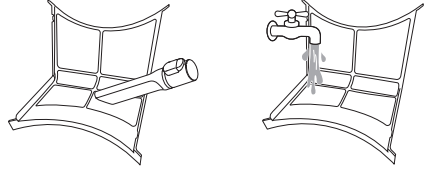

- جفف الفلتر تمامًا إذا كان الفلتر رطبًا. في حالة عدم القيام بذلك، قد تظهر رائحة في الجهاز.

6 أغلقهما وأعد إدخال فلتر الوبر.

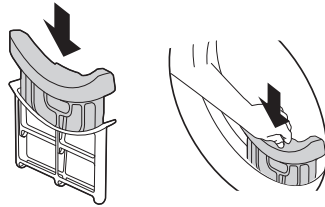

تنبيه

- لا تتم بتحميل أو إزالة أي ملابس عندما لا يكون فلتر الوبر في مكانه. يمكن أن تتساقط الملابس في مدخل الفلتر وقد يتسبب ذلك في تعطل الجهاز.

تفريغ درج خزان الماء

يتم تجميع الماء المكثف في درج خزان الماء.

قم بتفريغ درج خزان الماء بعد كل عملية استخدام. عدم القيام بذلك سيؤثر على أداء عملية التجفيف.

التهووية داخل الحلة

للمساعدة في منع تراكم الروائح، اترك الباب مفتوحاً قليلاً للمساعدة في تهوية الحلة بعد الاستخدام.

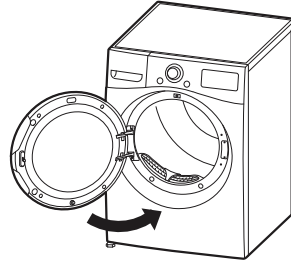

تصريف المياه المكثفة المتبقية

بعد تجفيف الملابس قد تتجمد كمية صغيرة من الماء المكثف في قاعدة الجهاز وتسبب الروائح. قم بتصريف المياه المتبقية بانتظام لتقليل أي روائح كريهة من الجهاز.

ملاحظة

- من الأفضل تصريف الماء المتبقي عندما تكون بعيداً لفترة طويلة، لأن الماء المتبقي سيصبح راکذاً ويسبب الروائح.
- قم بتصريف الماء المتبقي قبل إزالة الروائح الكريهة مما يجعل الأمر أفضل.
- قد يتسبب الماء المتبقي في تجميد خرطوم (خرطوم) الصرف الرئيسي ويؤثر على أداء التجفيف في الطقس البارد. يمكن أن يؤدي تصريف المياه المتبقية إلى منع التجمد غير المتوقع.

ملاحظة

- يحتوي حامل الباب على مغناطيس مدمج، ويلتصق بحافة الباب ويساعد على إنشاء فجوات صغيرة للهواء الخارج.

1 قم بتشغيل برنامج هواء بارد لمدة 3 دقائق ثم أوقف تشغيل الجهاز.

2 قم بفك أنبوب التصريف أسفل الجهاز وصرف المياه المتبقية.

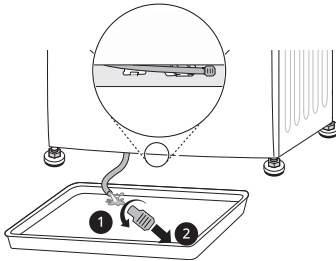

تنظيف الجهاز بصورة دورية

مسح جهاز استشعار الرطوبة

يستشعر هذا الجهاز مستوى رطوبة الملابس في أثناء التشغيل، وذلك يعني أنه يجب أن يتم تنظيفه بشكل منتظم لإزالة أي تراكم للرواسب الكاسية على سطح جهاز الاستشعار.

مسح أجهزة الاستشعار داخل حلة الغسل.

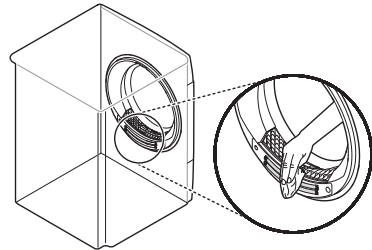

ملاحظة

- استخدم خزان الماء إذا تم تركيب خرطوم التصريف الاختياري أو كان الجهاز مكثفاً في الغسالة.

3 أعد تجميع القابس في أنبوب التصريف وأعد أنبوب التصريف في حامله.

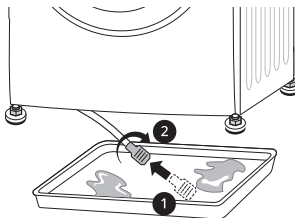

تنبيه

- يجب عدم مسح جهاز استشعار الرطوبة باستخدام مواد كاشطة. قم دائماً بتنظيف جهاز الاستشعار باستخدام الإسفنج الاكربليك الخشن الجاف.

⚠ تحذير

- لأسباب تتعلق بالسلامة، لا تسمح للأطفال أو الحيوانات بدخول الجهاز. قد يتسبب ذلك في تلف أو إصابة.

استخدام ميزة تنظيف المكثف

يقوم الجهاز بغسل الوبر الذي يتراكم على سطح المكثف باستخدام الماء المتكثف من الملابس أثناء التشغيل تلقائيًا. ومع ذلك، يمكنك تنظيف المكثف يدويًا إذا كنت ترغب في تنظيفه كثيرًا.

⚠ تنبيه

- قم بإزالة جميع الملابس من الجهاز.

1 اسحب درج خزان الماء للخارج وأفرغه.

2 صب لترًا واحدًا من الماء النظيف ببطء في مدخل حجيرة خزان الماء. ثم أعد تركيب خزان الماء الفارغ في الحجيرة.

- لا تصب الماء بسرعة لأنه سوف ينسكب.
- سيؤدي سكب أكثر من 1.5 لترًا من الماء في الحجيرة إلى تسرب الماء مرة أخرى.

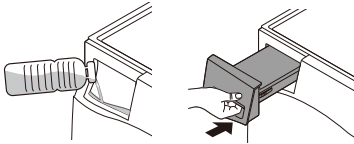

3 قم بتشغيل الجهاز.

4 اضغط مع الاستمرار على زر العناية بالمكثف لمدة 3 ثوان.

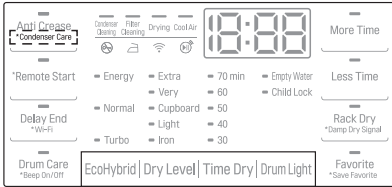

5 اضغط على الزر بدء/إيقاف مؤقت لبدء تنظيف المكثف.

- يستغرق تنظيف المكثف 1 ساعة.

6 أفرغ خزان الماء بعد الانتهاء من التنظيف.

⚠ تنبيه

- عندما يكون الأنبوب مفتوحًا، سيؤدي ذلك إلى تسرب المياه. تأكد من تجميع الفابس بشكل صحيح.

استخدام ميزة تنظيف الحلة

مع مرور الوقت والاستخدام، قد يشكل الجهاز روائح كريهة تترك رائحة في ملابسك بعد التجفيف. يساعد استخدام وظيفة التنظيف هذه بشكل دوري في تقليل الروائح الكريهة من الجهاز.

⚠ تنبيه

- قم بإزالة جميع الملابس من الجهاز.

1 اسحب درج خزان الماء للخارج، وأفرغ الماء المكثف منه وأعد تركيب درج خزان الماء في الجهاز.

2 قم بتشغيل الجهاز.

3 اضغط على الزر العناية بالحوض.

4 اضغط على الزر بدء/إيقاف مؤقت.

- تعمل هذه الوظيفة لمدة 3 ساعات تقريبًا.

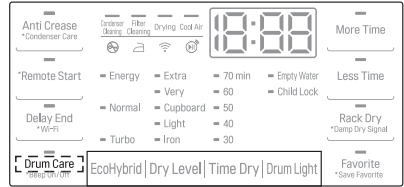

5 أفرغ خزان الماء بعد انتهاء الوظيفة.

ملاحظة

- عند تركيب خرطوم الصرف الاختياري، لا داعي لتفريغ خزان الماء.

6 افتح باب المجفف لتزويد الجهاز بدورة هواء كافية للتخلص من أي روائح متبقية.

2

اضغط على زر **بدء/إيقاف مؤقت** لبدء وضع التذويب.

- يختلف وقت التذويب الفعلي تبعاً لبيئة التركيب مثل موقع التركيب ودرجات الحرارة المحيطة بالجهاز.

3

جفّف الملابس كالمعتاد.

قم بتذويب الجهاز يدوياً

1

افتح باب المجفف واسحب الفلتر الداخلي والخارجي.

2

صب لترًا واحدًا من الماء الساخن بدرجة حرارة 60 درجة مئوية في حبيرة فلتر الوبر ثم أعد إدخال كلا فلتري الوبر.

⚠ تنبيه

- سيؤدي سكب أكثر من 1.5 لترًا من الماء في الحبيرة إلى تسرب الماء مرة أخرى.
- قد يؤدي سكب الماء الساخن بدرجة أكبر من 60 درجة مئوية إلى حدوث خلل بالجهاز أو حرقه.

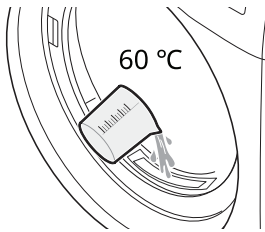

3

قم بتشغيل الجهاز وتشغيل برنامج **القطن** حوالي 30 ثانية. ثم انتظر حوالي 30 دقيقة.

4

قم بتشغيل برنامج **القطن** مرة أخرى. تحقق مما إذا كانت رسالة OE ستظهر أو سيضيء مؤشر **إفراغ الماء** في خلال 10 دقائق بعد تشغيل الجهاز.

- عندما تظهر رسالة OE أو مؤشر **إفراغ الماء** انتقل إلى الخطوة 2 وكرر الإجراء.
- لا يظهر أي شيء على الشاشة عند الانتهاء من التذويب.

5

جفّف الملابس كالمعتاد.

ملاحظة

- عند تركيب خرطوم الصرف الاختياري، لا داعي لتفريغ خزان الماء.

7

افتح باب المجفف لتزويد الجهاز بدورة هواء كافية لتجفيف الحوض بشكل أكثر شمولاً بعد انتهاء التنظيف.

⚠ تحذير

- لأسباب تتعلق بالسلامة، لا تسمح للأطفال أو الحيوانات بدخول الجهاز. قد يتسبب ذلك في تلف أو إصابة.

طرق العناية بالمنتج في الأجواء الباردة

إذا كانت درجة الحرارة المحيطة منخفضة للغاية، فقد يتجمد الماء المكثف داخل الجهاز ويؤثر على تشغيل الجهاز. عندما يتجمد الماء المكثف، من الضروري تذويب الماء بجهازك من خلال الرجوع إلى التعليمات التالية.

ملاحظة

- تظهر رسالة OE أو كح على الشاشة عندما يتم تجميد الماء المكثف داخل الجهاز.

تذويب الماء بالمحقات

في حالة وجود خرطوم تصريف اختياري

- قم بلف خرطوم الصرف الاختياري بمنتشرة مبللة بالماء الساخن بدرجة حرارة 60 درجة مئوية.

في حالة خزان الماء

- اغمر خزان الماء في ماء ساخن بدرجة حرارة 60 مئوية.

تذويب الماء بالجهاز

تشغيل وضع التذويب

1

قم بتشغيل الجهاز واضغط على الزر **وقت أقل** لمدة 3 ثوانٍ.

ملاحظة

- يتم الضغط على زر **وقت أقل** فقط على لوحة التحكم لتنشيط وضع التذويب.
- تعمل فقط أزرار **الطاقة** و **بدء/إيقاف مؤقت** عند تنشيط وضع التذويب.
- لا يسمح لك بتغيير وقت التذويب يدوياً.
- لإلغاء تنشيط وضع التذويب، قم بإيقاف تشغيل الجهاز.

استكشاف الأعطال وإصلاحها

قد توجد أخطاء وأعطال عند تشغيل الجهاز. تحتوي الجداول التالية على الأسباب المحتملة والملاحظات التي تقوم بمعالجة أي رسالة خطأ أو عطل. اقرأ الجداول التالية بعناية توفيرًا للوقت والمال الذي قد تتكبده قبل التواصل مع مركز خدمة LG Electronics.

قبل الاتصال بمركز الخدمة

تم تزويد الجهاز بنظام رصد الخطأ آليًا لكشف المشكلات وتشخيصها في مرحلة مبكرة. وإذا لم يعمل الجهاز بشكل صحيح أو لم يعمل على الإطلاق، فتتحقق من الجداول التالية قبل الاتصال بمركز خدمة LG Electronics.

رسائل الخطأ

الأعراض	السبب المحتمل والحل
دE 1 خطأ في الباب	تم فتح الباب في أثناء تشغيل الجهاز أو تم تشغيل الجهاز بدون أن يتم غلق الباب بشكل صحيح. • ألق الباب تمامًا. • في حال عدم تحرير دE 1 اتصل بمركز الخدمة للحصول على المساعدة.
دE2 / دE4 خطأ في الباب	مفتاح الباب لا يعمل جيدًا. • أفضل قابس الطاقة واتصل بمركز الخدمة للحصول على المساعدة.
دE 1 / دE2 / دE4 / دE5 / دE6 عطل درجة الحرارة	تعطل جهاز استشعار درجة الحرارة • أفضل قابس الطاقة واتصل بمركز الخدمة للحصول على المساعدة.
F1 عطل درجة الحرارة	ارتفاع درجة الحرارة داخل حلة التيسيل بشكل مفاجئ. • أفضل قابس الطاقة واتصل بمركز الخدمة للحصول على المساعدة.
LE 1 خطأ توقف المحرك	توقف المحرك فجأة. • يجب التحقق من كمية الملابس لأنها قد تكون زائدة عن سعة التحميل. • أفضل قابس الطاقة واتصل بمركز الخدمة للحصول على المساعدة.
LE2 / RE عطل في الضاغط	توقف الضاغط فجأة. • أفضل قابس الطاقة واتصل بمركز الخدمة للحصول على المساعدة.
LE3 خطأ في محرك المروحة	توقف محرك المروحة فجأة. • أفضل قابس الطاقة واتصل بمركز الخدمة للحصول على المساعدة.
OE عطل في مضخة التصريف	حدوث خلل في مضخة التصريف. • أفضل قابس الطاقة واتصل بمركز الخدمة للحصول على المساعدة.
IF لا يوجد خطأ في فلتر الوبر	درجة الحرارة المحيطة للتركيب أدنى من الصفر. • درجة الحرارة المحيطة الموصى بها للتركيب بين 5 إلى 35 درجة مئوية. فلتر الوبر ليس في الجهاز. • أدخل فلتر الوبر.

الأعراض	السبب المحتمل والحل
الجهاز لا يعمل.	<p>قد يكون سلك الطاقة غير موصل بشكل صحيح.</p> <ul style="list-style-type: none"> • تأكد أن قابس الطاقة موصل بشكل آمن في منفذ مؤرض متوافق مع لوحة بيانات الجهاز.
الجهاز لا يسخن.	<p>قد يكون ذلك نتيجة لتلف مصهر المنزل، أو فصل قاطع التيار في الدائرة أو انقطاع التيار الكهربائي.</p> <ul style="list-style-type: none"> • أعد ضبط قاطع التيار في الدائرة أو استبدل المصهر. لا تزد من مقدار التيار في المصهر. إذا كانت المشكلة هي الحمل الزائد على الدائرة الكهربائية، فيجب تصحيح ذلك من قبل كهربائي مؤهل.
تسريبات الماء.	<p>لم يتم توصيل خرطوم درج خزان الماء أو خرطوم التصريف الاختياري بشكل صحيح.</p> <ul style="list-style-type: none"> • قم بتوصيل خرطوم درج خزان الماء أو خرطوم التصريف الاختياري بشكل صحيح.
يعمل الجهاز ويتوقف ذاتيًا مؤقتًا بعد انتهاء دورة التجفيف.	<p>تم إغلاق الباب في أثناء وجود ملابس أو مادة غريبة عالقة في الباب.</p> <ul style="list-style-type: none"> • تحقق من وجود ملابس أو مادة غريبة عالقة في الباب قبل استخدام الجهاز. إذا كان الماء يتسرب باستمرار، اتصل بمركز معلومات عملاء LG Electronics. <p>هذه هي الكيفية التي يعمل بها خيار "ضد التجاعيد".</p> <ul style="list-style-type: none"> • تأكد من إتمام تعيين خيار "ضد التجاعيد". تم تصميم الخيار لمنع تكون التجاعيد التي تتكون عندما لا يتم تفرغ الملابس بشكل سريع بعد دورة التجفيف. عندما يتم تعيين الخيار، يعمل الجهاز لمدة 10 ثوانٍ ويتوقف مؤقتًا لمدة 5 دقائق. ويعمل هذا الخيار لمدة ساعتين.

الأعراض	السبب المحتمل والحل
الملايس تستغرق وقتاً طويلاً جداً لتجف.	لا يتم فرز الحمولة بشكل صحيح. • أفضل الأعراض الثقيلة عن الأعراض الخفيفة. الأعراض الأكبر والأثقل تأخذ وقتاً أطول لتجف. يمكن أن تخدم الأعراض الخفيفة المحملة مع الأعراض الثقيلة أجهزة الاستشعار نظراً لأن الأعراض الخفيفة تجف بشكل أسرع.
	حمولة كبيرة من الأقمشة الثقيلة. • تستغرق الأقمشة الثقيلة وقتاً أطول لتجف لأنها تميل إلى الاحتفاظ أكثر بالرطوبة. للمساعدة في تقليل والمحافظة أكثر على اتساق أوقات التجفيف للأقمشة الكبيرة والثقيلة، أفضل هذه الأعراض إلى حمولات أصغر من حجم متنسق.
	لم يتم تعيين عناصر التحكم في الجهاز بشكل صحيح. • استخدم إعدادات عناصر التحكم المناسبة لنوع الحمولة التي تجففها. قد تتطلب بعض الحمولات ضبط إعداد مستوى التجفيف للحصول على التجفيف المناسب.
	يحتاج فلتر الوبر إلى أن يتم تنظيفه. • قم بإزالة الوبر من فلتر الوبر بعد كل دورة. بإزالة الوبر، ابق فلتر الوبر مرتفعاً للإضاءة لتتري إذا كان متسخاً أو مسدوداً. مع بعض الحمولات التي تنتج كمية كبيرة من الوبر، مثل مناشف الحمام الجديدة، فيمكن أن يكون من الضروري أن توقف الدورة بشكل مؤقت وتنظف الفلتر في أثناء الدورة.
	قد يكون ذلك نتيجة لتلف مصهر المنزل، أو فصل قاطع التيار في الدائرة أو انقطاع التيار الكهربائي. • أعد ضبط قاطع التيار في الدائرة أو استبدل المصهر. لا تزد من مقدار التيار في المصهر. إذا كانت المشكلة هي الحمل الزائد على الدائرة الكهربائية، فيجب تصحيح ذلك من قبل كهربائي مؤهل.
	الجهاز محمل بشكل مفرط. • قم بتقسيم الحمولات الكبيرة إلى حمولات صغيرة لأداء وكفاءة أفضل في التجفيف.
	الجهاز تحت الحمولة المسموح بها. • إذا كنت تجفف حمولة صغيرة جداً، قم بإضافة أعراض إضافية لضمان عمل الدوران بشكل صحيح. إذا كانت الحمولة صغيرة جداً وكانت تستخدم برامج جهاز استشعار التجفيف، فيعتبر على التحكم الإلكتروني استشعار درجة الجفاف بشكل صحيح ويمكن أن يتوقف في وقت قريب جداً. استخدم برامج التجفيف الموقوتة أو أضف بعض الملابس المبللة الإضافية إلى الحمولة.
وقت التجفيف ليس متوافق.	إعدادات التدفئة، أو حجم الحمولة، أو رطوبة الملابس غير متوافقة. • سوف يتغير وقت التجفيف للحمولة حسب نوع التدفئة المستخدمة (كهربائياً)، وحجم الحمولة، ونوع الأقمشة، ومستوى بلل الأقمشة، وقلتر الوبر. يمكن أن يسبب حتى عيب غير متوازن يضعف الدوران، مما يسبب ملابس أكثر بللاً سوف تأخذ وقتاً أطول لتجف.
البقع المكرمشة أو المتسخة المتروكة على الملابس.	عند استخدام المواد المنعمة للأقمشة بشكل غير صحيح. • عند غسل الملابس الذي سيتم تجفيفه في الجهاز، استخدم الكمية الصحيحة من المواد المنعمة للأقمشة كما أوصت الشركة المصنعة لها.
	عند تجفيف الملابس النظيفة والمتسخة معاً. • عند استخدام الجهاز في تجفيف الأعراض النظيفة فقط. يمكن نقل البقع من الملابس المتسخة إلى الملابس النظيفة في الحمولات نفسها أو في الحمولات اللاحقة.
	عند تنظيف الملابس أو شطفها بشكل غير صحيح قبل وضعها في الجهاز. • يمكن أن تكون البقع الموجودة على الملابس الجافة هي نفسها البقع التي لم يتم إزالتها في أثناء عملية الغسيل. تأكد من أن الملابس تم تنظيفها أو شطفها بالكامل وفقاً لتعليمات الغسالة والمنظف الخاصين بك. قد تتطلب بعض البقع الصعبة معالجة مسبقة قبل الغسيل.

الأعراض	السبب المحتمل والحل
كرمشة الملابس.	تم تجفيف الملابس لفترة طويلة جدًا (الإفراط في التجفيف). • يمكن أن يؤدي الإفراط في تجفيف حمولة الملابس إلى ملابس مكرمشة. جرب وقت تجفيف أقصر.
انكماش الملابس.	تم ترك الملابس في الجهاز لفترة طويلة جدًا بعد نهاية الدورة. • استخدم خيار ضد التراجع.
الوبر المتروك على الملابس.	لم يتم اتباع تعليمات العناية بالملابس. • لتجنب انكماش ملابسك، استشر واتبع دائمًا تعليمات العناية بالقمماش. سوف تنكمش بعض الأقمشة بطبيعية الحال عند غسلها. يمكن أن يتم غسل أقمشة أخرى ولكنها ستنكمش عند تجفيفها في الجهاز. استخدم إعداد التدفئة المنخفضة أو المدومة.
الوبر المتروك على الملابس.	لم يتم تنظيف فلتر الوبر بشكل صحيح. • قم بإزالة الوبر من فلتر الوبر بعد كل دورة. بإزالة الوبر، ابق فلتر الوبر مرتفعًا للإضاءة لتتري إذا كان متسخًا أو مسدودًا. إذا كان يبدو متسخًا، اتبع تعليمات التنظيف. مع بعض الحمولات التي تنتج كمية كبيرة من الوبر، فيمكن أن يكون من الضروري تنظيف فلتر الوبر في أثناء الدورة.
الوبر المتروك على الملابس.	لم يتم فرز الملابس بشكل صحيح. • بعض المنتجات منتجة للوبر (أي: منشفة قطنية بيضاء مجعدة) ويجب تجفيفها بشكل منفصل عن الملابس التي يلتصق الوبر بها (أي: ينظفون كتان أسود).
الجهاز محمل بشكل مفرط.	• قم بتقسيم الحمولات الكبيرة إلى حمولات صغيرة للتجفيف.
المناديل، والورق، وغيرها من الأشياء المتروكة في الجيوب.	• تحقق من الجيوب جيدًا قبل تجفيف الملابس.
تم تجفيف الملابس لفترة طويلة جدًا (الإفراط في التجفيف).	• يمكن أن يسبب الإفراط في تجفيف حمولة الملابس في تراكم الكهرباء الساكنة. اضبط الإعدادات واستخدم أقصر وقت تجفيف، أو استخدم برنامج جهاز استشعار التجفيف.
تجفيف المواد التركيبية، أو الضغط الدائم، أو المزيج الاصطناعي.	• هذه الأقمشة بطبيعية الحال أكثر عرضة للتراكم الكهربائي. جرب استخدام المواد المنعمة للأقمشة، أو استخدم إعدادات وقت تجفيف موقوتة أقصر.
يوجد بقع رطبة على الملابس بعد استخدام برنامج جهاز استشعار التجفيف.	وجود حمولة كبيرة جدًا أو حمولة صغيرة جدًا. عنصر كبير مفرد مثل: بطانية أو لحاف. • قد يتعذر المستشعر في قراءة مستوى جفاف الحمولة إذا كانت الأغراض متماسكة بشدة أو متناثرة بشكل كبير. استخدم برنامج "التجفيف الموقوت" للحمولات الصغيرة جدًا. • يمكن في بعض الأحيان أن تلتف الأغراض ذات الأحجام الكبيرة والعريضة مثل البطانيات أو الألفحة حول بعضها داخل كرة محكمة من القماش. ستجف الطبقات الخارجية وستسجل على أجهزة الاستشعار، في حين أن الجزء الداخلي سيظل رطبًا. عند تجفيف أغراض ذات أحجام كبيرة، فقد يساعد ذلك في إيقاف الدورة بشكل مؤقت مرة واحدة أو مرتين وإعادة ترتيب الغرض لكشف أي مناطق رطبة وإظهارها. • لتجفيف قليل من الأغراض الرطبة من حمولة كبيرة الحجم أو قليل من البقع الرطبة على أغراض كبيرة بعد اكتمال برنامج جهاز استشعار التجفيف، قم بتفريغ فلتر الوبر، ثم اضبط برنامج التجفيف الموقوت لإنهاء تجفيف قطعة من الأغراض (الأغراض).

الأعراض	السبب المحتمل والحل
الجهاز به رائحة.	هل تستخدم الجهاز لأول مرة؟ <ul style="list-style-type: none"> إن الرائحة ناتجة عن مادة مطاطية متصلة بالجهاز بالداخل. هذا النوع من الرائحة هو رائحة المطاط نفسه ويختفي تلقائياً بعد استخدام الجهاز عدة مرات.
هل تشم رائحة أثناء الاستخدام؟	<ul style="list-style-type: none"> عند غسل الملابس، استخدم المنظف وفقاً لتوصيات الشركات المصنعة. إذا كنت تستخدم المنظف بشكل مفرط ليس وفقاً للتوصيات، فقد يتراكم المنظف غير المنحل على الملابس ويسبب رائحة. يمكنك أن تشم روائح من الملابس إذا تركت الملابس في الجهاز بعد التجفيف أو في الغسالة بعد الغسيل. قم بتفريغ الملابس على الفور في نهاية دورة التجفيف أو الغسيل. تأكد أنك تشم نفس الرائحة في الغسالة. وفي هذه الحالة، فقم بتنظيف حوض الغسالة بالرجوع إلى دليل مستخدم الغسالة. احرص دائماً على تنظيف فلتر الوبر. إذا تم ترك أي بقايا في فلتر الوبر بعد التجفيف، فقد يتسبب ذلك في ظهور روائح. وجفف فلتر الوبر تماماً أيضاً بعد التنظيف. يجب أن يتم إزالة الروائح الكريهة وتنظيف المكثف بشكل دوري من خلال الرجوع إلى قسم الصيانة.

Wi-Fi (واي فاي)

الأعراض	السبب المحتمل والحل
جهازك المنزلي أو هاتفك الذكي غير متصل بشبكة Wi-Fi.	كلمة المرور للاتصال بشبكة Wi-Fi التي تحاول الاتصال بها غير صحيحة. <ul style="list-style-type: none"> اعثر على شبكة Wi-Fi المتصلة بهاتفك الذكي ثم قم بإزالتها، بعد ذلك سجل جهازك على LG ThinQ.
	بيانات الهاتف المحمول في هاتفك الذكي مفعلة. <ul style="list-style-type: none"> أوقف بيانات الهاتف المحمول على هاتفك الذكي وسجل الجهاز باستخدام شبكة Wi-Fi.
	لم يتم إعداد اسم الشبكة اللاسلكية (SSID) بشكل صحيح. <ul style="list-style-type: none"> يجب أن يكون اسم الشبكة اللاسلكية (SSID) مكوناً من أحرف وأرقام باللغة الإنجليزية. (لا تستخدم رموزاً خاصة)
	تردد جهاز التوجيه ليس 2.4 غيغا هرتز. <ul style="list-style-type: none"> يتم دعم جهاز التوجيه بتردد 2.4 غيغا هرتز فقط. اضبط جهاز التوجيه اللاسلكي على 2.4 غيغا هرتز ثم وصل الجهاز بجهاز التوجيه اللاسلكي. للتحقق من تردد جهاز التوجيه، راجع مزود خدمة الإنترنت الخاص بك أو مصنع جهاز التوجيه.
	الجهاز بعيد جداً عن جهاز التوجيه. <ul style="list-style-type: none"> إذا كان الجهاز بعيداً جداً عن جهاز التوجيه، قد تكون الإشارة ضعيفة وقد يتعذر تكوينه بشكل صحيح. انقل جهاز التوجيه من مكانه حتى يصبح أقرب إلى الجهاز.

